

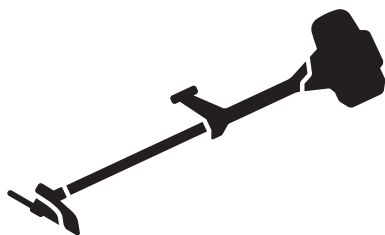

Husqvarna[®]



535RX, 535RXT

Περιεχόμενα

Εισαγωγή.....	2	Αντιμετώπιση προβλημάτων.....	30
Ασφάλεια.....	4	Μεταφορά, αποθήκευση και απόρριψη.....	31
Συναρμολόγηση.....	11	Τεχνικά στοιχεία.....	31
Λειτουργία.....	16	Αξεσουάρ.....	32
Συντήρηση.....	24	Δήλωση συμμόρφωσης.....	34

Εισαγωγή

Επισκόπηση προϊόντος

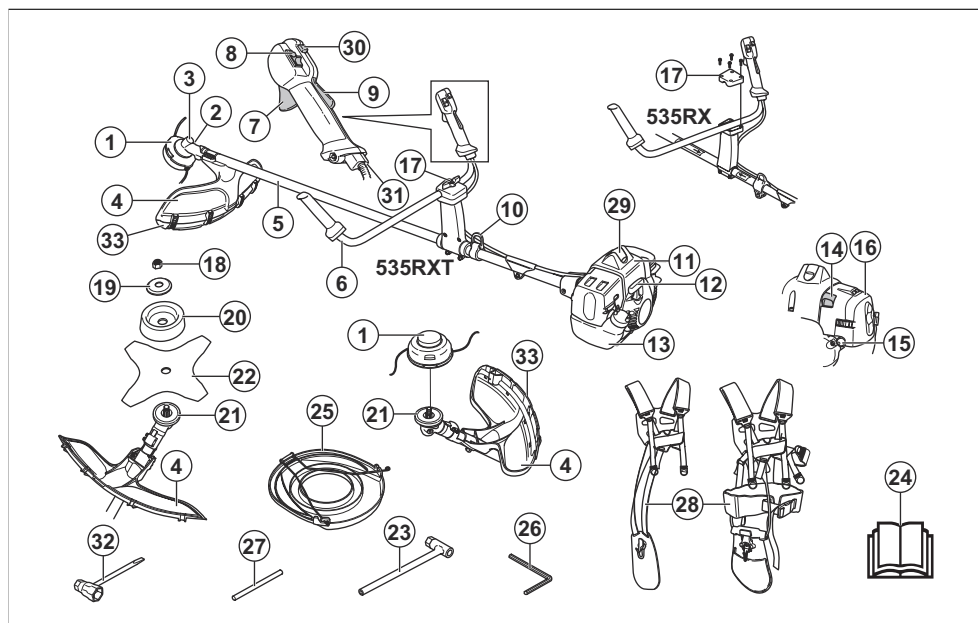

1. Κεφαλή χορτοκοπτικού
2. Τάπα πλήρωσης γάσμου, γωνιακή κίνηση
3. Κωνικό γρανάζι
4. Προφυλακτήρας παρελκόμενου κοπής
5. Αξονας
6. Χειρολαβή
7. Χειριστήριο γκαζιού
8. Διακόπτης τερματισμού λειτουργίας
9. Ασφάλεια γκαζιού
10. Δακτύλιος ανάρτησης
11. Κάλυμμα κυλίνδρου
12. Λαβή εκκίνησης
13. Ντεπόζιτο καυσίμου
14. Χειριστήριο τσοκ
15. Φούσκα πλήρωσης χειροκίνητης αντλίας καυσίμου (πουάρ)
16. Κάλυμμα φίλτρου αέρα
17. Ρύθμιση λαβής
18. Ασφαλιστικό παξιμάδι
19. Φλάντζα στήριξης
20. Δοχείο στήριξης
21. Δίσκος μετάδοσης
22. Λεπίδα
23. Πολύγωνο κλειδί
24. Εγχειρίδιο χρήσης
25. Προστατευτικό μεταφοράς
26. Εξάγωνο κλειδί
27. Ασφαλιστικός πείρος
28. Εξάρτηση

- 29. Καπάκι μπουζί και μπουζί
- 30. Κουμπί γκαζιού εκκίνησης
- 31. Ρύθμιση ντίζας γκαζιού
- 32. Μπουζόκλειδο
- 33. Επέκταση προφυλακτήρα

Περιγραφή προϊόντος

Το προϊόν είναι ένα θαμνοκοπτικό με κινητήρα εσωτερικής καύσης.

Εργαζόμεστε συνεχώς για απολαμβάνετε μεγαλύτερη ασφάλεια και υψηλότερη απόδοση κατά τη διάρκεια της εργασίας. Απευθυνθείτε στον αντιπρόσωπο σέρβις για περισσότερες πληροφορίες.

Προβλεπόμενη χρήση

Χρησιμοποιείτε το προϊόν με πριονωτή λεπίδα, λεπίδα χόρτου ή κεφαλή χορτοκοπτικού, για την κοπή διαφορετικών τύπων βλάστησης. Μην χρησιμοποιείτε το προϊόν για άλλες εργασίες εκτός από την κοπή χόρτων, τον καθαρισμό χόρτων και τον καθαρισμό δασών. Χρησιμοποιείτε μια πριονωτή λεπίδα για την κοπή ινωδών τύπων ξύλου. Χρησιμοποιείτε μια λεπίδα χόρτου ή μια κεφαλή χορτοκοπτικού για την κοπή του χόρτου.

Περιεχόμενα Η χρήση μπορεί να ρυθμίζεται από εθνικούς ή τοπικούς κανονισμούς. Οι εκάστοτε κανονισμοί πρέπει να τηρούνται.

Χρησιμοποιείτε το προϊόν μόνο με τα παρελκόμενα που έχουν εγκριθεί από τον κατασκευαστή. Ανατρέξτε στην ενότητα *Αξεσουάρ στη σελίδα 32*.

Σύμβολα στο προϊόν



ΠΡΟΕΙΔΟΠΟΙΗΣΗ: Αυτό το προϊόν μπορεί να είναι επικίνδυνο και να προκαλέσει σοβαρό τραυματισμό ή θάνατο του χειριστή ή άλλων ατόμων. Να είστε προσεκτικοί και να χρησιμοποιείτε το προϊόν σωστά.



Προτού χρησιμοποιήσετε το προϊόν, διαβάστε προσεκτικά το εγχειρίδιο χρήσης και βεβαιωθείτε ότι έχετε κατανοήσει τις οδηγίες.



Μέγιστη ταχύτητα του άξονα εξόδου.



Χρησιμοποιείτε ένα κράνος προστασίας σε σημεία όπου μπορεί να πέσουν αντικείμενα επάνω σας. Χρησιμοποιείτε εγκεκριμένη προστασία ακοής. Χρησιμοποιείτε εγκεκριμένη προστασία ματιών.



Χρησιμοποιείτε εγκεκριμένα προστατευτικά γάντια.



Χρησιμοποιήστε αντιολισθητικές μπότες βαρέος τύπου.



Το προϊόν μπορεί να προκαλέσει την εκτίναξη αντικειμένων, το οποίο μπορεί να προκαλέσει τραυματισμό.



Για όση ώρα λειτουργεί το προϊόν, να διατηρείτε ελάχιστη απόσταση 15 μέτρων από πρόσωπα και ζώα.



Αν ο εξοπλισμός κοπής ακουμπήσει ένα αντικείμενο και δεν μπορέσει να το κόψει αμέσως, υπάρχει κίνδυνος ώσης της λεπίδας. Το προϊόν μπορεί να κόψει μέρος του σώματος.



Ετικέτα εκπομπών θορύβου στο περιβάλλον σύμφωνα με οδηγίες και κανονισμούς της ΕΕ και του Η.Β. και τη νομοθεσία της Νότιας Νέας Ουαλίας "Κανονισμός για την προστασία των περιβαλλοντικών δράσεων (έλεγχος θορύβου) του 2017". Η εγγυημένη στάθμη θορύβου του προϊόντος καθορίζεται στην ενότητα *Τεχνικά στοιχεία στη σελίδα 31* και στην ετικέτα.



Τα βέλη υποδεικνύουν το όριο για τη θέση της λαβής.



Τσοκ.



Φούσκα πλήρωσης χειροκίνητης αντλίας καυσίμου (πουάφ).



Το προϊόν συμμορφώνεται με τις ισχύουσες οδηγίες ΕΚ.



Αυτό το προϊόν συμμορφώνεται με τις ισχύουσες οδηγίες του Η.Β.

yyyywwxxxx

Η πινακίδα ονομαστικών τιμών δείχνει τον αριθμό σειράς. Το **yyyy** είναι το έτος παραγωγής, το **ww** είναι η εβδομάδα παραγωγής.

κινητήρα ακυρώνει την έγκριση τύπου ΕΕ αυτού του προϊόντος.

Περιεχόμενα Άλλα σύμβολα/σήματα που υπάρχουν στο προϊόν αναφέρονται σε απαιτήσεις πιστοποίησης για άλλες εμπορικές περιοχές.

Εκπομπές Euro V



ΠΡΟΕΙΔΟΠΟΙΗΣΗ: Οποιαδήποτε μη εξουσιοδοτημένη παρέμβαση στον

Ευθύνη προϊόντος

Όπως αναφέρεται στη νομοθεσία περί ευθύνης για τα προϊόντα, δεν φέρουμε καμία ευθύνη για ζημιές που οφείλονται στο προϊόν μας εάν:

- Το προϊόν έχει επισκευαστεί λανθασμένα.
- Το προϊόν έχει επισκευαστεί με εξαρτήματα που δεν προέρχονται από τον κατασκευαστή ή που δεν έχουν εγκριθεί από τον κατασκευαστή.
- Το προϊόν διαθέτει ένα αξεσουάρ που δεν προέρχεται από τον κατασκευαστή ή που δεν έχει εγκριθεί από τον κατασκευαστή.
- Το προϊόν δεν έχει επισκευαστεί σε εγκεκριμένο κέντρο σέρβις ή από εγκεκριμένη αρχή.

Ασφάλεια

Ορισμοί για την ασφάλεια

Για την επισήμανση ειδικών σημαντικών τμημάτων του εγχειριδίου χρησιμοποιούνται προειδοποιήσεις, συστάσεις προσοχής και σημειώσεις.



ΠΡΟΕΙΔΟΠΟΙΗΣΗ: Χρησιμοποιείται όταν υπάρχει κίνδυνος τραυματισμού ή θανάτου του χειριστή ή άλλων παριστάμενων ατόμων, αν δεν τηρηθούν οι οδηγίες που παρέχονται στο εγχειρίδιο.



ΠΡΟΣΟΧΗ: Χρησιμοποιείται όταν υπάρχει κίνδυνος πρόκλησης ζημιάς στο προϊόν, σε άλλα υλικά ή στον παρακείμενο χώρο, αν δεν τηρηθούν οι οδηγίες που παρέχονται στο εγχειρίδιο.

Περιεχόμενα Χρησιμοποιείται για παροχή περισσότερων πληροφοριών, οι οποίες χρειάζονται σε μια δεδομένη κατάσταση.

Γενικές οδηγίες ασφαλείας



ΠΡΟΕΙΔΟΠΟΙΗΣΗ: Προτού χρησιμοποιήσετε το προϊόν, διαβάστε τις παρακάτω προειδοποιητικές οδηγίες.

- Αυτό το προϊόν παράγει ηλεκτρομαγνητικό πεδίο κατά τη λειτουργία του. Το πεδίο αυτό, υπό ορισμένες συνθήκες, μπορεί να προκαλέσει παρεμβολές σε ενεργά ή παθητικά ιατρικά εμφυτεύματα. Για να μειωθεί ο κίνδυνος σοβαρών ή θανατηφόρων τραυματισμών, συνιστούμε στα άτομα με ιατρικά εμφυτεύματα να συμβουλευούνται τον θεράποντα ιατρό τους και τον κατασκευαστή του

ιατρικού εμφυτεύματος, προτού θέσουν το προϊόν σε λειτουργία.

- Μην χρησιμοποιείτε το προϊόν, αν είστε κουρασμένοι, άρρωστοι ή υπό την επήρεια αλκοόλ, ναρκωτικών ή φαρμάκων. Αυτά έχουν αρνητικές συνέπειες στην όραση, την αυτοσυγκέντρωση, τον συντονισμό και την κρίση σας.
- Μην χρησιμοποιείτε το προϊόν σε κακές καιρικές συνθήκες, όπως πυκνή ομίχλη, δυνατή βροχή, ισχυροί άνεμοι και έντονο ψύχος. Η χρήση του προϊόντος σε άσχημες καιρικές συνθήκες μπορεί να σας κουράσει και ενέχει πρόσθετους κινδύνους, όπως ταγμένο έδαφος και απρόβλεπτη κατεύθυνση ρίψης.
- Πρέπει πάντα να προσέχετε και να χρησιμοποιείτε την κοινή λογική. Αν δεν νιώθετε σίγουροι σχετικά με τις συνθήκες εργασίας ή τις διαδικασίες χειρισμού αφού διαβάσετε το εγχειρίδιο χρήσης, συμβουλευτείτε έναν αντιπρόσωπο σέρβις προτού συνεχίσετε.
- Αν το προϊόν είναι εκτός ορατότητας, αφαιρέστε το κατάκι μπουζί.
- Μια χρησιμοποιημένη εξάτμιση (σιγαστήρας)/ φλογοπαγίδα και μια επιφάνεια στερέωσης φλογοπαγίδας μπορεί να περιέχει κατάλοιπα σωματιδίων καύσης που μπορεί να είναι καρκινογόνα. Αποφύγετε την έκθεση σε αυτές τις ενώσεις κατά τον χειρισμό της εξάτμισης (σιγαστήρα) ή/και της φλογοπαγίδας. Πριν από οποιονδήποτε χειρισμό της εξάτμισης (σιγαστήρα) ή/και της φλογοπαγίδας, βλ. *Έλεγχος της εξάτμισης (σιγαστήρα) στη σελίδα 9.*

Οδηγίες ασφαλείας για τη συναρμολόγηση



ΠΡΟΕΙΔΟΠΟΙΗΣΗ: Προτού χρησιμοποιήσετε το προϊόν, διαβάστε τις παρακάτω προειδοποιητικές οδηγίες.

- Χρησιμοποιείτε εγκεκριμένα προστατευτικά γάντια κατά τη συναρμολόγηση του προϊόντος και του παρελκόμενου κοπής.
- Αφαιρέστε το καπάκι από το μπουζί πριν από τη συναρμολόγηση του προϊόντος.
- Προτού χρησιμοποιήσετε το προϊόν, βεβαιωθείτε ότι έχει συναρμολογηθεί η σωστή χειρολαβή και ο σωστός προφυλακτήρας παρελκόμενου κοπής.
- Ένας ελαττωματικός ή λανθασμένος προφυλακτήρας παρελκόμενου κοπής μπορεί να προκαλέσει τραυματισμό. Μην χρησιμοποιείτε το παρελκόμενο κοπής χωρίς εγκεκριμένο προφυλακτήρα.
- Τοποθετήστε σωστά το κάλυμμα του συμπλέκτη και τον άξονα προτού θέσετε σε λειτουργία το προϊόν.
- Ο δίσκος μετάδοσης και η φλάντζα στήριξης πρέπει να συμπλέκονται σωστά στην κεντρική οπή του παρελκόμενου κοπής. Αν το παρελκόμενο κοπής προσαρτηθεί εσφαλμένα, μπορεί να προκαλέσει τραυματισμό ή θάνατο.
- Συνδέστε την εξάρτηση στο προϊόν για να εμποδίσετε τον τραυματισμό του χειριστή ή άλλων ατόμων.

Οδηγίες ασφαλείας για τη λειτουργία



ΠΡΟΕΙΔΟΠΟΙΗΣΗ: Προτού χρησιμοποιήσετε το προϊόν, διαβάστε τις παρακάτω προειδοποιητικές οδηγίες.

- Μάθετε και κατανοήστε τη διαφορά μεταξύ του καθαρισμού δασών, του καθαρισμού χόρτων και της κοπής χόρτων προτού χρησιμοποιήσετε το προϊόν.
- Χρησιμοποιείτε προσωπικό εξοπλισμό προστασίας, ανατρέξτε στην ενότητα *Προσωπικός εξοπλισμός προστασίας στη σελίδα 6*.
- Η μακροπρόθεσμη έκθεση στο θόρυβο μπορεί να οδηγήσει σε μόνιμη απώλεια ακοής. Χρησιμοποιείτε πάντα εγκεκριμένα προστατευτικά ακοής.
- Έχετε το νου σας μήπως ακούσετε προειδοποιητικά σήματα και δυνατές φωνές όταν χρησιμοποιείτε προστατευτικά ακοής. Αφαιρείτε πάντα τα προστατευτικά ακοής όταν σβήσει ο κινητήρας.
- Μην χρησιμοποιείτε ποτέ το προϊόν αν έχει τροποποιηθεί ή είναι ελαττωματικό.
- Βεβαιωθείτε ότι το καπάκι μπουζί και το μπουζοκαλώδιο δεν έχουν υποστεί ζημιά, για να αποφύγετε τον κίνδυνο ηλεκτροπληξίας.
- Ελέγξτε το χώρο εργασίας για να βεβαιωθείτε ότι δεν υπάρχουν άτομα, ζώα ή αντικείμενα που έχουν αρνητικές επιπτώσεις στην ασφάλεια της λειτουργίας του προϊόντος.

- Ελέγξτε το χώρο εργασίας για να βεβαιωθείτε ότι δεν υπάρχουν άτομα ή ζώα που έρχονται σε επαφή με το παρελκόμενο κοπής ή που μπορούν να χτυπηθούν από αντικείμενα που εκσφενδονίζονται από το παρελκόμενο κοπής.
- Μην χρησιμοποιείτε το προϊόν σε συνθήκες ή σε σημείο όπου δεν μπορείτε να λάβετε βοήθεια σε περίπτωση ατυχήματος.
- Μην χρησιμοποιείτε το προϊόν χωρίς εγκεκριμένο προφυλακτήρα παρελκόμενου κοπής.
- Κατά τη διάρκεια της εργασίας, βεβαιωθείτε ότι διατηρείτε ελάχιστη απόσταση 15 μέτρων/50 ποδιών από ανθρώπους και ζώα. Κοιτάζετε πάντα πίσω σας προτού γυρίσετε με το προϊόν. Σταματήστε αμέσως το προϊόν αν ένα άτομο ή ζώο εισέλθει στη ζώνη ασφαλείας 15 μέτρων/50 ποδιών. Αν εργάζονται περισσότεροι από 1 χειριστές στον ίδιο χώρο, θα πρέπει να διατηρείτε μια απόσταση ασφαλείας ίση με τουλάχιστον 2 φορές το ύψος του δέντρου και όχι μικρότερη από 15 μέτρα/50 πόδια.
- Εξετάστε το χώρο εργασίας. Αποφύγετε τα ελεύθερα αντικείμενα, όπως πέτρες, σπασμένα γυαλιά, καρφιά, ατσάλινα σύρματα και σχοινιά, που μπορούν να εκσφενδονιστούν ή να τυλιχτούν γύρω από το παρελκόμενο κοπής.
- Βεβαιωθείτε ότι μπορείτε να μετακινηθείτε με ασφάλεια και ότι έχετε ασφαλή στάση σώματος. Εξετάστε το χώρο γύρω σας για εμπόδια, όπως ρίζες, βράχια, κλαδιά και χαντάκια. Να είστε προσεκτικοί κατά την εργασία σε πρηνή.



- Μην τεντώνετε υπερβολικά. Κρατήστε σταθερή τη θέση των ποδιών σας και να έχετε πάντα καλή ισορροπία.
- Προτού θέσετε σε λειτουργία το προϊόν, τοποθετήστε το σε μια επίπεδη επιφάνεια και σε απόσταση τουλάχιστον 3 μέτρων/10 ποδιών από την πηγή καυσίμου και από το σημείο ανεφοδιασμού με καύσιμο. Βεβαιωθείτε ότι δεν υπάρχουν αντικείμενα κοντά ή σε επαφή με το παρελκόμενο κοπής.
- Αν το παρελκόμενο κοπής περιστρέφεται σε στροφές ανά λεπτό ρελαντί, πρέπει να ρυθμιστεί από έναν αντιπρόσωπο σέρβις. Μην χρησιμοποιείτε το προϊόν μέχρι να ρυθμιστεί ή να επισκευαστεί.
- Προσέχετε τυχόν αντικείμενα που εκτοξεύονται. Πρέπει πάντα να χρησιμοποιείτε μέσα προστασίας των ματιών και να παραμένετε μακριά από τον

προφυλακτήρα του παρελκόμενου κοπής. Πέτρες και άλλα μικρά αντικείμενα μπορεί να εκτοξευθούν στα μάτια σας και να προκαλέσουν τύφλωση ή άλλους τραυματισμούς.

- Μην τοποθετείτε το προϊόν κάτω όταν ο κινητήρας είναι σε λειτουργία, παρά μόνο αν είστε σε θέση να το παρακολουθείτε καλά.
- Μην αφαιρείτε το κομμένο υλικό και μην επιτρέπτε σε άλλα άτομα να αφαιρούν κομμένο υλικό, όταν ο κινητήρας είναι σε λειτουργία ή όταν ο εξοπλισμός κοπής περιστρέφεται, καθώς αυτό μπορεί να προκαλέσει σοβαρό τραυματισμό.
- Πρέπει πάντα να σβήνετε τον κινητήρα και να βεβαιώνετε ότι ο εξοπλισμός κοπής δεν περιστρέφεται προτού αφαιρέσετε υλικό που έχει τυλιχτεί γύρω από τον άξονα της Λεπίδας ή που έχει μαγκώσει ανάμεσα στον προφυλακτήρα και το παρελκόμενο κοπής.
- Να είστε προσεκτικοί όταν αφαιρείτε υλικό γύρω από τον εξοπλισμό κοπής. Το κωνικό γρανάζι αναπτύσσει υψηλή θερμοκρασία κατά τη λειτουργία και μπορεί να προκαλέσει εγκαύματα.
- Οι αναθυμιάσεις της εξάτμισης από τον κινητήρα είναι καυτές και μπορεί να περιέχουν σπινθήρες. Κίνδυνος πυρκαγιάς. Να είστε προσεκτικοί γύρω από στεγνό και εύφλεκτο υλικό.
- Μην χρησιμοποιείτε ποτέ το προϊόν σε εσωτερικούς χώρους ή σε χώρους χωρίς επαρκή αερισμό. Οι αναθυμιάσεις της εξάτμισης περιέχουν μονοξείδιο του άνθρακα, ένα άοσμο, δηλητηριώδες και ιδιαίτερα επικίνδυνο αέριο.
- Σβήνετε τον κινητήρα προτού μετακινηθείτε σε ένα νέο χώρο εργασίας. Προσαρτάτε πάντα το προστατευτικό μεταφοράς προτού μετακινήσετε τον εξοπλισμό.
- Η υπερέκθεση σε κραδασμούς μπορεί να προκαλέσει βλάβη στο κυκλοφορικό ή νευρικό σύστημα σε άτομα με βεβαρημένο κυκλοφορικό. Αν αισθανθείτε συμπτώματα υπερέκθεσης σε κραδασμούς, επικοινωνήστε με το γιατρό σας. Παραδείγματα τέτοιων συμπτωμάτων είναι το μούδιασμα, η απώλεια αίσθησης, οι σουβλιές, ο πόνος, η μυϊκή ατονία και η αλλαγή στο χρώμα ή την κατάσταση του δέρματος. Τα συμπτώματα αυτά συνήθως εμφανίζονται στα δάχτυλα, τις παλάμες ή τους καρπούς. Ο κίνδυνος αυξάνεται σε χαμηλές θερμοκρασίες.

Προσωπικός εξοπλισμός προστασίας



ΠΡΟΕΙΔΟΠΟΙΗΣΗ: Προτού χρησιμοποιήσετε το προϊόν, διαβάστε τις παρακάτω προειδοποιητικές οδηγίες.

- Όταν χρησιμοποιείτε το προϊόν, να φοράτε πάντα εγκεκριμένο προσωπικό εξοπλισμό προστασίας. Ο προσωπικός εξοπλισμός προστασίας δεν μπορεί να εξαλείψει τον κίνδυνο τραυματισμών, ωστόσο μειώνει τη σοβαρότητά τους σε περίπτωση ατυχήματος. Ο

αντιπρόσωπος θα σας βοηθήσει να επιλέξετε τον σωστό εξοπλισμό.

- Αν τα δέντρα στην περιοχή εργασίας έχουν ύψος μεγαλύτερο από 2 μέτρα/6,5 πόδια, χρησιμοποιήστε κράνος.
- Πρέπει να χρησιμοποιείτε εγκεκριμένα προστατευτικά ακοής.
- Χρησιμοποιείτε πάντα εγκεκριμένα προστατευτικά γυαλιά που συμμορφώνονται με το πρότυπο ANSI Z87.1 στις Η.Π.Α. ή το πρότυπο EN 166 στις χώρες της Ε.Ε. Χρησιμοποιείτε προστατευτικό γείσο για την προστασία του προσώπου. Το προστατευτικό γείσο δεν επαρκεί για την προστασία των ματιών.



- Όταν χρειάζεται, να χρησιμοποιείτε γάντια, για παράδειγμα κατά την τοποθέτηση, την επιθεώρηση ή τον καθαρισμό του εξοπλισμού κοπής.
- Πρέπει να χρησιμοποιείτε μπότες προστασίας με μεταλλική ενίσχυση στην περιοχή των δακτύλων και αντιολισθητικές σόλες.
- Να φοράτε ρούχα από ανθεκτικό ύφασμα. Να φοράτε πάντα ανθεκτικό μακρύ παντελόνι και μακριά μανίκια. Να μην φοράτε φαρδιά ρούχα που μπορεί να πιαστούν σε κλωνάρια και κλαδιά. Μην φοράτε κοσμήματα, κοντά παντελόνια ή σανδάλια. Μην περπατάτε με γυμνά πόδια. Να δένετε τα μαλλιά σας με ασφάλεια πάνω από το ύψος των ώμων.



- Διατηρήστε κοντά τον εξοπλισμό πρώτων βοηθειών.



Συσκευές ασφαλείας στο προϊόν

Για πληροφορίες σχετικά με το πού μπορείτε να βρείτε τις συσκευές ασφαλείας, βλ. *Οδηγίες ασφαλείας για τη συναρμολόγηση στη σελίδα 5.*



ΠΡΟΕΙΔΟΠΟΙΗΣΗ: Προτού χρησιμοποιήσετε το προϊόν, διαβάστε τις παρακάτω προειδοποιητικές οδηγίες.

- Μην χρησιμοποιείτε ποτέ το προϊόν, αν υπάρχουν ελαττωματικές συσκευές ασφαλείας. Εκτελείτε τακτικά

έλεγχο και συντήρηση των συσκευών ασφαλείας. Αν οι συσκευές ασφαλείας είναι ελαττωματικές, απευθυνθείτε στον αντιπρόσωπο σέρβις της Husqvarna.

- Μην πραγματοποιείτε αλλαγές στις συσκευές ασφαλείας. Μην χρησιμοποιείτε το προϊόν αν τα προστατευτικά καλύμματα, οι διακόπτες ασφαλείας ή άλλες προστατευτικές διατάξεις δεν έχουν προσαρτηθεί ή παρουσιάζουν ελάττωμα.
- Για όλες τις εργασίες σέρβις και επισκευής στο προϊόν, ιδιαίτερα για τις συσκευές ασφαλείας, είναι απαραίτητη ειδική εκπαίδευση. Αν οι συσκευές ασφαλείας δεν ολοκληρώσουν επιτυχώς τους ελέγχους που αναφέρονται σε αυτό το εγχειρίδιο χρήσης, πρέπει να απευθυνθείτε σε έναν αντιπρόσωπο σέρβις για βοήθεια. Εγγυόμαστε ότι διατίθενται επαγγελματικές εργασίες επισκευής και σέρβις. Αν ο αντιπρόσωπός σας δεν είναι αναφορικός σέρβις, μιλήστε του για πληροφορίες σχετικά με τον πλησιέστερο αντιπρόσωπο σέρβις.
- Να μην χρησιμοποιείτε το εξάρτημα κοπής χωρίς έναν εγκεκριμένο και σωστά τοποθετημένο προφυλακτήρα. Ανατρέξτε στην ενότητα *Για τη συναρμολόγηση του εξοπλισμού κοπής στη σελίδα 12.*

Παρελκόμενο κοπής



ΠΡΟΕΙΔΟΠΟΙΗΣΗ: Το παρελκόμενο κοπής δεν πρέπει να περιστρέφεται όταν εκτελείτε εργασίες σε αυτό. Βεβαιωθείτε ότι ο κινητήρας έχει σταματήσει. Αφαιρέστε το καπάκι από το μπουζί προτού κάνετε οποιαδήποτε εργασία στο παρελκόμενο κοπής.



ΠΡΟΕΙΔΟΠΟΙΗΣΗ: Βεβαιωθείτε ότι το παρελκόμενο κοπής δεν έχει υποστεί ζημιά. Αν το παρελκόμενο κοπής έχει υποστεί ζημιά, μπορεί να προκαλέσει ατυχήματα. Αντικαταστήστε το παρελκόμενο κοπής που έχει υποστεί ζημιά.



ΠΡΟΕΙΔΟΠΟΙΗΣΗ: Χρησιμοποιήστε το σωστό παρελκόμενο κοπής. Χρησιμοποιείτε μόνο παρελκόμενα κοπής με τα συνιστώμενα προστατευτικά, βλ. *Αξεσουάρ στη σελίδα 32.*

Για τον έλεγχο της ασφαλείας σκανδάλης γκαζιού

1. Βεβαιωθείτε ότι η ασφάλεια σκανδάλης γκαζιού (A) και η σκανδάλη γκαζιού (B) κινούνται ελεύθερα και το ελατήριο επαναφοράς λειτουργεί σωστά.

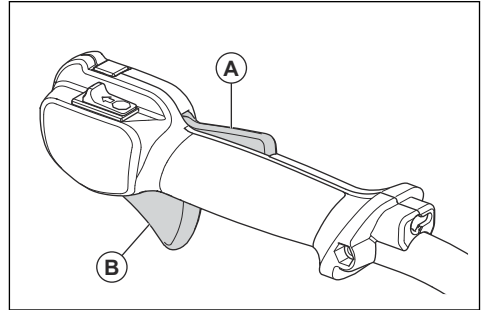

2. Πιέστε προς τα κάτω την ασφάλεια της σκανδάλης του γκαζιού και βεβαιωθείτε ότι επιστρέφει στην αρχική της θέση όταν την αφήνετε.

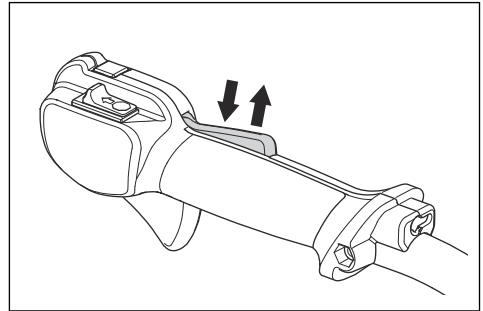

3. Βεβαιωθείτε ότι η σκανδάλη γκαζιού κλειδώνει στη θέση του ρελαντί όταν απελευθερώνεται η ασφάλειά της.

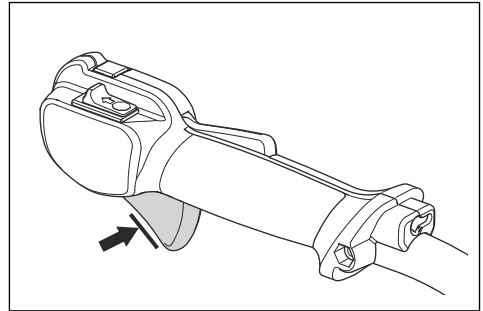

4. Εκκινήστε το προϊόν και ανοίξτε τέρμα το γκάζι.
5. Απελευθερώστε τη σκανδάλη γκαζιού και βεβαιωθείτε ότι οι λεπίδες σταματούν και παραμένουν ακίνητες.



ΠΡΟΕΙΔΟΠΟΙΗΣΗ: Εάν οι λεπίδες κινούνται όταν η σκανδάλη γκαζιού βρίσκεται στη θέση ρελαντί,

πρέπει να ρυθμιστούν οι στροφές ανά λεπτό ρελαντί του καρμπυρατέρ. Ανατρέξτε στην ενότητα *Για να ρυθμίσετε τις στροφές ανά λεπτό ρελαντί στη σελίδα 28.*

Διακόπτης διακοπής λειτουργίας

Εκκινήστε τον κινητήρα. Βεβαιωθείτε ότι ο κινητήρας σβήνει όταν μετακινείτε το διακόπτη τερματισμού λειτουργίας στη θέση τερματισμού λειτουργίας.

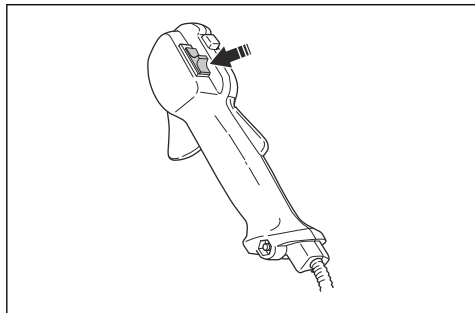

Για τον έλεγχο του προφυλακτήρα του εξαρτήματος κοπής



ΠΡΟΕΙΔΟΠΟΙΗΣΗ: Ένας λανθασμένος ή ελαττωματικός προφυλακτήρας στο παρελκόμενο κοπής μπορεί να προκαλέσει σοβαρό τραυματισμό. Ανατρέξτε στην ενότητα *Οδηγίες ασφαλείας για τη λειτουργία στη σελίδα 5.*



ΠΡΟΕΙΔΟΠΟΙΗΣΗ: Να χρησιμοποιείτε πάντα τον προφυλακτήρα που συνιστάται για το εξάρτημα κοπής που χρησιμοποιείτε. Εάν τοποθετηθεί λανθασμένος ή ελαττωματικός προφυλακτήρας στο παρελκόμενο κοπής, μπορεί να προκληθεί σοβαρός τραυματισμός. Ανατρέξτε στην ενότητα *Τεχνικά στοιχεία στη σελίδα 31.*

Ο προφυλακτήρας του εξαρτήματος κοπής αποτρέπει τους τραυματισμούς από την εκτίναξη αντικειμένων προς την κατεύθυνση του χειριστή. Επίσης αποτρέπει τους τραυματισμούς που θα προκύψουν εάν αγγίξετε το εξάρτημα κοπής.

1. Εκτελέστε οπτικό έλεγχο για ζημιές, για παράδειγμα ρωγμές.

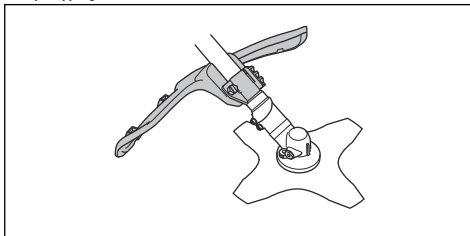

2. Αντικαταστήστε τον προφυλακτήρα του παρελκόμενου κοπής, αν έχει υποστεί ζημιά.

Για τον έλεγχο του συστήματος απόσβεσης κραδασμών



ΠΡΟΕΙΔΟΠΟΙΗΣΗ: Η χρήση ακατάλληλα τυλιγμένης μεσινέζας ή λανθασμένου παρελκόμενου κοπής αυξάνει το επίπεδο κραδασμών. Ανατρέξτε στην ενότητα *Οδηγίες ασφαλείας για τη λειτουργία στη σελίδα 5.*

Το σύστημα απόσβεσης κραδασμών μειώνει τους κραδασμούς στις χειρολαβές στο ελάχιστο, γεγονός που καθιστά την εργασία ευκολότερη.

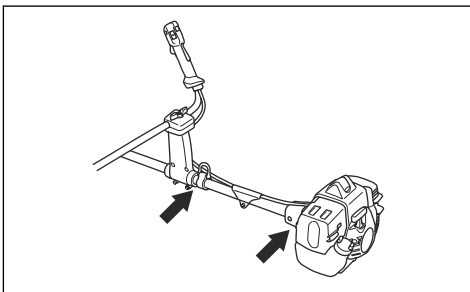

1. Σβήστε τον κινητήρα.
2. Πραγματοποιήστε έναν οπτικό έλεγχο για παραμόρφωση και ζημιά.

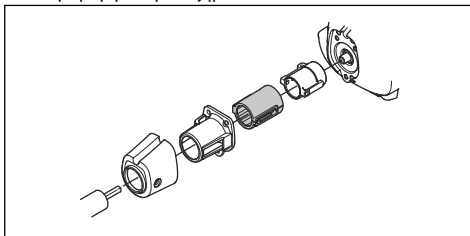

3. Βεβαιωθείτε ότι οι μονάδες απόσβεσης κραδασμών έχουν συνδεθεί σωστά.

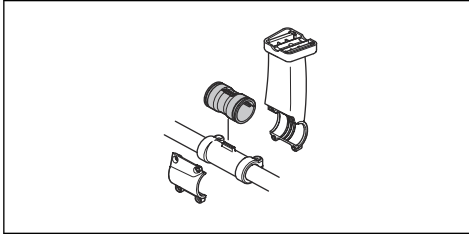

Για τον έλεγχο του μηχανισμού ταχείας απασφάλισης



ΠΡΟΕΙΔΟΠΟΙΗΣΗ: Μην χρησιμοποιείτε εξάρτηση με ελαττωματικό μηχανισμό ταχείας απασφάλισης.

Ο μηχανισμός ταχείας απασφάλισης επιτρέπει στο χειριστή να αφαιρέσει γρήγορα το προϊόν από την εξάρτηση σε περίπτωση έκτακτης ανάγκης.

1. Διακόψτε τη λειτουργία του κινητήρα.
2. Εκτελέστε οπτικό έλεγχο για ζημιά, για παράδειγμα ρωγμές.
3. Απελευθερώστε και προσαρτήστε το μηχανισμό ταχείας απασφάλισης, για να βεβαιωθείτε ότι λειτουργεί σωστά.

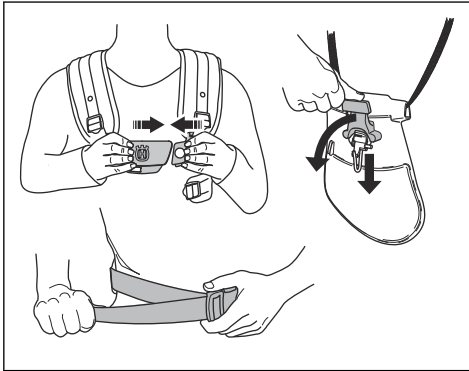

Έλεγχος της εξάτμισης (σιγαστήρα)



ΠΡΟΕΙΔΟΠΟΙΗΣΗ: Μια χρησιμοποιημένη εξάτμιση (σιγαστήρας)/φλογοπαγίδα και μια επιφάνεια στερέωσης φλογοπαγίδας μπορεί να περιέχει κατάλοιπα σωματιδίων καύσης στις επιφάνειες που μπορεί να είναι καρκινογόνα. Για να αποφύγετε την επαφή με το δέρμα και την εισπνοή τέτοιων σωματιδίων κατά τον καθαρισμό ή/και το σέρβις της φλογοπαγίδας, φροντίστε πάντα να:

- φοράτε γάντια,

- εκτελείτε καθαρισμό ή/και σέρβις σε καλά αεριζόμενο χώρο,
- μην χρησιμοποιείτε πεπιεσμένο αέρα για τον καθαρισμό της σήτας της φλογοπαγίδας,
- χρησιμοποιείτε μια ασάλινη βούρτσα και να βουρτσίζετε μακριά από το σώμα σας κατά τον καθαρισμό της φλογοπαγίδας.



ΠΡΟΕΙΔΟΠΟΙΗΣΗ: Να μην χρησιμοποιείτε προϊόντα με ελαττωματική εξάτμιση (σιγαστήρα).



ΠΡΟΕΙΔΟΠΟΙΗΣΗ: Η εξάτμιση (σιγαστήρας) θερμαίνεται πολύ κατά τη διάρκεια και μετά τη λειτουργία, αλλά και σε στροφές ανά λεπτό ρελαντί. Χρησιμοποιείτε προστατευτικά γάντια για να αποφύγετε τυχόν εγκαύματα.

Η εξάτμιση (σιγαστήρας) διατηρεί τα επίπεδα θορύβου στο ελάχιστο και κατευθύνει τις αναθυμιάσεις μακριά από τον χειριστή.

1. Σβήσιμο του κινητήρα.
2. Ελέγξτε οπτικά εάν υπάρχει τυχόν ζημιά ή παραμόρφωση.

Περιεχόμενα Οι εσωτερικές επιφάνειες της εξάτμισης (σιγαστήρα) περιέχουν χημικά που μπορούν να προκαλέσουν καρκίνο. Προσέξτε να μην αγγίξετε αυτά τα στοιχεία, αν η εξάτμιση (σιγαστήρας) έχει υποστεί ζημιά.

3. Βεβαιωθείτε ότι η εξάτμιση (σιγαστήρας) έχει στερεωθεί σωστά στο προϊόν.

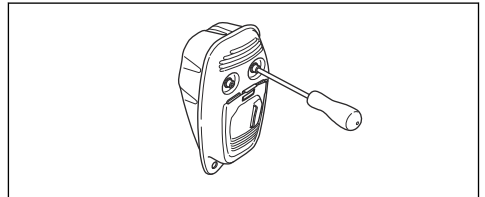

4. Αν η εξάτμιση (σιγαστήρας) στο προϊόν σας διαθέτει σήτα ανάσχεσης σπινθήρων, εκτελέστε οπτικό έλεγχο.

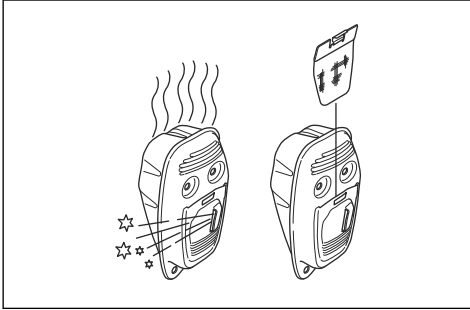

- a) Αντικαταστήστε τη σήτα ανάσχεσης σπινθήρων, αν έχει υποστεί ζημιά.
b) Καθαρίστε τη σήτα της φλογοπαγίδας, αν είναι φραγμένη. Ανατρέξτε στην ενότητα *Συντήρηση στη σελίδα 24* για περισσότερες πληροφορίες.



ΠΡΟΣΟΧΗ: Αν η σήτα συγκράτησης σπινθήρων φράξει, το προϊόν υπερθερμαίνεται και θα προκληθεί ζημιά στον κύλινδρο και στο έμβολο.

- Χρησιμοποιήστε την κεφαλή χορτοκοπτικού για την κοπή γρασιδιού.

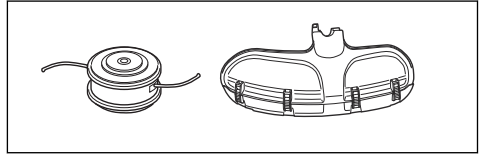

- Μια ακατάλληλα ακονισμένη λεπίδα ή μια κατεστραμμένη λεπίδα αυξάνει τον κίνδυνο ατυχημάτων. Διατηρείτε τα δόντια της λεπίδας σωστά ακονισμένα. Ακολουθήστε τις οδηγίες στην ενότητα *Για το ακόνισμα του μαχαίριού χόρτου και της λεπίδας χόρτου στη σελίδα 29* και χρησιμοποιήστε τον συνιστώμενο οδηγό ακονίσματος.

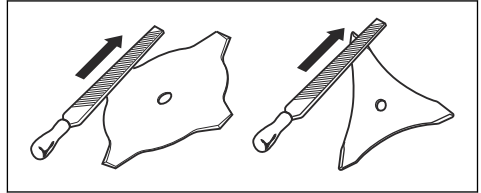

- Ελέγξτε τον εξοπλισμό κοπής για ζημιές και ρωγμές. Αντικαταστήστε τον εξοπλισμό κοπής εάν έχει υποστεί ζημιά.
- Χρησιμοποιείτε τον εξοπλισμό κοπής μόνο με τους συνιστώμενους προφυλακτικές. Ανατρέξτε στην ενότητα *Αξεσουάρ στη σελίδα 32*.

Πριονωτή λεπίδα και λεπίδα χόρτου

- Χρησιμοποιείτε σωστά ακονισμένες λεπίδες. Μια ακατάλληλα ακονισμένη λεπίδα ή μια κατεστραμμένη λεπίδα αυξάνει τον κίνδυνο τραυματισμού.
- Χρησιμοποιείτε σωστά ρυθμισμένες λεπίδες. Η σωστή ρύθμιση των λεπίδων είναι 1 mm. Μια λανθασμένα ρυθμισμένη λεπίδα αυξάνει τον κίνδυνο τραυματισμού και ζημιάς.
- Για να ακονίσετε και να ρυθμίσετε τη λεπίδα σωστά, ανατρέξτε στις οδηγίες που συνοδεύουν τη λεπίδα.

Εξοπλισμός κοπής

- Να χρησιμοποιείτε τις λεπίδες για την κοπή ξύλου.

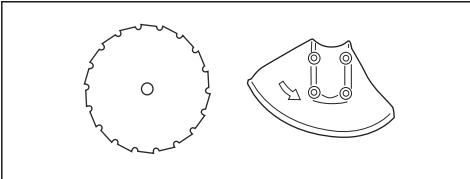

- Να χρησιμοποιείτε τις λεπίδες και τα μαχαίρια χόρτου για την κοπή πυκνών χόρτων.

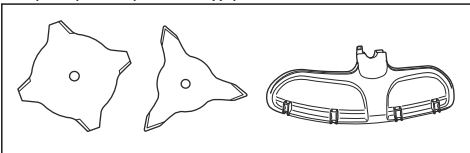

Οδηγίες ασφαλείας για τη συντήρηση



ΠΡΟΕΙΔΟΠΟΙΗΣΗ: Προτού χρησιμοποιήσετε το προϊόν, διαβάστε τις παρακάτω προειδοποιητικές οδηγίες.

- Σβήστε τον κινητήρα και βεβαιωθείτε ότι σταματά το παρελκόμενο κοπής. Αφαιρέστε το κάλυμμα του κυλίνδρου και αποσυνδέστε το καπάκι του μπουζι προτού εκτελέσετε τις εργασίες συντήρησης.
- Οι αναθυμιάσεις της εξάτμισης από τον κινητήρα περιέχουν μονοξείδιο του άνθρακα, ένα άοσμο, δηλητηριώδες και ιδιαίτερα επικίνδυνο αέριο που μπορεί να οδηγήσει σε θάνατο. Μην χρησιμοποιείτε το προϊόν σε εσωτερικούς ή κλειστούς χώρους.
- Οι αναθυμιάσεις της εξάτμισης από τον κινητήρα είναι καυτές και μπορεί να περιέχουν σπινθήρες. Μην θέτετε το προϊόν σε λειτουργία σε εσωτερικό χώρο ή κοντά σε εύφλεκτα υλικά.
- Τα αξεσουάρ και οι τροποποιήσεις στο προϊόν που δεν είναι εγκεκριμένες από τον κατασκευαστή, μπορεί να προκαλέσουν σοβαρό τραυματισμό ή θάνατο. Να μην πραγματοποιείτε αλλαγές στο προϊόν. Πρέπει πάντα να χρησιμοποιείτε γνήσια αξεσουάρ.
- Αν οι εργασίες συντήρησης δεν εκτελούνται σωστά και τακτικά, υπάρχει αυξημένος κίνδυνος τραυματισμού και ζημιάς στο προϊόν.
- Εκτελείτε τις εργασίες συντήρησης μόνο όπως συνιστάται στο παρόν εγχειρίδιο χρήσης. Όλες οι

υπόλοιπες εργασίες πρέπει να εκτελούνται από έναν εγκεκριμένο αντιπρόσωπο σέρβις της Husqvarna.

- Να αναθέτετε τη συντήρηση του προϊόντος σε έναν εγκεκριμένο αντιπρόσωπο σέρβις Husqvarna σε τακτά χρονικά διαστήματα.
- Να αντικαθιστάτε τυχόν κατεστραμμένα, φθαρμένα ή σπασμένα εξαρτήματα.

Ασφάλεια καυσίμου



ΠΡΟΕΙΔΟΠΟΙΗΣΗ: Προτού χρησιμοποιήσετε το προϊόν, διαβάστε τις παρακάτω προειδοποιητικές οδηγίες.

- Μην αναμειγνύετε το καύσιμο σε εσωτερικούς χώρους ή κοντά σε πηγή θερμότητας.
- Μην θέτετε το προϊόν σε λειτουργία, εάν υπάρχει καύσιμο ή λάδι κινητήρα στο προϊόν. Αφαιρέστε το ανεπιθύμητο καύσιμο/λάδι και αφήστε το προϊόν να στεγνώσει. Αφαιρέστε το ανεπιθύμητο καύσιμο από το προϊόν.
- Εάν χύσετε καύσιμο στα ρούχα σας, αλλάξτε τα αμέσως.
- Μην χύσετε καύσιμο στο σώμα σας, καθώς μπορεί να προκληθεί τραυματισμός. Εάν χύσετε καύσιμο στο σώμα σας, χρησιμοποιήστε σαπουνόνερο για να αφαιρέσετε το καύσιμο.
- Μην βάλετε μπροστά τον κινητήρα εάν χύσετε λάδι ή καύσιμο στο προϊόν ή στο σώμα σας.
- Μην θέσετε το προϊόν σε λειτουργία, εάν ο κινητήρας έχει διαρροή. Εξετάζετε τακτικά τον κινητήρα για διαρροές.
- Να είστε προσεκτικοί με το καύσιμο. Το καύσιμο είναι εύφλεκτο και οι αναθυμιάσεις είναι εκρηκτικές και μπορούν να προκαλέσουν τραυματισμό ή θάνατο.
- Μην εισπνεύσετε τις αναθυμιάσεις καυσίμου, καθώς μπορεί να προκληθεί τραυματισμός. Βεβαιωθείτε ότι υπάρχει επαρκής ροή αέρα.
- Μην καπνίζετε κοντά στο καύσιμο ή τον κινητήρα.
- Μην τοποθετείτε ζεστά αντικείμενα κοντά στο καύσιμο ή τον κινητήρα.
- Μην προσθέτετε καύσιμο όταν λειτουργεί ο κινητήρας.
- Βεβαιωθείτε ότι ο κινητήρας έχει κρυώσει πριν από τον ανεφοδιασμό.
- Πριν από τον ανεφοδιασμό, ανοίξτε αργά την τάπα του νεπεόζιτου καυσίμου και εκτονώστε προσεκτικά την πίεση.
- Βεβαιωθείτε ότι υπάρχει επαρκής ροή αέρα κατά τον ανεφοδιασμό και την ανάμιξη καυσίμου (βενζίνη και λάδι για δίχρονους κινητήρες) ή κατά την αποστράγγιση του νεπεόζιτου καυσίμου.
- Τα καύσιμα και οι αναθυμιάσεις καυσίμων είναι ιδιαίτερα εύφλεκτα και μπορούν να προκαλέσουν σοβαρό τραυματισμό σε περίπτωση εισπνοής ή επαφής με το δέρμα. Για αυτόν τον λόγο, πρέπει να είστε προσεκτικοί κατά το χειρισμό καυσίμων και να βεβαιώνετε ότι υπάρχει επαρκής ροή αέρα.
- Σφίξτε προσεκτικά την τάπα του νεπεόζιτου καυσίμου, διαφορετικά μπορεί να προκληθεί πυρκαγιά.
- Πριν από την εκκίνηση, μετακινήστε το προϊόν σε απόσταση τουλάχιστον 3 m (10 ft) από το σημείο όπου γεμίσατε το νεπεόζιτο.
- Μην προσθέτετε υπερβολική ποσότητα καυσίμου στο νεπεόζιτο καυσίμου.
- Βεβαιωθείτε ότι δεν μπορεί να προκληθεί διαρροή όταν μετακινείτε το προϊόν ή το δοχείο καυσίμου.
- Μην τοποθετείτε το προϊόν ή ένα δοχείο καυσίμου όπου υπάρχουν ακάλυπτες φλόγες, σπινθήρες ή φλόγιστρα. Βεβαιωθείτε ότι στην περιοχή αποθήκευσης δεν υπάρχουν ακάλυπτες φλόγες.
- Χρησιμοποιήστε μόνο εγκεκριμένα δοχεία όταν μετακινείτε το καύσιμο ή προσθέτετε το καύσιμο στην περιοχή αποθήκευσης.
- Αδειάζετε το νεπεόζιτο καυσίμου πριν από μακροχρόνια αποθήκευση. Τηρείτε την τοπική νομοθεσία σχετικά με την περιοχή απόρριψης καυσίμων.
- Καθαρίζετε το προϊόν πριν από μακροχρόνια αποθήκευση.
- Αφαιρέστε το καπάκι του μπουζιού προτού αποθηκεύσετε το προϊόν για να βεβαιωθείτε ότι ο κινητήρας δεν θα εκκινήσει ακούσια.

Συναρμολόγηση

Εισαγωγή



ΠΡΟΕΙΔΟΠΟΙΗΣΗ: Προτού συναρμολογήσετε το προϊόν, πρέπει να διαβάσετε και να κατανοήσετε το κεφάλαιο για την ασφάλεια.



ΠΡΟΕΙΔΟΠΟΙΗΣΗ: Αφαιρέστε το καλώδιο του μπουζιού από το μπουζί πριν τη συναρμολόγηση του προϊόντος.

Συναρμολόγηση της χειρολαβής γκαζιού

1. Αφαιρέστε τη βίδα πίσω από τη χειρολαβή γκαζιού.

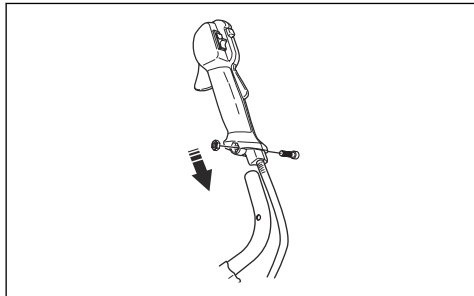

2. Μετακινήστε τη χειρολαβή γκαζιού στη δεξιά πλευρά της χειρολαβής του προϊόντος.
3. Ευθυγραμμίστε την οπή πίσω από τη χειρολαβή γκαζιού με την οπή στη χειρολαβή του προϊόντος.
4. Περάστε τη βίδα μέσα από τις οπές. Σφίξτε τη βίδα.

Συναρμολόγηση της χειρολαβής

1. Τοποθετήστε τη χειρολαβή στο μπράτσο.

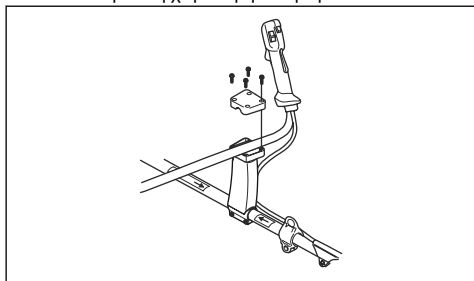

2. Βεβαιωθείτε ότι οι οπές για τις βίδες είναι ευθυγραμμισμένες.
3. Τοποθετήστε τις 4 βίδες, αλλά μην τις σφίξετε εντελώς.
4. Ρυθμίστε τη χειρολαβή, για να φέρετε το προϊόν σε σωστή θέση για την εργασία.



5. Σφίξτε καλά τις 4 βίδες.

Συναρμολόγηση της χειρολαβής

1. Τοποθετήστε τη χειρολαβή στο μπράτσο.

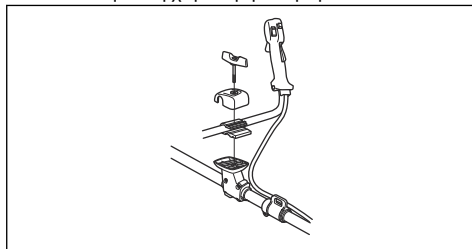

2. Βεβαιωθείτε ότι οι οπές για τη χειρόβίδα είναι ευθυγραμμισμένες.
3. Τοποθετήστε τη χειρόβίδα, αλλά μην τη σφίξετε εντελώς.
4. Ρυθμίστε τη χειρολαβή, για να φέρετε το προϊόν σε σωστή θέση για την εργασία.



5. Σφίξτε καλά τη χειρόβίδα.

Για τη συναρμολόγηση του εξοπλισμού κοπής

Ο εξοπλισμός κοπής περιλαμβάνει ένα παρελκόμενο κοπής και έναν προφυλακτήρα παρελκόμενου κοπής.



ΠΡΟΕΙΔΟΠΟΙΗΣΗ: Χρησιμοποιείτε προστατευτικά γάντια.



ΠΡΟΕΙΔΟΠΟΙΗΣΗ: Χρησιμοποιείτε πάντα τον προφυλακτήρα παρελκόμενου κοπής που συνιστάται για το παρελκόμενο κοπής. Ανατρέξτε στην ενότητα *Αξεσουάρ* στη σελίδα 32.



ΠΡΟΕΙΔΟΠΟΙΗΣΗ: Ένα εσφαλμένα προσαρτημένο παρελκόμενο κοπής μπορεί να προκαλέσει τραυματισμό ή θάνατο.

Για την προσαρτήση του προφυλακτήρα χορτοκοπτικού ή του συνδυναζόμενου

προφυλακτήρα για την κεφαλή χορτοκοπτικού και τις πλαστικές λεπίδες

1. Κρεμάστε τον προφυλακτήρα χορτοκοπτικού/ συνδυαζόμενο προφυλακτήρα (A) στα δύο άγκιστρα του στηρίγματος βάσης (M).
2. Διπλώστε τον προφυλακτήρα γύρω από τον άξονα και προσαρτήστε τον με τη βίδα (L) στην αντίθετη πλευρά του άξονα.
3. Τοποθετήστε τον πείρο ασφάλισης (C) στην εγκοπή στην κεφαλή της βίδας και σφίξτε τη βίδα πλήρως.

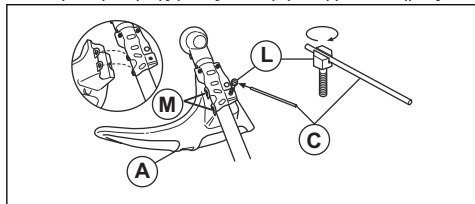

Για την προσαρτήση κεφαλής χορτοκοπτικού ή πλαστικής λεπίδας

1. Τοποθετήστε το δίσκο μετάδοσης (B) στον άξονα εξαγωγής.
2. Ευθυγραμμίστε το μεταλλικό δοχείο (P) με το κέντρο της λεπίδας οδηγού στο δίσκο μετάδοσης.
3. Περιστρέψτε τον άξονα εξαγωγής για να ευθυγραμμίσετε μία από τις οπές στο δίσκο μετάδοσης με τη σχετική οπή στο περίβλημα γραναζιών.
4. Τοποθετήστε τον πείρο ασφάλισης (C) στην οπή για να ασφαλίσετε τον άξονα.
5. Περιστρέψτε την κεφαλή χορτοκοπτικού/ τις πλαστικές λεπίδες (H) αριστερόστροφα, για να την προσαρτήσετε.

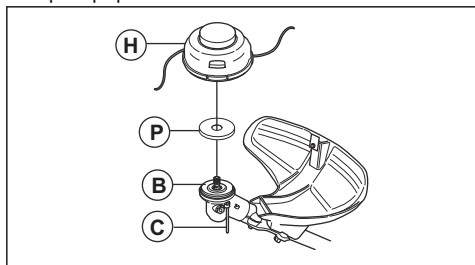

Προσαρτήση της επέκτασης προφυλακτήρα



ΠΡΟΣΟΧΗ: Τοποθετείτε την επέκταση προφυλακτήρα όταν χρησιμοποιείτε μια κεφαλή χορτοκοπτικού/πλαστική λεπίδα. Μην τοποθετείτε την επέκταση προφυλακτήρα όταν χρησιμοποιείτε μια λεπίδα χόρτου.

1. Τοποθετήστε την επέκταση προφυλακτήρα στην εγκοπή του προστατευτικού του παρελκόμενου κοπής.

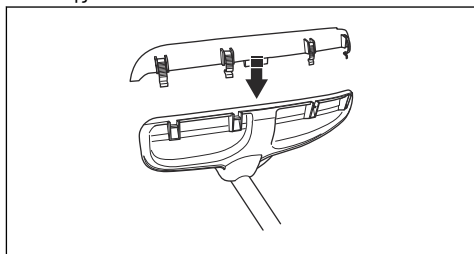

2. Τοποθετήστε την επέκταση προφυλακτήρα στη θέση του επάνω στο προστατευτικό του παρελκόμενου κοπής με τα 4 άγκιστρα ασφάλισης.

Αφαίρεση της επέκτασης προφυλακτήρα

- Απελευθερώστε τα άγκιστρα ασφάλισης με το μπουζόκλειδο.

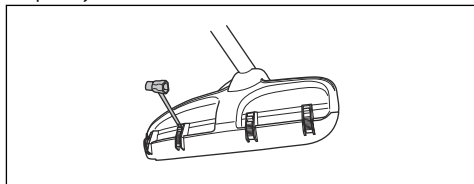

Για την προσαρτήση της λεπίδας χόρτου και του προφυλακτήρα λεπίδας χόρτου/ συνδυαζόμενου προφυλακτήρα

1. Τοποθετήστε τον προφυλακτήρα λεπίδας/ συνδυαζόμενο προφυλακτήρα (A) στον άξονα και σφίξτε τη βίδα για να τον προσαρτήσετε.

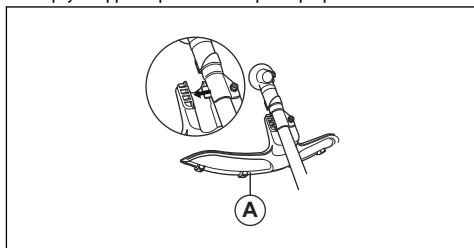

2. Βεβαιωθείτε ότι η επέκταση προφυλακτήρα έχει αφαιρεθεί.
3. Περιστρέψτε τον άξονα εξαγωγής για να ευθυγραμμίσετε μια από τις οπές στο δίσκο μετάδοσης (B) με τη σχετική οπή στο περίβλημα γραναζιών.
4. Τοποθετήστε τον πείρο ασφάλισης (C) στην οπή για να ασφαλίσετε τον άξονα.

5. Τοποθετήστε τη λεπίδα χόρτου (D), το δοχείο στήριξης (E) και τη φλάντζα στήριξης (F) στον άξονα εξαγωγής.

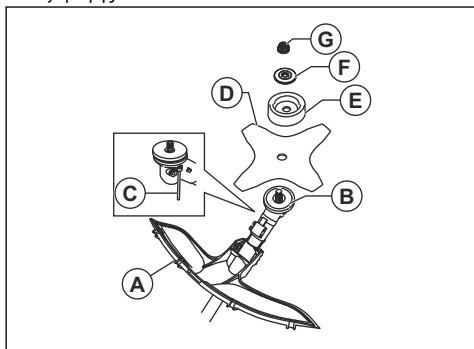

6. Βεβαιωθείτε ότι ο δίσκος μετάδοσης και η φλάντζα στήριξης ασφαλίζουν σωστά στην κεντρική οπή της λεπίδας χόρτου.

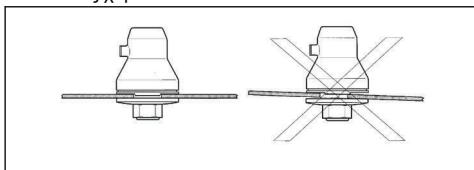

7. Προσαρτήστε το παξιμάδι (G).
8. Σφίξτε το παξιμάδι με το πολύγυνο κλειδί. Κρατήστε τον άξονα του πολύγυνου κλειδιού κοντά στον προφυλακτήρα της λεπίδας. Σφίξτε προς την αντίθετη κατεύθυνση από αυτήν στην οποία περιστρέφεται το παρελκόμενο κοπής. Σφίξτε το με ροπή 35-50 Nm.

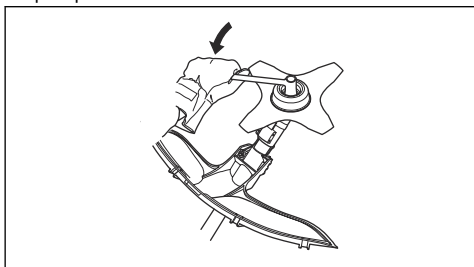

Τοποθέτηση της πριονωτής λεπίδας



ΠΡΟΕΙΔΟΠΟΙΗΣΗ: Υπάρχει κίνδυνος τραυματισμού γύρω από το παξιμάδι της πριονωτής λεπίδας. Βεβαιωθείτε ότι ο προφυλακτήρας της λεπίδας έχει τοποθετηθεί σωστά. Πρέπει πάντα να χρησιμοποιείτε προστατευτικά γάντια.

1. Προσαρτήστε το δίσκο μετάδοσης (B) στον άξονα εξαγωγής.

2. Περιστρέψτε τον άξονα της λεπίδας μέχρι μία από τις οπές του δίσκου μετάδοσης να ευθυγραμμιστεί με την οπή στο περίβλημα γραναζιών.
3. Τοποθετήστε τον πείρο ασφαλίσης (C) στην οπή για να ασφαλίσετε τον άξονα.
4. Τοποθετήστε την πριονωτή λεπίδα (D) και τη φλάντζα στήριξης (F) στον άξονα εξαγωγής.
5. Τοποθετήστε το παξιμάδι της πριονωτής λεπίδας (G).

Περιεχόμενα Το παξιμάδι της πριονωτής λεπίδας διαθέτει αριστερόστροφο σπειρωμα.

6. Γυρίστε το πολύγυνο κλειδί προς τα αριστερά για να σφίξετε το κόντρα παξιμάδι. Βεβαιωθείτε ότι η ροπή του κόντρα παξιμαδιού είναι 35-50 Nm (3,5-5 kpm). Κρατήστε τον άξονα του πολύγυνου κλειδιού όσο πιο κοντά γίνεται στον προφυλακτήρα της λεπίδας.

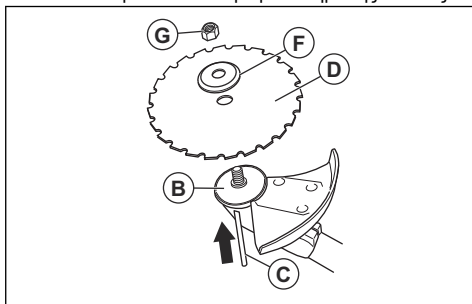

- a) Βεβαιωθείτε ότι χρησιμοποιείτε το πολύγωνο κλειδί στην προσδιορισμένη περιοχή όταν χαλαρώνετε ή σφίγγετε το παξιμάδι της πριονωτής λεπίδας.

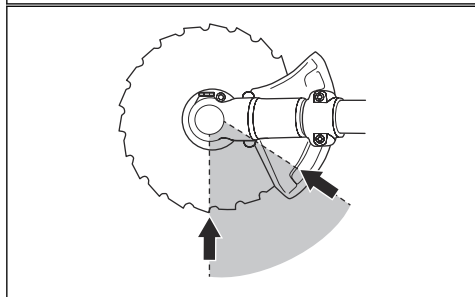
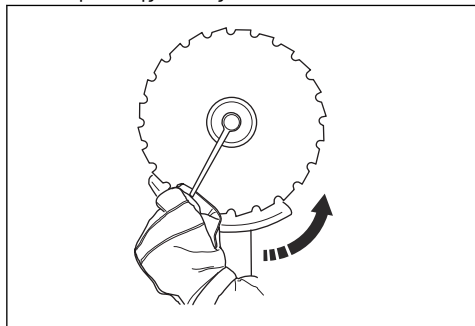

Τοποθέτηση του προφυλακτήρα λεπίδας



ΠΡΟΣΟΧΗ: Να χρησιμοποιείτε μόνο τον εγκεκριμένο προφυλακτήρα για τις λεπίδες. Ανατρέξτε στη *Αξεσουάρ στη σελίδα 32*.

1. Αφαιρέστε το μπράτσο (H).
2. Τοποθετήστε τον προσαρμογέα (I) και το μπράτσο (J) με τις 2 βίδες (K).
3. Τοποθετήστε τον προφυλακτήρα λεπίδας (A) στον προσαρμογέα χρησιμοποιώντας τις 4 βίδες (L).

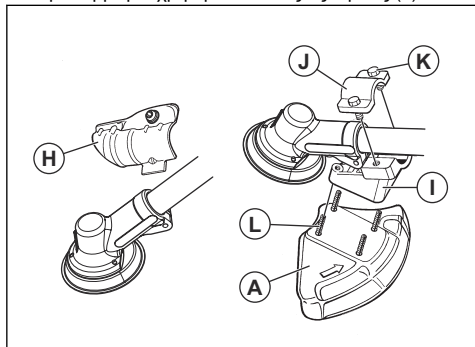

Για να ρυθμίσετε την εξάρτηση

1. Φορέστε την εξάρτηση του προϊόντος.
2. Πιέστε μεταξύ τους τα 2 μέρη του προστήθιου.

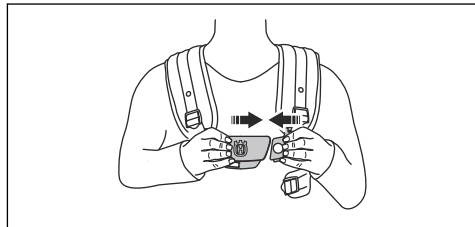

3. Σφίξτε καλά τον ιμάντα γοφού. Βεβαιωθείτε ότι ο ιμάντας γοφού ευθυγραμμίζεται με το γοφό.

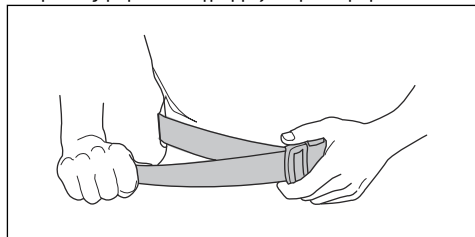

4. Σφίξτε καλά τον ιμάντα στήθους κάτω από τον αριστερό βραχίονα. Ο ιμάντας στήθους πρέπει να εφαρμόζει σφιχτά στο σώμα.

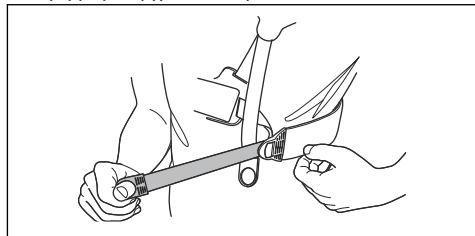

5. Ρυθμίστε τον ιμάντα ώμου μέχρι το βάρος να ισομοιραστεί στους ώμους σας.

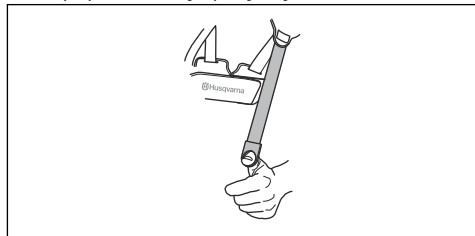

6. Ρυθμίστε το ύψος του σημείου ανάρτησης. Για καθαρισμό δασών, το σωστό ύψος της ανάρτησης είναι περίπου 10 cm κάτω από τον γοφό. Ανατρέξτε στην ενότητα *Σωστή ισορροπία του προϊόντος στη σελίδα 18*.

Λειτουργία γρήγορης απασφάλισης της εξάρτησης



ΠΡΟΕΙΔΟΠΟΙΗΣΗ: Μην χρησιμοποιείτε την εξάρτηση, αν η λειτουργία γρήγορης απασφάλισης δεν λειτουργεί σωστά. Βεβαιωθείτε ότι η λειτουργία γρήγορης απασφάλισης της εξάρτησης ανταποκρίνεται σωστά όταν ρυθμίζετε το προϊόν.



ΠΡΟΕΙΔΟΠΟΙΗΣΗ: Εάν το προϊόν δεν έχει συνδεθεί σωστά στην εξάρτηση, αυτό μπορεί να οδηγήσει σε απώλεια ελέγχου του προϊόντος με πιθανό τραυματισμό σε εσάς ή άλλους.

Η λειτουργία γρήγορης απασφάλισης της εξάρτησης βρίσκεται στο μπροστινό μέρος της εξάρτησης. Οι ιμάντες της εξάρτησης πρέπει πάντα να παραμένουν στη σωστή θέση.

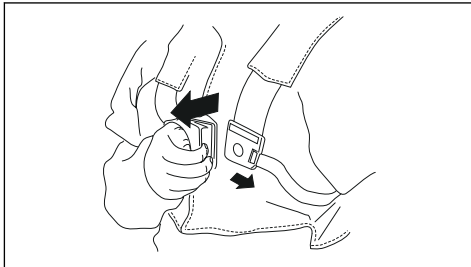

Σε περίπτωση έκτακτης ανάγκης, η λειτουργία γρήγορης απασφάλισης σας βοηθά να αφαιρέσετε το προϊόν με ασφάλεια.

Λειτουργία

Εισαγωγή



ΠΡΟΕΙΔΟΠΟΙΗΣΗ: Προτού χρησιμοποιήσετε το προϊόν, πρέπει να διαβάσετε και να κατανοήσετε το κεφάλαιο για την ασφάλεια.

Πριν χρησιμοποιήσετε το προϊόν

- Εξετάστε το χώρο εργασίας για να βεβαιωθείτε ότι γνωρίζετε τον τύπο του εδάφους, την κλίση του εδάφους και αν υπάρχουν εμπόδια, όπως πέτρες, κλαδιά και χαντάκια.
- Πραγματοποιήστε μια γενική επιθεώρηση του προϊόντος.
- Πραγματοποιήστε τους ελέγχους ασφάλειας, συντήρησης και σέρβις που δίνονται σε αυτό το εγχειρίδιο.
- Βεβαιωθείτε ότι όλα τα καλύμματα, οι προφυλακτήρες, οι λαβές και ο εξοπλισμός κοπής είναι σωστά προσαρτημένα και δεν έχουν υποστεί ζημιά.
- Βεβαιωθείτε ότι δεν υπάρχουν ρωγμές στο κάτω μέρος των δοντιών της κεντρικής λεπίδας ή της λεπίδας χόρτου ή στην κεντρική οπή της λεπίδας. Αντικαταστήστε τη λεπίδα, εάν έχει υποστεί ζημιά.

- Ελέγξτε τη φλάντζα στήριξης για ρωγμές. Αντικαταστήστε τη φλάντζα στήριξης, εάν έχει υποστεί ζημιά.

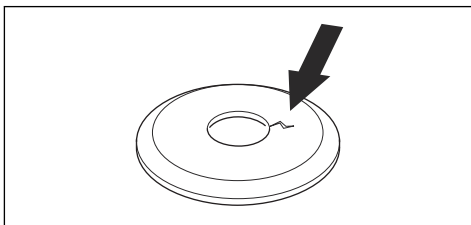

- Βεβαιωθείτε ότι το ασφαλιστικό παξιμαδί δεν μπορεί να αφαιρεθεί με το χέρι. Αν μπορείτε να το αφαιρέσετε με το χέρι, δεν ασφαρίζει επαρκώς το παρελκόμενο κοπής και πρέπει να αντικατασταθεί.

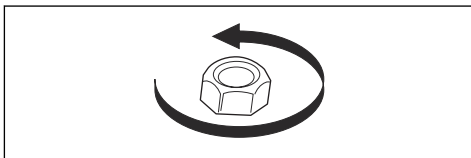

- Ελέγξτε τον προφυλακτήρα λεπίδας για ζημιές ή ρωγμές. Αντικαταστήστε τον προφυλακτήρα λεπίδας εάν έχει χτυπηθεί ή αν έχει ρωγμές.
- Ελέγξτε την κεφαλή χορτοκοπτικού και τον προφυλακτήρα εξαρτήματος κοπής για φθορές ή ρωγμές. Αντικαταστήστε την κεφαλή χορτοκοπτικού

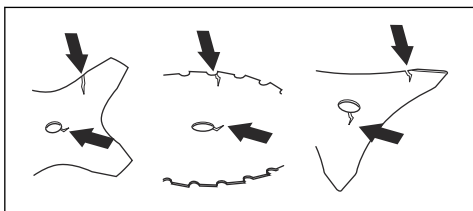

και τον προφυλακτήρα εξαρτήματος κοπής εάν έχουν χτυπηθεί ή αν έχουν ρωγμές.

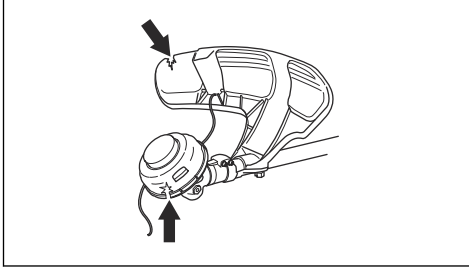

Καύσιμο

Αυτό το προϊόν διαθέτει δίχρονο κινητήρα.



ΠΡΟΣΟΧΗ: Τα καύσιμα εσφαλμένου τύπου μπορεί να προκαλέσουν ζημιά στον κινητήρα. Χρησιμοποιήστε μίγμα βενζίνης και λαδιού για δίχρονους κινητήρες.

Βενζίνη



ΠΡΟΣΟΧΗ: Να χρησιμοποιείτε πάντα μίγμα βενζίνης/λαδιού καλής ποιότητας, τουλάχιστον 90 οκτανίων (RON). Υπάρχει κίνδυνος να ακουστούν "πειράκια" σε περίπτωση χρήσης χαμηλότερου αριθμού οκτανίων. Αυτό έχει ως αποτέλεσμα την αύξηση της θερμοκρασίας του κινητήρα, γεγονός το οποίο μπορεί να προκαλέσει σοβαρή βλάβη στον κινητήρα.



ΠΡΟΣΟΧΗ: Εάν το προϊόν σας είναι εξοπλισμένο με καταλυτικό μετατροπέα, να χρησιμοποιείτε ένα μίγμα αμόλυβδης βενζίνης/λαδιού καλής ποιότητας. Η βενζίνη με μόλυβδο θα καταστρέψει τον καταλυτικό μετατροπέα.

- Να χρησιμοποιείτε βενζίνη χαμηλών εκπομπών ρύπων, γνωστή επίσης και ως βενζίνη αλκυλίωσης, εάν υπάρχει διαθέσιμη.

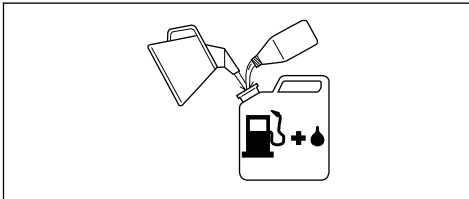

- Μπορεί να χρησιμοποιηθεί καύσιμο με μίγμα αιθανόλης E10, (μέγιστο μίγμα αιθανόλης 10%) Η χρήση μιγμάτων αιθανόλης με περιεκτικότητα υψηλότερη από E10 προκαλεί φτωχές συνθήκες

οδήγησης που μπορούν να προκαλέσουν ζημιά στον κινητήρα.

- Συνιστάται υψηλότερη διαβάθμιση οκτανίων όταν πραγματοποιείτε εργασίες σε συνεχή υψηλή ταχύτητα.

Αλκυλικό καύσιμο Husqvarna

Για βέλπστη απόδοση, συνιστάται η χρήση αλκυλικού καυσίμου Husqvarna. Αυτό το καύσιμο περιέχει λιγότερο επιβλαβή υλικά από τα κοινά καύσιμα, με αποτέλεσμα να μειώνονται οι επικίνδυνες αναθυμιάσεις της εξάτμισης. Αυτό το καύσιμο αφήνει λίγα επιβλαβή υπολείμματα κατά την καύση, με αποτέλεσμα να παραμένουν πιο καθαρά τα εξαρτήματα του κινητήρα. Έτσι, παρατείνεται η διάρκεια ζωής του κινητήρα. Το αλκυλικό καύσιμο Husqvarna δεν είναι διαθέσιμο σε όλες τις αγορές.

Λάδι για δίχρονους κινητήρες



ΠΡΟΣΟΧΗ: Η κακή ποιότητα λαδιού ή/και η εσφαλμένη αναλογία λαδιού/καυσίμου μπορεί να προκαλέσει ζημιά στο προϊόν και να μειώσει τη διάρκεια ζωής των καταλυτικών μετατροπέων.



ΠΡΟΣΟΧΗ: Μην χρησιμοποιείτε λάδι για δίχρονους υδρόψυκτους εξωλέμβιους κινητήρες, το οποίο αναφέρεται επίσης ως λάδι για εξωλέμβιες.



ΠΡΟΣΟΧΗ: Μην χρησιμοποιείτε λάδι για τετράχρονους κινητήρες.

- Για καλύτερα αποτελέσματα και υψηλότερη απόδοση, χρησιμοποιήστε λάδι Husqvarna για δίχρονους κινητήρες.
- Εάν δεν υπάρχει διαθέσιμο λάδι για δίχρονους κινητήρες της Husqvarna, χρησιμοποιήστε διαφορετικό λάδι καλής ποιότητας για αερόψυκτους κινητήρες. Για την επιλογή του σωστού λαδιού, απευθυνθείτε στον αντιπρόσωπο σέρβις.

Βενζίνη, l	Λάδι για δίχρονους κινητήρες, l
	2% (50:1)
5	0,10
10	0,20
15	0,30
20	0,40

Για να αναμίξετε βενζίνη και λάδι για δίχρονους κινητήρες



ΠΡΟΣΟΧΗ: Υπάρχει κίνδυνος μικρά σφάλματα να επηρεάσουν σημαντικά την αναλογία του μίγματος, όταν αναμειγνύετε μικρές ποσότητες καυσίμου. Μετρήστε προσεκτικά την ποσότητα του λαδιού που πρόκειται να αναμιχθεί, για να βεβαιωθείτε ότι έχετε το σωστό μείγμα.

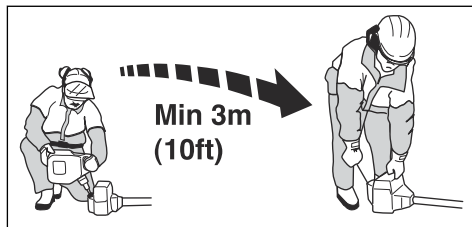

ΠΡΟΣΟΧΗ: Η ύπαρξη ρύπων στα ντεπόζιτα προκαλεί δυσλειτουργία. Καθαρίζετε τακτικά το ντεπόζιτο καυσίμου και το ντεπόζιτο λαδιού της αλυσίδας και αντικαθιστάτε το φίλτρο καυσίμου μία ή περισσότερες φορές ετησίως.

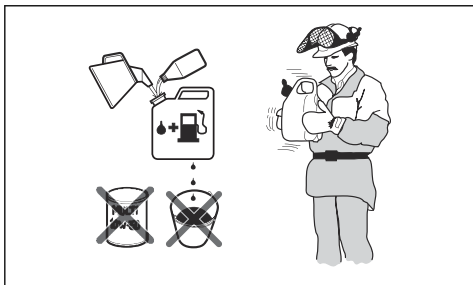

1. Συμπληρώστε τη μισή ποσότητα της βενζίνης που θα χρησιμοποιηθεί.
2. Συμπληρώστε ολόκληρη την ποσότητα λαδιού και αναμίξτε (ανακινήστε) το μίγμα καυσίμου.
3. Προσθέστε την υπόλοιπη ποσότητα βενζίνης.
4. Αναμείξτε (ανακινήστε) προσεκτικά το μίγμα καυσίμου και γεμίστε το ντεπόζιτο καυσίμου. του προϊόντος.
5. Αδειάστε και καθαρίστε το ντεπόζιτο καυσίμου, εάν δεν πρόκειται να χρησιμοποιηθεί το προϊόν για κάποιο χρονικό διάστημα.

Περιεχόμενα Μην αναμειγνύετε καύσιμο για περισσότερο από 1 μήνα κάθε φορά και αναμειγνύετε πάντα τη βενζίνη και το λάδι σε καθαρό δοχείο που προορίζεται για καύσιμο.

Γέμισμα ντεπόζιτου καυσίμου

1. Καθαρίστε την περιοχή γύρω από την τάπα του ντεπόζιτου καυσίμου.
2. Ανακινήστε το δοχείο και βεβαιωθείτε ότι το καύσιμο έχει αναμιχθεί πλήρως. Να χρησιμοποιείτε δοχείο καυσίμου με βαλβίδα αποφυγής διαρροής.
3. Γεμίστε το ντεπόζιτο καυσίμου.
4. Σφίξτε προσεκτικά την τάπα του ντεπόζιτου καυσίμου.
5. Προτού ξεκινήσετε, απομακρύνετε το προϊόν τουλάχιστον κατά 3 m (10 ft) από το σημείο ανεφοδιασμού και την πηγή καυσίμου.

Θέση λειτουργίας

- Να κρατάτε το προϊόν και με τα 2 χέρια
- Να κρατάτε το προϊόν στη δεξιά πλευρά του σώματός σας.
- Να διατηρείτε το εξάρτημα κοπής κάτω από το ύψος της μέσης σας.
- Να διατηρείτε πάντα το προϊόν προσαρτημένο στην εξάρτηση.
- Μην πλησιάζετε τα μέλη του σώματός σας σε καυτές επιφάνειες.
- Μην πλησιάζετε τα μέλη του σώματός σας στο παρελκόμενο κοπή.

Σωστή ισορροπία του προϊόντος

Για καθαρισμό δασών, το προϊόν είναι σωστά ισορροπημένο όταν κρέμεται ελεύθερα οριζοντίως από το σημείο ανάρτησης. Με τη σωστή ισορροπία, μειώνεται ο κίνδυνος να χτυπήσετε πέτρες αν αφήσετε τη χειρολαβή.

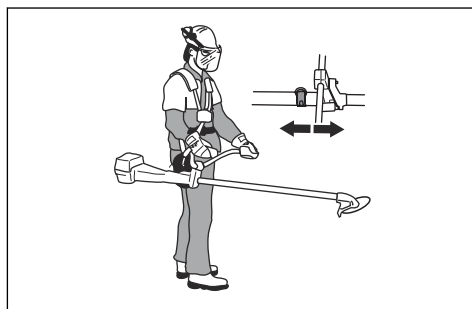

Για καθαρισμό χόρτου, το προϊόν είναι σωστά ισορροπημένο όταν η λεπίδα είναι στο ύψος κοπής κοντά στο έδαφος.

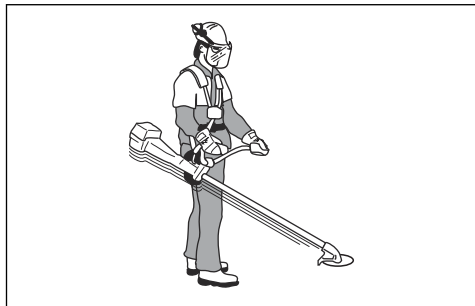

Προετοιμασία του προϊόντος για εκκίνηση

1. Πιέστε επανειλημμένα τη χειροκίνητη αντλία καυσίμου (πουάβρ), μέχρι η φούσκα να αρχίσει να γεμίζει με καύσιμο.

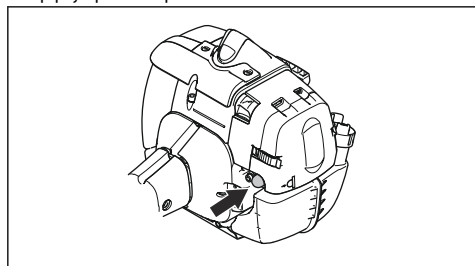

Περιεχόμενα Η φούσκα δεν χρειάζεται να γεμίσει εντελώς με καύσιμο.

2. Μετακινήστε το χειριστήριο τσοκ προς τα επάνω στη θέση του τσοκ.

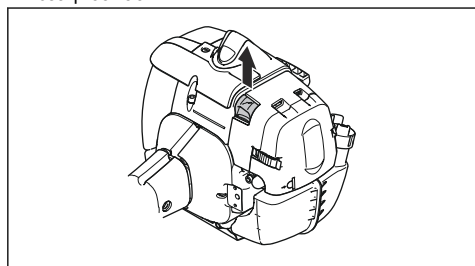

ΠΡΟΕΙΔΟΠΟΙΗΣΗ: Κατά την εκκίνηση του κινητήρα με το τσοκ, το παρελκόμενο κοπής θα ξεκινήσει αμέσως να περιστρέφεται.

Εκκίνηση του προϊόντος



ΠΡΟΕΙΔΟΠΟΙΗΣΗ: Διαβάστε τις προειδοποιήσεις στο κεφάλαιο για την ασφάλεια, προτού θέσετε σε λειτουργία το προϊόν (ανατρέξτε στην ενότητα *Ασφάλεια στη σελίδα 4*).

1. Χρησιμοποιείτε προστατευτικά γάντια.
2. Κρατήστε το σώμα του προϊόντος στο έδαφος με το αριστερό σας χέρι.



ΠΡΟΣΟΧΗ: Να μην χρησιμοποιείτε τα πόδια σας!

3. Πιάστε τη λαβή του κορδονιού εκκίνησης με το δεξί σας χέρι.
4. Τραβήξτε αργά το σχοινί εκκίνησης προς τα έξω με το δεξί σας χέρι μέχρι να αισθανθείτε αντίσταση (δηλ. μέχρι να "πιάσουν" τα άγκιστρα εμπλοκής του συστήματος εκκίνησης με το βολάν).



ΠΡΟΕΙΔΟΠΟΙΗΣΗ: Μην τυλίγετε ποτέ το σχοινί της τροχαλίας του συστήματος εκκίνησης γύρω από το χέρι σας.

5. Τραβήξτε το καλώδιο γρήγορα και με δύναμη.



ΠΡΟΣΟΧΗ: Μην τραβάτε το σχοινί του συστήματος εκκίνησης τέρμα προς τα έξω και μην αφήνετε τα χέρια σας από τη λαβή του σχοινού του συστήματος εκκίνησης όταν το σχοινί είναι πλήρως ξετυλιγμένο. Μπορεί να προκληθεί ζημιά στο προϊόν.

6. Τραβήξτε το σχοινί εκκίνησης μέχρι να εκκινηθεί ο κινητήρας ή για 5 φορές το μέγιστο.
7. Επαναφέρετε το τσοκ όταν τεθεί σε λειτουργία ο κινητήρας ή αφού τραβήξετε το σχοινί εκκίνησης 5 φορές.
8. Εάν είναι απαραίτητο, τραβήξτε επανειλημμένα το σχοινί εκκίνησης, μέχρι να τεθεί σε λειτουργία ο κινητήρας.
9. Αφήστε τον κινητήρα να λειτουργήσει για 10 δευτερόλεπτα.
10. Θέστε σταδιακά σε λειτουργία το γκάζι.
11. Βεβαιωθείτε ότι ο κινητήρας λειτουργεί ομαλά.

Περιεχόμενα Εάν ο κινητήρας σβήσει, επαναλάβετε τη διαδικασία.

Εκκίνηση με χειρολαβή γκαζιού με ασφάλεια εκκίνησης γκαζιού

1. Πιέστε την ασφάλεια γκαζιού και τη σκανδάλη γκαζιού για να ρυθμίσετε το γκάζι στη θέση εκκίνησης. Στη συνέχεια, πατήστε το κουμπί εκκίνησης γκαζιού (A).
2. Απελευθερώστε την ασφάλεια γκαζιού και τη σκανδάλη γκαζιού, και έπειτα το κουμπί εκκίνησης γκαζιού. Η λειτουργία γκαζιού είναι τώρα ενεργοποιημένη.
3. Για να επαναφέρετε τον κινητήρα στο ρελαντί, πιέστε ξανά την ασφάλεια γκαζιού και τη σκανδάλη γκαζιού.

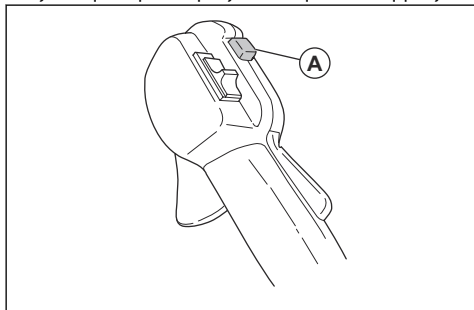

Απενεργοποίηση προϊόντος

- Για να σβήσετε τον κινητήρα, μετακινήστε το διακόπτη διακοπής λειτουργίας στη θέση "Stop".



ΠΡΟΣΟΧΗ: Ο διακόπτης διακοπής λειτουργίας επιστρέφει αυτόματα στη θέση λειτουργίας.

Ώση λεπίδας

Η ώση λεπίδας παρατηρείται όταν το προϊόν κινείται στο πλάι γρήγορα και με δύναμη. Η ώση λεπίδας προκύπτει όταν η λεπίδα χόρτου ή η πριονωτή λεπίδα χτυπήσει ή μαγκωθεί σε ένα αντικείμενο που δεν μπορεί να κοπεί. Η ώση λεπίδας μπορεί να εκπνάζει το προϊόν ή το χειριστή προς όλες τις κατευθύνσεις. Υπάρχει κίνδυνος τραυματισμού του χειριστή και των παρευρισκομένων.

Ο κίνδυνος αυξάνεται σε περιοχές όπου δεν είναι εύκολο να δείτε το υλικό που κόβεται.

Μην κόβετε με την περιοχή της λεπίδας που απεικονίζεται με μαύρο χρώμα. Η ταχύτητα και η κίνηση της λεπίδας μπορούν να προκαλέσουν ώση λεπίδας.

Ο κίνδυνος αυξάνεται με το πάχος του κλαδιού που κόβεται.

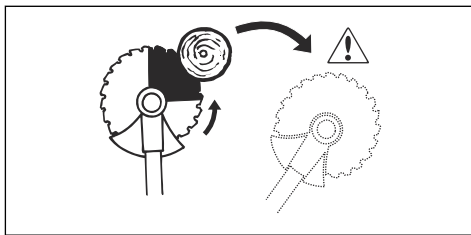

Γενικές οδηγίες εργασίας



ΠΡΟΕΙΔΟΠΟΙΗΣΗ: Να είστε προσεκτικοί όταν κόβετε ένα δέντρο που βρίσκεται υπό μηχανική τάση. Μπορεί να εκτοξευτεί στην κανονική του θέση πριν ή μετά την κοπή, να χτυπήσει εσάς ή το προϊόν και να προκαλέσει τραυματισμό.

- Δημιουργήστε ελεύθερο χώρο στο ένα άκρο του χώρου εργασίας και να ξεκινήσετε την εργασία από εκεί.
- Μετακινήστε σε κανονικό μοτίβο κατά μήκος του χώρου εργασίας.

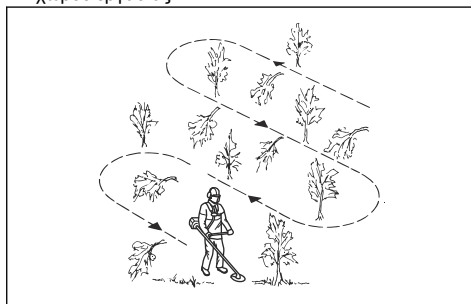

- Μετακινήστε το προϊόν τελείως προς τα αριστερά και προς τα δεξιά, για να καλύψετε πλατύς 4-5 μέτρων σε κάθε στροφή.
- Καλύψτε μήκος 75 μέτρων προτού γυρίσετε και μετακινήστε προς τα πίσω. Μεταφέρετε μαζί σας το δοχείο καυσίμου καθώς συνεχίζετε.
- Μετακινήστε προς μια κατεύθυνση στην οποία διασχίζετε μόνο τα απαραίτητα χαντάκια και εμπόδια.

- Μετακινηθείτε προς μια κατεύθυνση στην οποία ο άνεμος έχει ως αποτέλεσμα η κομμένη βλάστηση να πέφτει στην περιοχή που έχετε καλύψει.

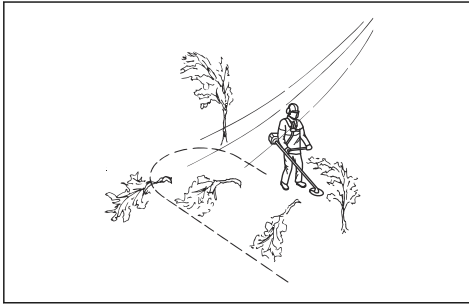

- Μετακινηθείτε κατά μήκος πρηνών και όχι προς τα επάνω και προς τα κάτω.

Καθαρισμός δασών με πριονωτή λεπίδα

Για την κοπή δέντρου προς τα αριστερά

Για να εκτελέσετε κοπή προς τα αριστερά, πιέστε το κάτω μέρος του δέντρου προς τα δεξιά.

1. Ανοίξτε τέρμα το γκάτζι.
2. Τοποθετήστε την πριονωτή λεπίδα ώστε να ακουμπά στο δέντρο, όπως παρουσιάζεται στην εικόνα.
3. Γείρετε την πριονωτή λεπίδα και πιέστε την με δύναμη διαγώνια προς τα κάτω και προς τα δεξιά. Ταυτόχρονα, πιέστε το δέντρο με τον προφυλακτήρα της λεπίδας.

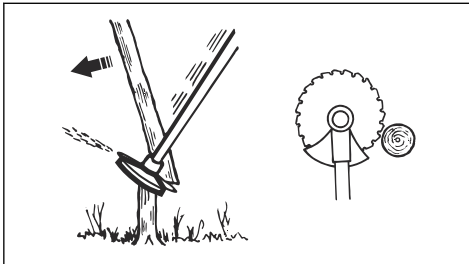

Για την κοπή δέντρου προς τα δεξιά

Για να εκτελέσετε κοπή προς τα δεξιά, πιέστε το κάτω μέρος του δέντρου προς τα αριστερά.

1. Ανοίξτε τέρμα το γκάτζι.
2. Τοποθετήστε την πριονωτή λεπίδα ώστε να ακουμπά στο δέντρο, όπως παρουσιάζεται στην εικόνα.

3. Γείρετε την πριονωτή λεπίδα και πιέστε την με δύναμη διαγώνια προς τα επάνω και προς τα δεξιά. Ταυτόχρονα, πιέστε το δέντρο με τον προφυλακτήρα της λεπίδας.

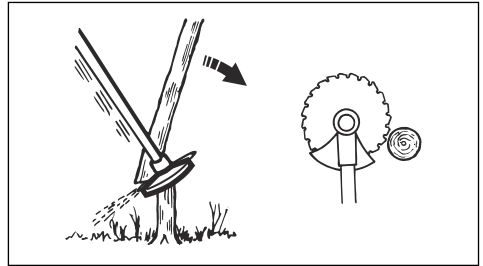

Για την κοπή δέντρου προς τα μπροστά

Για να εκτελέσετε κοπή προς τα μπροστά, πιέστε το κάτω μέρος του δέντρου προς τα πίσω.

1. Ανοίξτε τέρμα το γκάτζι.
2. Τοποθετήστε την πριονωτή λεπίδα ώστε να ακουμπά στο δέντρο, όπως παρουσιάζεται στην εικόνα.
3. Τραβήξτε την πριονωτή λεπίδα προς τα μπροστά με μια γρήγορη κίνηση.

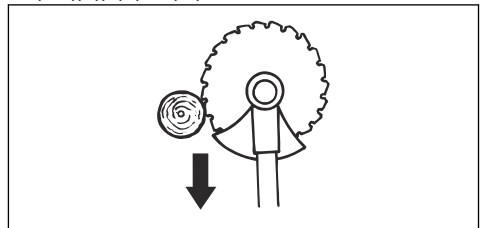

Για την κοπή μεγάλων δέντρων

Τα μεγάλα δέντρα πρέπει να κόβονται από 2 πλευρές.

1. Εξετάστε προς ποια κατεύθυνση θα πέσει το δέντρο.
2. Ανοίξτε τέρμα το γκάτζι.
3. Κάντε την πρώτη κοπή στην πλευρά του δέντρου προς την οποία θα πέσει.

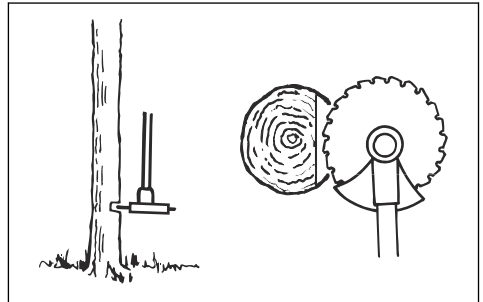

4. Κόψτε το δέντρο από την άλλη πλευρά.

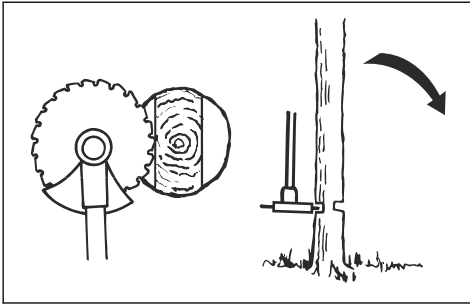

ΠΡΟΣΟΧΗ: Αν η πριονωτή λεπίδα μπλοκάρει, μην τραβήξετε το προϊόν με απότομη κίνηση. Αυτό μπορεί να προκαλέσει ζημιά στην πριονωτή λεπίδα, στη γωνιακή κίνηση, στον άξονα ή στη χειρολαβή. Απελευθερώστε τις λαβές, κρατήστε τον άξονα με τα 2 χέρια και τραβήξτε προσεκτικά το προϊόν.

Περιεχόμενα Χρησιμοποιήστε μεγαλύτερη πίεση κοπής για την κοπή μικρών δέντρων. Χρησιμοποιήστε μικρότερη πίεση κοπής για την κοπή μεγάλων δέντρων.

Κοπή θάμνων με πριονωτή λεπίδα

Για να εκτελέσετε κοπή προς τα αριστερά, πιέστε το κάτω μέρος του δέντρου προς τα δεξιά.

- Κόψτε τα λεπτά δέντρα και τους θάμνους.
- Μετακινήστε το προϊόν από τη μια πλευρά στην άλλη.
- Κόψτε πολλά δέντρα με μία κίνηση.
- Για ομάδες λεπτών δέντρων:

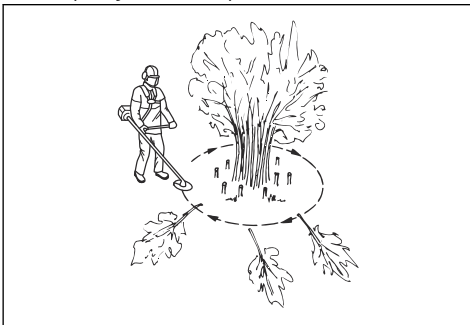

- Κόψτε τα εξωτερικά δέντρα σε υψηλό σημείο.
- Κόψτε τα εξωτερικά δέντρα στο σωστό ύψος.
- Κόψτε από το κέντρο. Αν δεν μπορείτε να έχετε πρόσβαση στο κέντρο, κόψτε τα εξωτερικά δέντρα σε υψηλό σημείο και αφήστε τα να πέσουν. Έτσι μειώνεται ο κίνδυνος μπλοκαρίσματος της πριονωτής λεπίδας.

Καθαρισμός χόρτων με λεπίδα χόρτου



ΠΡΟΣΟΧΗ: Μην χρησιμοποιείτε λεπίδες χόρτου και μαχαίρια χόρτου σε ξύλο. Χρησιμοποιείτε λεπίδες χόρτου και μαχαίρια χόρτου μόνο για μακρύ ή βαρύ χόρτο.

- Μετακινήστε το προϊόν από τη μια πλευρά στην άλλη.
- Ξεκινήστε την κίνηση από τα δεξιά προς τα αριστερά όταν κόβετε. Μετακινήστε το προϊόν προς τα δεξιά προτού κόψετε ξανά.
- Εκτελέστε κοπή με την αριστερή πλευρά της λεπίδας χόρτου.

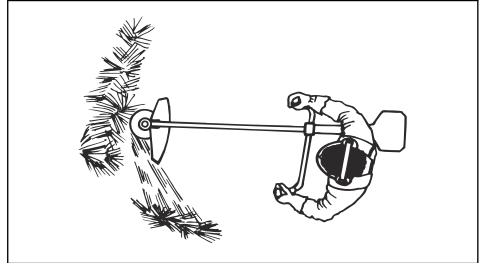

- Στρέψτε τη λεπίδα χόρτου προς τα αριστερά, ώστε το χόρτο να πέφτει σε γραμμή. Έτσι διευκολύνεται η συλλογή του χόρτου.
- Κρατήστε σταθερή θέση με τα πόδια σας ανοικτά.
- Μετακινήστε προς τα μπροστά μετά από κάθε δεξιά κίνηση και βεβαιωθείτε ότι έχετε ξανά σταθερή θέση προτού κόψετε και πάλι.
- Κρατήστε το δοχείο στήριξης με ελαφριά πίεση στο έδαφος, για να βεβαιωθείτε ότι η λεπίδα χόρτου δεν θα προσκρούσει στο έδαφος.
- Τηρείτε αυτές τις οδηγίες για να μειώσετε τον κίνδυνο το κομμένο υλικό να τυλιχτεί γύρω από τη λεπίδα χόρτου:
 - Ανοίξτε τέρμα το γκάζι.
 - Μην μετακινείτε τη λεπίδα χόρτου μέσα από κομμένο υλικό όταν μετακινείτε το προϊόν από τα αριστερά προς τα δεξιά.
- Προτού συλλέξετε το κομμένο υλικό, σβήστε τον κινητήρα και αφαιρέστε το προϊόν από την εξάρτηση. Τοποθετήστε το προϊόν στο έδαφος.

Κοπή χόρτου με κεφαλή χορτοκοπτικού

Για ξάκρυσμα του γρασιδιού

1. Κρατήστε την κεφαλή χορτοκοπτικού ακριβώς πάνω από το έδαφος, υπό γωνία. Μην πιέζετε τη μεσινέζα του χορτοκοπτικού στο γρασίδι.

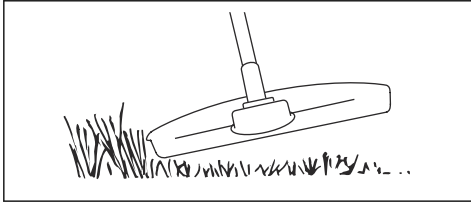

2. Μειώστε το μήκος της μεσινέζας του χορτοκοπτικού κατά 10-12 cm/4-4.75 in.
3. Μειώστε τις στροφές του κινητήρα για να μειώσετε τον κίνδυνο πρόκλησης ζημιάς στα φυτά.
4. Όταν κόβετε γρασίδι κοντά σε αντικείμενα, πρέπει να ρυθμίζετε το γκάτζι στο 80%.



Για να καθαρίσετε το γρασίδι με λεπίδα χόρτου

1. Πρέπει να στέκεστε με τα πόδια ανοικτά καθώς χειρίζεστε το προϊόν. Βεβαιωθείτε ότι τα πέλματά σας ακουμπούν γερά στο έδαφος.
2. Αφήστε το δοχείο στήριξης να ακουμπήσει ελαφρώς στο έδαφος. Με αυτόν τον τρόπο, η λεπίδα δεν έρχεται σε επαφή με το έδαφος.
3. Χρησιμοποιήστε πλευρική κίνηση από δεξιά προς τα αριστερά για τη διαδρομή κοπής. Για την κοπή, χρησιμοποιήστε την αριστερή πλευρά της λεπίδας (μεταξύ των θέσεων "8 η ώρα" και "12 η ώρα").

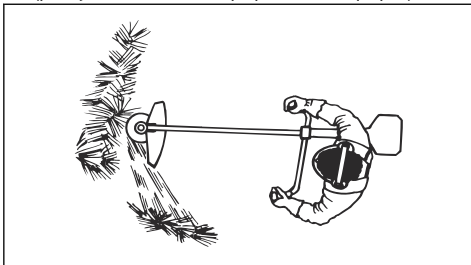

4. Πρέπει να στρέψετε τη λεπίδα προς τα αριστερά κατά τον καθαρισμό του γρασιδιού.

Περιεχόμενα Το γρασίδι θα συγκεντρώνεται εύκολα σε μια γραμμή.

5. Χρησιμοποιήστε πλευρική κίνηση από αριστερά προς τα δεξιά για τη διαδρομή επαναφοράς.
6. Εκτελέστε την εργασία ρυθμικά.
7. Κινηθείτε προς τα εμπρός και φροντίστε να πατάτε γερά στο έδαφος.
8. Σβήστε τον κινητήρα.
9. Αφαιρέστε το προϊόν από τα κλιπ της εξάρτησης.
10. Τοποθετήστε το προϊόν στο έδαφος.
11. Συλλέξτε το κομμένο υλικό.

Κοπή γρασιδιού

1. Βεβαιωθείτε ότι η μεσινέζα χορτοκοπτικού είναι παράλληλη προς το έδαφος κατά τη διάρκεια της κοπής του γρασιδιού.

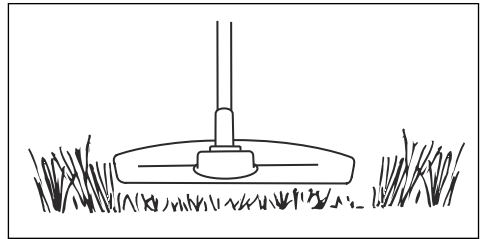

2. Μην πιέζετε την κεφαλή χορτοκοπτικού στο έδαφος. Μπορεί να προκληθεί ζημιά στο προϊόν.
3. Μετακινείτε το προϊόν από τη μία πλευρά στην άλλη όταν κόβετε γρασίδι. Χρησιμοποιήστε τη μέγιστη ταχύτητα.

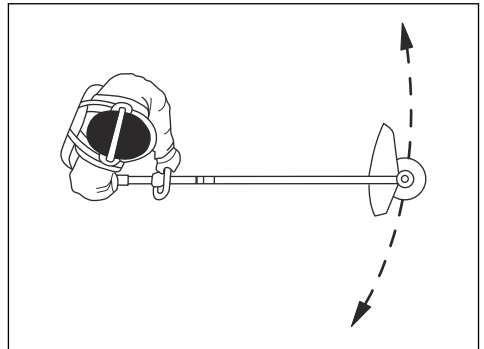

Για τον καθαρισμό του χόρτου

Η ροή αέρα από τον περιστρεφόμενη μεσινέζα χορτοκοπτικού μπορεί να χρησιμοποιηθεί για να αφαιρέτε τα κομμένα χόρτα από μια περιοχή.

1. Κρατήστε την κεφαλή και τη μεσινέζα του χορτοκοπτικού παράλληλα και πάνω από το έδαφος.
2. Ανοίξτε τέρμα το γκάτζι.

3. Μετακινήστε την κεφαλή του χορτοκοπτικού από τη μία πλευρά στην άλλη και καθαρίστε το χόρτο.



ΠΡΟΕΙΔΟΠΟΙΗΣΗ: Να καθαρίζετε το κάλυμμα της κεφαλής χορτοκοπτικού κάθε φορά που συναρμολογείτε τη νέα μεσινέζα

χορτοκοπτικού, ώστε να αποφύγετε τυχόν ανισορροπία και κραδασμούς στις λαβές. Επίσης, να ελέγχετε και τα άλλα τμήματα της κεφαλής χορτοκοπτικού και να την καθαρίζετε, εάν είναι απαραίτητο.

Συντήρηση

Εισαγωγή



ΠΡΟΕΙΔΟΠΟΙΗΣΗ: Προτού εκτελέσετε εργασίες συντήρησης, πρέπει να διαβάσετε και να κατανοήσετε το κεφάλαιο για την ασφάλεια.

Για όλες τις εργασίες συντήρησης και επισκευής στο προϊόν, είναι απαραίτητη ειδική εκπαίδευση. Μπορούμε να εγγυηθούμε για τη διαθεσιμότητα των επαγγελματικών επισκευών και τη συντήρηση. Αν ο αντιπρόσωπός σας δεν είναι αντιπρόσωπος σέρβις, μιλήστε του για πληροφορίες σχετικά με τον πλησιέστερο αντιπρόσωπο σέρβις.

Πρόγραμμα συντήρησης

Συντήρηση	Καθημερινά	Κάθε εβδομάδα	Κάθε μήνα
Καθαρίστε την εξωτερική επιφάνεια.	X		
Εξετάστε την εξάρτωση για ζημιές.	X		
Ελέγξτε το δακτύλιο ανάρτησης για ζημιές.	X		
Ελέγξτε τη λαβή και τη χειρολαβή για να βεβαιωθείτε ότι έχουν τοποθετηθεί σωστά και ότι δεν έχουν υποστεί ζημιά.	X		
Βεβαιωθείτε ότι η ασφάλεια της σκανδάλης γκαζιού και το γκάτζι λειτουργούν σωστά.	X		
Ελέγξτε τον διακόπτη τερματισμού λειτουργίας, για να βεβαιωθείτε ότι λειτουργεί σωστά.	X		
Ελέγξτε ότι το εξάρτημα κοπής δεν περιστρέφεται όταν το μηχάνημα λειτουργεί σε στροφές στο ρελαντί.	X		
Καθαρίστε το φίλτρο αέρα. Αν χρειάζεται, αντικαταστήστε τον.	X		
Βεβαιωθείτε ότι η λεπίδα είναι αιχμηρή, έχει τοποθετηθεί σωστά στο κέντρο και δεν εμφανίζει ρωγμές. Αν η λεπίδα δεν έχει τοποθετηθεί σωστά, μπορεί να προκαλέσει ζημιά στο προϊόν.	X		
Εξετάστε τον προφυλακτήρα εξαρτήματος κοπής για ζημιές και ρωγμές. Αν έχει υποστεί ζημιά, αντικαταστήστε την.	X		
Εξετάστε την κεφαλή χορτοκοπτικού για ζημιές και ρωγμές. Αν έχει υποστεί ζημιά, αντικαταστήστε την.	X		
Βεβαιωθείτε ότι οι βίδες και τα παξιμάδια είναι σφιγμένα.	X		
Εξετάστε τον κινητήρα, το νετπόζιπο καυσίμου και τις γραμμές καυσίμου για διαρροές.	X		
Ελέγξτε το προστατευτικό μεταφοράς. Βεβαιωθείτε ότι η λεπίδα δεν έχει υποστεί ζημιά και ότι το προστατευτικό μεταφοράς μπορεί να στερεωθεί σωστά.	X		
Καθαρίστε το σύστημα ψύξης.		X	
Εξετάστε τη μίζα και το κορδόνι της μίζας για ζημιές.		X	

Συντήρηση	Καθημερινά	Κάθε εβδομάδα	Κάθε μήνα
Ελέγξτε τις μονάδες απόσβεσης κραδασμών για ζημιές και ρωγμές.		X	
Καθαρίστε την εξωτερική επιφάνεια του μπουζί. Αφαιρέστε το και ελέγξτε το διάκενο ηλεκτροδίου. Ρυθμίστε το διάκενο ηλεκτροδίου στη σωστή απόσταση (βλ. <i>Τεχνικά στοιχεία στη σελίδα 31</i>) ή αντικαταστήστε το μπουζί. Βεβαιωθείτε ότι το μπουζί έχει αντιπαρασπικό.		X	
Καθαρίστε την εξωτερική επιφάνεια του καρμπυρατέρ και τον χώρο γύρω από αυτό.		X	
Ελέγξτε το κωνικό γρανάζι για να βεβαιωθείτε ότι είναι γεμάτο κατά τα $\frac{3}{4}$ με λιπαντικό. Χρησιμοποιήστε ειδικό γράσο για να συμπληρώσετε, εάν είναι απαραίτητο.		X	
Καθαρίστε ή αντικαταστήστε τη σήτα συγκράτησης των σπινθίρων στο σιγαστήρα. Ανατρέξτε στην ενότητα <i>Έλεγχος της εξάτμισης (σιγαστήρα) στη σελίδα 9</i> .		X	
Ελέγξτε το μηχανισμό απασφάλισης στην εξάρτυση και βεβαιωθείτε ότι δεν έχει υποστεί ζημιά και ότι λειτουργεί σωστά.			X
Ελέγξτε το φίλτρο καυσίμου για ακαθαρσίες και τον σωλήνα καυσίμου για ρωγμές ή άλλα ελαττώματα. Αν χρειάζεται, αντικαταστήστε τον.			X
Ελέγξτε όλα τα καλώδια και τις συνδέσεις.			X
Ελέγξτε τον συμπλέκτη, τα ελατήρια του συμπλέκτη και την καμπίνα συμπλέκτη για φθορές. Εάν είναι απαραίτητη η αντικατάσταση 1 ή περισσότερων από αυτές τις μονάδες, απευθυνθείτε στον αντιπρόσωπο σέρβις.			X
Αντικαταστήστε το μπουζί. Βεβαιωθείτε ότι το μπουζί έχει αντιπαρασπικό.			X

Καθαρισμός του συστήματος ψύξης



ΠΡΟΣΟΧΗ: Εάν το σύστημα ψύξης είναι βρώμικο ή φραγμένο, το προϊόν μπορεί να θερμανθεί πολύ και να υποστεί ζημιά.

Τα μέρη του συστήματος ψύξης είναι η εισαγωγή αέρα στο σύστημα εκκίνησης (A), τα περύνια ψύξης στον κύλινδρο (B) και το κάλυμμα του κυλίνδρου (C).

1. Εκτελείτε καθαρισμό του συστήματος ψύξης με βούρτσα κάθε εβδομάδα ή πιο συχνά, εάν χρειάζεται.

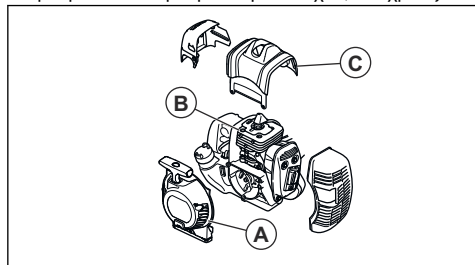

2. Βεβαιωθείτε ότι το σύστημα ψύξης δεν είναι βρώμικο ή φραγμένο.

Έλεγχος της εξάτμισης (σιγαστήρα)



ΠΡΟΕΙΔΟΠΟΙΗΣΗ: Μια χρησιμοποιημένη εξάτμιση (σιγαστήρας)/φλογοπαγίδα και μια επιφάνεια στερέωσης φλογοπαγίδας μπορεί να περιέχει κατάλοιπα σωματιδίων καύσης στις επιφάνειες που μπορεί να είναι καρκινογόνα. Για να αποφύγετε την επαφή με το δέρμα και την εισπνοή τέτοιων σωματιδίων κατά τον καθαρισμό ή/και το σέρβις της φλογοπαγίδας, φροντίστε πάντα να:

- φοράτε γάντια,
- εκτελείτε καθαρισμό ή/και σέρβις σε καλά αεριζόμενο χώρο,
- μην χρησιμοποιείτε πεπιεσμένο αέρα για τον καθαρισμό της σήτας της φλογοπαγίδας,
- χρησιμοποιείτε μια ασάλινη βούρτσα και να βουρτσίζετε μακριά από το σώμα σας κατά τον καθαρισμό της φλογοπαγίδας.



ΠΡΟΕΙΔΟΠΟΙΗΣΗ: Μην χρησιμοποιείτε ποτέ ένα προϊόν του οποίου η εξάτμιση (σιγαστήρας) παρουσιάζει βλάβη ή βρίσκεται σε κακή κατάσταση. Αν η εξάτμιση (σιγαστήρας) είναι ελαττωματική,

επιστρέψτε το προϊόν σε έναν αντιπρόσωπο/
κέντρο σέρβις της Husqvarna.



ΠΡΟΕΙΔΟΠΟΙΗΣΗ: Μην χρησιμοποιείτε το προϊόν, αν η σίτα συγκράτησης των σπινθήρων που βρίσκεται στην εξάτμιση (σιγαστήρας) λείπει ή είναι ελαττωματική.

1. Ελέγξτε την εξάτμιση (σιγαστήρα) για ζημιές και βλάβες.
2. Βεβαιωθείτε ότι η εξάτμιση (σιγαστήρας) έχει στερεωθεί σωστά στο προϊόν.

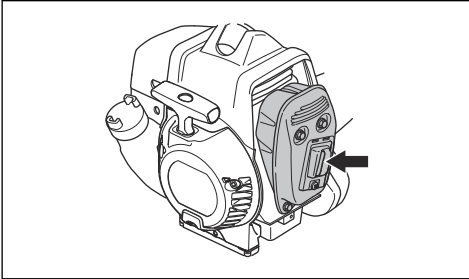

3. Αν το προϊόν διαθέτει ειδική σήτα συγκράτησης σπινθήρων, πρέπει να την καθαρίζετε κάθε εβδομάδα.
4. Αν η σήτα συγκράτησης σπινθήρων υποστεί ζημιά, αντικαταστήστε την.

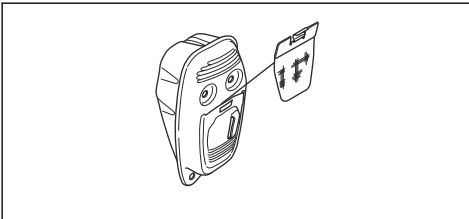

ΠΡΟΣΟΧΗ: Αν η σήτα συγκράτησης σπινθήρων φράξει, το προϊόν υπερθερμαίνεται και θα προκαλέσει ζημιά στον κύλινδρο και στο έμβολο.

Φίλτρο αέρα

Αφαιρέστε τη σκόνη και τις ακαθαρσίες από το φίλτρο αέρα για να το διατηρήσετε καθαρό και για να αποτρέψετε τα παρακάτω προβλήματα:

- Δυσλειτουργίες του καρμπυρατέρ.
- Προβλήματα κατά την εκκίνηση του προϊόντος.
- Απώλειες ισχύος του κινητήρα.
- Αυξημένες φθορές στα εξαρτήματα του κινητήρα.
- Υπερβολική κατανάλωση καυσίμου.

Καθαρισμός του φίλτρου αέρα

Καθαρίζετε τακτικά το φίλτρο αέρα για να απομακρύνετε τη βρομιά και τη σκόνη. Με αυτόν τον τρόπο προλαμβάνονται δυσλειτουργίες του καρμπυρατέρ, προβλήματα εκκίνησης, απώλειες ισχύος του κινητήρα, φθορά στα εξαρτήματα του κινητήρα και μεγαλύτερη κατανάλωση καυσίμου από ό, τι συνήθως.

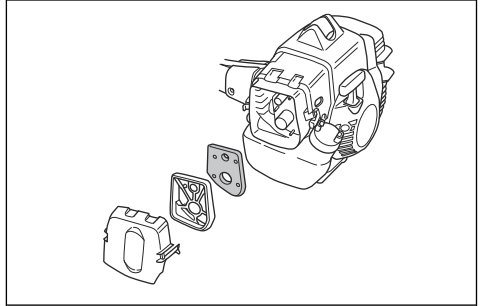

- Να καθαρίζετε το φίλτρο αέρα σε διάστημα 25 ωρών ή πιο συχνά, εάν χρησιμοποιείτε το προϊόν σε συνθήκες με υπερβολική σκόνη.

Εφαρμογή λαδιού στο αφρώδες φίλτρο αέρα



ΠΡΟΣΟΧΗ: Πρέπει πάντα να χρησιμοποιείτε ειδικό λάδι φίλτρου αέρα Husqvarna. Μην χρησιμοποιείτε άλλους τύπους λαδιού.



ΠΡΟΕΙΔΟΠΟΙΗΣΗ: Φορέστε προστατευτικά γάντια. Το λάδι φίλτρου αέρα μπορεί να προκαλέσει ερεθισμό στο δέρμα.

1. Τοποθετήστε το αφρώδες φίλτρο αέρα μέσα σε μια πλαστική σακούλα.
2. Ρίξτε το λάδι στην πλαστική σακούλα.
3. Τρίψτε την πλαστική σακούλα για να κατανεμηθεί το λάδι ομοιόμορφα στο αφρώδες φίλτρο αέρα.
4. Πιέστε το αφρώδες φίλτρο αέρα για να απομακρύνετε το ανεπιθύμητο λάδι, ενώ αυτό βρίσκεται μέσα στην πλαστική σακούλα.

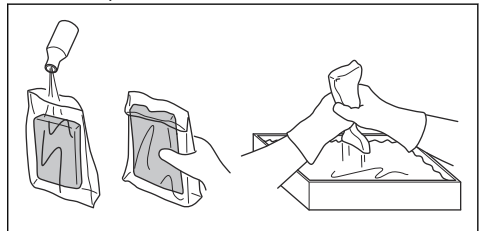

Λίπανση του κωνικού γραναζιού

1. Αφαιρέστε τον εξοπλισμό κοπής.
2. Τοποθετήστε το προϊόν με την τάπα γράσου στην υψηλότερη θέση του.
3. Αφαιρέστε την τάπα γράσου.

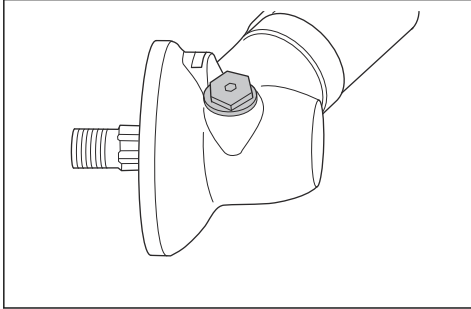

4. Κοπάζτε μέσα στην οπή της τάπας γράσου και περιστρέψτε τον άξονα μετάδοσης κίνησης. Η στάθμη γράσου (A) πρέπει να είναι στο ίδιο επίπεδο με το πάνω μέρος των οδοντωτών γραναζιών (B).

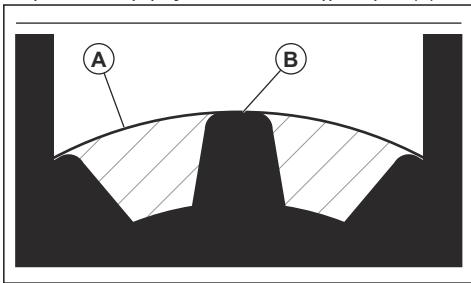

5. Εάν η στάθμη του γράσου είναι πολύ χαμηλή, γεμίστε το κωνικό γρανάτζι με Husqvarna γράσο κωνικού γραναζιού. Γεμίστε αργά και περιστρέψτε τον άξονα μετάδοσης κίνησης καθώς εφαρμόζετε το γράσο του κωνικού γραναζιού. Σταματήστε στη σωστή στάθμη (B).



ΠΡΟΣΟΧΗ: Η εσφαλμένη ποσότητα γράσου μπορεί να προκαλέσει ζημιά στο κωνικό γρανάτζι.

6. Τοποθετήστε την τάπα γράσου.

Για την προσάρτηση και την αφαίρεση του ασφαλιστικού παξιμαδιού



ΠΡΟΕΙΔΟΠΟΙΗΣΗ: Διακόψτε τη λειτουργία του κινητήρα, χρησιμοποιήστε προστατευτικά γάντια και να είστε προσεκτικοί γύρω από τα αιχμηρά άκρα του εξαρτήματος κοπής.

Για την τοποθέτηση ορισμένων τύπων εξαρτημάτων κοπής χρησιμοποιείται ασφαλιστικό παξιμάδι. Το ασφαλιστικό παξιμάδι έχει αριστερόστροφο σπείρωμα.

- Για να τοποθετήσετε το κόντρα παξιμάδι, σφίξτε το αντίθετα από την κατεύθυνση περιστροφής του παρελκόμενου κοπής.
- Για να αφαιρέσετε το κόντρα παξιμάδι, χαλαρώστε το κατά τη φορά περιστροφής του παρελκόμενου κοπής.
- Για να χαλαρώσετε και να σφίξετε το κόντρα παξιμάδι, χρησιμοποιήστε ένα πολύγωνο κλειδί με μακρύ άξονα. Το βέλος στην εικόνα δείχνει την περιοχή όπου μπορείτε να χρησιμοποιήσετε το πολύγωνο κλειδί.

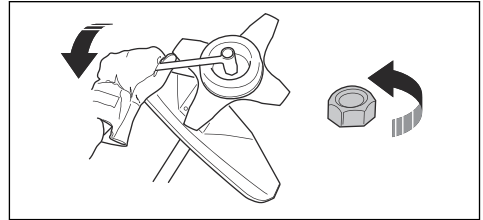

ΠΡΟΕΙΔΟΠΟΙΗΣΗ: Κατά τη χαλάρωση και σύσφιξη του κόντρα παξιμαδιού, υπάρχει κίνδυνος τραυματισμού από τη λεπίδα. Να βεβαιώνετε πάντα ότι ο προφυλακτήρας της λεπίδας προστατεύει το χέρι σας από τυχόν τραυματισμό όταν το κάνετε αυτό.

Περιεχόμενα Βεβαιωθείτε ότι δεν μπορείτε να περιστρέψετε το ασφαλιστικό παξιμάδι με το χέρι. Αντικαταστήστε το παξιμάδι, εάν η νάιλον επένδυση δεν έχει αντοχή τουλάχιστον 1,5 Nm. Το κόντρα παξιμάδι πρέπει να αντικαθίσταται αφού τοποθετηθεί περίπου 10 φορές.

Για να εξετάσετε το μπουζί



ΠΡΟΣΟΧΗ: Χρησιμοποιείτε πάντα τον συνιστώμενο τύπο μπουζί. Η χρήση λάθος τύπου μπουζί μπορεί να προκαλέσει ζημιά στο προϊόν.

- Αν ο κινητήρας έχει χαμηλή ισχύ, δεν εκκινείται εύκολα ή δεν λειτουργεί σωστά στο ρελαντί, ελέγξτε το μπουζί.
- Για να μειώσετε τον κίνδυνο συσσώρευσης ανεπιθύμητων υλικών στα ηλεκτρόδια του μπουζί, ακολουθήστε τις παρακάτω οδηγίες:
 - a) Βεβαιωθείτε ότι οι στροφές ανά λεπτό ρελαντί έχουν ρυθμιστεί σωστά.
 - b) Βεβαιωθείτε ότι το μίγμα καυσίμου είναι σωστό.
 - c) Βεβαιωθείτε ότι το φίλτρο αέρα είναι καθαρό.

- Αν το μπουζί είναι βρόμικο, καθαρίστε το και βεβαιωθείτε ότι το διάκενο του ηλεκτροδίου είναι σωστό, ανατρέξτε στην ενότητα *Τεχνικά στοιχεία στη σελίδα 31*.

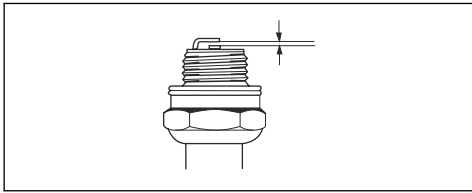

- Αν χρειάζεται, αντικαταστήστε το μπουζί.

Για τη ρύθμιση του κινητήρα

Ακολουθήστε αυτές τις οδηγίες, αν ο κινητήρας δεν λειτουργεί σωστά.

1. Προσαρτήστε ένα εγκεκριμένο παρελκόμενο κοπής, βλ. *Αξεσουάρ στη σελίδα 32*.
2. Εκκινήστε τον κινητήρα.
3. Χρησιμοποιείτε το προϊόν σε συνήθεις συνθήκες για 3 λεπτά.
4. Ανασηκώστε το παρελκόμενο κοπής και ανοίξτε τέρμα το γκάζι για 30 δευτερόλεπτα. Εάν χρησιμοποιείται κεφαλή χορτοκοπτικού, βεβαιωθείτε ότι η μεσινέζα του χορτοκοπτικού κόβεται στο σωστό μήκος με το μαχαίρι προφυλακτήρα.

Περιεχόμενα Μην κόβετε χόρτα ή κλαδιά σε αυτό το βήμα.

5. Χρησιμοποιήστε το προϊόν σε συνήθεις συνθήκες, για να βεβαιωθείτε ότι ο κινητήρας λειτουργεί σωστά.
6. Αν ο κινητήρας δεν λειτουργεί σωστά, επαναλάβετε 3 φορές τα βήματα 4 και 5.
7. Ο αντιπρόσωπος της Husqvarna πρέπει να ρυθμίσει/επισκευάσει το προϊόν, αν ο κινητήρας δεν λειτουργεί σωστά αφού εκτελέσετε όλα αυτά τα βήματα.

Ρύθμιση της βελόνας χαμηλής ταχύτητας (L)

- Γυρίστε τη βελόνα χαμηλής ταχύτητας δεξιόστροφα μέχρι να σταματήσει.

Περιεχόμενα Εάν η ικανότητα επιτάχυνσης του προϊόντος είναι χαμηλή ή οι στροφές ανά λεπτό στο ρελαντί δεν είναι σωστές, γυρίστε τη βελόνα χαμηλής ταχύτητας προς τα αριστερά. Γυρίστε τη βελόνα χαμηλής ταχύτητας, μέχρι η ικανότητα επιτάχυνσης και οι στροφές ανά λεπτό ρελαντί να είναι σωστές.

Ρύθμιση της βελόνας υψηλής ταχύτητας (H)

Ο κινητήρας είναι ρυθμισμένος από το εργοστάσιο ώστε να λειτουργεί στο επίπεδο της θάλασσας. Σε μεγαλύτερα υψόμετρα, σε διαφορετικές καιρικές

συνθήκες ή θερμοκρασίες, μπορεί να χρειαστεί να ρυθμίσετε τη βελόνα υψηλής ταχύτητας.

- Γυρίστε τη βελόνα υψηλής ταχύτητας για να κάνετε τις ρυθμίσεις.



ΠΡΟΣΟΧΗ: Μην γυρίζετε τη βίδα της βελόνας υψηλής ταχύτητας πέρα από το stop του ορίου ρύθμισης. Αυτό μπορεί να προκαλέσει ζημιά στο έμβολο και τον κύλινδρο.

Ρύθμιση της ταχύτητας του γκαζιού εκκίνησης

1. Ρυθμίστε το προϊόν σε στροφές ρελαντί.
2. Πατήστε την ασφάλεια εκκίνησης γκαζιού. Ανατρέξτε στην ενότητα *Εκκίνηση με χειρολαβή γκαζιού με ασφάλεια εκκίνησης γκαζιού στη σελίδα 20*.
3. Εάν η αρχική ταχύτητα γκαζιού είναι μικρότερη από 4000 σ.α.λ., γυρίστε τη βίδα ρύθμισης (A) προς τα δεξιά μέχρι το παρελκόμενο κοπής να αρχίζει να περιστρέφεται. Γυρίστε τη βίδα ρύθμισης (A) προς τα δεξιά κατά 1/2 στροφή περισσότερο.

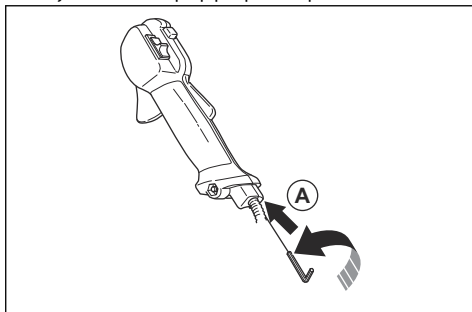

4. Εάν η αρχική ταχύτητα γκαζιού είναι πολύ υψηλή, στρίψτε τη βίδα ρύθμισης (A) αριστερόστροφα μέχρι το παρελκόμενο κοπής να σταματήσει. Γυρίστε τη βίδα ρύθμισης (A) προς τα δεξιά κατά 1/2 στροφή περισσότερο.

Για να ρυθμίσετε τις στροφές ανά λεπτό ρελαντί

Το προϊόν της Husqvarna που διαθέτετε έχει σχεδιαστεί και κατασκευαστεί βάσει προδιαγραφών που μειώνουν τις επιβλαβείς εκπομπές καυσαερίων.

- Βεβαιωθείτε ότι το φίλτρο αέρα είναι καθαρό και ότι το κάλυμμα φίλτρου αέρα είναι προσαρτημένο, πριν από τη ρύθμιση των στροφών ανά λεπτό ρελαντί.
- Ρυθμίστε τις στροφές του ρελαντί με τη βίδα ρύθμισης του ρελαντί T, η οποία αναγνωρίζεται από την ένδειξη "T".



ΠΡΟΕΙΔΟΠΟΙΗΣΗ: Αν το παρελκόμενο κοπής δεν σταματά να λειτουργεί κατά τη ρύθμιση των στροφών

ανά λεπτό ρελαντί, απευθυνθείτε στον πλησιέστερο αντιπρόσωπο σέρβις. Μην χρησιμοποιείτε το προϊόν μέχρι να ρυθμιστεί σωστά ή να επισκευαστεί.

- Οι στροφές ανά λεπτό ρελαντί είναι σωστές όταν ο κινητήρας λειτουργεί ομαλά σε όλες τις θέσεις. Οι στροφές ανά λεπτό ρελαντί πρέπει να είναι κάτω από τις στροφές που παρατηρούνται τη στιγμή που το παρελκόμενο κοπής αρχίζει να γυρίζει.
1. Γυρίστε τη βίδα ρύθμισης ρελαντί προς τα δεξιά μέχρι το παρελκόμενο κοπής να αρχίσει να γυρίζει.

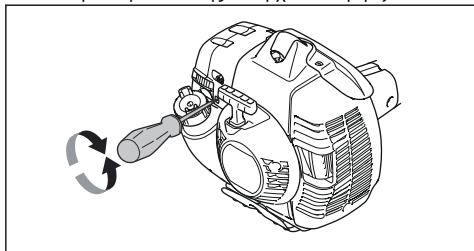

2. Γυρίστε τη βίδα ρύθμισης ρελαντί προς τα αριστερά μέχρι το παρελκόμενο κοπής να σταματήσει.

Περιεχόμενα Ανατρέξτε στην ενότητα *Τεχνικά στοιχεία στη σελίδα 31* για τις συνιστώμενες στροφές ανά λεπτό ρελαντί.

Για το ακόνισμα του μαχαιριού χόρτου και της λεπίδας χόρτου



ΠΡΟΕΙΔΟΠΟΙΗΣΗ: Διακόψτε τη λειτουργία του κινητήρα. Χρησιμοποιείτε προστατευτικά γάντια.

- Για να ακονίσετε το μαχαίρι χόρτου ή τη λεπίδα χόρτου σωστά, ανατρέξτε στις οδηγίες που παρέχονται με το παρελκόμενο κοπής.
- Ακονίστε ομοιόμορφα όλα τα άκρα, για να διατηρηθεί η ισορροπία.
- Χρησιμοποιήστε μονοκόμματη πλακέ λιμα.

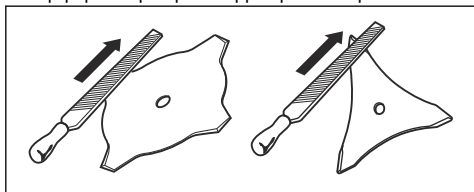

ΠΡΟΕΙΔΟΠΟΙΗΣΗ: Απορρίψτε πάντα τις κατεστραμμένες λεπίδες. Μην προσπαθήσετε να ισιώσετε μια λεπίδα που έχει στραβώσει ή συσταφεί και μην την χρησιμοποιήσετε ξανά.

Για το ακόνισμα της πρινωτής λεπίδας



ΠΡΟΕΙΔΟΠΟΙΗΣΗ: Διακόψτε τη λειτουργία του κινητήρα. Χρησιμοποιείτε προστατευτικά γάντια.

- Για να ακονίσετε τη λεπίδα σωστά, ανατρέξτε στις οδηγίες που συνοδεύουν τη λεπίδα.
- Βεβαιωθείτε ότι το προϊόν και η λεπίδα στηρίζονται επαρκώς κατά το ακόνισμα.

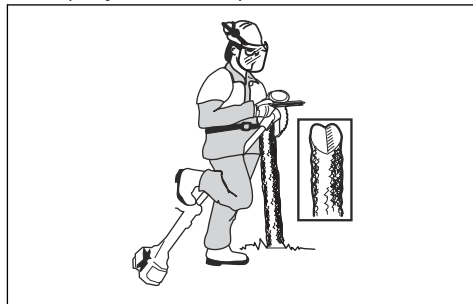

- Χρησιμοποιείτε μια στρογγυλή λιμα 5,5 mm με βάση.

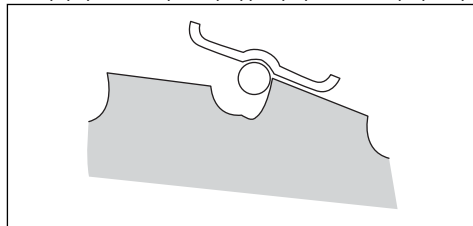

- Κρατήστε τη λιμα σε γωνία 15°.
- Ακονίστε ένα δόντι της πρινωτής λεπίδας προς τα δεξιά και το επόμενο δόντι προς τα αριστερά, βλ. εικόνα.

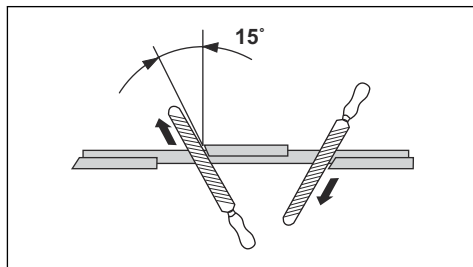

Περιεχόμενα Ακονίστε τα άκρα των δοντιών με μια πλακέ λιμα, αν η λεπίδα είναι φθαρμένη σε μεγάλο βαθμό. Συνεχίστε να ακονίζετε με μια στρογγυλή λιμα.

- Ακονίστε ομοιόμορφα όλα τα άκρα, για ισορροπημένη λεπίδα.

- Ρυθμίστε τη λεπίδα σε 1 mm με το συνιστώμενο εργαλείο ρύθμισης. Ανατρέξτε στις οδηγίες που συνοδεύουν τη λεπίδα.



ΠΡΟΕΙΔΟΠΟΙΗΣΗ: Απορρίψτε πάντα τις κατεστραμμένες λεπίδες. Μην προσπαθήσετε να ισιώσετε μια λεπίδα που έχει στραβώσει ή συστραφεί και μην την χρησιμοποιήσετε ξανά.

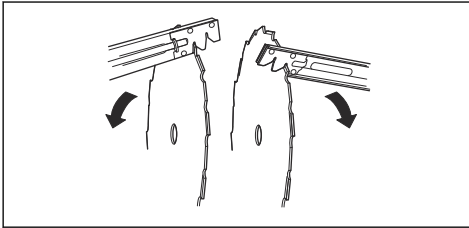

Αντιμέτωπιση προβλημάτων

Ο κινητήρας δεν εκκινείται

Έλεγχος	Πιθανή αιτία	Διαδικασία
Διακόπτης τερματισμού λειτουργίας.	Ο διακόπτης τερματισμού λειτουργίας βρίσκεται στη θέση τερματισμού.	Η αντικατάσταση του διακόπτη διακοπής λειτουργίας θα πρέπει να πραγματοποιείται από εγκεκριμένο αντιπρόσωπο σέρβις.
Άγκιστρα εμπλοκής του συστήματος εκκίνησης με το βολάν.	Τα άγκιστρα εμπλοκής του συστήματος εκκίνησης με το βολάν δεν μπορούν να κινηθούν ελεύθερα.	Αφαιρέστε το κάλυμμα της μίζας και καθαρίστε την περιοχή γύρω από τα άγκιστρα εμπλοκής του συστήματος εκκίνησης με το βολάν. Ανατρέξτε στην ενότητα <i>Επισκόπηση προϊόντος στη σελίδα 2</i> . Ζητήστε βοήθεια από έναν εγκεκριμένο αντιπρόσωπο σέρβις.
Ντεπόζιτο καυσίμου.	Λανθασμένος τύπος καυσίμου.	Αδειάστε το ντεπόζιτο καυσίμου και γεμίστε με το σωστό καύσιμο.
Μπουζί.	Το μπουζί είναι λερωμένο ή υγρό.	Βεβαιωθείτε ότι το μπουζί είναι στεγνό και καθαρό.
	Το διάκενο των ηλεκτροδίων του μπουζί είναι λανθασμένο.	Καθαρίστε το μπουζί. Βεβαιωθείτε ότι το διάκενο ηλεκτροδίου είναι σωστό. Βεβαιωθείτε ότι το μπουζί έχει αντιστατικό. Ανατρέξτε στα τεχνικά στοιχεία για το σωστό διάκενο ηλεκτροδίου.
	Το μπουζί έχει χαλαρώσει.	Σφίξτε το μπουζί.

Ο κινητήρας ξεκινάει αλλά σταματάει ξανά

Έλεγχος	Πιθανή αιτία	Διαδικασία
Ντεπόζιτο καυσίμου	Λανθασμένος τύπος καυσίμου.	Αδειάστε το ντεπόζιτο καυσίμου και γεμίστε με το σωστό καύσιμο.

Έλεγχος	Πιθανή απτία	Διαδικασία
Φίλτρο αέρα	Το φίλτρο αέρα είναι φραγμένο.	Καθαρίστε το φίλτρο αέρα.

Μεταφορά, αποθήκευση και απόρριψη

Μεταφορά και αποθήκευση

- Η αποθήκευση και η μεταφορά του προϊόντος και του καυσίμου πρέπει να γίνονται με τον κατάλληλο τρόπο, ώστε να μην υπάρχει κίνδυνος επαφής τυχόν διαρροών ή αναθυμιάσεων του καυσίμου με σπινθήρες ή γυμνές φλόγες π.χ. από ηλεκτρικά μηχανήματα, ηλεκτρικά μοτέρ, ηλεκτρικά ρελέ/διακόπτες ή λέβητες.
- Κατά την αποθήκευση και τη μεταφορά του καυσίμου, χρησιμοποιείτε πάντα εγκεκριμένα δοχεία που προορίζονται για αυτόν τον σκοπό.
- Όταν αποθηκεύετε το προϊόν για μεγάλο χρονικό διάστημα, πρέπει να αδειάζετε εντελώς το ντεπόζιτο καυσίμου. Επικοινωνήστε με το τοπικό πρατήριο καυσίμων για να μάθετε ποιος είναι ο κατάλληλος χώρος απόρριψης του καυσίμου που έχει περισσέψει. Αποστραγγίστε τη δεξαμενή σε κατάλληλα δοχεία και σε καλά αεριζόμενο χώρο.
- Προτού αποθηκεύσετε το προϊόν για μεγάλο χρονικό διάστημα, βεβαιωθείτε ότι έχει καθαριστεί και συντηρηθεί πλήρως.
- Κατά τη μεταφορά ή την αποθήκευση του προϊόντος, πρέπει να τοποθετείται πάντα το προστατευτικό μεταφοράς στο παρελκόμενο κοπή.

- Πρέπει να στερεώνετε καλά το προϊόν κατά τη μεταφορά.
- Για την αποφυγή τυχόν ακούσιας εκκίνησης του κινητήρα, το καπάκι του μπουζί πρέπει πάντα να αφαιρείται κατά τη μακροχρόνια αποθήκευση αν το προϊόν δεν βρίσκεται υπό στενή παρακολούθηση και κατά τη διάρκεια όλων των εργασιών σέρβις.
- Αφήστε το προϊόν να κρυώσει προτού το αποθηκεύσετε.

Απόρριψη

- Πρέπει να συμμορφώνεστε με τις τοπικές απαιτήσεις ανακύκλωσης και τους ισχύοντες κανονισμούς.
- Πετάξτε όλα τα χημικά, όπως το λάδι κινητήρα ή το καύσιμο, σε ένα κέντρο σέρβις ή σε μια κατάλληλη τοποθεσία απόρριψης.
- Όταν το προϊόν δεν είναι πλέον σε χρήση, στείλτε το σε έναν αντιπρόσωπο Husqvarna ή απορρίψτε το σε μια τοποθεσία ανακύκλωσης.

Τεχνικά στοιχεία

Τεχνικά στοιχεία

	535RX	535RXT
Κινητήρας		
Κυβισμός κυλίνδρου, cm ³	34,6	24,6
Διάμετρος κυλίνδρου, mm	38,0	38,0
Διαδρομή εμβόλου, mm	30,5	30,5
Στροφές ανά λεπτό στο ρελάντι, σ.α.λ.	2900	2900
Συνιστώμενες μέγ. στροφές, σ.α.λ	11500	11500
Στροφές άξονα εξόδου, σ.α.λ	8220	8220
Μέγ. ισχύς κινητήρα, κατά ISO 8893, kW/rpm	1,60/8400	1,6/8400
Εξάτμιση (σιγαστήρας) καταλυτικού μετατροπέα	Ναι	Ναι
Σύστημα ανάφλεξης με ρύθμιση στροφών	Ναι	Ναι

	535RX	535RXT
Σύστημα ανάφλεξης		
Μπουζί	Champion RCJ 6Y	Champion RCJ 6Y
Διάκενο ηλεκτροδίου, mm	0,5	0,5
Σύστημα καυσίμου και λίπανσης		
Χωρητικότητα ντεπόζιτου καυσίμου, λίτρα	0,6	0,6
Βάρος		
Χωρίς καύσιμο, εξάρτημα κοπής και προφυλακτήρα, kg	6.1	6,7
Εκπομπές θορύβου ¹		
Στάθμη ηχητικής ισχύος, μετρούμενη τιμή σε dB (A)	111	111
Στάθμη ηχητικής ισχύος, εγγυημένη τιμή L _{WA} σε dB (A)	114	114
Επίπεδα θορύβου ²		
Ισοδύναμη στάθμη ηχητικής πίεσης στα αφτιά του χειριστή, μετρημένη κατά EN ISO 11806 και ISO 22868, dB(A):		
Εξοπλισμένο με κεφαλή χορτοκοπτικού (γνήσιο εξάρτημα)	95	95
Εξοπλισμένο με λεπίδα χόρτου (γνήσιο εξάρτημα)	95	95
Επίπεδα κραδασμών ³		
Αντίστοιχα επίπεδα κραδασμών (a _{h_v,eq}) στις χειρολαβές, μετρημένα κατά EN ISO 11806 και ISO 22867, m/s ² :		
Εξοπλισμένο με κεφαλή χορτοκοπτικού (αυθεντικό εξάρτημα), αριστερά/δεξιά	3,0/3,4	2,4/3,1
Εξοπλισμένο με λεπίδα χόρτου (αυθεντικό εξάρτημα), αριστερά/δεξιά	3,4/4,1	2,5/2,7

Αξεσουάρ

Αξεσουάρ για το 535RX

Εγκεκριμένα αξεσουάρ	Τύπος αξεσουάρ	Προφυλακτήρας εξαρτήματος κοπής, κωδ.
Κεντρική οπή σε λεπίδες/μαχαίρια, Ø 25,4 mm		

¹ Οι εκπομπές θορύβου στο περιβάλλον, οι οποίες μετρούνται ως ηχητική ισχύς (L_{WA}), σε συμμόρφωση με την Οδηγία 2000/14/ΕΚ. Η καταγεγραμμένη στάθμη ηχητικής ισχύος για το μηχανήμα έχει μετρηθεί με το γνήσιο παρέλκομενο κοπής, που δίνει την υψηλότερη στάθμη. Η διαφορά μεταξύ της εγγυημένης και της μετρούμενης ηχητικής ισχύος είναι ότι η εγγυημένη ηχητική ισχύς περιλαμβάνει επίσης τη διασπορά στο αποτέλεσμα της μέτρησης και τις αποκλίσεις μεταξύ των διαφορετικών μηχανημάτων του ίδιου μοντέλου σύμφωνα με την Οδηγία 2000/14/ΕΚ.

² Τα καταγεγραμμένα στοιχεία για τη στάθμη πίεσης θορύβου έχουν τυπική στατιστική διασπορά (τυπική απόκλιση) 1,2 dB(A).

³ Τα καταγεγραμμένα στοιχεία για τη στάθμη κραδασμών έχουν τυπική στατιστική διασπορά (τυπική απόκλιση) της τάξης του 0,2 m/s².

Εγκεκριμένα αξεσουάρ	Τύπος αξεσουάρ	Προφυλακτήρας εξαρτήματος κοπής, κωδ.
Σπείρωμα κινητήριου άξονα M12		
Λεπίδα/κοπτικό εργαλείο χόρτου	Multi 255-3 (Ø 255 3 δόντια)	537 33 16-01
	Grass 255-4 (Ø 255 4 δόντια)	537 33 16-01
	Multi 275-4 (Ø 275 4 δόντια)	537 33 16-01
	Multi 300-3 (Ø 300 3 δόντια)	537 33 16-01
Πριονωτή λεπίδα	Scarlet 200-22 (Ø 200 22 δόντια)	537 38 77-01
Πλαστικές λεπίδες	Tricut Ø 300 mm (Οι ξεχωριστές λεπίδες αντιστοιχούν σε αριθμό εξαρτήματος 531 07 77-15)	537 33 16-01/ 537 34 94-01
Κεφαλή χορτοκοπτικού	T35, T35 (καλώδιο Ø 2,4 - 3,0 mm)	537 33 16-01 / 537 34 94-01
	S35 (καλώδιο Ø 2,4 - 3,0 mm)	537 33 16-01 / 537 34 94-01
	T45x (καλώδιο Ø 2,7 - 3,3 mm)	537 33 16-01 / 537 34 94-01
	Trimmy S II (καλώδιο Ø 2,4 - 3,3 mm)	537 33 16-01 / 537 34 94-01
Δοχείο στήριξης	503 89 01-02	-

Δήλωση συμμόρφωσης

Δήλωση συμμόρφωσης ΕΕ

Εμείς στη **Husqvarna AB**, SE-561 82 Huskvarna,
Σουηδία, τηλ.: +46-36-146500, δηλώνουμε με
αποκλειστική μας ευθύνη ότι το προϊόν:

Περιγραφή	Θαμνοκοπτικά
Μάρκα	Husqvarna
Τύπος/Μοντέλο	535RX, 535RXT
Αναγνώριση	Αριθμοί σειράς με ημερομηνία από το 2022 και έπειτα

συμμορφώνεται πλήρως με τις ακόλουθες οδηγίες και
τους κανονισμούς της ΕΕ:

Κανονισμός	Περιγραφή
2006/42/EK	"σχετικά με τα μηχανήματα"
2014/30/EE	"σχετικά με την ηλεκτρομαγνητική συμβατότητα"
2000/14/EK	"σχετικά με τις εκπομπές θορύβου στο περιβάλλον"
2011/65/EE	"σχετικά με τον περιορισμό της χρήσης ορισμένων επικίνδυνων ουσιών σε είδη ηλεκτρικού και ηλεκτρονικού εξοπλισμού"

και ότι εφαρμόζονται τα παρακάτω πρότυπα ή/και
τεχνικές προδιαγραφές.

**EN ISO 12100:2010, EN ISO 14982:2009, EN IEC
63000:2018, EN ISO 11806-1:2011**

H RISE SMP Svensk Maskinprovning AB, Box
7035, SE-750 07 Uppsala, Sweden, έχει διενεργήσει
εθελοντικά εξέταση τύπου εκ μέρους της Husqvarna
AB. Αριθμός πιστοποιητικού: SEC/09/2135 - 535RXT,
SEC/09/2134 - 535RX

H RISE SMP Svensk Maskinprovning AB, Box 7035,
SE-750 07 Uppsala, Sweden, έχει επίσης επαληθεύσει
τη συμβατότητα με το παράρτημα V της οδηγίας
2000/14/EK του Συμβουλίου.

Huskvarna, 2022-03-10

Stefan Holmberg

Διευθυντής Έρευνας και Ανάπτυξης, Διαχείριση
τεχνολογίας

Husqvarna AB

Υπεύθυνος για την τεχνική τεκμηρίωση





www.husqvarna.com

Αρχικές οδηγίες



1143279-71



2022-11-07