

# BRAUN

CareStyle 5  
CareStyle 5 Pro



Type 12830010

Register your product  
[www.braunhousehold.com/register](http://www.braunhousehold.com/register)

Ironing system

Deutsch	6
English	10
Français	14
Español	18
Português	22
Italiano	26
Nederlands	30
Dansk	34
Norsk	37
Svenska	41
Suomi	45
Polski	48
Český	52
Slovenský	56
Magyar	59
Hrvatski	63
Slovenski	67
Türkçe	71
Română (RO/MD)	74
Ελληνικά	78
Қазақ	82
Русский	87
Українська	91
عربي	99

© Copyright 2022. All rights reserved  
De'Longhi Braun Household GmbH  
Carl-Ulrich-Straße 4  
63263 Neu-Isenburg/Germany



- DE** Bitte lesen Sie die Sicherheitshinweise (separate Broschüre) sorgfältig und vollständig, bevor Sie das Gerät in Betrieb nehmen.
- EN** Please read safety instructions (separate booklet) carefully and completely before using the appliance.
- FR** Veuillez lire attentivement l'intégralité des instructions de sécurité (livret séparé) avant d'utiliser l'appareil.
- ES** Lea completamente las instrucciones de seguridad (manual separado) con atención antes de utilizar el aparato.
- PT** Leia as instruções de segurança (folheto separado) atentamente e por completo antes de utilizar o aparelho.
- IT** Si prega di leggere attentamente ed integralmente le istruzioni di sicurezza (libretto separato) prima di utilizzare l'apparecchio.
- NL** Lees de veiligheidsaandwijzingen (afzonderlijk boekje) aandachtig en volledig voordat u dit product gebruikt.
- DK** Læs sikkerhedsinstruktionerne (separat hæfte) omhyggeligt og fuldstændigt, før apparatet bruges.
- NO** Les alle sikkerhetsanvisningene grundig før du tar i bruk apparatet.
- SE** Läs igenom säkerhetsanvisningarna (separat häfte) noggrant innan du använder apparaten.
- FI** Lue turvallisuusohjeet (erillinen kirjanen) huolella kokonaan ennen laitteen käyttöä.
- PL** Przed użyciem urządzenia proszę uważnie przeczytać instrukcje bezpieczeństwa (osobna broszura).
- CZ** Přečtěte si pečlivě a kompletně bezpečnostní pokyny (samostatná brožura) před použitím přístroje.
- SK** Kým začnete spotrebič používať, dôkladne si preštudujte bezpečnostné pokyny (samostatná brožúrka).
- HU** Kérjük, hogy a készülék használatá előtt olvassa végig figyelmesen a biztonsági utasításokat (külön füzet).
- HR** Molimo vas da prije početka korištenja uređaja pažljivo i u cijelosti pročitate sigurnosne upute (posebna knjižica).
- SL** Pred napravo začnete uporabljati, pozorno in v celoti preberite navodila (ločena knjižica).
- TR** Cihazı kullanmadan önce lütfen güvenli talimatlarını dikkatle ve tamamen okuyun (ayrı kitapçık).
- RO** Vă rugăm să citiți cu atenție și în întregime instrucțiunile de siguranță (broșură separată) înainte de a utiliza aparatul.
- GR** Μελετήστε με προσοχή όλες τις οδηγίες ασφαλείας (ξεχωριστό φυλλάδιο) προτού χρησιμοποιήσετε τη συσκευή.
- KZ** Аспапты қолданардың алдында қауіпсіздік бойынша нұсқауларды (бөлек кітапша) зейін қойып түгелдей оқып шығыңыз.
- RU** Перед использованием прибора внимательно полностью прочтите инструкции по технике безопасности (отдельная брошюра).
- UA** Перед використанням пристрою уважно та повністю прочитайте інструкцію з техніки безпеки (окрему брошуру).
- AR** <sup>٢</sup> يُرجى قراءة تعليمات الأمان (كتيب منفصل) بعناية وبشكل كامل قبل استخدام الجهاز.

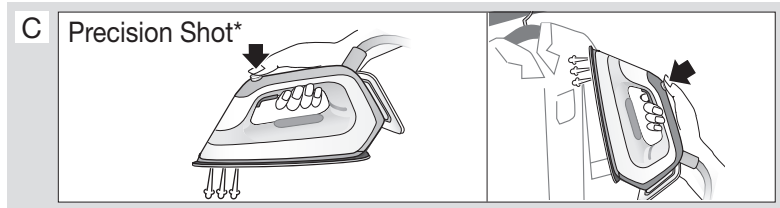
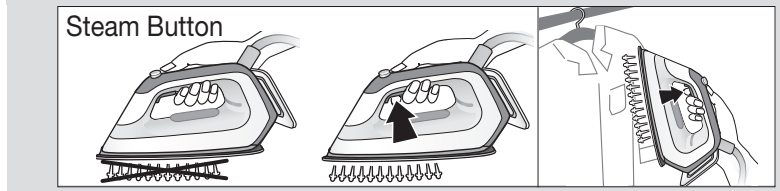
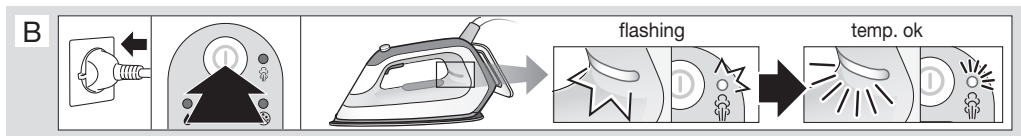
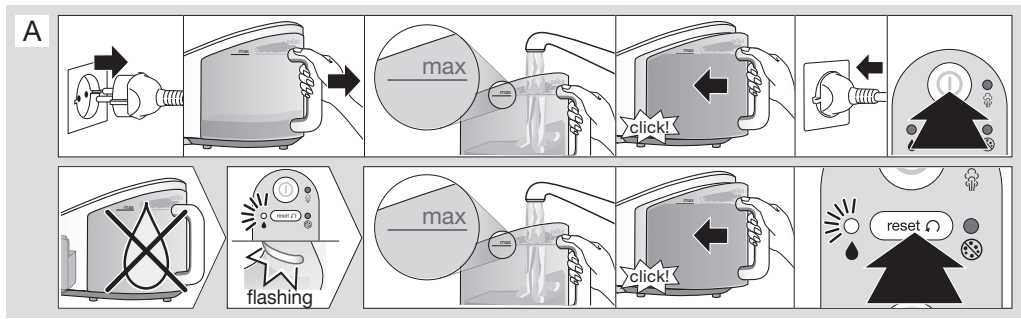
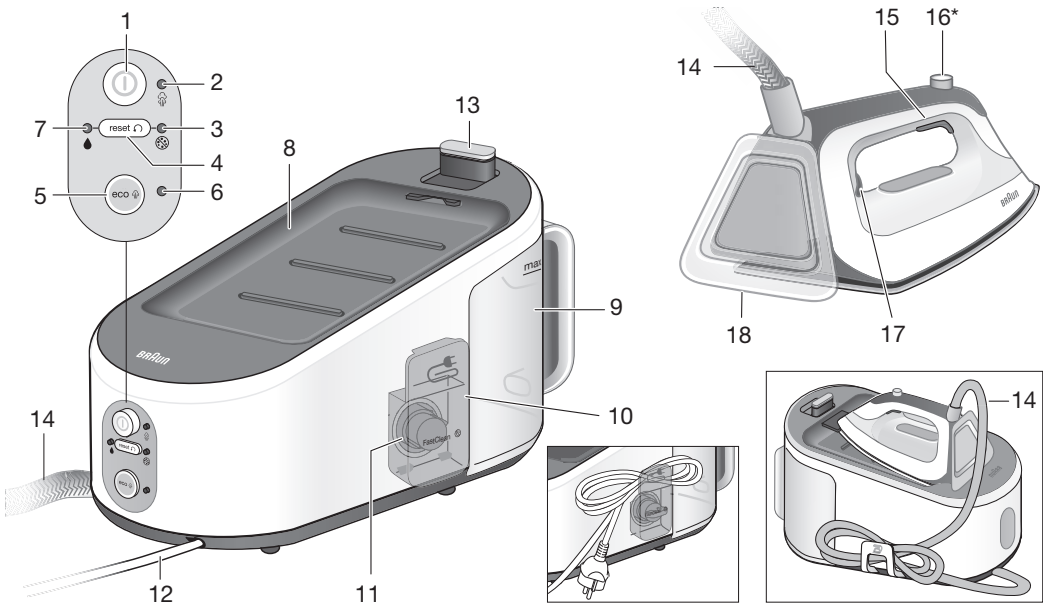

\*selected models only

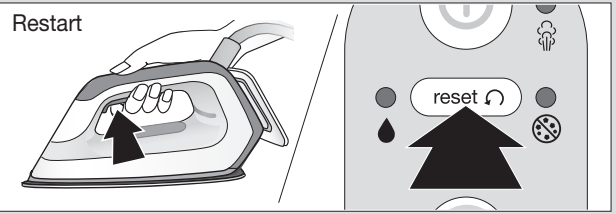
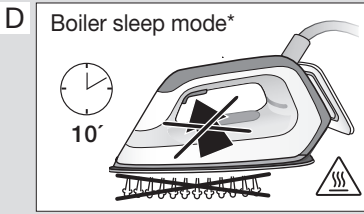

\*selected models only

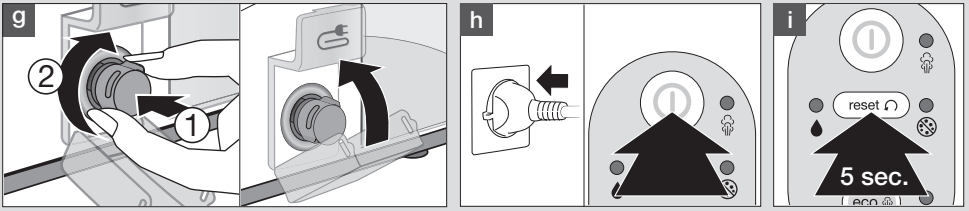
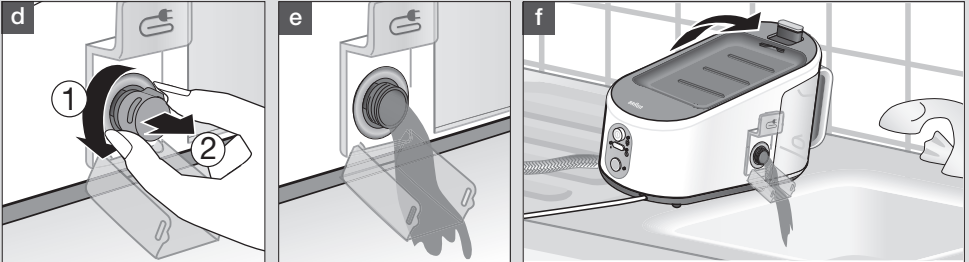
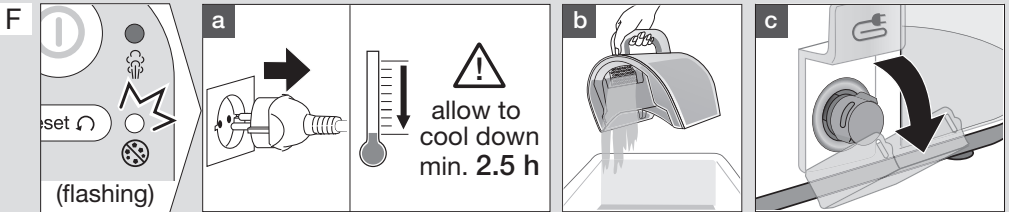
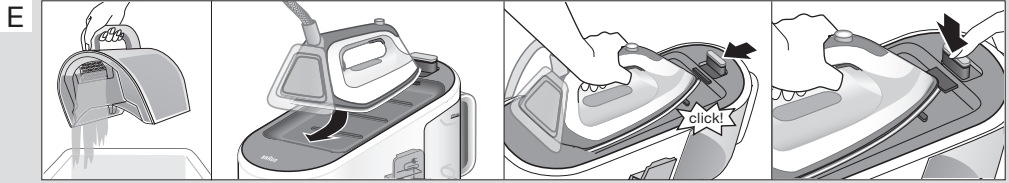

Jan	Feb	Mar	Apr
May	Jun	Jul	Aug
Sep	Oct	Nov	Dec

2x / year

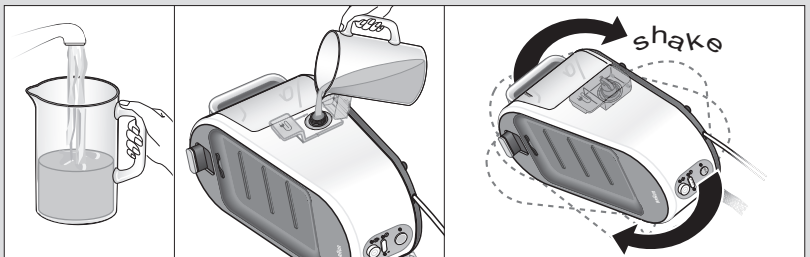

# Deutsch

Unsere Produkte werden hergestellt, um höchste Ansprüche an Qualität, Funktionalität und Design zu erfüllen. Wir wünschen Ihnen mit Ihrem neuen Braun Gerät viel Freude.

## Vor dem Gebrauch

**Bitte lesen Sie die Gebrauchsanweisung sorgfältig und vollständig, bevor Sie das Gerät in Betrieb nehmen.**

## Beschreibung

### Basiseinheit

- 1 Ein-/Ausschalttaste
- 2 Ein-/Aus LED
- 3 Reinigungs-LED
- 4 Reset Taste
- 5 Eco Taste
- 6 Eco LED
- 7 Wasserstands-LED
- 8 Bügeleisenablage
- 9 Abnehmbarer Wassertank
- 10 Transparente Schutzkappe
- 11 Boilerverschluss
- 12 Netzkabel
- 13 Verriegelungssystem

### Bügeleisen

- 14 Dampfversorgungsschlauch
- 15 Dampfaktivierungstaste
- 16 Precision Shot-Taste (nicht alle Modelle)
- 17 Temperatur-Kontroll LED
- 18 Abstellfläche

## Verwendungszweck

Das Gerät darf ausschließlich zum Bügeln von Textilien gemäß den Angaben des Pflegeetiketts verwendet werden. Zusätzlich kann das Gerät zum Auffrischen von Kleidungsstücken verwendet werden.

Bügeln oder bedampfen Sie keine Textilien, wenn diese getragen werden.

## Vor dem Erstgebrauch

Nehmen Sie das Gerät aus dem Karton. Entfernen Sie alle Verpackungsteile. Entfernen Sie eventuelle Aufkleber am Gerät (nicht das Typenschild entfernen). Vor dem ersten Dampf bügeln empfehlen wir einige Minuten über ein Tuch zu bügeln, um zu vermeiden, dass Herstellungsrückstände Ihre Kleidungsstücke verunreinigen könnten.

## (A) Befüllen des Wassertanks

- Überzeugen Sie sich davon, dass das Gerät ausgeschaltet ist und der Netzstecker gezogen ist.

- Nehmen Sie den Wassertank (9) ab.
- Füllen Sie den Wassertank mit Leitungswasser. Achten Sie darauf, dass die «Max»-Markierung am Wassertank nicht überschritten wird. Bei sehr hartem Wasser empfehlen wir die Verwendung einer Mischung aus 50 % Leitungswasser und 50 % destilliertem Wasser.
- Verwenden Sie keinesfalls ausschließlich destilliertes Wasser. Verwenden Sie weder Wasserzusätze (z. B. Stärke) noch Kondenswasser aus dem Wäschetrockner.
- Setzen Sie den Wassertank wieder ein.
- Stellen Sie das Gerät auf eine stabile, ebene Fläche.

**Hinweis:** Sollten Sie Filtervorrichtungen oder fest im Haus installierte Entkalkungsanlage verwenden, so vergewissern Sie sich bitte vorab, dass das erhaltene Wasser einen neutralen pH-Wert hat.

## Wasserstands LED

- Wenn der Wassertank leer ist, leuchtet die LED (7) dauerhaft auf und die Temperatur-Kontroll LED (17) blinkt.
- Füllen Sie den Wassertank wieder auf, um das Dampf bügeln fortzusetzen (A).
- Drücken Sie die Reset Taste (4).

## (B) Inbetriebnahme

Beachten Sie vor dem Bügeln die jeweiligen Pflegehinweise. Stoffe mit diesem Hinweis  dürfen nicht gebügelt werden.

- Stellen Sie das Bügeleisen auf der Bügeleisenablage (8) oder der Abstellfläche (18) ab, wickeln Sie das Netzkabel komplett ab, stecken Sie den Netzstecker in die Steckdose und schalten Sie die Basiseinheit ein (1).
- Das Bügeleisen heizt sich auf und die Temperaturkontroll-LED (17) am Bügeleisen sowie die Ein-/Aus-LED (2) blinken. Sobald die Temperatur erreicht ist, leuchten beide LEDs permanent.

## Bügeln mit Dampf

Drücken Sie die Dampfaktivierungstaste (15) oder die Precision-Shot-Taste (16).

## Verlängerter Dampfstoß

Drücken Sie die Dampfaktivierungstaste (15) oder die Precision Shot Taste (16) zweimal kurz hintereinander innerhalb 1 Sekunde. Es wird mehrere Sekunden lang Dampf aus der kompletten Bügelsohle ausgestoßen. Zum Beenden dieser Funktion drücken Sie erneut die Dampfaktivierungstaste oder die Precision Shot Taste.

## Bügeln ohne Dampf

Bügeln Sie ohne die Dampfaktivierungstaste (15) oder die Precision-Shot Taste (16) zu drücken.

Bitte beachten Sie, dass das System nach 10 Minuten Bügeln ohne Dampf in den Boiler Schlaf Modus wechselt.

### Vertikale Bedampfung

Das Bügeleisen kann auch zur Bedampfung hängender Kleidungsstücke verwendet werden (B). Halten Sie das Bügeleisen in eine vertikale Position, leicht schräg nach vorne geneigt. Drücken Sie wiederholt die Dampfaktivierungstaste (15) oder die Precision-Shot Taste (16) während Sie das Bügeleisen von oben nach unten bewegen.

**Der Dampf ist sehr heiß:** bügeln oder bedampfen Sie keine Textilien während Sie diese tragen.

### 3D Bügelsohle

Die einzigartige runde Form der 3D Bügelsohle gewährleistet beste Resultate beim Bügeln an schwierigen Stellen (z. B. Knöpfe, Taschen und hartnäckige Falten).

## Einstellungen

### iCare

Beim ersten Einschalten des Gerätes wird automatisch die Einstellung iCare  gewählt. Danach wird beim Einschalten immer die zuletzt gewählte Einstellung aktiviert. Die iCare Einstellung ist geeignet für Textilien wie Wolle, Polyester und Baumwolle/Leinen.

### eco

Geeignet für empfindliche Textilien wie Synthetik, Seide und Mischgewebe. Bei dieser Einstellung wird weniger Strom verbraucht.

- Zum Bügeln mit weniger Dampf drücken Sie die Eco Taste (5).
- Die LED (6) leuchtet dauerhaft.
- Um zur iCare Funktion zurückzukehren, drücken Sie erneut die Eco Taste (5).
- Die LED (6) erlischt.

## Für beste Ergebnisse

Beachten Sie vor dem Bügeln die jeweiligen Pflegehinweise.

- Bügeln Sie schwarze und dunkle Kleidungsstücke immer auf links, um Glanzstellen auf dem Stoff zu vermeiden.
- Beim Bügeln von Hemden beginnen Sie immer mit den kleineren, schwierigsten Stellen wie Kragen, Manschetten und Ärmel. Danach bügeln Sie die größerflächigen Teile wie Vorder- und Rückseite. So beugen Sie einer Faltenbildung vor, während Sie die anderen Stoffpartien bügeln.
- Beim Bügeln eines Kragens beginnen Sie an der Kragenunterseite und bügeln von der Kragenspitze jeweils bis zur Mitte. Wiederholen Sie dies auf der Oberseite. Falten Sie den Kragen und bügeln Sie über die Kante um diese zu fixieren.

- Beim Bügeln von Textilien mit Aufdrucken, Applikationen oder auch sensibleren Stoffpartien (z.B. Spitze), drehen Sie diese auf links und legen Sie gegebenenfalls ein Baumwolltuch zwischen Bügeleisen und Textil. So vermeiden Sie Beschädigungen und erhalten das Volumen von Stoff-Designs, die nicht flach gebügelt werden sollen.
- Beim Bügeln von Wollstoffen empfehlen wir, die Precision-Shot Taste mehrmals zu drücken ohne das Bügeleisen auf dem Kleidungsstück abzustellen. Dies verhindert Glanzstellen auf dem Stoff.
- Um erneute Faltenbildung beim Bügeln zu vermeiden, stellen Sie sicher, dass sich keine Restfeuchte mehr im Kleidungsstück befindet bevor Sie andere Stoffpartien bügeln.

## (C) Precision Shot

- Zur Aktivierung dieser Funktion drücken Sie die Taste Precision Shot (16) ganz herunter.
- Es tritt nur Dampf an der Bügeleisen spitze aus.
- Lassen Sie die Taste los, um diese Funktion zu beenden.
- Wenn Sie die Taste nicht ganz herunterdrücken, kann auch etwas Dampf aus den hinteren Löchern der Bügelsohle austreten.

## (D) Boiler Schlaf Modus

Im Schlaf Modus verringert sich die Temperatur des Boilers um Energie zu sparen. Bitte beachten Sie, dass die Bügeleisentemperatur unverändert bleibt.

- Dieser Modus wird aktiviert, wenn 10 Minuten kein Dampf ausstoß erfolgt ist.
- Um weiter zu bügeln, drücken Sie entweder die Dampfaktivierungstaste (15) oder die Reset-Taste (4).

## Nach dem Bügeln / Aufbewahrung

- Drücken Sie die Ein-/Ausschalttaste (1), um das Gerät auszuschalten.
- Ziehen Sie den Netzstecker und lassen Sie das Gerät vor dem Verstauen abkühlen.
- Leeren Sie den Wassertank.
- Verriegeln Sie das Bügeleisen.

## (E) Verriegelungssystem

Das Gerät ist mit einem Verriegelungssystem ausgestattet, das einen praktischen Transport und eine einfache Aufbewahrung ermöglicht. Die Dampfstation kann am Griff des verriegelten Bügeleisens angehoben und getragen werden.

**Hinweis:** Stellen Sie vor dem Transport sicher, dass das Bügeleisen ordnungsgemäß verriegelt ist und der Wassertank leer ist.

- Platzieren Sie die Bügelsohle in die Vertiefung der Bügeleisenablage.
- Zum Verriegeln drücken Sie den Schieber (13) (easy lock) in Richtung Bügeleisen bis Sie ein «Klick» hören.
- Zum Entriegeln des Bügeleisens drücken Sie die Taste auf dem Schieber nach unten. Das Bügeleisen wird freigegeben.

## (F) Entkalken

**Den Boilerverschluss (11) niemals öffnen oder berühren, wenn das Gerät heiß und / oder am Netz angeschlossen ist.**

Zur Gewährleistung der optimalen Leistungsfähigkeit und langen Lebensdauer sollte das Gerät nach dem Verbrauch von 15 Litern Wasser (entspricht ca. 8 maximalen Befüllungen des Wassertanks) entkalkt werden.

Benutzen Sie keine Chemikalien, Zusätze oder Entkalker um den Boiler zu spülen.

Die LED (3) blinkt, um anzuzeigen, dass das Gerät entkalkt werden muss.

- Schalten Sie das Gerät aus (1) und ziehen Sie den Netzstecker. Entriegeln Sie das Bügeleisen und nehmen es von der Bügeleisenablage. Warten Sie, bis das Gerät abgekühlt ist (mindestens 2.5 Stunden).
- Leeren Sie den Wassertank.
- Platzieren Sie das Gerät an der Kante eines Waschbeckens und öffnen Sie die transparente Schutzkappe (10).
- Drehen Sie den Boilerverschluss (11) gegen den Uhrzeigersinn, um ihn zu öffnen.
- Lassen Sie das Wasser ins Waschbecken fließen.
- Halten Sie das Gerät leicht schräg, um den Boiler komplett zu entleeren.
- Wenn kein Wasser mehr aus dem Gerät fließt, drehen Sie den Boilerverschluss wieder zu und schließen die transparente Schutzkappe.

- Nach dem Entkalken stecken Sie den Netzstecker in die Steckdose und schalten das Gerät wieder ein.
- Drücken Sie die Reset Taste (4) für 5 Sekunden, bis die LED (3) erlischt.

Falls das Gerät ohne vorgenommene Entkalkung ausgeschaltet wird, beginnt die LED (3) beim nächsten Einschalten erneut zu blinken.

Um die beste Leistung zu erzielen und die Lebensdauer Ihres Braun Geräts zu verlängern, empfehlen wir, den folgenden Vorgang mindestens zweimal pro Jahr durchzuführen.

- Führen Sie die Schritte wie unter F. a.-f. beschrieben durch
- Befüllen Sie den Boiler mit 500 ml Leitungswasser
- Schwenken Sie den Boiler zum Ausspülen hin und her
- Entleeren Sie den Boiler und schließen ihn

**Hinweis:** Aufgrund der anderen Zusammensetzung des Wassers, wenn Sie eine im Haus fest installierte Entkalkungsanlage nutzen, empfehlen wir das Gerät nach jeweils 4 kompletten Befüllungen zu entkalken. Bitte beachten Sie, dass in diesem Fall die Reinigungsanzeige nicht automatisch beginnt zu blinken.

## (G) Reinigung und Pflege

- Vergewissern Sie sich vor der Reinigung, dass das Gerät ausgeschaltet, der Netzstecker gezogen und es vollständig abgekühlt ist.
- Wischen Sie die Bügelsohle mit einem feuchten Tuch ab.
- Zur Reinigung des weichen Materials am Bügeleisengriff und der glänzenden Oberflächen verwenden Sie nur ein feuchtes Tuch.
- Verwenden Sie zur Reinigung niemals einen Scheuerlappen, Essigreiniger oder andere Chemikalien.

## Mögliche Probleme und deren Behebung

PROBLEM	URSACHE	BEHEBUNG
Das Gerät schaltet sich nicht ein.	Der Netzstecker ist nicht angeschlossen.	Überzeugen Sie sich davon, dass das Gerät ordnungsgemäss angeschlossen ist und drücken Sie die Ein- /Ausschalt-taste.
Unter der Basiseinheit tritt Dampf aus.	Das Überdruck-Schutzsystem hat sich geöffnet.	Schalten Sie das Gerät sofort aus und wenden Sie sich an einen autorisierten Braun Kundendienst.



Aus der Bügelsohle treten einzelne Wassertropfen aus.	In dem Dampfversorgungsschlauch hat sich Wasser abgesetzt, da die Dampffunktion erstmals verwendet wird oder längere Zeit nicht mehr verwendet wurde.	Drücken Sie mehrmals die Dampfaktivierungstaste, während Sie das Bügeleisen dabei vom Bügelbrett weghalten. Auf diese Weise wird das kalte Wasser aus dem Dampfkreislauf entfernt.
Aus der Bügelsohle tritt braune Flüssigkeit aus.	In den Wassertank oder den Boiler wurden chemische Wasserenthärtungsmittel oder andere Zusätze gegeben.	Geben Sie auf keinen Fall Zusätze in den Wassertank. Reinigen Sie die Bügelsohle mit einem feuchten Lappen und spülen Sie den Boiler aus.
Beim ersten Einschalten des Geräts bemerken Sie Rauch oder Geruch.	Einige Teile wurden mit einem Versiegelungs- / Schmiermittel versehen, das beim ersten Aufheizen des Bügeleisens verdampft.	Dies ist unbedenklich und tritt nach mehrmaligem Gebrauch des Bügeleisens nicht mehr auf. Wenn Geruch/Rauch nach dem Abschalten des Gerätes noch immer vorhanden ist, wenden Sie sich an einen autorisierten Braun Kundendienst.
Das Gerät verursacht ein wiederkehrendes Geräusch, verbunden mit Vibrationen.	Wasser wird in den Boiler gepumpt.	Normales Vorgehen.
	Der Wassertank ist leer.	Füllen Sie den Wassertank auf und drücken Sie die Reset Taste.
Der Verschluss des Boilers lässt sich nur schwer lösen.	Kalkablagerungen	Wenden Sie mehr Kraft auf, um den Boilerverschluss zu lösen. Entkalken Sie den Boiler regelmäßig, um diesem Problem vorzubeugen.
Alle LEDs blinken.	Systemfehler	Ziehen Sie den Netzstecker, stecken Sie ihn erneut ein und drücken Sie die Ein- / Ausschalttaste. Falls dieses Problem weiterhin besteht, schalten Sie das Gerät sofort aus und wenden Sie sich an einen autorisierten Braun Kundendienst.
Dampf tritt aus dem Boilerverschluss aus.	Der Boilerverschluss ist nicht fest aufgeschraubt.	Schalten Sie das Gerät aus und drehen Sie den Boilerverschluss fest, ohne ihn zu überdrehen. Bitte beachten Sie, dass sich der Boilerverschluss erhitzt haben kann.
	Die Dichtung des Boilerverschlusses ist beschädigt.	Schalten Sie das Gerät sofort aus und wenden Sie sich an einen autorisierten Braun Kundendienst.
Das Gerät ist betriebsbereit, aber es kommt kein Dampf.	Die Wasserstandsanzeige wurde zurückgesetzt ohne den Wassertank aufzufüllen.	Befüllen Sie den Wassertank und drücken Sie die Dampfaktivierungstaste mehrmals für ca. 1 Minute, damit Wasser in den Boiler gepumpt werden kann.
		Schalten Sie das Gerät aus und warten Sie bis es abgekühlt ist.
Die LED Anzeige  leuchtet, obwohl Wasser aufgefüllt wurde.	Die Reset Taste wurde nicht oder nicht korrekt gedrückt.	Achten Sie darauf, dass die Reset Taste korrekt gedrückt wird.

# English

Our products are engineered to meet the highest standards of quality, functionality and design. We hope you thoroughly enjoy the new Braun appliance.

## Before use

**Please read instructions carefully and completely before using the appliance.**

### Description

#### Base unit

- 1 On/Off button
- 2 On/Off LED
- 3 Calc clean system LED
- 4 Reset button
- 5 ECO button
- 6 ECO LED
- 7 Water tank empty LED
- 8 Iron rest
- 9 Removable water tank
- 10 Transparent cover
- 11 Closure
- 12 Power cord
- 13 Lock system

#### Iron

- 14 Double cord
- 15 Steam button
- 16 Precision shot button (selected models only)
- 17 Temperature control LED
- 18 Heel rest

### Intended use

The appliance must be used only for ironing garments which are suitable for ironing according to the care label. In addition the appliance can be used for refreshing. Never iron or dampen garments while wearing them.

### Before first use

Take the unit out of the carton. Remove all pieces of the packing. Remove any possible extant labels on the unit (do not remove the rating plate). When steam is ready for the first time we recommend to iron for a few minutes over a rag to avoid that manufacturing residues dirty your garments.

### (A) Filling the water tank

- Make sure that the appliance is switched off and the system is unplugged.
- Remove the water tank (9).
- Fill the water tank with tap water, taking care not to exceed the «max» level. If you have extremely

hard water, we recommend that you use a mixture of 50 % tap water and 50 % distilled water.

- Never use distilled water exclusively. Do not add any additives (e.g. starch). Do not use condensation water from a tumble dryer.
- Insert the water tank.
- Place the appliance on a stable, level surface.

**Note:** If you use filtering devices or in-house permanent descaler, make absolutely sure the water obtained is neutral ph.

### Water tank empty LED

- When the water tank is empty, the LED (7) is continuously on and the temperature control LED (17) is flashing.
- If you want to continue steam ironing, refill the water tank (A).
- Press the reset button (4).

### (B) Start into operation

Before starting to iron, follow the garment care label instructions carefully. Fabrics with this symbol  are not ironable.

- Place the iron on the iron rest (8) or on its heel rest (18), unwind the cord completely, plug in the appliance and press the On/Off button (1).
- The iron will start to heat up and the temperature control LED (17) on the iron as well as the On/Off LED (2) will flash. Once the temperature is reached, both LEDs are permanently on.

### Steam ironing

Press the steam button (15) or the precision shot button (16).

### Double trigger

Press the steam button (15) or the precision shot button (16) twice in quick succession within 1 second. There will be a continuous steam emission for a few seconds. Press the steam button or the precision shot button once again during steam emission to stop the function.

### Dry ironing

Iron without pressing the steam button (15) or the precision shot button (16). Please note that after 10 minutes of dry ironing, the system switches to the boiler sleep mode.

### Vertical steam

The iron can also be used for steaming hanging clothes (B). Hold the iron in a vertical position, tilted slightly forwards. Press repeatedly the steam button (15) or the precision shot button (16) while moving the iron from top to the bottom.

**Steam is very hot:** never iron or dampen garments while wearing them.

### 3D soleplate

The unique round shape of the 3D soleplate ensures best gliding results on difficult parts (e. g. buttons, pockets etc.)

## Settings

### iCare

The iCare mode  is automatically chosen when the appliance is switched on for the first time. From 2nd switch on, it will be set to the last setting chosen. The iCare setting is suggested for garments like wool, polyester and cotton/linen.

### eco

It is suggested for most delicate garments like synthetics, silk and blended fabrics. This setting allows less power consumption.

- For ironing with lower steam press the ECO button (5).
- The LED (6) turns continuously on.
- To return to the iCare mode press the ECO button (5) again.
- The LED (6) turns off.

## For best results

Before starting to iron, follow the garment care label instructions carefully.

- Always iron black and dark garments inside out to avoid getting a sheen on the fabrics from the iron.
- When ironing a shirt, start with the more difficult parts like collar, cuff links and sleeves. Then iron the bigger parts like front and back, so you can prevent wrinkling the bigger parts when you are ironing the other parts.
- When you iron a collar, start on its underside and work from the outside (the pointy end) inwards. Turn over and repeat. Fold down the collar and press the edge for a more crisp finish.
- When ironing garments with imprints, applications or even more sensitive fabric parts (i.e. embroidery), turn them inside out and, if necessary, lay a cotton cloth between the iron and the fabric. This way you avoid damage and get the volume of fabric designs that are not to be ironed flat.
- When ironing woolen garments, we recommend pressing sequentially the precision shot button without placing the iron on the garment. This will avoid shiny effects on the fabric.
- In order to prevent new creases while ironing with steam make sure that the garment shows no residual moisture before going on ironing other parts of it.

## (C) Precision shot

- Press the precision shot button (16) completely down.
- Steam will come out of the tip area of the soleplate only.
- To stop this function release the button.
- If you do not press it down completely, some steam may also come out from the rear steam holes in the soleplate.

## (D) Boiler Sleep Mode

In the sleep mode the temperature of the boiler goes down in order to reduce power consumption. Please note, that the temperature of the iron remains unchanged.

- It is activated if there has been no steam emission for 10 minutes.
- To restart steam ironing either press the steam button (15) or the reset button (4).

## After ironing / storage

- Press the On/Off button (1) to turn off the appliance.
- Unplug and let the appliance cool down before storing.
- Empty the water tank.
- Lock the iron.

## (E) Lock system

The appliance is equipped with a lock system for convenient transportation and easy storage. It is possible to lift and carry the appliance on the handle of the locked iron.

**Note:** Before transportation make sure the iron is properly locked and the water tank is empty.

- Place the soleplate into the recess on the iron mat.
- To lock the iron push the slider (13) (easy lock) toward the iron until you hear a «click».
- To unlock the iron push down the button on the slider (easy lock). The iron will be released.

## (F) Descaling

**Never open or touch the closure (11) when the appliance is hot and/or plugged in.**

To maintain optimum performance, the system needs to be decalcified after every 15 litres of water consumption (about 8 complete refills). Do not use any chemicals, additives or descaler to rinse the boiler.

The LED (3) is flashing to indicate it is time for descaling.

- a. Switch off (1) and unplug the appliance. Unlock the iron and remove it from the iron rest. Wait until the appliance has cooled down (minimum 2.5 hours).
- b. Empty the water tank.
- c. Place the appliance on the edge of the sink and open the transparent cover (10).
- d. Turn the closure (11) anticlockwise to open it.
- e. Let the water flow into the sink.
- f. Turn the appliance slightly in an inclined position to empty the boiler completely.
- g. When no more water comes out of the appliance screw the closure to close the boiler and close the transparent cover.
- h. After having finished the descaling procedure, plug in and switch on.
- i. Press the reset button (4) for 5 seconds until the LED (3) turns off.

If the appliance is switched off without descaling the LED (3) will start to flash again when it is next switched on.

For the best performance and to extend lifetime of your Braun appliance, we recommend to perform the following procedure at least 2 per year.

- Follow the steps described under F. a.-f.
- Fill the boiler with 500 ml tap water.
- Shake the boiler to rinse.
- Empty the boiler and close it.

**Note:** Because of the different water composition by using an installed in-house permanent descaler, it is recommended to descale the system after every 4 complete refills or at least once per month. Please note that in this case the icon for descaling will not automatically start flashing.

## (G) Care and Cleaning

- Before cleaning, always make sure that the appliance is switched off, unplugged and has cooled down completely.
- To clean the soleplate it is suggested to use a damp cloth.
- To clean the soft material on the handle and the high glossy surface use a damp cloth only.
- Never use chemicals, vinegar or scouring pads (eg. sponges with coarse nylon fabrics etc).

## For UK Only

### Guarantee Information

All Braun Household products carry a minimum guarantee period of two years. The rights and

benefits under this guarantee are additional to your statutory rights which are not affected.

### **Please keep your receipt as this will form the basis of your guarantee.**

In the unlikely event of a breakdown you have access to professional help from our team simply by calling: 02392 392333

For service in the Republic of Ireland please call: 012475471

Braun Household undertakes within the specified period to repair or replace any part of the appliance, free of charge (with the exception of any glass or porcelain-ware incorporated in the product) found to be defective provided that;

- We are promptly informed of the defect.
- The product is used and maintained in accordance with the User Instructions.
- The appliance has not been altered in any way or subjected to misuse or repair by a person other than an authorised service agent for Braun Household.
- No rights are given under this guarantee to a person acquiring the appliance second hand or for commercial or communal use.
- Any repaired or replaced appliance will be guaranteed on these terms for the unexpired portion of the guarantee.
- The need for repair has not been caused by insufficient aftercare or cleaning; or damage caused by the chemical or electrochemical effects of water.

Under no circumstances shall the application of this guarantee give rise to the complete replacement of the appliance or entitle the consumer to damages.

Braun Household, New Lane, Havant,  
Hampshire PO9 2NH  
[www.braunhousehold.co.uk](http://www.braunhousehold.co.uk)

Thank You for choosing Braun. We are confident that you will get excellent service from this product.

### TO IMPROVE YOUR EXPERIENCE

Register now at [www.braunhousehold.co.uk](http://www.braunhousehold.co.uk)  
By registering we may send you from time to time details on exclusive offers, promotions, recipes and inside tips.

## Troubleshooting guide

PROBLEM	CAUSE	REMEDY
The appliance does not switch on.	The appliance is not plugged into a mains socket.	Make sure the appliance is correctly connected and press the On/Off button.
Steam comes out under the base unit.	The «max» pressure safety system has opened.	Turn the appliance off immediately and contact an authorised Braun Customer Service.
There are some water drops from the holes in the bottom of the soleplate.	Water has condensed inside the tubes because steam is being used for the first time, or has not been used for some time.	Press the steam button several times away from the ironing board. This will eliminate cold water from the steam circuit.
Brown coloured fluid leaks from the soleplate.	Chemical water softeners or additives have been poured into the water tank boiler.	Never pour products into the water tank. Clean the sole plate with a damp cloth and rinse the boiler.
The first time the appliance is turned on, you notice smoke /smell.	Some parts have been treated with sealer /lubricant which evaporates the first time the iron heats up.	This is normal and it will stop when you have used the iron a few times. If the smoke/smell is still present after turning off the appliance, contact an authorised Braun Customer Service.
The appliance emits an intermittent noise associated with vibrations.	Water is being pumped into the boiler.	This is normal and no action is needed.
	Water tank is empty.	Refill the water tank and press the reset button.
The closure is difficult to unscrew.	Lime scale has made the closure difficult to open.	Turn the cap forcefully. To avoid the problem, rinse system frequently.
All LEDs are flashing.	System error	Unplug the system, plug in again and press the On /Off button. If this problem is still present, turn the appliance off immediately and contact an authorised Braun Customer Service.
Steam comes out from the closure.	The closure is not tightened correctly.	Turn off the appliance and tighten the closure correctly, but not overtighten it. <b>Note:</b> the closure might be hot.
	The closure gasket is damaged.	Turn off the appliance immediately and contact an authorised Braun Customer Service.
Ironing system is ready, but no steam emission from the iron.	End of water alarm has been reset without water refill.	Refill the water tank and press the steam button several times for 1 minute until pump loads water inside the system.
		Turn off the appliance and wait until it has cooled down.
The LED  is still on although water has been refilled.	The reset button has not been pressed or has not been pressed correctly.	Make sure the reset button is pressed correctly.

# Français

Nos produits sont conçus de manière à répondre aux normes les plus exigeantes en matière de qualité, de fonctionnalité et de design. Nous espérons que votre nouvel appareil Braun vous apportera entière satisfaction.

## Avant utilisation

**Lisez attentivement toutes les instructions avant d'utiliser l'appareil.**

### Description

#### Unité de base

- 1 Bouton marche/arrêt
- 2 DEL marche/arrêt
- 3 DEL système nettoyage calcaire
- 4 Bouton de réinitialisation
- 5 Bouton Eco
- 6 DEL Eco
- 7 DEL réservoir d'eau vide
- 8 Repose-fer
- 9 Réservoir d'eau amovible
- 10 Cache transparent
- 11 Bouchon
- 12 Cordon d'alimentation
- 13 Système de verrouillage

#### Fer à repasser

- 14 Double cordon
- 15 Bouton d'activation de la vapeur
- 16 Bouton d'activation du jet de précision (certains modèles uniquement)
- 17 DEL de contrôle de la température
- 18 Talon d'appui

### Usage prévu

L'appareil doit être utilisé uniquement pour repasser des vêtements dont l'étiquette d'entretien indique qu'ils sont adaptés au repassage. En outre, l'appareil peut être utilisé pour rafraîchir. Ne repassez ou ne défroissez jamais des vêtements avec votre fer lorsque vous les portez.

### Avant la première utilisation

Sortez l'appareil du carton. Retirez tous les morceaux d'emballage. Retirez les étiquettes restantes de l'appareil (ne retirez pas la plaque signalétique).

Lorsque la fonction vapeur est prête à être utilisée pour la première fois, nous recommandons de repasser un chiffon pendant quelques minutes afin d'éliminer les résidus de fabrication qui pourraient salir vos vêtements.

### (A) Remplissage du réservoir d'eau

- Assurez-vous que l'appareil est éteint et que le système est débranché.
- Retirez le réservoir d'eau (9).
- Remplissez le réservoir d'eau avec de l'eau du robinet en prenant soin de ne pas dépasser le niveau « max ». Si la dureté de votre eau est extrêmement élevée, nous vous recommandons d'utiliser un mélange constitué de 50 % d'eau du robinet et de 50 % d'eau distillée.
- N'utilisez jamais d'eau distillée seule. N'ajoutez pas d'autres produits chimiques (comme l'amidon). N'utilisez pas l'eau de condensation provenant d'un sèche-linge.
- Remplacez le réservoir d'eau.
- Posez l'appareil sur une surface plane et stable.

**Remarque :** si vous utilisez des dispositifs de filtration ou un détartreur permanent intégré, veuillez impérativement contrôler le pH de l'eau obtenue afin de vous assurer qu'il s'agit d'une solution neutre.

#### DEL réservoir d'eau vide

- Lorsque le réservoir d'eau est vide, la DEL (7) reste allumée en permanence et la DEL de contrôle de la température (17) clignote.
- Si vous souhaitez continuer le repassage à la vapeur, remplissez à nouveau le réservoir d'eau (A).
- Appuyez sur le bouton de réinitialisation (4).

### (B) Mise en marche

Avant de commencer le repassage, respectez soigneusement les instructions figurant sur l'étiquette d'entretien du vêtement. Les tissus présentant ce symbole  ne peuvent pas être repassés.

- Posez le fer à repasser sur le repose-fer (8) ou sur son talon d'appui (18), déroulez complètement le cordon, branchez l'appareil et appuyez sur le bouton marche/arrêt (1).
- Le fer à repasser commence à chauffer et la DEL de contrôle de la température (17) sur le fer à repasser ainsi que la DEL de marche/arrêt clignotent. Une fois la température atteinte, les deux DEL restent allumées en permanence.

#### Repassage à la vapeur

Appuyez sur le bouton d'activation de la vapeur (15) ou le bouton d'activation du jet de précision (16).

#### Double déclenchement

En l'espace d'une seconde, appuyez rapidement deux fois sur le bouton d'activation de la vapeur (15) ou le bouton d'activation du jet de précision (16). Une émission continue de vapeur de quelques secondes se produira. Pour arrêter la fonction,

appuyez de nouveau sur le bouton d'activation de la vapeur ou sur bouton d'activation du jet de précision pendant l'émission de vapeur.

### Repassage à sec

Effectuez le repassage sans appuyer sur le bouton d'activation de la vapeur (15) ou le bouton d'activation du jet de précision (16). Veuillez noter que le système passera en mode veille du chauffe-eau après un délai de 10 minutes en repassage à sec.

### Jet de vapeur en position verticale

Le fer à repasser peut également être utilisé pour projeter de la vapeur sur des vêtements suspendus (B). Tenez le fer à repasser en position verticale, légèrement incliné vers l'avant. Appuyez de façon répétée sur le bouton d'activation de la vapeur (15) ou le bouton d'activation du jet de précision (16) tout en déplaçant le fer à repasser de haut en bas.

**La vapeur est très chaude :** ne repassez ou ne défroissez jamais des vêtements avec votre fer lorsque vous les portez.

### Semelle 3D

La forme arrondie unique de la semelle 3D garantit des résultats optimaux de glisse sur les parties difficiles (par ex. les boutons, les poches, etc.).

## Réglages

### iCare

Le réglage iCare  est choisi automatiquement lorsque l'appareil est mis en marche pour la première fois. À partir de la 2e mise en marche, le dernier réglage choisi est appliqué.

Le réglage iCare est recommandé pour les tissus tels que la laine, le polyester et le coton/le lin.

### éco

Ce réglage est recommandé pour les tissus les plus délicats tels que les tissus synthétiques, la soie ou les tissus métissés. Ce réglage permet de réduire la consommation d'énergie.

- Pour repasser avec moins de vapeur, appuyez sur le bouton eco (5).
- La DEL (6) reste allumée en permanence.
- Pour revenir à la fonction iCare, appuyez à nouveau sur le bouton eco (5).
- La DEL (6) s'éteint.

## Pour des résultats parfaits

Avant de commencer le repassage, respectez soigneusement les instructions figurant sur l'étiquette d'entretien du vêtement.

- Veillez à toujours repasser les vêtements de couleur noire ou sombre à l'envers afin d'éviter

que le fer à repasser ne crée un effet luisant sur le tissu.

- Lorsque vous repassez une chemise, commencez par les parties les plus difficiles, comme le col, les boutons de manchette et les manches. Puis, repassez les parties les plus grandes, comme l'avant et l'arrière, de sorte à éviter de froisser les parties les plus grandes lorsque vous repassez les autres parties.
- Lorsque vous repassez un col, commencez par le dessous et déplacez le fer à repasser de l'extérieur (la pointe) vers l'intérieur. Retournez le col et recommencez. Repliez le col et appuyez sur le rebord pour obtenir une finition impeccable.
- Lorsque vous repassez des vêtements comportant des imprimés, des applications ou même des parties faites d'un tissu délicat (broderie), mettez-les à l'envers et, si nécessaire, placez un chiffon en coton entre le fer à repasser et le tissu. Ainsi, vous éviterez d'abîmer le vêtement et pourrez préserver le volume de ces parties du tissu qui ne doivent pas être repassées.
- Lorsque vous repassez des vêtements en laine, nous vous recommandons d'appuyer successivement sur le bouton d'activation du jet de précision sans poser le fer à repasser sur le vêtement. Ainsi, vous éviterez de créer un effet brillant sur le tissu.
- Afin d'éviter la formation de nouveaux plis lors du repassage à la vapeur, assurez-vous que le vêtement ne présente aucune trace d'humidité résiduelle avant de repasser d'autres parties de ce vêtement.

## (C) Jet de précision

- Enfoncez complètement le bouton d'activation du jet de précision (16).
- De la vapeur s'échappe uniquement de la pointe de la semelle.
- Relâchez le bouton pour arrêter cette fonction.
- Si vous ne l'enfoncez pas complètement, un peu de vapeur peut également s'échapper des trous à vapeur situés à l'arrière de la semelle.

## (D) Mode Veille du chauffe-eau

En mode Veille, la température du chauffe-eau diminue afin de réduire la consommation d'énergie. Veuillez noter que la température du fer à repasser reste la même.

- Le mode Veille est activé s'il n'y a aucune émission de vapeur pendant 10 minutes.
- Pour redémarrer le repassage à la vapeur, appuyez sur le bouton d'activation de la vapeur (15) ou le bouton de réinitialisation (4).



## Après le repassage / rangement

- Appuyez sur le bouton marche/arrêt (1) pour éteindre l'appareil.
- Débranchez l'appareil et laissez-le refroidir avant de le ranger.
- Videz le réservoir d'eau.
- Verrouillez le fer à repasser.

## (E) Système de verrouillage

L'appareil est équipé d'un système de verrouillage facilitant le transport et le rangement. Il est possible de soulever et de transporter l'appareil par la poignée du fer à repasser lorsque ce dernier est verrouillé.

**Remarque :** avant de transporter le fer à repasser, assurez-vous qu'il est correctement verrouillé et que le réservoir d'eau est vide.

- Posez la semelle dans le renforcement sur le support du fer à repasser.
- Pour verrouiller le fer à repasser, poussez la glissière (13) (verrouillage facile) en direction du fer à repasser jusqu'à ce que vous entendiez un déclic.
- Pour déverrouiller le fer à repasser, enfoncez le bouton sur la glissière (verrouillage facile). Le fer à repasser est alors déverrouillé.

## (F) Détartrage

**N'ouvrez ni ne touchez jamais le bouchon (11) lorsque l'appareil est chaud et/ou branché.**

Afin de maintenir des performances optimales, le système doit être détartré après chaque tranche de 15 litres d'eau consommée (environ 8 remplissages complets).

N'utilisez aucun produit chimique, additif ou détartrant pour rincer le chauffe-eau.

La DEL (3) clignote pour indiquer qu'un détartrage est nécessaire.

- Éteignez (1) et débranchez l'appareil. Déverrouillez le fer à repasser et retirez-le du repose-fer. Patientez jusqu'à ce que l'appareil soit complètement refroidi (au minimum 2,5 heures).
- Videz le réservoir d'eau.

- Posez l'appareil sur le bord de l'évier et ouvrez le cache transparent (10).
- Tournez le bouchon (11) dans le sens inverse des aiguilles d'une montre afin de l'ouvrir.
- Laissez l'eau s'écouler dans l'évier.
- Tournez légèrement l'appareil dans une position inclinée afin de vider complètement le chauffe-eau.
- Lorsque l'eau a cessé de s'écouler de l'appareil, vissez le bouchon afin de refermer le chauffe-eau, puis refermez le cache transparent.
- Une fois la procédure de détartrage terminée, branchez l'appareil et mettez-le en marche.
- Appuyez sur le bouton de réinitialisation (4) pendant 5 secondes jusqu'à ce que la DEL (3) s'éteigne.

Si l'appareil est éteint sans détartrage, la LED (3) clignotera à nouveau la prochaine fois que l'appareil est allumé.

Pour préserver votre appareil Braun et en assurer les meilleures performances, nous vous recommandons de suivre la procédure suivante au moins 2 fois par an.

- Suivez les étapes sous F. a. -f.
- Remplissez la cuve avec 500 ml d'eau du robinet.
- Secouez la cuve pour la rincer.
- Videz puis fermez la cuve.

**Remarque :** en raison des différences dans la composition de l'eau en cas d'utilisation d'un détartrant permanent intégré, il est recommandé de détartrer le système tous les 4 remplissages complets ou au moins une fois par mois. Veuillez noter que, dans ce cas, l'icône de détartrage ne clignotera pas automatiquement.

## (G) Entretien et nettoyage

- Avant le nettoyage, assurez-vous toujours que l'appareil est éteint, débranché et entièrement refroidi.
- Il est recommandé d'utiliser un chiffon humide pour nettoyer la semelle.
- Pour nettoyer le matériau mou sur la poignée et la surface brillante, utilisez uniquement un chiffon humide.
- N'utilisez jamais de produits chimiques, de vinaigre ou de tampons à récurer (par exemple des éponges avec des grattoirs en nylon, etc.).

## Guide de dépannage

PROBLÈME	CAUSE	SOLUTION
L'appareil ne s'allume pas.	L'appareil n'est pas branché à une prise de courant.	Assurez-vous que l'appareil est raccordé correctement et appuyez sur le bouton marche/arrêt.



De la vapeur s'échappe sous l'unité de base.	Le système de sécurité de pression « max » s'est ouvert.	Éteignez immédiatement l'appareil et contactez un service après-vente agréé Braun.
Quelques gouttes d'eau s'échappent des trous situés sous la semelle.	De l'eau s'est condensée à l'intérieur des tubes car la vapeur est utilisée pour la première fois ou n'a pas été utilisée pendant un certain temps.	Appuyez plusieurs fois sur le bouton d'activation de la vapeur, loin de la planche à repasser. Cela éliminera l'eau froide du circuit de vapeur.
Un liquide de couleur marron s'échappe de la semelle.	Des adoucissants d'eau de nature chimique ou des additifs ont été versés dans le réservoir du chauffe-eau.	Ne versez jamais de produits dans le réservoir d'eau. Nettoyez la semelle à l'aide d'un chiffon humide et rincez le chauffe-eau.
Vous constatez un dégagement de fumée ou une odeur lors de la première mise en marche de l'appareil.	Certaines pièces ont été traitées à l'aide d'un enduit protecteur ou d'un lubrifiant qui s'évapore la première fois que le fer à repasser chauffe.	Cela est normal et cessera lorsque vous aurez utilisé le fer à repasser quelques fois. Si la fumée/l'odeur est toujours présente après avoir éteint l'appareil, contactez un service après-vente agréé Braun.
L'appareil émet un bruit intermittent associé à des vibrations.	De l'eau est en train d'être pompée dans le chauffe-eau.	Cela est normal. Vous n'avez rien à faire.
	Le réservoir d'eau est vide.	Remplissez le réservoir d'eau et pressez le bouton de réinitialisation.
Le bouchon est difficile à dévisser.	Du tartre s'est formé et rend difficile l'ouverture de le bouchon.	Tournez le capuchon énergiquement. Pour éviter ce problème, rincez fréquemment le système.
Toutes les DEL clignotent.	Erreur du système.	Débranchez le système, rebranchez-le et appuyez sur le bouton marche/arrêt. Si ce problème persiste, éteignez immédiatement l'appareil et contactez un service après-vente agréé Braun.
De la vapeur s'échappe de le bouchon.	Le bouchon n'est pas serré correctement.	Éteignez l'appareil et serrez correctement le bouchon, sans exagérer. <b>Remarque :</b> le bouchon peut être chaude.
	Le joint de le bouchon est endommagé.	Éteignez immédiatement l'appareil et contactez un service après-vente agréé Braun.
Le fer à repasser est prêt mais aucune vapeur n'est émise.	L'alarme indiquant que le réservoir d'eau est vide à été réinitialisée sans que le réservoir soit rempli.	Remplissez le réservoir d'eau et appuyez plusieurs fois sur le bouton d'activation de la vapeur durant 1 minute jusqu'à ce que la pompe charge de l'eau dans le système.
		Éteignez l'appareil et attendez jusqu'à ce qu'il soit refroidi.
La LED  est toujours allumée bien que l'eau ait été remplie à nouveau.	Le bouton de réinitialisation n'a pas été enfoncé ou ne l'a pas été correctement.	Assurez-vous que le bouton soit correctement enfoncé.

Des modifications sont susceptibles d'être apportées sans préavis.

# Español

Nuestros productos están desarrollados para alcanzar los más altos estándares de calidad, funcionalidad y diseño.

Esperamos que disfrute de su nuevo pequeño electrodoméstico Braun.

## Antes de empezar

**Lea atenta y enteramente el folleto de instrucciones antes de usar el producto.**

### Descripción

#### Unidad base

- 1 Botón de encendido/apagado
- 2 LED de encendido/apagado
- 3 Sistema LED de limpieza de cal
- 4 Botón de reinicio
- 5 Botón eco
- 6 LED eco
- 7 LED de depósito de agua vacío
- 8 Superficie de apoyo de la plancha
- 9 Depósito de agua extraíble
- 10 Cubierta transparente
- 11 Cierre
- 12 Cable de alimentación
- 13 Sistema de bloqueo

#### Plancha

- 14 Cable doble
- 15 Botón de vapor
- 16 Botón de golpe con precisión (solo en algunos modelos)
- 17 LED de control de temperatura
- 18 Parte trasera de apoyo

### Uso previsto

El aparato solo debe utilizarse para planchar las prendas adecuadas según la etiqueta de cuidados. Además, el aparato también se puede utilizar para refrescar prendas. Nunca planche ni humedezca prendas mientras las lleva puestas.

### Antes del primer uso

Extraiga la unidad de la caja. Retire todas las piezas del embalaje. Retire cualquier etiqueta que encuentre en la unidad (no retire la placa de características).

Le recomendamos que planche sobre un trapo viejo cuando el vapor esté listo por primera vez para evitar manchar la ropa con residuos del proceso de fabricación.

### (A) Llenado del depósito de agua

- Asegúrese de que el aparato se encuentra apagado y el sistema desenchufado.

- Extraiga el depósito de agua (9).
- Llene el depósito de agua con agua del grifo, con cuidado de no superar el nivel máximo. Si el agua es extremadamente dura, le recomendamos que emplee una mezcla consistente en un 50 % de agua del grifo y un 50 % de agua destilada.
- No utilice nunca únicamente agua destilada. No agregue aditivos (p. ej. almidón). No emplee el agua de condensación de la secadora.
- Inserte el depósito de agua.
- Coloque el aparato en una superficie nivelada y estable.

**Nota:** Si utiliza dispositivos de filtrado o un descalcificador interno permanente, asegúrese por completo de que el agua obtenida es de pH neutro.

### LED de depósito de agua vacío

- Cuando el depósito de agua esté vacío, el LED (7) se enciende y el LED de control de temperatura (17) parpadea.
- Si desea continuar con el planchado al vapor, llene el depósito de agua (A).
- Pulse el botón de reinicio (4).

### (B) Puesta en funcionamiento

Antes de empezar a planchar, lea detenidamente las instrucciones de la etiquetas de cuidados de la prenda. Los tejidos marcados con el símbolo  no deben plancharse.

- Coloque la plancha sobre la superficie de apoyo de la plancha (8) o sobre su parte trasera de apoyo (18), desenrolle el cable por completo, enchufe el aparato y pulse el botón de encendido/apagado (1).
- La plancha empieza a calentarse y el LED de control de temperatura (17) de la misma y el LED de encendido/apagado (2) parpadean. Una vez alcanzada la temperatura, ambos LED se mantienen permanentemente encendidos.

### Planchado a vapor

Pulse el botón de vapor (15) o el botón de golpe con precisión (16).

### Doble disparo de vapor

Pulse el botón de vapor (15) o el botón de golpe con precisión (16) dos veces en sucesión rápida en el plazo de 1 segundo. De esta manera, se emitirá vapor de forma continuada durante unos segundos. Pulse el botón de vapor o el botón de golpe con precisión de nuevo durante la emisión de vapor para detener la función.

### Planchado en seco

Planche sin pulsar el botón de vapor (15) ni el botón de golpe con precisión (16). Tenga en cuenta que tras 10 minutos de planchado en seco, el sistema pasará al modo de suspensión de caldera.

## Vapor vertical

La plancha también puede utilizarse para planchar a vapor ropa colgada (B). Sujete la plancha en posición vertical y ligeramente inclinada hacia delante. Pulse el botón de vapor (15) o el botón de golpe con precisión (16) repetidamente mientras mueve la plancha de arriba a abajo.

**El vapor está muy caliente:** nunca planche ni humedezca prendas mientras las lleva puestas.

## Suela 3D de la plancha

La exclusiva forma redonda de la suela de la plancha 3D garantiza los mejores resultados de deslizamiento en zonas difíciles (p. ej. botones, bolsillos, etc.).

## Ajustes

### iCare

El ajuste iCare  se selecciona por defecto al encender el aparato por primera vez. A partir del segundo encendido, se seleccionará el último ajuste elegido.

El ajuste iCare se recomienda para tejidos como la lana, el poliéster y el algodón/lino.

### eco

Recomendado para las prendas más delicadas, como tejidos sintéticos, seda y tejidos mixtos. Este ajuste permite consumir menos energía.

- Para planchar con menos vapor, pulse el botón eco (5).
- El LED (6) permanece encendido.
- Para volver a emplear la función iCare, pulse de nuevo el botón eco (5).
- El LED (6) se apaga.

## Para obtener los mejores resultados

Antes de empezar a planchar, lea detenidamente las instrucciones de la etiquetas de cuidados de la prenda.

- Planche siempre del revés las prendas negras y oscuras para evitar crear brillos en el tejido con la plancha.
- Cuando planche una camisa, empiece siempre por los lugares más complicados, como el cuello, los puños y las mangas. Luego planche las partes más amplias, como la parte delantera y la trasera para evitar arrugarlas mientras plancha las otras partes.
- Cuando planche un cuello, empiece por el reverso y planche desde fuera (el lado puntiagudo) hacia dentro. Dele la vuelta y repita el proceso. Doble el cuello y presione el borde para conseguir un mejor acabado.

- Cuando planche prendas estampadas, con aplicaciones o tejidos aún más delicados (como bordados), póngalos del revés y, si fuera necesario, coloque un paño de algodón entre la plancha y la prenda. De esta forma evita dañar el tejido y aplastar los diseños en relieve que no deben plancharse.
- Cuando planche prendas de lana, le recomendamos que presione consecutivamente el botón de golpe con precisión sin que la plancha toque la prenda. Esto evita que aparezcan brillos en el tejido.
- A fin de prevenir la aparición de arrugas nuevas al planchar con vapor, asegúrese de que la prenda no presente humedad residual antes de planchar otras parte de la misma.

## (C) Golpe con precisión

- Presione por completo el botón de golpe con precisión (16).
- Sale vapor solamente de la punta de la suela de la plancha.
- Para detener esta función, suelte el botón.
- Si no presiona el botón por completo, es posible que también salga algo de vapor por los orificios de vapor traseros de la suela de la plancha.

## (D) Modo de suspensión de la caldera

En el modo de suspensión, la temperatura de la caldera baja para reducir el consumo eléctrico. Tenga en cuenta que la temperatura de la plancha no cambia.

- Se activa si no se ha producido emisiones de vapor durante 10 minutos.
- Para reiniciar el planchado a vapor, pulse el botón de vapor (15) o el botón de reinicio (4).

## Después del planchado / almacenamiento

- Pulse el botón de encendido/apagado (1) para apagar el aparato.
- Desenchufe el aparato y deje que se enfríe antes de guardarlo.
- Vacíe el depósito de agua.
- Bloquee la plancha.

## (E) Sistema de bloqueo

El aparato está equipado con un sistema de bloqueo que permite transportarlo cómodamente y guardarlo de forma sencilla. Es posible levantar y transportar el aparato con el asa de la plancha bloqueada.

**Nota:** Antes del transporte asegúrese de que la plancha esté correctamente bloqueada y de que el depósito de agua esté vacío.

- Introduzca la suela de la plancha en la cavidad de la superficie de apoyo.
- Para desbloquear la plancha, deslice el botón en la dirección contraria (bloqueo sencillo).
- La plancha se desbloqueará.

## (F) Descalcificación

**Nunca abra ni toque el cierre (11) si el aparato está caliente y/o enchufado.**

Para mantener un funcionamiento óptimo, el sistema debe descalcificarse cada 15 litros de consumo de agua (aproximadamente cada 8 llenados completos).

No utilice productos químicos, aditivos ni descalcificadores de ningún tipo para enjuagar la caldera.

El LED (3) parpadea para indicar que ha llegado el momento de descalcificar.

- Apague (1) y desenchufe el aparato. Desbloquee la plancha y extráigala de la superficie de apoyo. Espere hasta que se haya enfriado por completo (mínimo 2,5 horas).
- Vacíe el depósito de agua.
- Coloque el aparato en el borde del fregadero y abra la cubierta transparente (10).
- Gire el cierre (11) hacia la izquierda para abrirlo.
- Deje que el agua se vacíe en el fregadero.
- Incline el aparato ligeramente para vaciar la caldera por completo.
- Cuando ya no salga más agua del aparato, enrosque el cierre para cerrar la caldera y cierre la cubierta transparente.

- Después de completar el procedimiento de descalcificación, conecte y encienda el aparato.
- Pulsar el botón de reinicio (4) durante 5 segundos hasta que el LED (3) se apague.

Si el aparato está apagado sin descalcificar, el LED (3) comenzará a parpadear de nuevo cuando se vuelva a encender la plancha.

Para lograr el mejor rendimiento y prolongar la vida útil de su aparato Braun, le recomendamos que lleve a cabo el siguiente procedimiento como mínimo dos veces al año.

- Siga los pasos descritos en F. a.-f.
- Llene la caldera con 500 ml de agua del grifo.
- Agite la caldera para enjuagarla.
- Vacíe la caldera y ciérrela.

**Nota:** Ya que la composición de agua es diferente al utilizar un descalcificador interno permanente, se recomienda descalcificar el sistema tras 4 llenados completos o al menos una vez al mes. Tenga en cuenta que en este caso el icono de descalcificación no comenzará a parpadear automáticamente.

## (G) Cuidado y limpieza

- Antes de limpiar el aparato, asegúrese siempre de que está apagado, desenchufado y de que se ha enfriado completamente.
- Para limpiar la suela se recomienda utilizar un paño húmedo.
- Para limpiar el material blando del asa y la superficie brillante utilice solamente un trapo húmedo.
- No utilice nunca productos químicos, vinagre o estropajos (p. ej. estropajos con fibras de nailon ásperas, etc.).

## Guía de resolución de problemas

PROBLEMA	CAUSA	SOLUCIÓN
El dispositivo no se enciende.	El dispositivo no está conectado a la toma de corriente.	Asegúrese de que el dispositivo se encuentra correctamente conectado y pulse el botón de encendido/apagado.
Sale vapor por debajo de la unidad base.	Se ha abierto el sistema de seguridad de presión «máx.».	Apague el aparato de inmediato y póngase en contacto con el servicio autorizado de atención al cliente de Braun.
Hay algunas gotas de agua de los orificios de la parte inferior de la suela de la plancha.	El agua se ha condensado dentro de los tubos porque es la primera vez que se usa vapor, o bien porque este no se ha usado durante mucho tiempo.	Pulse el botón de vapor varias veces con el dispositivo apartado de la tabla de planchar. De este modo se retira el agua fría del circuito de vapor.

Sale un líquido de color marrón por la suela de la plancha.	Se han echado ablandadores o aditivos químicos de agua en el depósito de agua de la caldera.	No vierta nunca ningún producto en el depósito de agua. Limpie la suela de la plancha con un trapo húmedo y enjuague la caldera.
Percibe humo o cierto olor la primera vez que enciende el dispositivo.	Algunas piezas se han tratado con sellador/lubricante, que se evapora la primera vez que la plancha se calienta.	Esto es algo normal y cesará tras utilizar la plancha unas cuantas veces. Si el olor no cesa tras apagar la plancha, póngase en contacto con un servicio autorizado de atención al cliente de Braun.
El dispositivo emite un sonido intermitente y vibra.	Se está bombeando agua al interior de la caldera.	Esto es normal y no es necesario hacer nada.
	El depósito de agua está vacío.	Vuelva a llenar el depósito de agua y pulse el botón de reinicio.
Es difícil quitar el cierre.	Los depósitos de cal dificultan la apertura de el cierre.	Gire el tapón con fuerza. Para evitar este problema, enjuague el sistema con frecuencia.
Todos los LED parpadean.	Error del sistema.	Desenchufe el sistema, enchúfelo de nuevo y pulse el botón de encendido/apagado. Si persiste el problema, apague el dispositivo de inmediato y póngase en contacto con un servicio de atención al cliente autorizado de Braun.
Sale vapor de el cierre.	El cierre no está apretada correctamente.	Apague el aparato y apriete el cierre correctamente, pero no la apriete en exceso. <b>Nota:</b> el cierre puede estar caliente.
	La junta de el cierre está dañada.	Apague el dispositivo de inmediato y póngase en contacto con un servicio autorizado de atención al cliente de Braun.
El sistema de planchado está listo, pero no sale vapor de la plancha.	La alarma de depósito de agua vacío se ha reiniciado sin rellenar el agua.	Llene el depósito de agua y pulse el botón de vapor varias veces durante un minuto hasta que la bomba cargue agua dentro del sistema.
		Apague el aparato y espere hasta que se haya enfriado.
El LED  continúa enchufado aunque se ha llenado de agua.	El botón de reinicio no se ha pulsado o no se ha pulsado correctamente.	Asegúrese de que el botón de reinicio se ha pulsado correctamente.

Sujeto a modificaciones sin previo aviso.

# Português

Os nossos produtos são concebidos de forma a cumprir os padrões mais elevados de qualidade, funcionalidade e design. Esperamos que tire o máximo partido do seu novo aparelho Braun.

## Antes de utilizar

**Antes de utilizar o aparelho, leia atenta e integralmente as instruções.**

### Descrição

#### Unidade da base

- 1 Botão On/Off
- 2 LED On/Off
- 3 LED de limpeza do sistema Calc
- 4 Botão Reiniciar
- 5 Botão Eco
- 6 LED Eco
- 7 LED de depósito de água vazio
- 8 Suporte do ferro de engomar
- 9 Depósito de água removível
- 10 Cobertura transparente
- 11 Dispositivo de fecho
- 12 Cabo de alimentação
- 13 Sistema de bloqueio

#### Ferro de engomar

- 14 Cabo duplo
- 15 Botão de vapor
- 16 Botão de jato de precisão (apenas em certos modelos)
- 17 LED de controlo da temperatura
- 18 Suporte de descanso

### Utilização prevista

O aparelho só deve ser utilizado para engomar roupas que sejam adequadas para engomagem de acordo com a respetiva etiqueta. Além disso, o aparelho pode ser utilizado para refrescar. Nunca engome nem humedeça peças de roupa enquanto estiver a usá-las.

### Antes da primeira utilização

Retire a unidade para fora da caixa. Retire todas as peças da embalagem. Remova as etiquetas que possam existir na unidade (não remova a placa identificativa).

Quando o vapor estiver operacional pela primeira vez, recomendamos que engome durante alguns minutos sobre um pano, para evitar que os resíduos de fabrico sejam as suas roupas.

### (A) Encher o depósito de água

- Certifique-se de que o aparelho está desligado e o sistema está desconetado da tomada.

- Remova o depósito de água (9).
- Encha o depósito de água com água da torneira, tendo atenção para não exceder o nível «max». Se a sua água for extremamente densa, recomendamos que utilize uma mistura de 50 % de água da torneira e 50 % de água destilada.
- Nunca utilize apenas água destilada. Não adicione quaisquer aditivos (por ex. goma). Não utilize água de condensação de uma máquina de secar.
- Introduza o depósito de água.
- Coloque o aparelho numa superfície estável e nivelada.

**Nota:** Se utilizar dispositivos de filtragem ou um descalcificador doméstico permanente, certifique-se de que a água obtida tem ph neutro.

### LED de depósito de água vazio

- Quando o depósito de água está vazio, o LED (7) fica continuamente aceso e o LED de controlo da temperatura (17) fica a piscar.
- Se desejar continuar a engomar a vapor, reabasteça o depósito de água (A).
- Prima o botão reiniciar (4).

### (B) Iniciar o funcionamento

Antes de começar a engomar, siga cuidadosamente as instruções da etiqueta da roupa. Os tecidos com este símbolo  não podem ser engomados.

- Coloque o ferro no respetivo suporte (8) ou no suporte de descanso (18), desenrole completamente o cabo, ligue o aparelho à tomada e prima o botão On/Off (1).
- O ferro começará a aquecer e o LED de controlo da temperatura (17) no ferro, assim como o LED On/Off (2) irão piscar. Assim que a temperatura for atingida, ambos os LEDs ficam permanentemente acesos.

#### Engomar a vapor

Prima o botão de vapor (15) ou o botão de jato de precisão (16).

#### Disparador duplo

Prima o botão de vapor (15) ou o botão de jato de precisão (16) duas vezes numa sucessão rápida dentro de 1 segundo. Ocorrerá uma emissão contínua de vapor durante alguns segundos. Prima o botão de vapor ou o botão de jato de precisão mais uma vez durante a emissão de vapor para parar a função.

#### Engomar a seco

Engome sem premir o botão de vapor (15) ou o botão de jato de precisão (16). Tenha em atenção que, após 10 minutos de engomagem a seco, o sistema passará para o modo de repouso da caldeira.

### Vapor vertical

O ferro também pode ser utilizado para engomar a vapor peças de roupa penduradas (B). Segure o ferro na posição vertical, ligeiramente inclinado para a frente. Prima repetidamente o botão de vapor (15) ou o botão de jato de precisão (16) enquanto desloca o ferro de cima para baixo.

**O vapor está muito quente:** nunca engome nem humedeça peças de roupa enquanto estiver a usá-las.

### Base 3D

A forma arredondada única da base 3D garante os melhores resultados de deslizamento em partes difíceis (por ex. botões, bolsos, etc.)

## Definições

### iCare

A definição iCare  é automaticamente selecionada quando o aparelho é ligado pela primeira vez. A partir da 2.<sup>a</sup> vez que é ligado, será configurado para a última definição selecionada. A definição iCare é recomendada para roupas de, por exemplo, lã, poliéster e algodão/linho.

### eco

É recomendado para as roupas mais delicadas de, por exemplo, tecidos sintéticos, seda e tecidos mistos. Esta definição permite um menor consumo de energia.

- Para engomar com nível de vapor mais baixo prima o botão eco (5).
- O LED (6) fica continuamente aceso.
- Para voltar à função iCare, prima novamente o botão eco (5).
- O LED (6) apaga.

## Para os melhores resultados

Antes de começar a engomar, siga cuidadosamente as instruções da etiqueta da roupa.

- Engome sempre as roupas pretas e escuras do avesso para evitar que fiquem com lustro no tecido provocado pelo ferro.
- Ao engomar uma camisa, comece pelas partes mais difíceis como o colarinho, os punhos e as mangas. A seguir, engome as partes maiores como a frente e as costas, para evitar vincos nessas partes quando estiver a engomar as partes restantes.
- Ao engomar um colarinho, comece pelo lado inferior, e engome de fora (a extremidade pontiaguda) para dentro. Vire e repita. Dobre o colarinho e pressione na extremidade para um acabamento mais intenso.

- Ao engomar roupas com impressões, aplicações ou mesmo partes de tecido mais sensíveis (por ex. bordados), vire-as do avesso e, se necessário, coloque um pano de algodão entre o ferro e o tecido. Desta forma, evita danos e obtém o volume do design do tecido que não pode ser engomado.
- Ao engomar roupas de lã, recomendamos que pressione sequencialmente o botão de jato de precisão sem colocar o ferro sobre a peça de roupa. Isto evitará efeitos de lustro no tecido.
- Para evitar novos vincos durante a engomagem com vapor, certifique-se de que a peça de roupa não apresenta humidade residual antes de passar outras partes da mesma.

## (C) Jato de precisão

- Prima o botão de jato de precisão (16) completamente para baixo.
- O vapor sairá apenas da área da ponta da base.
- Para parar esta função, solte o botão.
- Se não o premir completamente para baixo, poderá também sair um pouco de vapor dos orifícios de vapor traseiros na base.

## (D) Modo de repouso da caldeira

No modo de repouso, a temperatura da caldeira diminui para reduzir o consumo de energia. Tenha em atenção que a temperatura do ferro permanece inalterada.

- É ativado caso não ocorra nenhuma emissão de vapor durante 10 minutos.
- Para reiniciar a engomagem a vapor, prima o botão de vapor (15) ou o botão reiniciar (4).

## Após a engomagem / armazenamento

- Prima o botão On/Off (1) para desligar o aparelho.
- Desligue da tomada e deixe o aparelho arrefecer antes de o guardar.
- Esvazie o depósito de água.
- Bloqueie o ferro.

## (E) Sistema de bloqueio

O aparelho está equipado com um sistema de bloqueio para um transporte conveniente e um armazenamento fácil. É possível levantar e transportar o aparelho pela pega do ferro bloqueado.

**Nota:** Antes de transportar, certifique-se de que o ferro está bloqueado corretamente e que o depósito de água está vazio.



- Coloque a base no entalhe na esteira do ferro.
- Para bloquear o ferro, empurre o botão deslizante (13) (bloqueio fácil) em direção ao ferro até ouvir um «clique».
- Para desbloquear o ferro, empurre o botão deslizante (bloqueio fácil) para baixo. O ferro será libertado.

## (F) Descalcificação

**Nunca abra nem toque no dispositivo de fecho (11) enquanto o aparelho está quente e/ou ligado à tomada.**

Para manter um excelente desempenho, o sistema deve ser descalcificado após cada 15 litros de consumo de água (cerca de 8 reabastecimentos completos).

Não utilize quaisquer químicos, aditivos ou descalcificadores para lavar a caldeira.

O LED (3) pisca para indicar que está na altura da descalcificação.

- Desligue (1) o aparelho e retire a ficha da tomada. Desbloqueie o ferro e retire-o do respetivo suporte. Aguarde até o aparelho arrefecer (no mínimo 2,5 horas).
- Esvazie o depósito de água.
- Coloque o aparelho na borda da pia e abra a cobertura transparente (10).
- Rode o dispositivo de fecho (11) para a esquerda para abrir.
- Verta a água para a pia.
- Incline ligeiramente o aparelho para esvaziar completamente a caldeira.
- Quando deixar de sair água do aparelho, enrosque o dispositivo de fecho para fechar a caldeira e feche a cobertura transparente.
- Depois de terminar o procedimento de descalcificação, conete à tomada e ligue.

- Prima o botão Reiniciar (4) durante 5 segundos até o LED (3) apagar.

Se o aparelho for desligado sem descalcificação, o LED (3) começará a piscar novamente da próxima vez que for ligado.

Para obter o melhor desempenho e prolongar a vida útil do seu aparelho Braun, recomendamos que realize o seguinte procedimento pelo menos 2 vezes por ano.

- Siga os passos descritos em F. a.-f.
- Encha a caldeira com 500 ml de água da torneira.
- Agite a caldeira para enxaguar.
- Esvazie a caldeira e feche-a.

**Nota:** Devido à diferente composição da água, ao utilizar um descalcificador doméstico permanente instalado, recomenda-se descalcificar o sistema após 4 reabastecimentos completos ou, no mínimo, uma vez por mês. Tenha em atenção que neste caso, o símbolo para descalcificação não começará a piscar automaticamente.

## (G) Cuidados e limpeza

- Antes da limpeza, certifique-se sempre de que o aparelho está desligado, desconetado da tomada e que arrefeceu completamente.
- Para limpar a base, recomenda-se que utilize um pano húmido.
- Para limpar o material macio na pega e a superfície brilhante, utilize apenas um pano húmido.
- Nunca use químicos, vinagre ou esfregões (por ex. esponjas com tecidos grossos de nylon, etc).

## Guia de resolução de problemas

PROBLEMA	CAUSA	SOLUÇÃO
O aparelho não liga. O aparelho não está ligado a uma tomada elétrica.	Certifique-se de que o aparelho está ligado corretamente e prima o botão On/Off.	Asegúrese de que el dispositivo se encuentra correctamente conectado y pulse el botón de encendido/apagado.
O vapor sai por baixo da unidade da base.	O sistema de segurança de pressão «max» foi aberto.	Desligue o aparelho imediatamente e contacte um Centro de Assistência ao Cliente Braun autorizado.
Saem algumas gotas de água dos orifícios no fundo da base.	A água condensou no interior dos tubos porque o vapor está a ser utilizado pela primeira vez ou não foi utilizado durante algum tempo.	Prima o botão de vapor várias vezes afastado da tábua de engomar. Isto irá eliminar a água fria do circuito de vapor.



Existem fugas de líquido acastanhado da base.	Foram vertidos amaciadores químicos de água ou aditivos na caldeira do depósito de água.	Nunca verta produtos no depósito de água. Limpe a base com um pano húmido e lave a caldeira.
Na primeira vez que o aparelho é ligado, aparece um fumo/odor.	Algumas peças foram tratadas com isolante/lubrificante que evapora na primeira vez que o ferro aquece.	Isto é normal e deixará de ocorrer quando tiver utilizado o ferro algumas vezes. Se o fumo/odor persistir depois de desligar o aparelho, contacte um Centro de Assistência ao Cliente Braun autorizado.
O aparelho emite um ruído intermitente associado a vibrações.	Está a ser bombeada água para a caldeira.	Isto é normal e não é necessária nenhuma ação.
	O depósito de água está vazio.	Reabasteça o depósito de água e prima o botão reiniciar.
A dispositivo de fecho é difícil de desapertar.	O calcário tornou difícil a abertura do dispositivo de fecho.	Rode a tampa com força. Para evitar o problema, lave o sistema com frequência.
Todos os LEDs estão a piscar.	Erro do sistema.	Desconete o sistema, ligue-o novamente e prima o botão On/Off. Se este problema persistir, desligue o aparelho imediatamente e contacte um Centro de Assistência ao Cliente Braun autorizado.
O vapor sai do dispositivo de fecho.	A dispositivo de fecho não está apertada corretamente.	Desligue o aparelho e aperte a dispositivo de fecho corretamente, mas não excessivamente. <b>Nota:</b> a dispositivo de fecho pode estar quente.
	A vedação do dispositivo de fecho está danificada.	Desligue o aparelho imediatamente e contacte um Centro de Assistência ao Cliente Braun autorizado.
O sistema de engomar está operacional, mas não ocorre emissão de vapor a partir do ferro.	O fim do alarme de água foi repostado sem reabastecimento de água.	Reabasteça o depósito de água e prima o botão de vapor várias vezes durante 1 minuto até a bomba carregar água para dentro do sistema.
		Desligue o aparelho e aguarde até ter arrefecido.
O LED  continua aceso, apesar de se ter reabastecido o aparelho com água.	O botão de reset não foi premido ou foi premido incorretamente.	Certifique-se de que o botão de reset é premido corretamente.

Sujeito a alterações sem aviso prévio.

# Italiano

I nostri prodotti sono studiati per rispondere ad elevati standard di qualità, funzionalità e di design. Ci auguriamo che il nuovo apparecchio Braun soddisfi pienamente le sue esigenze.

## Prima dell'utilizzo

**Prima di usare il prodotto, leggere attentamente e interamente le istruzioni.**

### Descrizione

#### Base

- 1 Tasto on/off
- 2 LED on/off
- 3 LED sistema di eliminazione calcare
- 4 Tasto di ripristino
- 5 Tasto Eco
- 6 LED Eco
- 7 LED di segnalazione serbatoio vuoto
- 8 Superficie di appoggio per il ferro
- 9 Serbatoio dell'acqua rimovibile
- 10 Tappo trasparente
- 11 Tappo chiusura
- 12 Cavo di alimentazione
- 13 Sistema di bloccaggio

#### Ferro da stiro

- 14 Cavo di stoffa
- 15 Tasto per il vapore
- 16 Tasto per il getto di precisione (solo alcuni modelli)
- 17 LED di controllo temperatura
- 18 Tallone d'appoggio

### Uso previsto

L'apparecchio deve essere utilizzato soltanto per stirare tessuti adatti alla stiratura secondo l'etichetta. Inoltre, l'apparecchio può essere impiegato per rinfrescare i tessuti. Non stirare né inumidire mai i tessuti mentre li si indossano.

### Prima del primo utilizzo

Prelevare l'unità dalla confezione. Rimuovere tutte le parti dell'imballaggio. Rimuovere eventuali etichette presenti sull'unità (non rimuovere la targhetta dati).

Quando il vapore è pronto per la prima volta, raccomandiamo di passare il ferro per alcuni minuti su uno straccio per evitare che residui di produzione sporchino il tessuto.

### (A) Riempimento del serbatoio dell'acqua

- Assicurarsi che l'apparecchio sia spento e che il cavo di alimentazione sia scollegato.

- Rimuovere il serbatoio dell'acqua (9).
- Riempire il serbatoio dell'acqua con acqua di rubinetto senza superare il livello «max». Se si dispone di acqua molto dura raccomandiamo di utilizzare un 50 % di acqua di rubinetto e un 50 % di acqua distillata.
- Non utilizzare esclusivamente acqua distillata. Non aggiungere additivi (ad esempio appretto). Non utilizzare acqua di condensa di un'asciugatrice.
- Inserire il serbatoio dell'acqua.
- Posizionare l'apparecchio su una superficie stabile e piana.

**Attenzione:** se si utilizzano dispositivi di filtraggio o un decalcificante permanente domestico, assicurarsi assolutamente che l'acqua ottenuta abbia un ph neutro.

#### LED di segnalazione serbatoio vuoto

- Quando il serbatoio dell'acqua è vuoto, la luce LED (7) si accende in maniera permanente e la spia di controllo temperatura (17) lampeggia.
- Se si desidera procedere con la stiratura a vapore, riempire il serbatoio dell'acqua (A).
- Premere il tasto di ripristino (4).

### (B) Messa in funzione

Prima di iniziare a stirare, seguire attentamente le istruzioni riportate sull'etichetta dell'indumento. I tessuti con questo simbolo  non possono essere stirati.

- Posizionare il ferro da stiro sulla superficie di appoggio per il ferro (8) o sul tallone di appoggio (18), svolgere completamente il cavo, collegare il cavo di alimentazione dell'apparecchio e premere il tasto on/off (1).
- Il ferro inizierà a riscaldarsi e il LED di controllo della temperatura (17) sul ferro e il LED On/Off (2) lampeggeranno. Una volta raggiunta la temperatura, entrambi i LED restano accesi in maniera permanente.

#### Stiratura a vapore

Premere il tasto per il vapore (15) o il tasto per il getto di precisione (16).

#### Doppio azionamento

Premere due volte il tasto per il vapore (15) o il tasto per il getto di precisione (16) in successione rapida nel giro di un secondo. Verrà emesso del vapore continuo per qualche secondo. Premere di nuovo il tasto per il vapore o il tasto per il getto di precisione durante l'emissione del vapore per arrestare la funzione.

#### Stiratura a secco

Stirare senza premere il tasto per il vapore (15), né il tasto per il getto di precisione (16). Si noti che, dopo 10 minuti di stiratura a secco, il sistema passa alla modalità «pausa caldaia».

## Vapore in verticale

Il ferro da stiro può essere usato anche per emettere vapore su capi appesi (B). Tenere il ferro da stiro in posizione verticale, leggermente inclinato in avanti. Premere ripetutamente il tasto per il vapore (15) o il tasto per il getto di precisione (16) muovendo il ferro da stiro dall'alto al basso.

**Il vapore è molto caldo:** non stirare, né inumidire mai gli indumenti mentre li si indossano.

## Piastra 3D

L'esclusiva forma arrotondata della piastra 3D assicura uno scivolamento perfetto perfino nei punti più difficili come le tasche, vicino ai bottoni ecc.

## Impostazioni

### iCare

L'impostazione iCare  viene selezionata automaticamente quando l'apparecchio viene acceso per la prima volta. Dalla seconda accensione, l'apparecchio viene portato all'ultima impostazione scelta.

L'impostazione iCare è consigliata per tessuti come lana, poliestere e cotone/lino.

### eco

Consigliata per i tessuti più delicati come sintetici, seta e misti. Questa impostazione permette un minor consumo energetico.

- Per stirare con un livello inferiore di vapore premere il tasto eco (5).
- Il LED (6) si accenderà in modo permanente.
- Per ritornare alla funzione iCare premere nuovamente il tasto eco (5).
- Il LED (6) si spegne.

## Per risultati ottimali

Prima di iniziare a stirare, seguire attentamente le istruzioni riportate sull'etichetta.

- Stirare sempre alla rovescia i tessuti neri o scuri per evitare l'effetto lucido sui tessuti a causa del passaggio del ferro.
- Quando si stira una camicia, iniziare con le parti più difficili come colletto, polsini e maniche. Stirare poi le parti più grandi come la parte davanti e il retro, in modo da evitare la formazione di pieghe nelle parti più grandi mentre si stirano le altre.
- Quando si stira il colletto, partire dalla parte inferiore e procedere dall'esterno (la parte appuntita) verso l'interno. Voltare e ripetere la procedura. Piegare il colletto e premere l'estremità per un risultato più preciso.
- Quando si stirano tessuti con marchi, applicazioni oppure parti di tessuto ancora più delicato (per es. ricami), rovesciarli e, se

necessario, disporre un panno di cotone tra il ferro da stiro e il tessuto. In questo modo si evitano danni.

- Quando si stirano tessuti di lana, consigliamo di premere in sequenza il tasto per il getto di precisione senza appoggiare il ferro sul tessuto. In questo modo si evita l'effetto lucido sul tessuto.
- Per evitare la formazione di nuove pieghe quando si stira a vapore, assicurarsi che il tessuto non presenti tracce residue di umidità prima di proseguire con la stiratura di altre parti.

## (C) Getto di precisione

- Premere il tasto per il getto di precisione (16) fino in fondo.
- Il vapore verrà emesso solo dalla punta della piastra.
- Per arrestare questa funzione è sufficiente rilasciare il tasto.
- Se il tasto non viene premuto fino in fondo è possibile che il vapore fuoriesca anche dai fori posizionati nella parte inferiore della piastra.

## (D) Modalità pausa della caldaia

Nella modalità pausa la temperatura della caldaia si abbassa in modo da ridurre il consumo elettrico. Attenzione: la temperatura del ferro da stiro rimane invariata.

- Si attiva se non viene emesso vapore per 10 minuti.
- Per riavviare la stiratura a vapore premere il tasto per il vapore (15) o il tasto di ripristino (4).

## Dopo la stiratura

- Premere il tasto on/off (1) per spegnere l'apparecchio.
- Scollegare il cavo di alimentazione e lasciar raffreddare l'apparecchio prima di riporlo.
- Svuotare il serbatoio dell'acqua.
- Bloccare il ferro da stiro.

## (E) Sistema di bloccaggio

L'apparecchio è dotato di un sistema di bloccaggio che consente il trasporto nella massima praticità e la conservazione in tutta semplicità. È possibile sollevare e trasportare l'apparecchio tenendolo per l'impugnatura quando questo è bloccato.

**Attenzione:** prima del trasporto, assicurarsi che il ferro da stiro sia bloccato correttamente e il serbatoio dell'acqua sia vuoto.

- Posizionare la piastra nell'incavo della superficie di appoggio per il ferro.
- Per bloccare il ferro da stiro, spingere la levetta (13) (easy lock) verso il ferro da stiro fino a quando non si sente un «click».

- Per sbloccare il ferro da stiro, premere il tasto sulla levetta (easy lock). Il ferro è ora sbloccato.

## (F) Decalcifica

### Non aprire mai, né toccare il tappo di chiusura (11) quando l'apparecchio è caldo e/o collegato alla presa di corrente.

Per garantire un funzionamento ottimale è necessario decalcificare il sistema dopo ogni consumo di 15 litri di acqua (circa 8 riempimenti totali del serbatoio).

Non utilizzare prodotti chimici, additivi o decalcificanti per pulire la caldaia.

Il LED (3) lampeggia per indicare che è necessaria la disincrostazione.

- Spegnerlo (1) l'apparecchio e scollegarlo dalla rete di alimentazione. Sbloccare il ferro e rimuoverlo dalla superficie di appoggio. Attendere finché l'apparecchio non sarà completamente freddo (minimo 2,5 ore).
- Svuotare il serbatoio dell'acqua.
- Posizionare l'apparecchio sul bordo del lavandino e aprire la copertura trasparente (10).
- Ruotare in senso antiorario il tappo di chiusura (11) per aprirla.
- Far fuoriuscire l'acqua nel lavandino.
- Mettere l'apparecchio in una posizione leggermente inclinata per svuotare completamente la caldaia.
- Quando non fuoriesce più acqua dall'apparecchio, avvitare il tappo di chiusura per chiudere la caldaia e chiudere la copertura trasparente.
- Dopo aver terminato la procedura di decalcifica, collegare il cavo di alimentazione e accendere il dispositivo.

- Premere il tasto di ripristino (4) per 5 secondi fino allo spegnimento del LED (3).

Se l'apparecchio viene spento senza essere disincrostato, il LED (3) ricomincerà a lampeggiare alla successiva accensione.

Per garantire prestazioni ottimali ed estendere la vita utile del vostro apparecchio Braun, raccomandiamo di eseguire le seguenti procedure almeno 2 volte all'anno.

- Seguire i passaggi descritti su F. a.-f.
- Riempire la caldaia con 500 ml di acqua di rubinetto.
- Agitare la caldaia per risciacquare.
- Svuotare la caldaia e chiuderla.

**Attenzione:** nell'ipotesi di utilizzo di un sistema di decalcifica permanente domestico, si consiglia di decalcificare il sistema ogni 4 riempimenti completi del serbatoio o almeno una volta al mese. Fare attenzione che, in questo caso, l'icona relativa alla decalcifica non lampeggerà automaticamente dopo i 4 lavaggi.

## (G) Cura e pulizia

- Prima di procedere con la pulitura, assicurarsi sempre che l'apparecchio sia spento, scollegato dalla rete di alimentazione e che sia completamente freddo.
- Per pulire la piastra, si suggerisce l'utilizzo di un panno umido.
- Per pulire la superficie morbida sull'impugnatura e la superficie extra lucida, utilizzare esclusivamente un panno umido.
- Non utilizzare mai prodotti chimici, aceto o spugnette abrasive (per es. spugnette abrasive o ruvide, ecc.).

## Guida alla risoluzione degli errori

PROBLEMA	CAUSA	SOLUZIONE
L'apparecchio non si accende.	L'apparecchio non è collegato alla presa di alimentazione elettrica.	Assicurarsi che l'apparecchio sia collegato correttamente e premere il tasto on/off.
Il vapore fuoriesce al di sotto della base.	Il sistema di sicurezza pressione «max» si è aperto.	Spegnerlo immediatamente l'apparecchio e contattare un servizio clienti Braun autorizzato.
Dai fori della piastra del ferro gocciola dell'acqua.	L'acqua si è condensata all'interno delle tubature poiché il vapore non viene utilizzato da un po' di tempo o lo si sta utilizzando per la prima volta.	Premere più volte il tasto per il vapore tenendo l'apparecchio lontano dall'asse da stiro. In tal modo si elimina l'acqua fredda dal circuito del vapore.

Dalla piastra del ferro fuoriesce un liquido scuro.	Nel bollitore del serbatoio dell'acqua sono stati versati prodotti chimici per l'addolcimento dell'acqua o additivi.	Non versare alcun prodotto nel serbatoio dell'acqua. Pulire la piastra del ferro con un panno umido e risciacquare il caldaia.
Alla prima accensione dell'apparecchio compare del fumo o si percepisce uno strano odore.	Alcune parti sono state trattate con materiale isolante/ lubrificante. Tale materiale evapora quando l'apparecchio si riscalda per la prima volta.	Questo fenomeno è normale e scomparirà dopo i primi utilizzi. Se lo strano odore/il fumo permane anche dopo aver spento l'apparecchio, contattare un servizio clienti Braun autorizzato.
L'apparecchio produce un rumore intermittente accompagnato da vibrazioni.	L'acqua viene pompata nel caldaia.	Tale fenomeno è normale e non richiede alcun intervento.
	Il serbatoio dell'acqua è vuoto.	Riempire il serbatoio dell'acqua e premere il tasto di ripristino.
Svitare il tappo di chiusura risulta difficile.	Il calcare ha reso difficile l'apertura della valvola di pulitura.	Applicare maggiore forza. Per evitare il problema, risciacquare il sistema con frequenza.
Tutte le spie a LED lampeggiano.	Errore di sistema.	Scollegare il sistema dalla rete di alimentazione, collegarlo nuovamente e premere il tasto on/off. Se il problema permane, spegnere immediatamente l'apparecchio e contattare un servizio clienti Braun autorizzato.
Il vapore fuoriesce dalla valvola di pulitura.	Il tappo di chiusura non è serrata correttamente.	Spegnere l'apparecchio e serrare correttamente il tappo di chiusura senza eccessiva forza. <b>Attenzione:</b> il tappo di chiusura potrebbe essere molto calda.
	La guarnizione del tappo di chiusura è danneggiata.	Spegnere immediatamente l'apparecchio e contattare un servizio clienti Braun autorizzato.
Il ferro da stiro è pronto ma non vi è alcuna emissione di vapore.	L'allarme di acqua terminata è stato arrestato senza riempire il serbatoio.	Riempire il serbatoio dell'acqua e premere più volte il tasto per il vapore per un minuto finché la pompa non avrà caricato l'acqua nel sistema.
		Spegnere l'apparecchio e attendere finché non sarà completamente freddo.
Il LED  è ancora acceso nonostante l'acqua sia stata rabboccata.	Il tasto di ripristino non è stato premuto o non è stato premuto correttamente.	Accertarsi di premere il tasto di ripristino correttamente.

Soggetto a modifiche senza preavviso.

# Nederlands

Onze producten zijn ontwikkeld om te voldoen aan de strengste normen inzake kwaliteit, functionaliteit en design. Wij hopen van harte dat u geniet van uw nieuw Braun-toestel.

## Vóór gebruik

**Lees de handleiding voordat u het apparaat in gebruik neemt in zijn geheel zorgvuldig door.**

### Beschrijving

#### Basiseenheid

- 1 Aan/Uit-knop
- 2 Aan/Uit-led
- 3 Led kalkreinigingssysteem
- 4 Resetknop
- 5 Eco-knop
- 6 Eco-led
- 7 Led watertank leeg
- 8 Houder strijkijzer
- 9 Verwijderbare watertank
- 10 Doorzichtig deksel
- 11 Slot
- 12 Stroomsnoer
- 13 Vergrendelsysteem

#### Strijkijzer

- 14 Dubbel snoer
- 15 Stoomknop
- 16 Precisiestootknop (enkel bepaalde modellen)
- 17 Led temperatuurcontrole

### Beoogd gebruik

Het toestel mag enkel worden gebruikt voor het strijken van kleren die daarvoor geschikt zijn volgens het waslabel.

Het toestel kan daarnaast ook gebruikt worden voor het verfrissen. Strijk of stoom nooit kleren terwijl u ze draagt.

### Voor het eerste gebruik

Neem de eenheid uit de doos. Verwijder alle stukken van de verpakking. Verwijder eventuele etiketten op de eenheid (zonder het typeplaatje weg te halen).

Wanneer de stoom voor het eerst klaar is, wordt het aanbevolen om enkele minuten over een vod te strijken, om te vermijden dat resten van de productie uw kleren vuil kunnen maken.

### (A) De watertank vullen

- Verzeker u ervan dat het toestel is uitgeschakeld en de stekker is uitgetrokken.
- Verwijder de watertank (9).

- Vul de watertank met leidingwater, overschrijd daarbij het «max»-peil niet. Indien het water extreem hard is, wordt het aanbevolen om een mengsel van 50 % leidingwater en 50 % gedestilleerd water te gebruiken.
- Gebruik nooit uitsluitend gedestilleerd water. Voeg geen additieven toe (bijv. stijfsel). Gebruik geen condensatiewater van een droogtrommel.
- Zet de watertank erin.
- Plaats het toestel op een stabiel, effen oppervlak.

**Opmerking:** indien u filtertoestellen of een permanent geïnstalleerde ontkalker gebruikt, dient u ervoor te zorgen dat het verkregen water een neutrale pH heeft.

#### Led watertank leeg

- Wanneer de watertank leeg is, brandt de led (7) continu en de led van temperatuurcontrole (17) knippert.
- Indien u verder wenst te stoomstrijken, vul dan de watertank (A) bij.
- Druk op de resetknop (4).

### (B) In werking zetten

Voordat u begint te strijken, volgt u aandachtig de instructies op het waslabel van het kledingstuk. Stoffen met dit symbool  zijn niet geschikt voor het strijken.

- Zet het strijkijzer op de houder (8) of op zijn hielsteun (18), rol het snoer volledig uit, steek het toestel in het stopcontact en druk op de Aan/Uit-knop (1).
- Het strijkijzer zal warm worden en de led temperatuurcontrole (17) en Aan/Uit-led gaan knipperen. Zodra de temperatuur is bereikt, blijven beide leds branden.

#### Stoomstrijken

Druk op de stoomknop (15) of de precisiestootknop (16).

#### Dubbele activering

Druk tweemaal snel na elkaar op de stoomknop (15) of de precisiestootknop (16) binnen 1 seconde. Gedurende enkele seconden zal continu stoom uitgestoten worden. Druk opnieuw op de stoomknop of de precisiestootknop terwijl stoom vrijkomt om de functie te stoppen.

#### Droog strijken

Strijk zonder te drukken op de stoomknop (15) of de precisiestootknop (16). Let erop dat na 10 minuten droog strijken het systeem naar de modus stand-by van de boiler zal gaan.

#### Verticale stoom

Het strijkijzer kan ook gebruikt worden voor het stomen van hangende kleren (B). Houd het

strijkijzer verticaal, licht naar voren gekanteld. Druk meermaals op de stoomknop (15) of de precisiestootknop (16) terwijl u het strijkijzer van boven naar onderen beweegt.

**Stoom is erg warm:** strijk of stoom nooit kleren terwijl u ze draagt.

### 3D-zoolplaat

De unieke ronde vorm van de 3D-zoolplaat zorgt voor de beste resultaten bij het glijden over lastige delen (bijv. knoppen en zakken).

## Instellingen

### iCare

De iCare instelling  wordt automatisch gekozen wanneer het toestel voor het eerst wordt aangezet. Vanaf de 2e inschakeling zal de laatst gekozen instelling worden toegepast.

De iCare instelling wordt aanbevolen voor stoffen zoals wol, polyester en katoen/linnen.

### eco

Aanbevolen voor de meest delicate kledingstukken zoals synthetische stoffen, zijde en samengesteld weefsel. Het stroomverbruik ligt bij deze instelling lager.

- Om met minder stoom te strijken, drukt u op de eco-knop (5).
- De led (6) gaat continu branden.
- Om terug te keren naar de iCare-functie, drukt u opnieuw op de eco-knop (5).
- De led (6) gaat uit.

## Voor de beste resultaten

Voordat u begint te strijken, volgt u aandachtig de instructies op het waslabel van het kledingstuk.

- Strijk zwarte en donkere kleren altijd binnenstebuiten, zodat het strijkijzer geen schijn achterlaat op de stof.
- Wanneer u een hemd strijkt, begint u bij de moeilijkere delen zoals de kraag, manchetknopen en mouwen. Strijk dan de grotere delen zoals de voor- en achterzijde, zodat daar geen vouwen ontstaan wanneer u de andere delen strijkt.
- Wanneer u een kraag strijkt, begint u aan de onderzijde en werkt u van buiten (puntig uiteinde) naar binnen. Draai om en herhaal. Vouw de kraag omlaag en druk op de rand voor een verzorgde afwerking.
- Wanneer u kleren met prints, applicaties of andere gevoelige delen (bijv. borduursel) strijkt, draait u ze binnenstebuiten en legt u zo nodig een stoffen doek tussen het strijkijzer en de stof.

Op die manier vermijdt u schade en worden de ontwerpen met reliëf niet plat gestreken.

- Strijkt u wollen kleren, dan wordt het aanbevolen om meermaals op de precisiestootknop te drukken zonder het strijkijzer op het kledingstuk te zetten. Dit vermijdt glanseffecten op de stof.
- Om nieuwe vouwen tijdens het strijken met stoom te vermijden, kijkt u steeds of het kledingstuk geen restvocht bevat voordat u andere delen gaat strijken.

## (C) Precisiestoot

- Druk de precisiestootknop (16) volledig omlaag.
- Stoom komt enkel uit de tip van de zoolplaat.
- Om deze functie te stoppen, laat u de knop los.
- Indien u de knop niet volledig indrukt, kan ook wat stoom uit de achterste stoomgaten in de zoolplaat komen.

## (D) Slaapstand boiler

In de slaapstand gaat de temperatuur van de boiler omlaag om het stroomverbruik te beperken. Merk op dat de temperatuur van het strijkijzer ongewijzigd blijft.

- Deze stand wordt geactiveerd indien er geen stoom uitgestoten werd in de laatste 10 minuten.
- Om opnieuw te stoomstrijken drukt u op de stoomknop (15) of de resetknop (4).

## Na het strijken / opslag

- Druk op de Aan/Uit-knop (1) om het toestel uit te zetten.
- Trek de stekker uit het stopcontact en laat het toestel afkoelen voor opslag.
- Maak de watertank leeg.
- Vergrendel het strijkijzer.

## (E) Vergrendelsysteem

Het toestel bevat een vergrendelsysteem voor een vlot transport en opslag. Het toestel kan worden opgetild en vervoerd aan het handvat van het vergrendelde strijkijzer.

**Opmerking:** controleer voor elk transport of het strijkijzer juist is vergrendeld en de watertank leeg is.

- Zet de zoolplaat in de uitsparing op de strijkmast.
- Om het strijkijzer te vergrendelen, duwt u de schuif (13) (snelsluiting) naar het strijkijzer tot u een klik hoort.
- Om het strijkijzer opnieuw te ontgrendelen, drukt u de knop op de schuif (snelsluiting) omlaag. Het strijkijzer zal vrijkomen.



## (F) Ontkalken

**Het slot (11) mag nooit worden geopend of aangeraakt wanneer het toestel warm is of het netsnoer is ingestoken.**

Om een optimale werking te garanderen, moet het systeem na elk waterverbruik van 15 liter (ongeveer 8 maal volledig bijvullen) worden ontkalkt.

Gebruik geen chemische stoffen, additieven of ontkalkingsmiddel om de boiler te spoelen.

De led (3) knippert om aan te geven dat het tijd is om te ontkalken.

- a. Zet het toestel uit (1) en trek de stekker uit het stopcontact. Ontgrendel het strijkijzer en haal het uit de houder. Wacht tot het toestel volledig is afgekoeld (minimaal 2,5 uur).
- b. Maak de watertank leeg.
- c. Zet het toestel op de rand van de gootsteen en open het doorzichtige deksel (10).
- d. Draai het slot (11) linksom om het te openen.
- e. Laat het water in de gootsteen lopen.
- f. Zet het toestel in een licht gekantelde positie om de boiler volledig te ledigen.
- g. Wanneer er geen water meer uit het toestel komt, draait u aan het slot om de boiler te sluiten en het doorzichtige deksel te sluiten.
- h. Nadat het ontkalken is voltooid, steekt u de stekker in het stopcontact en schakelt u het toestel in.
- i. Druk de resetknop (4) gedurende 5 seconden in tot de led (3) uit gaat.

Indien het toestel wordt uitgeschakeld zonder te ontkalken, zal de led (3) opnieuw beginnen te knipperen bij de volgende keer inschakelen.

Voor optimale prestaties en een lange levensduur van uw Braun-toestel wordt het aanbevolen om de volgende procedure minstens 2 maal per jaar uit te voeren.

- Volg de stappen beschreven onder F. a.-f.
- Vul de koker met 500 ml leidingwater.
- Schud de koker om te spoelen.
- Ledig en sluit de koker.

**Opmerking:** omdat de samenstelling van het water bij gebruik van een permanent geïnstalleerde ontkalker iets verschilt, wordt het aanbevolen om het systeem na elke 4 maal volledig bijvullen of minstens eenmaal per maand te ontkalken. In dat geval zal het lampje voor ontkalken niet automatisch beginnen te knipperen.

## (G) Onderhoud en reiniging

- Verzekeer u er vóór de reiniging altijd van dat het toestel is uitgeschakeld, de stekker is uitgetrokken en het toestel volledig afgekoeld.
- Om de zoolplaat te gebruiken, wordt een vochtige doek aanbevolen.
- Gebruik enkel een vochtige doek om het zachte materiaal aan het handvat en het hoogglanzende oppervlak te reinigen.
- Gebruik nooit chemische producten, azijn of schuursponzen (bijv. sponzen met ruw nylonweefsel).

## Gids voor probleemoplossing

PROBLEEM	OORZAAK	OPLOSSING
Het toestel kan niet ingeschakeld worden.	De stekker is niet in een stopcontact gestoken.	Controleer of het toestel juist is aangesloten en druk op de Aan/Uit-knop.
Er komt stoom naar buiten onder de basiseenheid.	Het veiligheidssysteem voor maximumdruk is geopend.	Zet het toestel onmiddellijk uit en neem contact op met een erkende klantenservice van Braun.
Er komen enkele waterdruppels uit de gaten aan de onderzijde van de zoolplaat.	Er is water gecondenseerd in de buizen omdat stoom voor het eerst wordt gebruikt of geruime tijd niet werd gebruikt.	Druk meermaals op de stoomknop weg van de strijkplank. Hierdoor wordt koud water verwijderd uit het stoomcircuit.
Bruine vloeistof lekken uit de zoolplaat.	Chemische waterverzachtters of additieven werden in de boiler van de watertank gegoten.	Giet nooit producten in de watertank. Reinig de zoolplaat met een vochtige doek en spoel de boiler.



De eerste maal dat het toestel wordt aangezet, merkt u rook/ geur op.	Sommige onderdelen zijn behandeld met afdicht- of smeermiddel, dat verdampt de eerste maal dat u het strijkijzer opwarmt.	Dit is normaal en zal stoppen wanneer u het strijkijzer enkele malen hebt gebruikt. Indien de rook/geur blijft aanhouden nadat het toestel werd uitgezet, neem dan contact op met een erkende klantenservice van Braun.
Het toestel zendt een intermitterend geluid uit met trillingen.	Er wordt water in de boiler gepompt.	Dit is normaal en er is geen actie vereist.
	Watertank is leeg.	Vul de watertank bij en druk op de resetknop.
De slot kan moeilijk losgedraaid worden.	Door kalkvorming gaat de slot moeilijk open.	Draai krachtig aan de dop. Om het probleem te vermijden, spoelt u het systeem regelmatig.
Alle leds knipperen.	Systeemfout.	Trek de stekker van het systeem uit en steek hem opnieuw in, druk daarna op de Aan/Uit-knop. Indien het probleem zich blijft voordoen, zet het toestel dan onmiddellijk uit en neem contact op met een erkende klantenservice van Braun.
Er komt stoom uit de slot .	De slot is niet juist vastgedraaid.	Zet het toestel uit en draai de slot stevig maar niet te veel vast. <b>Opmerking:</b> de slot kan warm zijn.
	De pakking van de slot is beschadigd.	Zet het toestel onmiddellijk uit en neem contact op met een erkende klantenservice van Braun.
Het striksysteem is klaar, maar er wordt geen stoom uitgestoten.	Het alarm van watertekort werd teruggezet zonder water bij te vullen.	Vul de watertank bij en druk verscheidene malen op de stoomknop gedurende 1 minuut tot de pomp water in het systeem laadt.
		Zet het toestel uit en wacht tot het is afgekoeld.
LED  blijft branden hoewel water is bijgevuld.	De resetknop werd niet of niet juist ingedrukt.	Zorg ervoor dat de resetknop juist wordt ingedrukt.

Onderhevig aan wijzigingen zonder voorafgaande kennisgeving.

# Dansk

Brauns produkter har den højeste kvalitet i funktionalitet og design. Vi håber, du bliver glad for dit nye Braun apparat.

## Før ibrugtagning

Læs venligst instruktionerne grundigt og fuldstændigt inden brug af apparatet.

### Beskrivelse

#### Baseenhed

- 1 On-/Off-knap
- 2 On-/Off LED
- 3 Afkalkningssystem LED
- 4 Nulstillingsknap
- 5 Eco-knap
- 6 Eco LED
- 7 Vandbeholder tom LED
- 8 Strygejernsholder
- 9 Aftagelig vandbeholder
- 10 Transparent dæksel
- 11 Lukker
- 12 Strømkabel
- 13 Låsesystem

#### Strygejern

- 14 Dobbelt kabel
- 15 Dampknap
- 16 Dampstråleknap (kun visse modeller)
- 17 Temperatur LED
- 18 Strygejernsholder

### Tilsigtet brug

Apparatet må kun bruges til strygning af beklædningsgenstande, der er egnet til strygning i overensstemmelse med plejemærkningen. Derudover kan apparatet bruges til opriskning. Stryg eller damp aldrig beklædningsgenstande, mens de bæres.

### Inden første brug

Tag apparatet ud af kartonen. Fjern alle emballagestykker. Fjern eventuelt resterende etiketter på apparatet (fjern ikke typeskiltet). Når dampen er klar første gang, anbefaler vi at stryge i nogle minutter over et klæde for at undgå, at produktionsrester beskadiger beklædningsgenstandene.

### (A) Påfyldning af vandbeholderen

- Sørg for, at apparatet er slukket og systemet er frakoblet strømforsyningen.
- Fjern vandbeholderen (9).
- Fyld vandbeholderen med postevand, og sørg for at «max»-niveauet ikke overstiges. Hvis vandet er

meget hårdt, anbefales det at bruge en blanding af 50 % postevand og 50 % destilleret vand.

- Undgå kun at bruge destilleret vand. Undlad at tilføje additiver (f.eks. stivelse). Brug ikke kondensvand fra en tørretumbler.
- Sæt vandbeholderen på.
- Sæt apparatet på en stabil, plan overflade.

**Bemærk:** Hvis du bruger filtreringsudstyr eller indbygget, permanent afkalker, skal du sikre dig, at det aftappede vand har neutral pH.

### Vandbeholder tom LED

- Når vandbeholderen er tom, lyser LED (7) fast og temperaturlampen (17) blinker.
- Hvis du ønsker at fortsætte med dampstrygning, skal beholderen påfyldes (A).
- Tryk på nulstillingsknappen (4).

### (B) Ibrugtagning

Før du begynder at stryge, skal instruktionerne på beklædningsgenstanden følges omhyggeligt. Tekstiler med dette symbol  kan ikke stryges.

- Placér strygejernet på strygejernsholderen (8) eller på strygejernets hæl (18), rul ledningen helt ud, sæt stikket i stikkontakten og tryk på On/Off-knappen (1).
- Strygejernet begynder at varme op og temperaturkontrollens LED (17) på strygejernet og on/off LED'en (2) blinker. Når først temperaturen er nået, er begge LED'er tændt hele tiden.

### Dampstrygning

Tryk på dampknappen (15) eller dampstråleknapen (16).

### Dobbelt udløser

Tryk på dampknappen (15) eller dampstråleknapen (16) to gange indenfor 1 sekund. Der afgives damp i nogle sekunder. Tryk på dampknappen eller dampstråleknapen igen under dampafgivelsen for at stoppe funktionen.

### Tør strygning

Strygning uden der trykkes på dampknappen (15) eller dampstråleknapen (16). Bemærk, at efter 10 minutters tørstrygning skifter systemet til dvaletilstand for vandtanken.

### Lodret damp

Strygejernet kan også bruges til at dampstryge ophængte klædestykker (B). Hold strygejernet lodret, vipet let fremad. Tryk gentagne gange på dampknappen (15) eller dampstråleknapen (16), mens strygejernet flyttes oppefra og ned.

**Dampen er meget varm:** Stryg eller damp aldrig beklædningsgenstande, mens de bæres.

### 3D-sål

Den enestående, runde form på 3D-sålen giver fremragende glideresultater ved stryging af vanskelige dele (f.eks. knapper, lommer etc.)

## Indstillinger

### iCare

Den iCare indstilling  vælges automatisk, når apparatet tændes første gang. 2. gang der tændes sættes den til sidst valgte indstilling.

Den iCare indstilling foreslås til beklædningsgenstande såsom uld, polyester og bomuld/linned.

### eco

Denne indstilling foreslås til de fleste sarte beklædningsgenstande, såsom syntetiske stoffer, silke og blandet tekstil. Denne indstilling betyder mindre strømforbrug.

- For stryging med lav damp trykkes på eco-knappen (5).
- LED (6) tænder.
- Tryk igen på eco-knappen (5) for at vende tilbage til iCare dampfunktion.
- LED (6) slukker.

## For bedste resultater

Før du begynder at stryge, skal instruktionerne på beklædningsgenstanden følges omhyggeligt.

- Stryg altid sorte og mørke beklædningsgenstande med vrangsidens ud for at undgå at få glans på tekstilet fra strygejern.
- Når man stryger en skjorte, begynd med de vanskeligere dele såsom krave, manchetter og ærmer. Stryg derefter de større dele såsom forstykket og bagstykket, så rynker forhindres på de større dele, når de andre dele stryges.
- Når kraven stryges, start på undersiden og arbejd udefra (den spidsede ende) og indad. Vend omkring og gentag. Fold kraven ned og tryk på kanten for at få en mere skarp finish.
- Når der stryges beklædningsgenstande med påtryk, applikationer eller endnu mere følsomme tekstildele (f.eks. broderi), drej disse med vrangsidens ud og læg om nødvendigt et bomuldsklæde imellem strygejern og tekstilet. På denne måde undgås skade og man får den mængde tekstildesign med, der ikke skal stryges flad.
- Når der stryges uldne beklædningsgenstande, anbefales det at trykke på dampstråleknapen i sekvenser uden at sætte strygejern på beklædningsgenstanden. Det vil forhindre skinnende effekter på tekstilet.
- For at forhindre nye krøller, mens der stryges med damp, sørg for, at beklædningen ikke viser

tegn på resterende fugt, før der fortsættes med at stryge andre dele af den.

## (C) Dampstråle

- Tryk dampstråleknapen (16) helt ned.
- Der vil kun komme damp ud fra spidsen af strygejern.
- Slip knappen for at stoppe denne funktion.
- Hvis du ikke trykker knappen helt ned, vil der også komme lidt damp ud fra de bageste huller i sålen.

## (D) Vandbeholder dvaletilstand

I dvaletilstand sænkes temperaturen i kedlen for at reducere strømforbruget. Bemærk venligst, at temperaturen på strygejern forbliver uændret.

- Den aktiveres hvis der ikke har været dampudledning i 10 minutter.
- For at genstarte dampstryking trykkes der enten på dampknappen (15) eller nulstillingsknappen (4).

## Efter stryging / opbevaring

- Tryk på On/Off-knappen (1) for at slukke for apparatet.
- Træk stikket ud fra stikkontakten og lad apparatet køle af før det opbevares.
- Tøm vandbeholderen.
- Lås strygejern.

## (E) Låsesystem

Apparatet er udstyret med et låsesystem med henblik på bekvem transport og nem opbevaring. Det er muligt at løfte eller bære apparatet i håndtaget på det fastlåste strygejern.

**Bemærk:** Før transport, sørg for, at strygejern er ordentligt låst og vandbeholderen er tom.

- Anbring sålen i fordybningen på måtten til strygejern.
- For at låse strygejern, skub skyderen (13) (nem lås) mod strygejern, indtil der høres et «klik».
- For at låse strygejern op, tryk på knappen på skyderen (nem lås). Strygejern kan tages ud.

## (F) Afkalkning

**Lukkeren (11) må aldrig åbnes eller berøres, når apparatet er varmt og/eller tilsluttet.**

For optimal funktion skal systemet afkalkes efter brug af 15 liter vand (ca. 8 hele genopfyldninger). Brug ikke kemikalier, tilsætningsstoffer eller kalkfjerner til at rense kedlen.

LED'en (3) blinker for at angive, at det er tid til afkalkning.

- a. Strygejernnet slukkes (1) og stikket tages ud. Lås strygejernnet op og fjern det fra strygejernsholderen. Vent til apparatet er kølet helt af (mindst 2½ time).
- b. Tøm vandbeholderen.
- c. Sæt apparatet på kanten af vasken og åben det gennemsigtige dæksel (10).
- d. Drej lukkeren (11) mod uret for at åbne den.
- e. Lad vandet løbe ned i vasken.
- f. Drej apparatet lidt på skrå for at tømme kedlen helt.
- g. Når der ikke kommer mere vand ud af apparatet, skal lukkeren skrues til for at lukke kedlen og lukke det gennemsigtige dæksel.
- h. Efter afkalkningsproceduren er færdig, sæt stikket i og tænd.
- i. Tryk på nulstillingsknappen (4) i 5 sekunder, indtil LED'en (3) slukkes.

Hvis strygejernnet slukkes uden afkalkning, vil LED (3) begynde at blinke når det tændes igen.

For bedste ydelse og for at forlænge levetiden af dit Braun-apparat anbefaler vi at udføre følgende procedure mindst 2 gange om året.

- Følg trinene beskrevet under F. a.-f.
- Fyld kedlen med 500 ml postevand.
- Ryst kedlen for at skylle.
- Tøm kedlen og luk den.

**Bemærk:** På grund af forskellig vandsammensætning ved brug af en installeret, permanent afkalker, anbefales det at afkalke systemet efter hver 4. komplette påfyldning eller mindst én gang om måneden.

Bemærk venligst, at ikonet til afkalkning i så fald ikke begynder at blinke automatisk.

## (G) Pleje og rengøring

- Sørg for, at apparatet er slukket, stikket taget ud og er helt afkølet, før rengøring.
- Til at rengøre sålen foreslås det at bruge en fugtig klud.
- Brug kun en fugtig klud til at rengøre det bløde materiale på håndtaget og den høje, glatte overflade.
- Brug aldrig kemikalier, eddike eller skuresvampe (f.eks. svampe med groft nylontekstil etc.).

## Fejlfindingsvejledning

PROBLEM	ÅRSAG	LØSNING
Apparatet tænder ikke.	Apparatet er ikke tilsluttet strømforsyningen.	Sørg for, at apparatet er korrekt tilsluttet og tryk på On/Off-knappen.
Der kommer damp ud fra baseenheden.	«max»-tryk sikkerhedssystemet er åbent.	Sluk straks for strygejernnet og kontakt en autoriseret Braunkundeservice.
Der drypper en smule vand fra hullerne i bunden af sålen.	Der er kondenseret vand i rørene fordi der anvendes damp for første gang eller er ikke blevet anvendt i længere tid.	Tryk på dampknappen flere gange mens strygejernnet holdes væk fra strygebrættet. Dette fjerner koldt vand fra dampkredsløbet.
Der lækker brun væske fra sålen.	Kemiske blødgøringsmidler eller additiver er blevet påfyldt vandbeholderen.	Der må aldrig tilføjes produkter i vandbeholderen. Rengør sålen med en fugtig klud og skyl kedlen.
Første gang apparatet tilsluttes afgives en smule røg/lugt.	Visse dele er behandlet med tætnings-/smøremiddel, som fordampes første gang strygejernnet opvarmes.	Dette er normalt og stopper, når du har brugt strygejernnet et par gange. Hvis røg/lugt stadig er til stede efter slukning af strygejernnet, kontaktes Braun kundeservice.
Apparatet afgiver en intermitterende lyd i forbindelse med vibrationer.	Der pumpes vand ind i kedlen.	Dette er normalt og der skal ikke foretages noget.
	Vandbeholderen er tom.	Påfyld vandbeholderen og tryk på nulstillingsknappen.

Lukkeren er svær at skru ud.	Kalk har blokeret lukkeren.	Brug kraft for at dreje dækslet. Sørg for at rengøre systemet jævnlige for at undgå dette problem.
Alle LED blinker.	Systemfejl.	Træk stikket ud af stikkontakten, sæt stikket i igen og tryk på On/Off-knappen. Hvis problemet vedvarer, skal du straks slukke for apparatet og kontakte en autoriseret Braun kundeservice.
Der kommer damp ud fra lukkeren.	Lukkeren er ikke lukket korrekt.	Sluk for strygejernnet og spænd lukkeren korrekt, men den må ikke overspændes. <b>Bemærk;</b> lukkeren kan være varm.
	Lukkerens pakning er skadet.	Sluk straks for apparatet og kontakt en autoriseret Braun-kundeservice.
Strygesystemet er klart, men der kommer ikke damp fra strygejernnet.	Vandslutalarm er nulstillet uden påfyldning af vand.	Påfyld vandbeholder og tryk på dampknappen flere gange i 1 minut indtil pumpen leverer vand til systemet.
		Sluk for strygejernnet og vent til det er kølet af.
LED'en  er stadig tændt, selv om der er fyldt vand på igen.	Nulstillingsknappen er ikke blevet trykket eller er ikke trykket korrekt.	Sørg for, at der trykkes korrekt på nulstillingsknappen.

Ret til ændringer uden varsel forbeholdes.

## Norsk

Våre produkter er produsert for å imøtekomme de høyeste standarder når det gjelder kvalitet, funksjon og design.

Vi håper du vil få mye glede av ditt nye Braun produkt. Vennligst les bruksanvisningen nøye før apparatet tas i bruk.

## Før bruk

**Les hele bruksanvisningen nøye før du begynner å bruke apparatet.**

## Beskrivelse

### Base-enhet

- 1 På/Av-knapp
- 2 På/Av LED
- 3 Kalkrengjøringsystem LED
- 4 Tilbakestillingsknapp
- 5 Eko-knapp
- 6 Eko LED

- 7 Vanntanken er tom LED
- 8 Strykejernstøtte
- 9 Avtakbar vanntank
- 10 Gjennomsiktig deksel
- 11 Lukking
- 12 Strømledning
- 13 Låsesystem

### Strykejern

- 14 Dobbeltledning
- 15 Dampknapp
- 16 Knapp for presisjonsstøt (kun på visse modeller)
- 17 Lampe for

## Tiltenkt bruk

Apparatet må kun benyttes til stryking av klær som egner seg for stryking i henhold til etiketten. I tillegg kan apparatet benyttes til oppfriskning. Klær skal aldri strykes eller dampes mens man har de på.

## Før første bruk

Ta enheten ut av esken. Fjern all emballasjen. Fjern eventuelle gjenværende etiketter på enheten (ikke fjern typeskiltet).

Når dampen er klar for første gang, anbefaler vi å stryke noen minutter over en fille for å unngå produksjonsrester som kan skitne til klærne dine.

## (A) Fylling av vanntanken

- Påse at apparatet er slått av og strømledningen trukket ut.
- Fjern vanntanken (9).
- Fyll vanntanken med vann fra springen og påse at det ikke fylles over «max»-merket. Om du har svært hardt vann, anbefaler vi at du bruker en blanding av 50 % vann fra springen og 50 % destillert vann.
- Bruk aldri kun destillert vann. Tilsett aldri additiver (for eks. stivelse). Bruk aldri kondensert vann fra en tørketrommel.
- Sett inn vanntanken.
- Sett apparatet på et stabilt, jevnt underlag.

**Merk:** Hvis det brukes et filtreringssystem eller et permanent installert internt avflakingsmiddel, må det påses at vannet har en nøytral pH.

### Vanntank er tom LED

- Når vanntanken er tom tennes LED (7) og lyser kontinuerlig og kontrolllyset for temperaturen (17) blinker.
- Hvis du ønsker å fortsette å stryke med damp må vanntanken (A) fylles.
- Trykk tilbakestillingsknappen (4).

## (B) Idriftsetting

Før du begynner å stryke skal instruksjonene på etiketten følges grundig. Tekstiler med dette symbolet  skal ikke strykes.

- Plasser strykejernet på strykejernstøtten (8) eller på hælstøtten (18), rull ut ledningen fullstendig, sett kontakten til strømledningen i stikkkontakten og trykk inn På/Av-knappen (1).
- Strykejernet begynner å varmes opp, og lampen for temperaturkontroll (17) samt På/Av-lyset (2) vil blinke på strykejernet. Når temperaturen er nådd, lyser begge lampene permanent.

### Dampstryking

Trykk på dampknappen (15) eller presisjonsstøt-knappen (16).

### Dobbeltutløser

Trykk inn dampknappen (15) eller presisjonsstøt-knappen (16) to ganger kjapt innenfor en sekund. Damp slippes ut i noen sekunder. Trykk inn damp-

knappen eller presisjonsstøtknappen en gang til når det slippes ut damp for å avbryte funksjonen.

### Tørrstryking

Stryking uten å trykke på dampknappen (15) eller presisjonsstøtknappen (16). Vær klar over at systemet vil koble over til dampgenerator-standby-modus etter 10 minutter med tørrstryking.

### Vertikal damp

Dette strykejernet kan også brukes for å dampe opphengte klær (B). Hold strykejernet i en vertikal posisjon, vippet lett forover. Trykk inn dampknappen (15) gjentatte ganger eller presisjonsstøtknappen (16) mens du beveger strykejernet fra toppen til bunnen.

**Dampen er svært varm:** Klær skal aldri strykes eller dampes mens man har de på.

### 3D såleplate

Den unike runde formen på 3D såleplaten sikrer best mulige resultater ved stryking over krevende steder (f.eks. knapper, lommer osv.).

## Innstillinger

### iCare

Den iCare innstillingen  velges automatisk når apparatet slås på for aller første gang. Deretter vil den sist valgte innstillingen bli stilt inn. Den iCare innstillingen anbefales for klesmaterialer som ull, polyester og bomull/lintøy.

### eco

Anbefales for sofistikerte klesmaterialer, som syntetiske fibre, silke og blandingsprodukter. Denne innstillingen muliggjør lavere energiforbruk.

- Trykk inn eco-knappen (5) for stryking med mindre dampmengde.
- LED (6) vil lyse kontinuerlig.
- Trykk inn eco-knappen på nytt for å vende tilbake til iCare dampfunksjon.
- LED (6) blinker.

## For beste mulige resultater

Før du begynner å stryke skal instruksjonene på etiketten følges grundig.

- Unngå å stryke sorte og mørke plagg på vrangen for å hindre at tekstilene får en glans fra strykejernet.
- Når du stryker en skjorte, start med de mer krevende delene, som krage, mansjettknappene og ermene. Deretter strykes de store delene, som fronten og baksiden, slik at du kan unngå rynker på de store delene når du stryker de andre delene.

- Når du stryker en krage, begynn på undersiden og jobb deg fra utsiden (den spisse enden) og innover. Vend den og gjenta. Brett ned kragen og press kanten for et skarpere preg.
- Når du stryker plagg med trykk, applikasjoner eller ekstra ømfintlige tekstildeler (som f.eks. broderier), vring dem og legg en dampklut mellom strykejernet og klesmaterialet ved behov. På den måten unngår du skade og beholder volumet hos tekstildesign som ikke skal strykes flate.
- Når du stryker ullplagg, anbefaler vi å trykke inn presisjonsstøttnappen fortløpende, uten å plassere strykejernet på plagget. Dette vil hindre en glansvirkning på klesmaterialet.
- For å unngå nye folder når det strykes med damp, skal du påse at plagget ikke har noe restfuktighet før du fortsetter å stryke andre deler av det.

## (C) Presisjonsstøt

- Trykk knappen for presisjonsstøt (16) helt ned for å aktivere den.
- Dampen kommer kun ut av spissen på strykejernet.
- Slipp knappen for å stoppe denne funksjonen.
- Om du ikke trykker knappen helt ned, kan det også komme ut litt damp fra de bakre hullene i såleplaten.

## (D) Varmtvannsbereder dvalemodus

I hvilemodus synker temperaturen i dampgeneratoren for å redusere strømforbruket. Legg merke til at temperaturen til strykejernet forblir uendret.

- Den aktiveres dersom det ikke har vært noe damputslipp på 10 minutter.
- For å starte dampstryking igjen, trykk på dampknappen (15) eller tilbakestillingsknappen (4).

## Etter stryking / lagring

- Trykk inn På/Av-knappen (1) for å slå av apparatet.
- Koble apparatet fra det elektriske anlegget og la det kjøles ned før lagring.
- Tøm vanntanken.
- Lås strykejernet.

## (E) Låsesystem

Apparatet er utstyrt med et låsesystem for praktisk transport og lettvtint lagring. Det er mulig å løfte og bære apparatet i håndtaket på det låste strykejernet.

**Merk:** Før transport skal det påses at strykejernet er låst ordentlig og at vanntanken er tom.

- Plasser grunnplaten i nisjen på strykematten.
- For å låse strykejernet, trykk glideren (13) (enkel lås) mot strykejernet til du hører et «klikk».
- For å låse opp strykejernet trykkes knappen på glideren (enkel lås) inn. Strykejernet frigjøres.

## (F) Avflaking

**Lukkingen (11) skal aldri åpnes eller berøres når apparatet er varmt og/eller tilkoblet.**

For å opprettholde optimal ytelse må systemet avkalkes etter bruk for hver 15 liter vann (ca. 8 fulle fyllinger).

Ikke bruk noen form for kjemikalier, additiver eller avflakingsmiddel til å skylle dampgeneratoren.

Lampen (3) blinker for å angi at det er på tide med avkalking.

- Slå av (1) apparatet og trekk så ledningen ut av stikkkontakten. Lås opp strykejernet og ta det vekk fra strykejernstøtten. Vent til apparatet er helt nedkjølt (minst 2,5 timer).
- Tøm vanntanken.
- Sett apparatet på kanten av vasken og åpne det gjennomsiktige dekslet (10).
- Vri lukkingen (11) mot urviseren for å åpne den.
- La vannet flyte i vasken.
- Vri apparatet litt på skrå for å tømme dampgeneratoren helt.
- Når det ikke lenger kommer noe vann ut av apparatet, skru lukkingen for å lukke dampgeneratoren og lukk det gjennomsiktige dekslet.
- Når avflakingen er avsluttet, sett i støpslet og slå på.
- Trykk inn tilbakestillingsknappen (4) i 5 sekunder inntil lampen (3) tennes.

Hvis apparatet slås av uten avflaking vil LED (3) blinke neste gang apparatet slås på.

For best mulig ytelse og for å utvide levetiden til ditt Braun apparat, anbefaler vi at du utfører følgende prosedyre minst 2 ganger i året.

- Følg trinnene beskrevet under F. a.-f.
- Fyll kjelen med 500 ml vann fra springen.
- Rist på kjelen for å skylle.
- Tøm kjelen og lukk den.

**Merk:** På grunn av den ulike vannsammensetningen når det benyttes et permanent installert internt avflakingsmiddel, anbefales det å foreta avkalking av systemet etter hver 4 fullstendige påfylling, eller minst en gang i måneden. Legg merke til at ikonet for avflaking ikke automatisk vil begynne å blinke i dette tilfellet.

## (G) Pleie og rengjøring

- Pass alltid på at apparatet er frakoblet og helt nedkjølt før rengjøring.
- Det anbefales å benytte en fuktig klut til å rengjøre såleplaten.
- Bruk en fuktig klut for å rengjøre det myke materialet på håndtaket og høyglansoverflatene.
- Bruk aldri kjemikalier, eddik eller skureputer (f.eks. svamper med grove nylonmaterialer etc.).

## Veiledning for feilsøking

PROBLEM	ÅRSAK	LØSNING
Apparatet kan ikke slås på.	Apparatet er ikke tilkoblet stikkkontakten.	Sørg for at apparatet er riktig tilkoblet og trykk på På/ Av-knappen.
Det kommer ut damp fra undersiden av baseenheten.	Sikkerhetssystemet for maksimaltrykk har åpnet seg.	Slå umiddelbart av apparatet og kontakt et autorisert Braunservicesenter.
Det kommer vanndråper fra hullene i bunnen av såleplaten.	Vann er kondensert inne i rørene fordi damp brukes for første gang, eller har ikke blitt brukt over et lengre tidsrom.	Trykk på dampknappen flere ganger, bortvendt fra strykebrettet. Dette vil fjerne kaldt vann fra dampkretsen.
Brunfarget væske lekker fra såleplaten.	Kjemisk vannmykner har blitt helt inn i vanntanken eller dampgeneratoren.	Hell aldri slik produkter inn i vanntanken. Rengjør såleplaten med en myk klut.
Første gangen apparatet slås på kan du se eller lukte røyk.	Noen deler er blitt behandlet med tetningsmiddel/smøremiddel som fordampes første gang strykejernet varmes opp.	Dette er normalt og vil opphøre når du har brukt apparatet noen ganger. Hvis røyk/røyklukt merkes etter at strykejernet er slått av må et autorisert Braun servicesenter kontaktes.
Apparatet avgir en uregelmessig lyd forbundet med vibrasjoner.	Vann blir pumpet inn i dampgeneratoren.	Dette er normalt og krever ikke at noe gjøres.
	Vanntanken er tom.	Etterfyll vanntanken og trykk inn tilbakestillingsknappen.
Lukking er vanskelig å skru opp.	Kalkavleiringer har gjort det vanskelig å åpne lukkingen.	Vri hardt på lokket. Skyll systemet ofte for å unngå problemet.
Alle LED blinker.	Systemfeil.	Frakoble systemet, koble det til igjen og trykk på På/ Av-knappen. Hvis dette problemet vedvarer, skru umiddelbart av apparatet og kontakt et autorisert Braun servicesenter.
Det kommer damp fra lukkingen.	Lukking er ikke korrekt tilstrammet.	Slå av apparatet og stram til lukkingen korrekt, men påse at den ikke overstrammes. <b>Merk:</b> lukkingen kan være varm.
	Lukkings pakning er skadet.	Slå umiddelbart av apparatet og kontakt Braun kundeservice.



Strykejernsystemet er klart men det kommer ikke noe damp fra strykejernet.	Alarmen for at det ikke er mer vann er tilbakestillt uten at det er etterfylt vann.	Fyll vanntanken og trykk flere ganger på dampknappen i 1 minutt inntil pumpen laster vann inn i systemet. Slå av apparatet og vent til det er avkjølt.
LED  er fremdeles på, selv om det har blitt fylt på vann igjen.	Det ble ikke trykket på tilbakestillingsknappen, eller den ble ikke trykket på korrekt.	Påse at tilbakestillingsknappen trykkes på korrekt.

Dette kan endres uten forvarsel.

## Svenska

Våra produkter är framtagna för att uppfylla högsta krav när det gäller kvalitet, funktion och design. Vi hoppas att du verkligen kommer att trivas med din nya Braun produkt.

### Före användning

**Läs bruksanvisningen noga och i sin helhet innan du använder apparaten.**

### Beskrivning

#### Basenhet

- 1 På/Av(On/Off)-knapp
- 2 På/Av(On/Off)-lysdiod
- 3 Avkalkningssystem (Calc clean system)-lysdiod
- 4 Återställnings (Reset)-knapp
- 5 Eco-knapp
- 6 Eco-lysdiod
- 7 Vattentank tom-lysdiod
- 8 Strykjärnsstöd
- 9 Borttagbart vattentank
- 10 Transparent hölje
- 11 Förslutningslock
- 12 Elsladd
- 13 Låssystem

#### Strykjärn

- 14 Dubbel sladd
- 15 Ångknapp
- 16 Knapp för precisionsstråle (endast vissa modeller)
- 17 Lysdiod för kontroll av temperatur
- 18 Strykjärnets häl

### Avsedd användning

Apparaten får endast användas för att stryka klädesplagg som tål strykning enligt skötselråden. Strykjärnet kan även användas för uppfräschning av klädesplagg. Ta alltid av dig klädesplagget innan du stryker eller fuktar det.

### Före första användning

Lyft upp apparaten ur kartongen. Ta bort allt emballage. Ta bort eventuella kvarsittande etiketter från apparaten (ta inte bort märkskylden). När ångfunktionen är färdig att användas för första gången rekommenderar vi att du stryker en trasa under några minuter för att undvika att rester från tillverkningen smutsar ner dina kläder.

### (A) Påfyllning av vattenbehållaren

- Se till att apparaten är avstängd och stickkontakten utdragen.
- Ta loss vattenbehållaren (9).
- Fyll vattentanken med kranvatten, se till att vattnet inte överskrider «max»-nivån. Om du har extremt hårt vatten rekommenderar vi en blandning av 50 % kranvatten och 50 % destillerat vatten.
- Använd aldrig enbart destillerat vatten. Tillsätt aldrig tillsatser (t.ex. stärkelse). Använd aldrig kondensvatten från en torktumlare.
- Sätt tillbaka vattenbehållaren.
- Ställ apparaten på en stabil och plan yta.

**OBS:** Om du använder en filteranordning eller ett permanent avkalkningssystem måste du alltid se till att vattnet har ett neutralt pH-värde.

#### Vattentank tom-lysdiod

- När vattentanken är tom lyser lysdioden (7) konstant och lysdioden för temperaturkontroll (17) blinkar.
- Om du vill fortsätta ångstrykningen, fyll på vattentanken (A) igen.
- Tryck på resetknappen (4).

### (B) Förberedelser före användning

Innan du börjar stryka måste du kontrollera

plaggets skötselråd noggrant. Tyg med denna symbol  går inte att stryka.

- Placera strykjärnet på strykjärnshållaren (8) eller på dess häl (18), dra ut sladden helt, anslut apparaten till ett eluttag och tryck ner På/Av-knappen (1).
- Strykjärnet värms upp, och lysdioden för kontroll av temperaturen (17) liksom lysdioden för On/Off (2) börjar blinka. När temperaturen har nåtts lyser båda lysdioder permanent.

### Ångstrykning

Tryck ner ångknappen (15) eller knappen för precisionsstråle (16).

### Dubbel utlösare

Tryck på ångknappen (15) eller knappen för precisionsstråle (16) två gånger i snabb följd inom 1 sekund. Ett konstant flöde av ånga släpps ut under några sekunder. Tryck ner ångknappen eller knappen för precisionsstråle en gång till medan ångan släpps ut för att stänga av funktionen.

### Torrstrykning

Stryk utan att trycka ner ångknappen (15) eller knappen för precisionsstråle (16). Observera att systemet växlar kokaren till viloläge automatiskt efter 10 minuters torrstrykning.

### Vertikal ånga

Strykjärnet kan även användas för att ånga hängande kläder (B). Håll strykjärnet i en vertikal position och luta det något framåt. Tryck upprepade gånger på ångknappen (15) eller knappen för precisionsstråle (16) medan du rör strykjärnet uppifrån och ner.

**Ångan är mycket het:** Ta alltid av dig klädesplagget innan du stryker eller fuktat det.

### 3D-stryksula

Den unika runda formen på 3D-stryksulan säkerställer att strykjärnet glider optimalt på svåra ytor (t.ex. vid knappar, fickor etc.).

## Inställningar

### iCare

iCare inställning  väljs automatiskt när strykjärnet slås på för första gången. Från och med det andra användningstillfället kommer strykjärnet att ha den senast valda inställningen.

Den iCare inställningen rekommenderas för plagg av ull, polyester och bomull/linne.

### eco

Denna inställning rekommenderas för de allra ömtåligaste plaggen av t.ex. syntetmaterial, siden

och blandade material. Denna inställning ger lägre energiförbrukning.

- Tryck på eco-knappen (5) om du vill stryka med längre ångtryck.
- Lysdioden (6) lyser nu konstant.
- För att återgå till den iCare ångfunktionen trycker du på eco-knappen (5) igen.
- Lysdioden (6) slocknar.

## För bästa resultat

Innan du börjar stryka måste du kontrollera plaggets skötselråd noggrant.

- Svarta och mörka klädesplagg ska alltid strykas på insidan för att undvika att tyget blir glansigt av strykjärnet.
- När du ska stryka en skjorta är det bäst att börja med de svåra delarna, som kragen, manschetterna och ärmarna. Stryk sedan de större delarna, som baksidan och framsidan, så att du undviker att dessa skrynklas när du stryker de andra delarna.
- När du stryker kragen ska du börja på undersidan och arbeta utifrån (från spetsarna) och inåt. Vänd kragen och upprepa proceduren. Vik ner kragen och pressa längs kanten för bästa resultat.
- När du ska stryka ett klädesplagg med tryck, påsydda detaljer eller känsliga tygdetaljer (t.ex. broderier), ska du vända plagget ut och in och vid behov lägga en bomullstrasa mellan strykjärnet och tyget. På så sätt undviker du skador på plagget, samtidigt som volymen bibehålls i de designdetaljer som inte får strykas platta.
- När du stryker klädesplagg av ull rekommenderar vi att du fortlöpande trycker ner knappen för precisionsstråle utan att placera strykjärnet på tyget. Detta gör att tyget inte blir glansigt.
- För att undvika nya veck när du stryker med ånga ska du se till att det inte finns någon kvarvarande fukt i klädesplagget innan du fortsätter med att stryka andra delar.

## (C) Precisionsstråle

- Tryck ner knappen för precisionsstråle (16) helt och håll den nere.
- Ånga kommer nu endast ut från stryksulans spets.
- För att stänga av funktionen släpper du bara knappen.
- Om du inte trycker ner knappen helt kan det hända att ånga kommer ut från de bakre ånghålen på stryksulan.

## (D) Boiler viloläge

I viloläge sjunker temperaturen i boilern för att minska strömförbrukningen. Tänk på att strykjärnets temperatur är oförändrad.

- Läget aktiveras om det inte har kommit ut ånga på 10 minuter.
- Tryck på ångknappen (15) eller återställningsknappen (4) för att starta om ångstrykningen.

## Efter strykning / förvaring

- Tryck på På/Av(On/Off)-knappen (1) för att stänga av enheten.
- Dra ur kontakten och låt apparaten svalna innan du ställer undan den för förvaring.
- Töm vattenbehållaren.
- Lås strykjärnet.

## (E) Låssystem

Strykjärnet är utrustat med ett låssystem för bekväm transport och enkel förvaring. Det går att lyfta och bära strykjärnet i handtaget när strykjärnet är låst.

- OBS:** Innan transporten påbörjas måste du se till att strykjärnet är ordentligt låst och att vattenbehållaren är tom.
- Placera stryksulan i utskärningen på strykjärnsunderlägget.
  - Lås fast strykjärnet genom att skjuta reglaget (13) (snabblås) mot strykjärnet tills du hör ett «klick».
  - För att låsa upp strykjärnet ska du trycka ner knappen på skjutreglaget (snabblås). Strykjärnet kan nu lyftas upp.

## (F) Avkalkning

**Öppna eller vidrör aldrig förslutningslocket (11) när strykjärnet är varmt och/eller inkopplat.**

För att bibehålla ett optimalt resultat måste systemet avkalkas efter var 15:e liter av förbrukat vatten (cirka 8 kompletta påfyllningar). Använd aldrig kemikalier, tillsatser eller kalkborttagningsmedel för att rengöra vattenkokaren.

Lysdioden (3) blinkar för att indikera när det är dags för avkalkning.

- Stäng av apparaten (1) och dra ur kontakten. Lås upp strykjärnet och ta bort det från

- strykjärnshållaren. Vänta tills apparaten har svalnat helt (minst 2,5 timmar).
- Töm vattenbehållaren.
- Ställ apparaten på kanten av diskhon och öppna det transparenta höljet (10).
- Vrid förslutningslocket (11) moturs för att öppna det.
- Låt vattnet rinna ner i diskhon.
- Luta apparaten en aning för att tömma vattenkokaren helt.
- När det inte kommer ut mer vatten ur apparaten ska du skruva fast förslutningslocket för att stänga vattenkokaren och stänga det transparenta höljet.
- När avkalkningen är slutförd ska du sätta i kontakten och slå på strykjärnet.
- Tryck på återställningsknappen (4) i 5 sekunder till lysdioden (3) släcks.

Om apparaten stängs av utan avkalkning kommer lysdioden (3) börja blinka igen när apparaten startas nästa gång.

För bästa möjliga prestanda och för att förlänga livslängden på din Braun-apparat rekommenderar vi att följande förfarande utförs minst 2 ggr per år.

- Följ stegen som beskrivs under F. a. -f.
- Fyll vattenkokaren med 5 dl kranvatten.
- Skaka runt vattenkokaren för att skölja.
- Töm vattenkokaren och stäng den.

**OBS:** Eftersom vattnets sammansättning varierar vid användning av ett installerat permanent avkalkningssystem rekommenderas att systemet avkalkas efter var fjärde komplett påfyllning eller minst en gång i månaden. Observera att ikonen för avkalkning inte börjar blinka automatiskt i detta fall.

## (G) Vård och rengöring

- Kontrollera alltid före varje rengöring att apparaten är avstängd, kontakten är utdragen och att den har svalnat helt.
- Använd en fuktig trasa för att rengöra stryksulan.
- Använd endast en fuktig trasa när du rengör det mjuka materialet på handtaget och den höggglansiga ytan.
- Använd aldrig kemikalier, vinäger eller skurdular (t.ex. svampar i grovt nylon osv.).

## Veiledning for feilsøking

PROBLEM	ORSAK	ÅTGÄRD
Apparaten går inte att sätta igång.	Apparatens nätsladd sitter inte i eluttaget.	Se till att apparaten är korrekt ansluten och tryck ner På/Av-knappen.

Ånga kommer ut under basenheten.	Säkerhetssystemet «max»-tryck har lösts ut.	Stäng av apparaten direkt och kontakta en auktoriserad Braunkundtjänst.
Det kan droppa lite vatten från hålen under stryksulan.	Vatten har kondenserat inne i rören då ånga används för första gång, eller så har apparaten inte använts efter en längre tid.	Tryck ångknappen några gånger innan du går till strykbrädan. På så sätt försvinner kallt vatten från ångsystemet.
Brunfärgad vätska läcker ut från stryksulan.	Kemiska vattenmjukgörare eller tillsatser har hållits in i vattentanken eller i vattentankens boiler.	Håll aldrig in produkter i vattentanken. Rengör stryksulan med en fuktig lapp och skölj ur boilern.
Du märker av rök/luft första gången du slår på apparaten.	Vissa delar har behandlats med förseglings-/smörjmedel som förångar första gång strykjärnet värms upp.	Detta är normalt och upphör efter några gångers användning av strykjärnet. Om apparaten ännu ryker/ luktar efter att du har stängt av den, kontakta då en auktoriserad Braun kundtjänst.
Från apparaten kan det komma ett ojämnt ljud som hänger ihop med vibrationer.	Vatten pumpas in i boilern.	Detta är normalt och behöver inte åtgärdas.
	Vattentanken är tom.	Fyll på vattentanken igen och tryck på resetknappen.
Förslutningslocket är svårt att skruva loss.	Kalkavlagringar gör det svårt att öppna förslutningslocket.	Vrid kraftigt på locket. För att undvika problemet borde systemet sköljas ut lite oftare.
Alla lysdioder blinkar.	Systemfel.	Dra ut kontakten, sätt in den igen och tryck på På/Av (On/Off)-knappen. Om problemet ännu kvarstår, stäng omedelbart av apparaten och kontakta en auktoriserad Braun kundtjänst.
Ånga kommer ut från förslutningslocket.	Förslutningslocket är inte ordentligt fastsatt.	Stäng av apparaten och sätt fast förslutningslocket ordentligt, men dra inte åt för kraftigt. <b>Obs!</b> Förslutningslocket kan vara het.
	Förslutningslocket packning är skadad.	Stäng av apparaten omedelbart och kontakta en auktoriserad Braun kundtjänst.
Strykjärnssystemet är redo, men det kommer inte ut ånga.	Vattenlarmet har återställts utan att nytt vatten har fyllts på.	Fyll på vattentanken igen och tryck på ångknappen några gånger under 1 minut tills pumpen har laddat vatten inuti systemet.
		Stäng av apparaten och vänta tills den har svalnat.
LED-lampan lyser fortfarande trots att vatten har fyllts på.	Återställningsknappen har inte tryckts ner eller inte tryckts ner på korrekt sätt.	Se till att återställningsknappen trycks ner på korrekt sätt.

Med förbehåll för ändringar utan föregående meddelande.

# Suomi

Tuotteemme on suunniteltu täyttämään korkeimmat laadun, toimivuuden ja muotoilun vaatimukset. Toivomme, että uudesta Braun -tuotteestasi on Sinulle paljon hyötyä.

## Ennen käyttöä

**Lue käyttöohjeet huolellisesti ja kokonaan ennen laitteen käyttöä.**

### Kuvaus

#### Perusyksikkö

- 1 Virtapainike
- 2 Virran merkkivalo
- 3 Kalkinpoistojärjestelmän merkkivalo
- 4 Nollauspainike
- 5 Eco-painike
- 6 Eco-merkkivalo
- 7 Vesisäiliön tyhjenemisvalo
- 8 Silitysraudan teline
- 9 Irrotettava vesisäiliö
- 10 Läpinäkyvä kansi
- 11 Kotelo
- 12 Virtajohto
- 13 Lukitusjärjestelmä

#### Silitysrauta

- 14 Kaksinkertainen johto
- 15 Höyrypainike
- 16 Suihkupainike (vain tietyt mallit)
- 17 Lämpötilan hallintavalo
- 18 Pystyteline

### Käyttötarkoitus

Laitetta saa käyttää vain sellaisten vaatteiden silytykseen, joiden hoitolipukkeessa ilmoitetaan niiden soveltuvan silytykseen. Lisäksi laitetta saa käyttää vain raikastamiseen. Älä koskaan silitä tai kostuta vaatteita käyttäessäsi niitä.

### Ennen ensimmäistä käyttöä

Ota laite ulos laatikosta. Ota kaikki osat pois pakkauksesta. Irrota kaikki tarrat laitteesta (älä irrota arvokilpeä).

Kun höyry on valmis käytettäväksi ensimmäistä kertaa, suosittelemme silitämään muutaman minuutin liinan läpi, jotta vaatteisiin ei turtu valmistusjäännöksiä.

### (A) Vesisäiliön täyttäminen

- Varmista, että laite on sammutettu ja järjestelmä on irrotettu pistorasiasta.
- Irrota vesisäiliö (9).
- Täytä vesisäiliö raanavedellä. Varo, ettet ylitä «max»-tasoa.

- Jos vesi on erittäin kovaa, suosittelemme käyttämään seosta 50 % raanavettä ja 50 % tislattua vettä. Älä koskaan käytä vain tislattua vettä. Älä lisää mitään lisäaineita (kuten tärkkiä). Älä käytä kuivaimesta tiivistynyttä vettä.
- Asenna vesisäiliö paikoilleen.
- Aseta laite vakaalle tasapinnalle.

### Vesisäiliön tyhjenemisvalo

- Kun vesisäiliö on tyhjä, merkkivalo (7) palaa jatkuvasti ja lämpötilan hallintavalo (17) vilkkuu.
- Jos haluat jatkaa höyrysilitystä, täytä vesisäiliö (A).
- Paina nollauspainiketta (4).

### (B) Käytön aloittaminen

Noudata vaateen hoitolipukkeen ohjeita huolella ennen kuin aloitat silytyksen. Jos vaatteessa on tämä symboli , sitä ei saa silitää.

- Aseta silitysrauta telineeseen (8) tai pystytelineeseen (18), kelaajavirtajohto täysin auki, kytke laite pistorasiaan ja paina virtapainiketta (1).
- Silitysrauta alkaa lämpenemään, ja silitysraudan lämpötilan hallintavalo (17) sekä virran merkkivalo (2) vilkkuvat. Kun lämpötila on saavutettu, molemmat merkkivalot palavat pysyvästi.

### Höyrysilitys

Paina höyrypainiketta (15) tai suihkepainiketta (16).

### Kaksoisliipaisin

Paina höyrypainiketta (15) tai suihkepainiketta (16) nopeasti kahdesti 1 sekunnin kuluessa. Höyryä virtaa jatkuvasti muutaman sekunnin ajan. Paina höyrypainiketta tai suihkepainiketta uudelleen höyryä irrottaessa lopettaaksesi toiminnon.

### Kuivasilitys

Silitä painamatta höyrypainiketta (15) tai suihkepainiketta (16). Huomaa, että 10 minuuttia kuivasilityksen jälkeen järjestelmä siirtyy lämmittimen lepotilaan.

### Höyrysilitys pystysuunnassa

Silitysraudalla voidaan silitää myös riippuvia vaatteita (B). Pidä silitysrautaa pystyasennossa, kallistettuna lievästi eteenpäin. Paina höyrypainiketta (15) tai suihkepainiketta (16) toistuvasti liikuttaaksesi silitysrautaa ylhäältä alas.

**Höyry on erittäin kuumaa:** älä koskaan silitä tai kostuta vaatteita käyttäessäsi niitä.

### 3D-aluslevy

3D-aluslevyn ainutlaatuinen pyöreä muoto takaa parhaat liukutulokset vaikeissa paikoissa (kuten napit, taskut jne.).

## Asetukset

### iCare

iCare asetus  valitaan automaattisesti, kun laite kytketään päälle ensimmäistä kertaa. Toisesta käynnistyskerrasta lähtien se kytkeytyy viimeksi valittuun asetukseen.

iCare suositellaan villalle, polyesterille ja puuvillalle/pellavalle.

### eco

Tätä suositellaan herkimille kankaille, kuten synteettisille, silkille ja sekoitekankaille. Tämä asetus kuluttaa vähemmän virtaa.

- Paina eco-painiketta (5) silittääksesi vähemmällä höyryllä.
- Merkkivalo (6) palaa jatkuvasti.
- Voit palata iCare-tilaan painamalla Eco-painiketta (5) uudelleen.
- Merkkivalo (6) sammuu.

## Parhaat tulokset

Noudata vaateen hoitolopukkeen ohjeita huolella ennen kuin aloitat silityksen.

- Silitä mustat ja tummat vaatteet aina nurinpäin, jotta silitysrauta ei tee niiden pinnasta kiiltävää.
- Kun silität paitaa, aloita hankalammista kohdista, kuten kauluksesta, hihankäänteistä ja hihoista. Silitä sitten isommat alueet, kuten etu- ja takapuoli, jotta ne eivät rypisty silittäessä muita osia.
- Kun silität kaulusta, aloita alapuolelta ja etene ulkoa (terävästä päästä) sisäänpäin. Käännä ympäri ja toista. Taita kaulus alas ja prässäa reuna saadaksesi terävämmän lopputuloksen.
- Kun silität painettuja tai kirjottuja vaatteita tai herkempiä osia (esim. koruommel), käännä vaate nurinpäin ja laita tarvittaessa puuvillainen liina silitysraudan ja kankaan väliin. Näin vältyt vaurioilta, eivätkä kuvioinnit litisty.
- Kun silität villavaatteita, suosittelemme että painelet suihkepainiketta toistuvasti koskettamatta silitysraudalla vaatetta. Näin kankaasta ei tule kiiltävää.
- Jotta höyrysilittäessä ei syntyisi uusia rypyjiä, varmista että vaatteeseen ei jää kosteutta, ennen kuin siirryt silittämään muita kohtia.

## (C) Suihke

- Paina suihkepainike (16) kokonaan alas.
- Höyryä virtaa vain silitysraudan kärjestä.
- Voit pysäyttää tämän toiminnon vapauttamalla painikkeen.
- Jos painiketta ei paineta pohjaan, höyryä voi virrata myös aluslevyn takaosan aukoista.

## (D) Lämmittimen lepotila

Lepotilassa lämmittimen lämpötila laskee virrankulutuksen vähentämiseksi. Huomaa, että silitysraudan lämpötila ei muutu.

- Se aktivoituu, jos höyryä ei käytetä 10 minuuttiin.
- Aloita höyrysilitys uudelleen joko painamalla höyrypainiketta (15) tai nollauspainiketta (4).

## Silityksen jälkeen/säilytys

- Sammuta laite painamalla virtapainiketta (1).
- Irrota laite pistorasiasta ja anna sen jäähtyä ennen sen siirtämistä säilytykseen.
- Tyhjennä vesisäiliö.
- Lukitse silitysrauta.

## (E) Lukitusjärjestelmä

Laitteessa on lukitusjärjestelmä, joka tekee kuljetuksesta ja säilytyksestä helppoa. Laitetta on mahdollista nostaa ja kantaa lukitun silitysraudan kahvasta.

**Huom.** Varmista ennen kuljetusta, että silitysrauta on lukittu kunnolla ja että vesisäiliö on tyhjä.

- Aseta aluslevy rautamaton uraan.
- Silitysrauta lukitaan työntämällä liukulukkoa (13) (helppo lukitus) silitysrautaa kohti, kunnes kuuluu napsahdus.
- Silitysrauta vapautetaan painamalla liukulukon (helppo lukitus) painike alas. Silitysrauta vapautuu.

## (F) Kalkinpoisto

**Älä koskaan avaa tai kosketa koteloa (11), kun laite on kuuma ja/tai kytketty pistorasiaan.**

Jotta suorituskyky pysyisi optimaalisena, järjestelmästä on poistettava kalkki 15 vesilitran kulutuksen jälkeen (noin 8 täyttä säiliöllistä). Älä käytä lämmittimen huuhteluun kemikaaleja, lisäaineita tai kalkinpoistoainetta.

Merkkivalo (3) vilkkuu merkkinä siitä, että on aika suorittaa kalkinpoisto.

- Sammuta (1) laite ja irrota se pistorasiasta. Vapauta silitysrauta ja irrota se telineestä. Odota, kunnes laite on jäähtynyt (vähintään 2,5 tuntia).
- Tyhjennä vesisäiliö.
- Aseta laite tiskialtaan reunalle ja avaa läpinäkyvä kansi (10).
- Avaa kotelo (11) kiertämällä sitä vastapäivään.
- Anna veden valua tiskialtaaseen.
- Kallista laitetta hieman, jotta lämmitin tyhjenee täysin.
- Kun laitteesta ei tule enää vettä, sulje lämmitin ruuvaamalla kotelo kiinni ja sulje läpinäkyvä kansi.

- h. Kytke laite kalkinpoiston jälkeen pistorasiaan ja kytke se päälle.
- i. Paina nollauspainiketta (4) 5 sekuntia, kunnes merkkivalo (3) sammuu.

Jos laite sammutetaan poistamalla kalkkia, merkkivalo (3) alkaa vilkkua uudelleen, kun se kytketään päälle seuraavan kerran.

Jotta Braun-laite toimisi parhaalla tavalla ja sen käyttöikä olisi mahdollisimman pitkä, suosittelemme suorittamaan seuraavat toimenpiteet vähintään kahdesti vuodessa.

- Noudata kuvan F. a.-f ohjeita.
- Täytä vedenkeitin 500 ml:lla raanavettä.
- Huuhtelee vedenkeitin ravistamalla.
- Tyhjennä vedenkeitin ja sulje se.

**Huomaa:** Koska veden koostumus on erilainen käytettäessä omaan kiinteää kalkinpoistolaitetta, suositellaan että järjestelmästä poistetaan kalkki 4 täyden käyttökerran välein tai vähintään kerran kuussa. Huomaa, että tässä tapauksessa kalkinpoistokuva ei ala vilkkua automaattisesti.

## (G) Hoito ja puhdistus

- Varmista aina ennen puhdistusta, että laite on sammutettu, irrotettu pistorasiasta ja saanut jäähtyä täysin.
- Aluslevyn puhdistamiseen kannattaa käyttää kosteaa liinaa.
- Puhdista kahvan pehmeä materiaali ja kiiltävä pinta pelkällä kostealla liinalla.
- Älä koskaan käytä puhdistamiseen kemikaaleja, etikkaa tai hankaustyynyjä (esim. karkeista nailonkuiduista valmistettuja sieniä jne.).

## Vianetsintäopas

ONGELMA	SYY	RATKAISU
Laite ei kytkeydy päälle.	Laitetta ei ole kytketty pistorasiaan.	Varmista, että laite on kytketty asianmukaisesti, ja paina virtapainiketta.
Höyryä virtaa perusyksikön alapuolelta.	Maksimipaineen turvajärjestelmä on avautunut.	Sammuta laite välittömästi ja ota yhteys valtuutettuun Braun-asiakaspalveluun.
Aluslevyn aukoista tihkuu vesipisaroita.	Letkuihin on tiivistynyt vettä, koska höyryä käytetään ensimmäistä kertaa tai höyryä ei ole käytetty hetkeen.	Paina höyrypainiketta useaan kertaan silitysraudan ollessa poissa silitysraudan päältä. Tämä poistaa kylmän veden höyrypiiristä.
Aluslevystä vuotaa ruskeaanestettä.	Vesisäiliön lämmittimeen on kaadettu kemiallista vedenpehennysainetta tai muita lisäaineita.	Älä koskaan lisää lisäaineita vesisäiliöön. Puhdista aluslevy kostealla liinalla ja huuhtelee lämmitin.
Kun laite kytketään päälle ensimmäistä kertaa, siitä tulee savua/hajua.	Jotkut osat on käsitelty tiivistys/voiteluaineella, joka höyrystyy silitysraudan lämmitessä ensimmäistä kertaa.	Tämä on normaalia ja lakkaa, kun silitysrautaa on käytetty muutaman kerran. Jos savua/hajua tulee vielä laitteen sammuttamisen jälkeenkin, ota yhteys valtuutettuun Braun-asiakaspalveluun.
Laitteesta kuuluu katkonaista ääntä ja se tärisee.	Vettä pumpataan lämmittimeen.	Tämä on normaalia, eikä siihen tarvitse reagoida.
	Vesisäiliö on tyhjä.	Täytä vesisäiliö ja paina nollauspainiketta.
Kotelo on vaikea ruuvata irti.	Kalkki on tehnyt kotelon avaamisesta vaikeaa.	Kierrä korkkia voimalla. Jotta näin ei pääsisi tapahtumaan, huuhtelee järjestelmä säännöllisesti.



Kaikki merkkivalot vilkkuvat.	Järjestelmävirhe.	Irrota järjestelmä pistorasiasta, kytke se takaisin ja paina virtapainiketta. Jos ongelma ei ratkea, sammuta laite välittömästi ja ota yhteys valtuutettuun Braun-asiakaspalveluun.
Höyryä virtaa kotelosta.	Kotelo ei ole kiristetty kunnolla.	Sammuta laite ja kiristä kotelo oikein mutta älä kiristä sitä liikaa. <b>Huomautus:</b> kotelo saattaa olla kuuma.
	Kotelon tiiviste on vioittunut.	Sammuta laite välittömästi ja ota yhteys valtuutettuun Braun-asiakaspalveluun.
Silitysjärjestelmä on valmis, mutta silitysraudasta ei tule höyryä.	Veden tyhjenemishälytys on nollattu lisäämättä vettä.	Täytä vesisäiliö ja paina höyrypainiketta useaan kertaan 1 minuutin ajan, kunnes pumppu pumppaa vettä järjestelmään.
		Sammuta laite ja anna sen jäähtyä.
Merkkivalo  palaa, vaikka vesisäiliö on täytetty.	Nollauspainiketta ei ole painettu, tai sitä ei ole painettu oikein.	Varmista, että painat nollauspainiketta oikein.

Voi muuttua ilman erillistä ilmoitusta.

## Polski

Nasze produkty zostały zaprojektowane tak, aby spełniać najwyższe standardy w zakresie jakości, funkcjonalności i wzornictwa. Mamy nadzieję, że nowy produkt firmy Braun spełni Państwa oczekiwania.

### Przed użyciem

**Przed użyciem urządzenia należy dokładnie i w całości przeczytać instrukcję obsługi.**

### Opis urządzenia

#### Podstawa

- 1 Przycisk On/Off (wł./wył.)
- 2 Dioda LED On/Off (wł./wył.)
- 3 Dioda LED systemu usuwania kamienia
- 4 Przycisk Reset
- 5 Przycisk Eco
- 6 Dioda LED Eco
- 7 Dioda LED pustego zbiornika z wodą
- 8 Stojak żelazka
- 9 Wyjmowany zbiornik na wodę
- 10 Pokrywa przezroczysta
- 11 Zakrętka
- 12 Przewód zasilający
- 13 System blokady

#### Żelazko

- 14 Podwójny przewód
- 15 Przycisk pary
- 16 Przycisk precyzyjnego uderzenia pary (tylko wybrane modele)
- 17 Kontrolka temperatury
- 18 Podstawa

### Przeznaczenie

Urządzenie służy wyłącznie do prasowania odzieży, która może być prasowana zgodnie z informacjami na metce z informacjami o pielęgnacji produktu. Ponadto żelazka można używać do odświeżania odzieży. Nie wolno prasować ani nawilżać odzieży nałożonej na ciało.

### Przed pierwszym użyciem

Wyciągnij urządzenie z opakowania. Zdemontuj wszystkie elementy opakowania. Zdemontuj wszystkie etykiety znajdujące się na urządzeniu (nie usuwaj tabliczki znamionowej). Przed pierwszym użyciem pary zaleca się prasowanie kawałka tkaniny przez kilka minut, aby pozbyć się pozostałości procesu produkcji, które mogą zanieczyścić odzież.

## (A) Napełnianie zbiornika wody

- Upewnić się, że urządzenie jest wyłączone, a system jest odłączony od gniazdka.
- Wyjąć zbiornik wody (9).
- Napełnić zbiornik wodą z kranu, uważając, by nie przekroczyć poziomu maksymalnego. Jeśli woda z kranu jest bardzo twarda, zalecamy zastosowanie mieszaniny złożonej w 50 % z wody z kranu i w 50 % z wody destylowanej.
- Nie wolno używać samej wody destylowanej. Do wody nie należy dodawać żadnych dodatków (na przykład krochmalu). Nie należy używać wody kondensacyjnej z suszarki.
- Włożyć zbiornik wody.
- Ustawić urządzenie na stabilnej i równej powierzchni.

**Uwaga:** W przypadku korzystania z urządzeń filtrujących lub zainstalowanego na stałe domowego odkamieniacza należy koniecznie upewnić się, że uzyskiwana woda ma neutralne pH.

## Dioda LED pustego zbiornika na wodę

- Gdy zbiornik z wodą jest pusty, świeci dioda LED (7), a kontrolka temperatury (17) miga.
- Aby kontynuować prasowanie parowe, należy napełnić zbiornik na wodę (A).
- Nacisnąć przycisk Reset (4).

## (B) Rozpoczęcie użytkowania

Przed rozpoczęciem prasowania należy dokładnie zapoznać się z instrukcjami na metce z informacjami o pielęgnacji produktu. Tkaniny oznaczone symbolem  nie nadają się do prasowania.

- Umieścić żelazko na stojaku żelazka (8) lub na jego podstawie (18), całkowicie rozwinąć kabel, a następnie podłączyć urządzenie do zasilania i nacisnąć przycisk On/Off (wł./wył.) (1).
- Żelazko zacznie się nagrzewać, a kontrolka temperatury LED (17) i kontrolka LED (2) przełącznika On/Off na żelazku będzie migać. Po osiągnięciu zadanej temperatury obie kontrolki LED pozostaną na stałe włączone.

## Prasowanie parowe

Nacisnąć przycisk pary (15) lub przycisk precyzyjnego uderzenia pary (16).

## Podwójne uderzenie pary

Nacisnąć przycisk pary (15) lub przycisk precyzyjnego uderzenia pary (16) dwukrotnie w przeciągu 1 sekundy. Przez kilka sekund żelazko będzie ciągle emitować parę. W trakcie uwalniania pary ponownie nacisnąć przycisk pary lub przycisk precyzyjnego uderzenia pary, aby zatrzymać działanie funkcji.

## Prasowanie na sucho

Prasować bez naciskania przycisku pary (15) lub przycisku precyzyjnego uderzenia pary (16). Należy pamiętać, że po 10 minutach prasowania na sucho system przełączy się w tryb uśpienia bojlera.

## Pionowe uderzenie pary

Żelazko można również stosować do prasowania parowego ubrań wiszących na wieszakach (B). Trzymać żelazko w pozycji pionowej, pochylając je lekko do przodu. Naciskać wielokrotnie przycisk pary (15) lub przycisk precyzyjnego uderzenia pary (16), jednocześnie poruszając żelazkiem od góry do dołu.

**Para jest bardzo gorąca:** nie wolno prasować ani nawilżać odzieży nałożonej na ciało.

## Stopa 3D

Unikalny zaokrąglony kształt stopy 3D zapewnia najlepsze rezultaty przy przesuwaniu żelazka po trudnych do prasowania elementach (guziki, kieszenie itp.).

## Ustawienia

### iCare

Ustawienie iCare  jest automatycznie wybierane przy pierwszym włączeniu urządzenia. Począwszy od drugiego włączenia wybierane jest ostatnie używane ustawienie.

Ustawienie iCare jest zalecane w przypadku odzieży z wełny, poliestru i bawełny/lnu.

### eco

Zalecane dla większości delikatnej odzieży z włókien syntetycznych, jedwabiu i tkanin mieszanych. Przy tym ustawieniu zużycie energii jest mniejsze.

- Aby rozpocząć prasowanie przy użyciu mniejszej ilości pary, należy nacisnąć przycisk eco (5).
- Dioda LED (6) zacznie świecić stałym światłem.
- Aby powrócić do iCare funkcji generowania pary, należy ponownie nacisnąć przycisk eco (5).
- Dioda LED (6) zgaśnie.

## Dla uzyskania najlepszych efektów

Przed rozpoczęciem prasowania należy dokładnie zapoznać się z instrukcjami na metce z informacjami o pielęgnacji produktu.

- Ciemną i czarną odzież należy zawsze prasować po wewnętrznej stronie, aby uniknąć pozostawienia śladów żelazka na tkaninie.
- Prasowanie koszuli należy rozpocząć od trudniejszych części, takich jak kołnierz, mankiety i rękawy. Następnie wyprasować większe powierzchnie, takie jak przednia i

tylną część, aby zapobiec ich marszczeniu się podczas prasowania innych części.

- Prasowanie kołnierzyka należy zacząć od jego spodniej strony, od zewnętrznej części (spiczastej) do wewnątrz. Obrócić kołnierzyk i powtórzyć czynność. Złożyć kołnierzyk i wyprasować krawędź.
- Tkaniny z nadrukami, aplikacjami lub elementami z bardziej delikatnych materiałów (takich jak hafty) należy przed prasowaniem odwrócić na lewą stronę, a w razie potrzeby między żelazkiem i odzieżą umieścić bawełnianą tkaninę. W ten sposób można uniknąć uszkodzeń i zachować fakturę tkaniny, która nie powinna być prasowana na płasko.
- Podczas prasowania odzieży wełnianej zaleca się regularne naciskanie przycisku precyzyjnego uderzenia pary bez dotykania odzieży żelazkiem. Pozwoli to uniknąć zjawiska połysku na powierzchni tkaniny.
- Aby podczas prasowania parowego zapobiec powstawaniu nowych zagnieceń, przed dalszym prasowaniem należy upewnić się, że na tkaninie nie ma pozostałości wilgoci.

## (C) Precyzyjne uderzenie pary

- Całkowicie wcisnąć przycisk precyzyjnego uderzenia pary (16).
- Para będzie generowana jedynie w obszarze czubka żelazka.
- Aby zatrzymać tę funkcję, zwolnić przycisk.
- Jeśli przycisk nie zostanie wciśnięty do końca, część pary może uchodzić także przez otwory znajdujące się w tylnej części stopy żelazka.

## (D) Tryb uśpienia bojlera

W trybie uśpienia temperatura bojlera spada, co ma na celu ograniczenie poboru mocy. Należy pamiętać, że temperatura żelazka nie zmienia się.

- Tryb uśpienia aktywuje się jeżeli przez 10 minut nieużywana była emisja pary.
- Aby rozpocząć ponownie prasowanie parowe, należy nacisnąć przycisk pary (15) lub przycisk Reset (4).

## Po prasowaniu / przechowywanie

- Nacisnąć przycisk On/Off (wł./wył.) (1), aby wyłączyć urządzenie.
- Odłączyć urządzenie od prądu i zostawić do ostygnięcia przed schowaniem na miejsce.
- Opróżnić zbiornik wody.
- Zablokować żelazko.

## (E) System blokady

Urządzenie jest wyposażone w system blokady, który umożliwia wygodny transport i łatwe

przechowywanie. Zablokowane urządzenie można podnosić i przenosić, trzymając je za uchwyt.

**Uwaga:** Przed transportem należy upewnić się, że żelazko jest prawidłowo zablokowane, a zbiornik wody jest pusty.

- Należy umieścić stopę żelazka we wgłębieniu na podkładce żelazka.
- Aby zablokować żelazko, należy przesunąć suwak łatwego blokowania (13) w stronę żelazka, do momentu aż usłyszysz się «klik».
- Aby odblokować żelazko, należy nacisnąć przycisk na suwaku łatwego blokowania. System blokady żelazka zostanie zwolniony.

## (F) Usuwanie kamienia

**Nie wolno otwierać ani dotykać zakrętki (11), gdy urządzenie jest gorące i/lub podłączone do zasilania.**

Aby zachować optymalną wydajność żelazka, system należy odkamienić po każdorazowym zużyciu 15 litrów wody (około 8 kompletnych napełnień zbiornika).

Nie wolno myć bojlera za pomocą środków chemicznych, dodatków i odkamieniaczy.

Dioda LED (3) miga, sygnalizując konieczność usunięcia kamienia.

- Wyłączyć urządzenie (1) i odłączyć je od gniazdka. Odblokować żelazko i wyjąć je ze stojaka. Poczekać, aż urządzenie całkowicie ostygnie (minimum 2,5 godziny).
- Opróżnić zbiornik wody.
- Umieścić urządzenie na krawędzi zlewu i zdjąć przezroczystą pokrywę (10).
- Obrócić zakrętkę (11) przeciwnie do ruchu wskazówek zegara, aby ją otworzyć.
- Wylać wodę do zlewu.
- Lekko przechylić urządzenie, aby całkowicie opróżnić bojler.
- Gdy woda przestanie wypływać z urządzenia, zamknąć bojler, dokręcając zakrętkę, a następnie założyć przezroczystą pokrywę.
- Po zakończeniu procedury odkamieniania podłączyć urządzenie do gniazdka i włączyć je.
- Przytrzymać przycisk Reset (4) przez 5 sekund, do momentu zgaśnięcia diody LED (3).

Jeśli urządzenie zostanie wyłączone bez usunięcia kamienia, dioda LED (3) zacznie migać ponownie przy następnym włączeniu.

Aby zapewnić najlepsze działanie i wydłużyć okres użytkowania urządzenia Braun, zalecamy wykonywanie poniższej procedury co najmniej dwa razy w roku.

- Wykonać czynności opisane w punkcie F. a. -f.
- Do bojlera wlać 500 ml wody z kranu.
- Potrząsać bojlerem, aby go przepłukać.
- Opróżnić i zamknąć bojler.

**Uwaga:** Ze względu na inny skład wody pochodzącej z zainstalowanego na stałe domowego odkamieniacza zaleca się odkamienianie systemu po 4 całkowitych napełnieniach lub co najmniej raz w miesiącu. Należy pamiętać, że w takim przypadku ikona usuwania kamienia nie będzie automatycznie migać.

## (G) Konserwacja i czyszczenie

- Przed przystąpieniem do czyszczenia należy zawsze upewnić się, że urządzenie jest wyłączone, odłączone od prądu i całkowicie ostygło.
- Do czyszczenia stopy najlepiej jest używać wilgotnej szmatki.
- Do oczyszczenia miękkiego materiału na uchwycie i błyszczącej powierzchni należy używać wyłącznie wilgotnej szmatki.
- Nie używać chemikaliów, octu ani ostrych zmywaków (np. gąbek z warstwą szorstkiego nylonu).

## Rozwiązywanie problemów

PROBLEM	PRZYCZYNA	ŚRODEK ZARADCZY
Urządzenie się nie włącza.	Urządzenie nie jest podłączone do gniazdka sieciowego.	Upewnić się, że urządzenie jest podłączone prawidłowo i nacisnąć przycisk On/Off (wł./wył.).
Para uchodzi ze spodniej części podstawy.	Otwarty został system bezpieczeństwa ciśnienia maksymalnego.	Natychmiast wyłączyć urządzenie i skontaktować się z autoryzowanym centrum Obsługi Klienta marki Braun.
Z otworów na spodzie stopy żelazka kapie niewielka ilość wody.	Woda nagromadzona wewnątrz przewodów skrapla się, ponieważ system pary jest używany po raz pierwszy lub ponieważ żelazko nie było używane przez pewien czas.	Nacisnąć kilkakrotnie przycisk pary, trzymając żelazko z dala od deski do prasowania. Spowoduje to usunięcie zimnej wody z obiegu pary.
Ze stopy żelazka cieknie płyn zabarwiony na brązowo.	Do bojlera zbiornika wody wlane zostały chemiczne środki zmiękczające wodę lub dodatki do wody.	Do zbiornika wody nie wolno wlewać takich produktów. Oczyszczyć stopę żelazka wilgotną ściereczką i przetrzeć bojler.
Gdy urządzenie zostanie włączone po raz pierwszy, można zauważyć dym/zapach.	Niektóre części żelazka zostały pokryte uszczelniaczem/smarem, który paruje, gdy żelazko nagrzewa się po raz pierwszy.	Jest to normalne zjawisko, które zaniknie po kilku użyciach żelazka. Jeśli po wyłączeniu urządzenia nadal występuje dym/zapach, należy skontaktować się z autoryzowanym centrum Obsługi Klienta marki Braun.
Urządzenie emituje nieciągły hałas związany z drganiami.	Do bojlera pompowana jest woda.	Jest to zjawisko normalne, które nie wymaga żadnego działania.
	Zbiornik z wodą jest pusty.	Napełnić ponownie zbiornik z wodą i nacisnąć przycisk Reset.
Napotkano problemy z odkręceniem zakrętka.	Kamień sprawił, że trudno jest otworzyć zakrętka.	Należy odkręcić zakrętkę na siłę. Aby uniknąć tego problemu, należy często przepłukiwać system.
Wszystkie diody LED migają.	Błąd systemu.	Odłączyć system od prądu, podłączyć go ponownie i nacisnąć przycisk On/Off (Wł./Wył.). Jeśli problem nadal występuje, należy wyłączyć urządzenie i skontaktować się z autoryzowanym centrum Obsługi Klienta marki Braun.

Para uchodzí z zakrętká.	Zakrętká nie został prawidłowó dokręconý.	Wyłączyć urządzenie i poprawnie dokręcić zakrętká, ale nie dokręcać go zbyt mocno. <b>Uwaga:</b> zakrętká może być gorący.
	Uszczelka zakrętká jest uszkodzona.	Natychmiast wyłączyć urządzenie i skontaktować się z autoryzowanym centrum Obsługi Klienta marki Braun.
System prasowania jest gotowy, ale żelazko nie emituje pary.	Alarm braku wody został zresetowany bez uzupełnienia wody.	Napełnić ponownie zbiornik z wodą i kilkakrotnie nacisnąć przycisk pary w okresie 1 minuty, do momentu pobrania wody do systemu przez pompę.
		Wyłączyć urządzenie i poczekać na jego ostygnięcie.
Dioda LED  nadal świeci pomimo uzupełnienia poziomu wody.	Przycisk resetowania nie został naciśnięty lub nie został naciśnięty prawidłowo.	Upewnij się, że przycisk resetowania został naciśnięty prawidłowo.

Zastrzega się prawo do dokonywania zmian bez wcześniejszego powiadomienia.

## Český

Naše výrobky jsou navrženy tak, aby splňovaly nejvyšší standardy kvality, funkčnosti a designu. Doufáme, že budete mít ze svého nového přístroje Braun radost.

### Před použitím

**Než začnete přístroj používat, pečlivě si přečtete celý tento návod.**

### Popis

#### Základní jednotka

- 1 Tlačítko On/Off (zapnout/vypnout)
- 2 LED On/Off (zapnuto/vypnuto)
- 3 LED systému odvěpnění
- 4 Tlačítko Reset
- 5 Tlačítko Eco
- 6 LED Eco
- 7 LED prázdné nádržky na vodu
- 8 Odkládací plocha na žehličku
- 9 Odnímatelná nádržka na vodu
- 10 Průhledný kryt
- 11 Uzávěr
- 12 Napájecí kabel
- 13 Zamykací systém

#### Žehlička

- 14 Dvojíty napájecí kabel
- 15 Tlačítko páry
- 16 Tlačítko Precision Shot («přesný výtrysk páry») (pouze u některých modelů)

17 Kontrolka LED teploty

18 Patka žehličky

### Použití k určenému účelu

Přístroj musí být používán pouze k žehlení oděvů, které jsou vhodné k žehlení podle štítku s pokyny k péči. Kromě toho může být přístroj používán k osvěžení vzhledu oděvů. Nikdy nežehlete nebo nenapařujte oděv během jeho nošení.

### Před prvním použitím

Vyjměte přístroj z kartonu. Odstraňte všechny kusy obalu. Sejměte všechny štítky na přístroji (neodstraňujte výkonový štítek). Když je pára poprvé připravena k použití, doporučujeme žehlit několik minut přes hadřík, aby se vyvarovalo tomu, že zbytky z výroby by mohly zašpinit Váš oděv.

### (A) Plnění nádržky na vodu

- Ujistěte se, že je přístroj vypnutý a systém vytažený ze zásuvky.
- Vyjměte nádržku na vodu (9).
- Naplňte nádržku vodou z vodovodu a nepřekročte hladinu «max».
- Pokud je u vás voda extrémně tvrdá, doporučujeme použít směs 50 % vody z kohoutku a 50 % destilované vody.

- Nepoužívejte pouze destilovanou vodu. Nepřidávejte aditiva (např. škrob). Nepoužívejte kondenzovanou vodu ze sušičky.
- Vložte nádržku na vodu.
- Položte přístroj na stabilní, rovný povrch.

**Poznámka:** Používáte-li filtrační zařízení nebo domácí permanentní odvápňovač, ujistěte se, že má voda neutrální pH.

### LED prázdné nádržky na vodu

- Je-li nádržka na vodu prázdná, LED (7) trvale svítí a kontrolka teploty (17) bliká.
- Pokud chcete pokračovat v žehlení s párou, doplňte nádržku na vodu (A).
- Stiskněte tlačítko reset (4).

## (B) Uvedení do provozu

Před zahájením žehlení se pozorně řiďte pokyny k péči uvedenými na štítku u oděvu. Tkaniny s tímto symbolem  nelze žehlit.

- Postavte žehličku na patku žehličky (8) nebo na odkládací plochu (18), kompletně odmotejte kabel, zapojte přístroj do zásuvky a stiskněte spínač On/Off (zapnout/vypnout) (1).
- Žehlička se začne zahřívat a bude blikat kontrolka LED teploty (17) na žehličce a také Zap/Vyp LED (2). Jakmile je dosaženo teploty, oba LEDy stále svítí.

### Žehlení s párou

Stiskněte tlačítko páry (15) nebo tlačítko pro přesný výtrysk páry (16).

### Dvojitá spoušť

Stiskněte tlačítko páry (15) nebo tlačítko pro přesný výtrysk páry (16) dvakrát v rychlém sledu během 1 sekundy. Několik sekund bude nepřetržitě vycházet pára. Pro vypnutí funkce stiskněte znovu během výstupu páry tlačítko páry nebo tlačítko pro přesný výtrysk páry.

### Suché žehlení

Žehlete bez stisknutí tlačítka páry (15) nebo tlačítka pro přesný výtrysk páry (16). Pamatujte na to, že po 10 minutách suchého žehlení se systém přepne do režimu spánku ohřívače vody.

### Vertikální pára

Žehličku lze také použít k napařování visících oděvů (B). Držte žehličku ve svislé poloze, mírně nakloněnou dopředu. Stiskněte opakovaně tlačítko páry (15) nebo tlačítko pro přesný výtrysk páry (16) během pohybu žehličkou od spodní strany dna.

**Pára je velmi horká:** nikdy nežehlete nebo nenapařujte oděv během jeho nošení.

### 3D žehlicí plocha

Unikátní kulatý tvar 3D žehlicí plochy zajišťuje nejlepší kluzné výsledky u těžko přístupných míst (např. knoflíků, kapes atd.)

## Nastavení

### iCare

iCare nastavení  je automaticky zvoleno, když se přístroj poprvé zapne. Od 2. zapnutí bude přístroj nastaven na poslední zvolené nastavení. iCare nastavení se doporučuje pro oděvy jako vlna, polyester a bavlna/len.

### eco

Doporučuje se pro nejměkčí oděvy jako syntetika, hedvábí a smíšené tkaniny. Toto nastavení umožňuje menší spotřebu energie.

- Pro želení s menším množstvím páry stiskněte tlačítko eco (5).
- LED (6) se trvale rozsvítí.
- Pro návrat k iCare funkci páry znovu stiskněte tlačítko eco (5).
- LED (6) zhasne.

## Pro co nejlepší výsledky

Před zahájením žehlení se pozorně řiďte pokyny k péči uvedenými na štítku u oděvu.

- Černé a tmavé oděvy vždy žehlete z vnitřní strany, aby se zamezilo oblyskání tkaniny žehlením.
- Když žehlite košili, začněte s nejobtížnějšími díly jako je límec, manžety a rukávy. Potom žehlete větší díly jako je přední a zadní díl, tak můžete zabránit pomačkání větších dílů, když žehlite ostatní díly.
- Když žehlite límec, začněte na jeho spodní straně a pracujte od vnější strany (špičatý konec) směrem dovnitř. Otočte a opakujte. Přehněte límec dolů a stiskněte okraj pro výraznější zakončení.
- Když žehlete oděvy s potiskem, aplikacemi nebo dokonce více citlivé díly tkaniny (t.j. výšivky), obraťte je vnitřní částí ven a pokud je třeba, položte bavněný hadřík mezi žehličku a tkaninu. Tímto způsobem zamezíte poškození a získáte objem u designů tkaniny, které nemají být vyžehleny na plocho.
- Při žehlení vlněných oděvů doporučujeme následně stisknutí tlačítka pro přesný výtrysk páry bez umístění žehličky na oděv. To zamezí lesklým efektům na tkanině.
- Aby se zabránilo novým záhybům během žehlení s párou, ujistěte se, že oděv nevykazuje zbytkovou vlhkost před pokračováním žehlení jeho dalších dílů.



## (C) Precision Shot («přesný výtrysk páry»)

- Stiskněte tlačítko pro přesný výtrysk páry (16) úplně dolů.
- Pára bude vycházet pouze z přední části žehlicí plochy.
- Abyste tuto funkci ukončili, uvolněte tlačítko.
- Pokud ho nestisknete až dolů, může pára vycházet i ze zadních otvorů pro páru na žehlicí ploše.

## (D) Režim spánku ohřívače vody

V režimu spánku se teplota ohřívače vody snižuje kvůli snížení spotřeby energie. Pamatujte, že teplota žehličky zůstává nezměněná.

- Aktivuje se, nebyl-li 10 minut proveden výstup páry.
- Pro obnovení žehlení s párou buď stiskněte tlačítko páry (15) nebo tlačítko reset (4).

## Po žehlení / skladování

- Stiskněte tlačítko On/Off (zapnout/vypnout) (1) a přístroj vypněte.
- Vytáhněte přístroj ze zásuvky a před uložením jej nechte vychladnout.
- Vyprázdněte nádržku na vodu.
- Zamkněte žehličku.

## (E) Zamykací systém

Přístroj je vybaven zamykacím systémem pro vhodný transport a snadné skladování. Je možné přístroj zvedat a nenosit za rukojeť zamčené žehličky.

**Poznámka:** Před transportem se ujistěte, že žehlička je řádně zamčena a že je prázdná nádržka na vodu.

- Položte žehlicí plochu do vybrání na podložce žehličky.
- K zamčení žehličky tiskněte posunovač (13) (snadné zamčení) směrem k žehličce, dokud neslyšíte «cvaknutí».
- Pro odemknutí žehličky stiskněte tlačítko na posunovači (snadné zamčení). Žehlička se uvolní.

## (F) Odvápňení

**Nikdy neotevírejte uzávěr (11) nebo se ho nedotýkejte, když je přístroj horký a/nebo zapojený.**

Za účelem zajištění optimálního výkonu musí být systém odvápňen po spotřebě každých 15 litrů vody (odpovídá zhruba 8 úplným naplněním).

Nepoužívejte chemikálie, přísady nebo odvápňovač k vypláchnutí ohřívače vody.

LED (3) bliká a indikuje, že je čas k odvápňení.

- a. Vypněte (1) a odpojte přístroj. Odemkněte žehličku a sejměte ji z odkládací plochy na žehličku. Vyčkejte, dokud přístroj nevychladne (minimálně 2,5 hodiny).
- b. Vyprázdněte nádržku na vodu.
- c. Umístěte přístroj na okraj dřezu a otevřete průhledný kryt (10).
- d. Otočte uzávěr (11) proti směru hodinových ručiček, abyste ho otevřeli.
- e. Nechte vodu vytéci do dřezu.
- f. Otočte přístroj mírně do nakloněné polohy, aby se ohřívač vody úplně vyprázdnil.
- g. Když již z přístroje nevytéká žádná další voda, zašroubujte uzávěr, aby se uzavřel ohřívač vody a zavřete průhledný kryt.
- h. Po ukončení postupu odvápňení přístroj zapojte do zásuvky a zapněte.
- i. Stiskněte tlačítko Reset (4) na 5 sekund, dokud se LED (3) nevyptne.

Vypne-li se přístroj bez odvápňení, LED (3) začne při příštím zapnutí blikat znovu.

Pro co nejlepší výkon a k prodloužení životnosti vašeho zařízení Braun doporučujeme provádět následující postup alespoň 2 za rok.

- Řiďte se kroky popsány v F. a. -f.
- Naplňte nádržku 500 ml vody z vodovodu.
- Zatřepejte nádržkou, aby se vypláchl.
- Nádržku vyprázdněte a zavřete ji.

**Poznámka:** Z důvodu různého složení vody při používání nainstalovaného domácího permanentního odvápňovače, doporučuje se odvápňovat systém po každých 4 kompletních naplněních nebo alespoň jednou za měsíc. Vezměte v úvahu, že v tomto případě ikona pro odvápňení nezačne automaticky blikat.

## (G) Péče a čištění

- Před čištěním se ujistěte, že je přístroj vypnutý, vytažený ze zásuvky a vychladlý.
- K čištění žehlicí plochy se doporučuje používat vlhké kousky tkaniny (hadříky).
- K čištění měkkého materiálu na rukojeti a povrchu s vysokým leskem použijte pouze vlhký hadřík.
- Nikdy nepoužívejte chemikálie, ocet nebo brusné pady (např. houbičky s hrubou nylonovou tkaninou atd.).



## Průvodce odstraňováním poruch

PROBLÉM	PŘÍČINA	ŘEŠENÍ
Přístroj se nezapíná.	Přístroj není zapojený do zásuvky.	Ujistěte se, že je zapojený do zásuvky, a stiskněte tlačítko On/Off (zapnout/vypnout).
Zpod základní jednotky vychází pára.	Otevřel se bezpečnostní systém «maximálního» tlaku.	Ihned přístroj vypněte a kontaktujte autorizovaný zákaznický servis Braun.
Z děr na spodní straně žehlicí plochy vycházejí kapky vody.	Voda v trubkách kondenzovala, protože se pára používá poprvé nebo protože se nějakou dobu nepoužívala.	Mimo plochu žehlicího prkna několikrát stiskněte tlačítko páry. To odstraní chladnou vodu z okruhu páry.
Z žehlicí plochy uniká hnědá tekutina.	Do nádržky s vodou ohřivače byly přidány chemické změkčovače vody nebo aditiva.	Nikdy nelijte žádné produkty do nádržky s vodou. Otřete žehlicí plochu vlhkou tkaninou a vypláchněte ohřivač vody.
Při prvním zapnutí přístroje si všimnete kouře / zápachu.	Některé části byly ošetřeny impregnačním nátěrem / mazivem, který se vypaří při prvním zahřátí žehličky.	Jde o běžný jev a po několika použitích žehličky vymizí. Jeli kouř / zápach po vypnutí přístroje stále přítomen, kontaktujte autorizovaný zákaznický servis Braun.
Přístroj vydává přerušovaný zvuk spojený s vibracemi.	Do ohřivače vody se pumpuje voda.	To je normální a není potřebný žádný zásah.
	Nádržka na vodu je prázdná.	Doplňte nádržku na vodu a stiskněte tlačítko reset.
Uzávěr lze obtížně odšroubovat.	Vápencový povlak znesnadňuje otevření uzávěru.	Otočte víčkem silou. Abyste se problému vyhnuli, často systém vyplachujte.
Všechny LED blikají.	Systémová chyba.	Vytáhněte systém ze zásuvky, znovu zapojte a stiskněte tlačítko On/Off (Zapnout/vypnout). Pokud problém přetrvává, neprodleně zařízení vypněte a kontaktujte autorizovaný zákaznický servis Braun.
Z uzávěru vychází pára.	Uzávěr není správně utažený.	Vypněte přístroj a utáhněte správně uzávěr, avšak nepřetáhněte jej. <b>Pamatujte:</b> Uzávěr může být horký.
	Těsnění uzávěru je poškozené.	Neprodleně přístroj vypněte a kontaktujte autorizovaný zákaznický servis Braun.
Žehlicí systém je připravený, avšak z žehličky nevystupuje pára.	Alarm vyčerpání vody byl resetován bez doplnění vody.	Doplňte nádržku na vodu a stiskněte tlačítko páry několikrát za 1 minutu, dokud čerpadlo nenačerpá vodu do systému.
		Vypněte přístroj a vyčkejte, dokud nevychladne.

LED  stále svítí, ačkoliv  
byla voda doplnená.

Tlačítko Reset nebylo stisknuto  
nebo nebylo stisknuto správně.

Ujistěte se, že je tlačítko Reset  
stisknuté správně.

Předmět změny bez upozornění.

## Slovenský

Naše produkty sa vyrábajú tak, aby spĺňali tie najprísnejšie štandardy kvality, funkčnosti a dizajnu. Pevne veríme, že obsluha spotrebiča Braun bude pre vás príjemným zážitkom.

### Pred použitím prístroja

**(Než) Skôr, ako začnete prístroj používať, pozorne si prečítajte celý tento návod.**

#### Popis

##### Základná jednotka

- 1 Vypínač
- 2 Dióda LED vypínača
- 3 Dióda LED systému odváňovania
- 4 Tlačidlo resetovania
- 5 Tlačidlo Eco
- 6 Dióda LED režimu Eco
- 7 Dióda LED prázdnej nádržky na vodu
- 8 Opierka žehličky
- 9 Odnímateľná nádržka na vodu
- 10 Priehľadný kryt
- 11 Uzáver
- 12 Napájací kábel
- 13 Uzamykací systém

##### Žehlička

- 14 Dvojité kábel
- 15 Tlačidlo pary
- 16 Tlačidlo presnej dávky (len niektoré modely)
- 17 Dióda LED kontroly teploty
- 18 Opierka päty

#### Určené použitie

Spotrebič sa smie používať iba na žehlenie odevov, ktoré sú vhodné na žehlenie podľa údajov na štítku o starostlivosti. Okrem toho sa spotrebič smie používať na obnovovanie. Nikdy nežehlite, ani nenaparujte odevy, ktoré máte oblečené.

#### Pred prvým použitím

Vyberte spotrebič z kartóna. Odstráňte všetky prvky balenia. Zo spotrebiča odstráňte akékoľvek prípadné existujúce štítky (neodstraňujte menovitý štítko).

Ak sa chystáte prvýkrát naparovať, odporúčame vám pár minút žehliť cez látku, aby výrobné zvyšky neznečistili vaše odevy.

#### (A) Naplnenie nádržky na vodu

- Uistite sa, že spotrebič je vypnutý a systém je odpojený.
- Vyberte nádržku na vodu (9).
- Do nádržky na vodu nalejte vodu z vodovodného kohútika, pričom dávajte pozor, aby ste neprekročili hladinu «max.». Ak máte mimoriadne tvrdú vodu, odporúčame použiť zmes vody z kohútika a destilovanej vody v pomere 1 k 1.
- Nikdy nepoužívajte výlučne destilovanú vodu. Neprikladajte žiadne aditíva (napr. škrob). Nepoužívajte skondenzovanú vodu zo sušičky.
- Vložte nádržku na vodu.
- potrebič položte na stabilný a vodorovný podklad.

**Poznámka:** Ak používate filtračné zariadenia alebo interný permanentný odváňovač, riadne sa presvedčite, či je hodnota pH vody neutrálna.

##### Dióda LED prázdnej nádržky na vodu

- Keď je nádržka na vodu prázdna, dióda LED (7) bude nepretržite svietiť a dióda LED kontroly teploty (17) bude blikať.
- Ak chcete začať s parným žehlením, naplňte nádržku na vodu (A).
- Dvakrát stlačte tlačidlo resetovania (4).

#### (B) Uvedenie do prevádzky

Skôr než začnete žehliť, pozorne si preštudujte pokyny na štítku o starostlivosti. Tkaniny označené týmto symbolom  sa nedajú žehliť.

- Žehličku položte na opierku žehličky (8) alebo na opierku päty (18), úplne rozviňte kábel, zapojte spotrebič a stlačte vypínač (1).
- Žehlička sa začne zohrievať a indikátor LED ovládania teploty (17) na žehličke, ako aj LED zapnutia/vypnutia budú blikať. Po dosiahnutí teploty obidva indikátory LED zstanú nepretržite svietiť.

##### Žehlenie s naparovaním

Stlačte parné tlačidlo (15), ani tlačidlo presnej dávky (16).

## Dvojité spúšť'ač

V priebehu 1 sekundy stlačte dvakrát rýchlo za sebou tlačidlo pary (15) alebo tlačidlo presnej dávky (16). Po niekoľko sekúnd sa začne bez prerušovania vypúšťať para. Ak chcete funkciu vypnúť, stlačte tlačidlo pary alebo tlačidlo presnej dávky ešte raz počas vypúšťania pary.

## Suché žehlenie

Žehlite bez stláčania parného tlačidlo (15) alebo tlačidla presnej dávky (16). Upozorňujeme, že po 10 minútach suchého žehlenia systém prepne do režimu vypnutia bojleru.

## Vertikálna para

Žehličku možno použiť aj pre naparovanie visiacich šiat (B). Žehličku držte vo vertikálnej polohe, mierne naklonenú smerom dopredu. Zatiaľ čo žehličku prechádzate smerom zhora nadol, opakovane stláčajte parné tlačidlo (15) alebo tlačidlo presnej dávky (16).

**Para je veľmi horúca:** nikdy nežehlite, ani nenaparuje odevy, ktoré máte oblečené.

## 3D žehliaca platňa

Jedinečný obľúbený tvar 3D žehliacej platne zabezpečuje ideálne kĺzanie aj v náročných častiach (napr. gombíky, vrecká atď.).

## Nastavenia

### iCare

Pri prvom zapnutí spotrebiča sa automaticky zvolí iCare nastavenie . Od 2. zapnutia sa bude nastavovať na posledné vybrané nastavenie. iCare nastavenie sa odporúča pre odevy z vlny, polyesteru a bavlny/ľanu.

### eco

Odporúča sa pre najjemnejšie tkaniny, ako sú syntetika, hodváb a kombinované tkaniny. Toto nastavenie umožňuje znížiť spotrebu energie.

- Ak chcete žehliť s menším objemom pary, stlačte tlačidlo eco (5).
- Dióda LED (6) bude nepretržite svietiť.
- Pre návrat do iCare parnej funkcie stlačte znovu tlačidlo eco (5).
- Dióda LED (6) zhasne.

## Na dosiahnutie najlepších výsledkov

Skôr než začnete žehliť, pozorne si preštudujte pokyny na štítku o starostlivosti.

- Čierne a tmavé odevy vždy žehlite smerom zvnútra von, aby ste zabránili vzniku lesklých škvŕn na odevoch spôsobených žehličkou.

- Pri žehlení košeľe začnite s ťažšími časťami, ako je golier, manžetové gombíky a rukávy. Potom žehlite väčšie časti, ako je predná a zadná časť, aby ste zabránili pokrčeniu väčších častí pri žehlení ostatných častí.
- Pri žehlení goliera začnite na jeho spodnej strane a pracujte smerom zvonku (špicatý koniec) dovnútra. Obráťte košeľu a postup zopakujte. Preložte golier a prežehlite jeho okraj, aby ste dosiahli ostrejší povrch.
- Pri žehlení odevov s potlačou, ozdobnými prvkami alebo ešte citlivejšími časťami (t.j. výšivkami) ich žehlite z vnútornej strany a ak je to potrebné, dajte medzi odev a žehličku bavlnenú látku. Týmto spôsobom zabránite poškodeniu a objem dizajnových prvkov tkaniny sa žehlením nesploští.
- Pri žehlení vlnených odevov odporúčame postupne stláčať tlačidlo presnej dávky bez položenia žehličky na odev. Tým predídete vzniku lesklého efektu na tkanine.
- Aby ste predišli vzniku nových záhybov pri žehlení s parou, než začnete žehliť iné časti odevu, uistite sa, že na odevu nie je žiadna zostatková vlhkosť.

## (C) Presná dávka

- Úplne stlačte tlačidlo presnej dávky (16).
- Para začne vychádzať iba zo špičky žehliacej platne.
- Túto funkciu vypnete uvoľnením tlačidla.
- Ak ho úplne nestlačíte, môže para vychádzať aj zo zadných parných otvorov v platni.

## (D) Režim spánku bojleru

V režime spánku klesne teplota bojleru, aby sa znížila spotreba energie. Uvedomte si, že teplota žehličky zostane nezmenená.

- Režim sa aktivuje, ak počas 10 minút nedošlo k vypúšťaniu pary.
- Aby ste znovu spustili parné žehlenie, tak stlačte tlačidlo pary (15) alebo tlačidlo resetovania (4).

## Po dožehlení/odloženie

- Stlačením vypínača (1) vypnete spotrebič.
- Spotrebič odpojte a pred odložením ho nechajte vychladnúť.
- Vyprázdňte nádržku na vodu.
- Uzamknite žehličku.

## (E) Uzamykací systém

Spotrebič je vybavený uzamykacím systémom pre pohodlnú prepravu a ľahké uskladnenie. Ak je to možné, spotrebič zdvihajte a prenášajte za rukoväť uzamknutej žehličky.

**Poznámka:** Pred prepravou sa uistite, že žehlička je úplne uzamknutá a že nádržka na vodu je prázdna.

- Žehliacu platňu vložte do výklenku žehliacej dosky.
- Ak chcete žehličku uzamknúť, posúvajte posuvník (13) (easy lock) smerom k žehličke, kým nebudete počuť «kliknutie».
- Ak chcete žehličku odomknúť, zatlačte smerom nadol tlačidlo na posuvníku (easy lock). Žehlička sa uvoľní.

## (F) Odstraňovanie vodného kameňa

**Nikdy sa nedotýkajte uzáveru (11), kým je spotrebič horúci a/alebo zapojený.**

Ak chcete udržať optimálny výkon, systém je potrebné odvápnovať po každých 15 litroch spotrebovanej vody (približne 8 úplných doplnení). Na vypláchnutie bojleru nepoužívajte žiadne chemické látky, aditíva, ani odstraňovač vodného kameňa.

LED (3) bliká, aby naznačila, že je čas na odvápnenie.

- Spotrebič vypnite (1) a odpojte ho zo zásuvky. Odistite žehličku a vyberte ju z opierky žehličky. Počkajte na úplné vychladnutie spotrebiča (minimálne 2,5 hodiny).
- Vyprázdňte nádržku na vodu.
- Položte spotrebič na okraj drezu a otvorte priehľadný kryt (10).
- Uzáver (11) otvorte tak, že ho budete otáčať proti smeru hodinových ručičiek.
- Vodu nechajte vytečť do drezu.
- Spotrebič mierne nakloňte, aby sa bojler úplne vyprázdnil.
- Keď už zo spotrebiča nevyteká voda, naskrutkujte uzáver, aby ste uzavreli bojler a zatvorte priehľadný kryt.

- Po dokončení odvápnenia prístroj zapojte do zásuvky a zapnite ho.
- Stlačte tlačidlo resetovania (4) na 5 sekúnd, kým sa LED (3) nevypne.

Ak spotrebič vypnete bez odvápnenia, dióda LED (3) začne pri ďalšom zapnutí spotrebiča znovu blikat'.

Na dosiahnutie najlepšieho výkonu a predĺženie životnosti vášho spotrebiča značky Braun vám odporúčame, aby ste vykonali nasledujúci postup aspoň 2-krát do roka.

- Postupujte podľa krokov opísaných v časti F. a. -f.
- Boiler naplňte 500 ml pitnej vody.
- Boiler opláchnite zatrasením.
- Boiler vyprázdnite a zatvorte ho.

**Poznámka:** Z dôvodu rôzneho zloženia vody sa odporúča odvápnovať systém pomocou namontovaného interného permanentného odvápnovača po každých 4 úplných doplneniach alebo aspoň raz za mesiac. Uvedomte si, že v takomto prípade ikona odvápnovania nezačne automaticky blikat'.

## (G) Starostlivosť a čistenie

- Pred čistením sa vždy uistite, že je spotrebič vypnutý, odpojený a úplne vychladnutý.
- Na čistenie žehliacej platne sa odporúča používať vlhkú tkaninu.
- Na čistenie mäkkého materiálu rukoväte a povrchu s vysokým leskom používajte výlučne vlhkú tkaninu.
- Nikdy nepoužívajte chemikálie, ocot ani pomôcky na drhnutie (napr. špongie z hrubého nylonu).

## Spravidca riešením problémov

PROBLÉM	PRÍČINA	RIEŠENIE
Spotrebič sa nezapne.	Spotrebič nie je pripojený do siete.	Uistite sa, že je spotrebič správne pripojený a zapnite vypínač.
Para vychádza spod základnej jednotky.	Otvoril sa bezpečnostný systém «max.» tlaku.	Spotrebič ihneď vypnite a kontaktujte autorizovanú zákaznícku službu spoločnosti Braun.
Zo spodku žehliacej platne vytekajú kvapky vody.	V rúrkach skondenzovala voda, pretože sa para použila prvýkrát, alebo sa dlhší čas nepoužívala.	Mimo žehliacej dosky niekoľkokrát stlačte tlačidlo pary. Tým odstránite studenú vodu z parného obehu.
Zo žehliacej platne vyteká hnedastá kvapalina.	Do bojleru vodnej nádržky boli pridané chemické zmäččovače vody alebo aditíva.	Do vodnej nádržky nikdy nelejte produkty. Žehliacu platňu vyčistite vlhkou handričkou a bojler opláchnite.

Pri prvom zapnutí spotrebiča sa objaví dym/zápach.	Niektoré diely ošetrené tmelom/mazivom, a ten sa pri prvom zohrievaní žehličky odparí.	Toto je normálne, a po niekoľkých použitíach žehličky to prestane. Ak je dym/zápach stále prítomný aj po vypnutí spotrebiča, kontaktujte autorizovanú zákaznícku službu spoločnosti Braun.
Spotrebič vydáva prerušovaný hluk spojený s vibráciami.	Do bojleru sa čerpá voda.	Toto je normálne a nie je potrebné robiť žiadne opatrenia.
	Nádržka na vodu je prázdna.	Doplňte nádržku na vodu a stlačte tlačidlo resetovania.
Uzáveru sa dá ťažko odskrutkovať.	Vodný kameň sťažil otváranie uzáveru.	Veko odskrutkujte silou. Aby ste sa problému vyhli, systém často vyplachujte.
Všetky diódy LED blikajú.	Systémová chyba.	Odpojte systém, znovu ho zapojte a stlačte vypínač. Ak tento problém stále pretrváva, okamžite vypnite spotrebič a kontaktujte autorizovanú zákaznícku službu spoločnosti Braun.
Para vychádza z čistiaceho ventilu.	Uzáveru nie je riadne dotiahnutý.	Vypnite spotrebič a riadne dotiahnite uzáveru, ale nepoužívajte nadmernú silu. <b>Poznámka:</b> uzáveru môže byť horúci.
	Tesnenie uzáveru je poškodené.	Okamžite vypnite spotrebič a kontaktujte autorizovanú zákaznícku službu spoločnosti Braun.
Žehliaci systém je pripravený, ale zo žehličky nevychádza žiadna para.	Upozornenie na minútú vodu bolo resetované bez toho, aby ste vodu doplnili.	Doplňte nádržku na vodu a počas 1 minúty niekoľkokrát stlačte tlačidlo pary, až kým čerpadlo nenačerpá vodu do systému.
		Vypnite spotrebič a počkajte, kým vychladne.
Kontrolka LED  stále svieti aj napriek tomu, že sa voda doplnila.	Nestlačili ste tlačidlo resetovania, prípadne sa nestlačilo správne.	Uistite sa, že správne stlačíte tlačidlo resetovania.

Podlieha zmene bez predchádzajúceho upozornenia.

## Magyar

Termékeinket úgy alkottuk meg, hogy azok a legmagasabb szintű minőségi, működésbeli és megjelenésbeli követelményeknek is megfeleljenek. Reméljük, minden tekintetben élvezettel használja majd új Braun készülékét.

### Használat előtt

**Kérjük, a készülék használata előtt figyelmesen és teljes egészében olvassa el a használati utasítást.**

## Leírás

### Alapegység

- 1 Be/Ki nyomógomb
- 2 Be/Ki LED
- 3 vízkömentesítő rendszer
- 4 Visszaállító gomb
- 5 eco nyomógomb
- 6 Eco LED
- 7 víztartály üres LED
- 8 Vasalóállvány

- 9 kivehető víztartály
- 10 átlátszó fedél
- 11 Zárószелеp
- 12 Hálózati kábel
- 13 Zárrendszer

### Vasaló

- 14 Dupla kábel
- 15 Gőzölés nyomógomb
- 16 «Precíziós gőzölés» nyomógomb (csak bizonyos modelleknél)
- 17 hőmérséklet-ellenőrző
- 18 Sarokállvány

## Rendeltetésszerű használat

A készüléket csak olyan ruhadarabok vasalásához szabad használni, amelyek a tájékoztató címke szerint vasalhatók. Emellett a készülék ruhadarabok felhűtésére is használható. Soha ne vasalja vagy nedvesítse meg a ruhákat viselés közben.

## Az első használatot megelőzően

Vegye ki a készüléket a kartondobozból. A csomagolás minden részét távolítsa el. Távolítson el minden lehetséges címkét a készülékről (de hagyja ott az adattáblát).

A legelső gőzölést megelőzően javasoljuk, hogy néhány percig egy rongy fölött vasaljon, nehogy a gyártási maradványok szennyeződést hagyjanak a ruhadarabon.

## (A) A víztartály feltöltése

- Ellenőrizze, hogy a készülék ki van-e kapcsolva és a rendszer le van-e választva a hálózatról.
- Vegye ki a víztartályt (9).
- Töltse fel a víztartályt csapvízzel, ügyelve arra, hogy a vízszint ne haladja meg a «maximumot». Ha nagyon kemény a víz a hálózatban, akkor ajánlatos 50 % vízvezetéki vízből és 50 % desztillált vízből álló keveréket használni.
- Semmiképpen ne használjon pusztán desztillált vizet. Ne adjon a vízhez semmilyen adalékanyagot (pl. keményítőt). Ne használjon a ruhaszárító gépből származó kondenzvizet.
- Tegye be a víztartályt.
- Tegye a készüléket stabil, sík felületre.

**Megjegyzés:** Szűrőeszközök vagy folyamatosan működő vízkömentesítő berendezés használata esetén feltétlenül ügyeljen arra, hogy a megszárt víz semleges pH értékű legyen.

### Víztartály üres LED

- Üres víztartály esetén a LED (7) folyamatosan világít, a hőmérséklet ellenőrző LED-je (17) pedig villog.

- Ha folytatni kívánja a gőzöléses vasalást, akkor töltsön utána vizet a víztartályba (A).
- Nyomja le a visszaállító gombot (4).

## (B) Üzembe helyezés

A vasalás megkezdése előtt olvassa el figyelmesen a ruhadarab tájékoztató címkéjén található útmutatást. A következő szimbólummal jelölt anyagok nem vasalhatók: .

- Tegye a vasalót a vasalóállványra (8) vagy állítsa azt a sarokállványra (18), tekerje le teljesen a kábelt, csatlakoztassa a készüléket a hálózathoz és nyomja meg a Be/Ki gombot (1).
- A vasaló elkezd felmelegedni, a rajta lévő hőmérséklet-ellenőrző LED (17) és a Be/Ki LED (2) pedig villogni kezd. A hőmérséklet elérését követően mindkét LED folyamatosan világítani kezd.

### Gőzvasalás

Nyomja le a «Gőzölés» (15) vagy a «Precíziós gőzölőket» gombot (16).

### Kettős funkciógomb

Gyors egymásutánban 1 mp-en belül kétszer nyomja le a «Gőzölés» (15) vagy a «Precíziós gőzölőket» (16) gombot. A készülék néhány másodpercen keresztül folyamatosan gőzt bocsát ki. A funkció leállításához gőz kibocsátás közben ismét nyomja le a «Gőzölés» vagy a «Precíziós gőzölőket» gombot.

### Száraz vasalás

Vasaljon a «Gőzölés» (15) vagy a «Precíziós gőzölőket» gomb (16) lenyomása nélkül. Vegye figyelembe, hogy 10 perces száraz vasalást követően a rendszer automatikusan a vízmelegítő alvó üzemmódba kapcsolódik.

### Függőleges gőzölés

A vasaló használható lógó ruhák (B) gőzölésére is. Tartsa a vasalót függőlegesen, kissé előre döntve. A vasalót fentről lefelé mozgatva nyomja le többször a «Gőzölés» (15) vagy a «Precíziós gőzölőket» gombot (16).

**A gőz nagyon forró:** soha ne vasalja vagy nedvesítse meg a ruhákat viselés közben.

### 3D vasalótalp

Egyedülálló kerek formájának köszönhetően a 3D vasalótalp nagyon jól siklik a nehezen vasalható részekenél (pl. gomboknál, zsebekenél, stb.)

## Beállítások

### iCare

A készülék első bekapcsolásakor automatikusan a iCare beállítás  kerül kiválasztásra. A 2. bekapcsolástól kezdve a legutóbb alkalmazott beállítás kerül kiválasztásra.

A iCare beállítás olyan ruhákhoz ajánlott, mint például a gyapjú, a poliészter és a pamut/vászon.  
**gazdaságos** ♻️

A legkényesebb ruhákhoz, például a műszálás, selyem és vegyes szövetekhez ajánlott. Ennél a beállításnál kisebb a vasaló áramfogyasztása.

- Kevesebb gőzzel történő vasaláshoz nyomja le az eco gombot (5).
- A LED (6) folyamatosan világítani kezd.
- Az iCare üzemmód visszakapcsolásához ismételten nyomja le az ECO gombot (5).
- A LED (6) kikapcsolódik.

## A legjobb eredmény elérése érdekében

A vasalás megkezdése előtt olvassa el figyelmesen a ruhadarab tájékoztató címkéjén található útmutatást.

- A fekete és sötét színű ruhadarabokat mindig kifordítva vasalja, nehogy az anyag kifényesedjen a vasalótól.
- Ingek vasalásakor mindig a nehezebb részeknél (pl. gallér, mandzsetta és ujjak) kezdje. Ezután térjen át a nagyobb részek (pl. eleje és háta) vasalására, így megakadályozhatja, hogy a nagyobb részek a többi rész vasalásakor meggyűrődjenek.
- Gallér vasalásakor a fonákján kezdje és kívülről (a csúcsától) befelé haladjon. Megfordítást követően ismétlje meg a műveletet. Hajtsa le a gallért és nyomja le a szélét, így élesebb lesz a lehajtás.
- Lenyomat vagy rávarrott, illetve kényesebb anyagrészeket (pl. himzés) tartalmazó ruhadarabok vasalásakor fordítsa ki a ruhadarabot, és szükség esetén a vasaló és a ruhadarab közé helyezzen egy pamut vasalóruhát. Így elkerülhető a ruha károsodása és a nem vasalható részek kismulnak.
- Gyapjú ruhadarabok vasalásakor javasoljuk, hogy anélkül, hogy a vasalót a ruhadarabra helyezné, nyomja le egymás után többször a «Precíziós gőzlöket» nyomógombot. Ezzel elkerülhető az anyag kifényesedése.
- A gőzzel történő vasalás közben keletkező újabb gyűrődések elkerülése érdekében ügyeljen arra, hogy csak akkor térjen át a többi rész vasalására, amikor a ruhadarabon már nem látszanak nedvességnymok.

## (C) Precíziós gőzlöket

- Teljesen nyomja le a «Precíziós gőzlöket» gombot (16).
- Csak a vasalótalp hegyénél lévő nyílásaiból fog gőz kiáramlani.

- A funkció leállításához fel kell engedni a gombot.
- Ha nem nyomja le azt teljesen, akkor bizonyos mennyiségű gőz távozhat a vasalótalpban található hátsó gőzölőnyílásokból.

## (D) Vízmelegítő alvó üzemmódja

Az áramfogyasztás csökkentése érdekében alvó üzemmódban a vízmelegítő hőmérséklete lecsökken. Vegye figyelembe, hogy a vasaló változatlan marad.

- Az alvó üzemmód akkor aktiválódik, ha 10 percen keresztül nincs gőzkibocsátás.
- A gőzöléses vasalás újraindításához nyomja meg a gőzölés (15) vagy a visszaállító gombot (4).

## Vasalást követően / tárolás

- A készülék kikapcsolásához nyomja le a Be/Ki gombot (1).
- A tárolást megelőzően húzza ki a készülék csatlakozódugóját a hálózati aljzataból és várja meg, amíg a készülék lehűl.
- Űrítse ki a víztartályt.
- Zárja le a vasalót.

## (E) Zárszerkezet

A készülék a kényelmes szállítás és az egyszerű tárolás érdekében egy zárszerkezettel van felszerelve. A készülék a lezárt vasaló fogantyújánál fogva felemelhető, illetve hordozható.

**Megjegyzés:** Szállítás előtt győződjön meg arról, hogy a vasaló megfelelően le van zárva és a víztartály ki van űrítve.

- Tegye a talplemezt a vasaló alátét mélyedésébe.
- A vasaló lezárásához tolja a csúszkát (13) (gyorszár) a vasaló irányába, amíg egy «kattanást» nem hall.
- A vasaló zárának feloldásához nyomja le a csúszkán található gombot (gyorszár). A vasaló kireteszelődik.

## (F) Vízkömentesítés

**Soha ne nyissa ki vagy érintse meg a zárózelepet (11), amikor a készülék forró és/vagy csatlakoztatva van az elektromos hálózathoz.**

Az optimális teljesítmény fenntartása érdekében 15 l vízfogyasztást követően (ami hozzávetőlegesen 8 teljes újratöltésnek felel meg) a rendszert vízkömentesíteni kell.

A vízmelegítő öblítéséhez ne használjon semmilyen vegyszert, adalékanyagot vagy vízkömentesítő szert.



A LED (3) villogása jelzi, hogy vízkömentesítésre van szükség.

- Kapcsolja ki (1) a készüléket és válasza le azt a hálózatról. Oldja fel a vasaló lezárását és vegye le a vasalót a vasalóállványról. Várja meg, amíg a készülék lehűl (legalább 2,5 óra).
- Üritse ki a víztartályt.
- Helyezze a vasalót a mosogató szélére és nyissa fel az átlátszó fedelet (10).
- Az óramutató járásával ellentétes irányban forgatva nyissa ki a zárószelepet (11).
- Folyassa ki a vizet a mosogatóba.
- A vízmelegítő teljes kiürítéséhez ferdén tartva fordítsa el kissé a készüléket.
- Ha már nem távozik több víz a készülékből, a zárószelap visszacsavarásával zárja le a vízmelegítőt és csukja le az átlátszó fedelet.
- A vízkömentesítési eljárás befejezését követően csatlakoztassa a vasalót az elektromos hálózathoz, majd kapcsolja be.
- Nyomja meg 5 másodpercig a visszaállítás gombot (4) mindaddig, míg a LED (3) ki nem alszik.

Ha a készüléket vízkömentesítés nélkül kapcsolják ki, akkor a következő bekapcsolásakor a LED (3) ismét villogni kezd.

Javasoljuk, hogy legalább évente 2-szer végezze el az alábbi lépéseket, hogy Braun készüléke minél hosszabb ideig kifogástalanul működjön.

Kövesse az F. a.-f. ábrák lépéseit.

- Töltsön 500 ml csapvizet a vízmelegítőbe.
- Rázza meg a vízmelegítőt, így kiöblítve azt.
- Üritse ki, majd zárja vissza a vízmelegítőt.

**Megjegyzés:** Mivel folyamatosan működő vízkömentesítő berendezés használata esetén eltérő a víz összetétele, a rendszert ajánlott minden negyedik teljes feltöltést követően vagy havonta legalább egyszer vízkömentesíteni.

Vegye figyelembe, hogy ebben az esetben a vízkömentesítés ikonja nem kezd el automatikusan villogni.

## (G) Ápolás és tisztítás

- A tisztítást megelőzően minden esetben ügyeljen arra, hogy a készülék ki legyen kapcsolva, le legyen választva az áramforrásról és teljesen lehűlt állapotban legyen.
- A vasalótalp tisztításához ajánlott a száraz ruha használata.
- A fogantyún lévő puha anyag és a magasfényű felület tisztítását kizárólag nedves törölronggyal végezze.
- Soha ne használjon vegyszereket, ecetet vagy súrolókendőt (pl. durva nylon anyaggal ellátott szivacsot stb.).

## Hibaelhárítási útmutató

PROBLÉMA	OK	A HIBA ELHÁRÍTÁSA
A készülék nem kapcsolódik be.	A készülék csatlakozódugója nincs bedugva a hálózati aljzatba.	Ellenőrizze, hogy a készülék szabályosan van-e csatlakoztatva, majd nyomja le a Be/Ki nyomógombot.
Gőz áramlik ki az alapegység alól.	Megnyitott a «max.» nyomás biztonsági rendszer.	Azonnal kapcsolja ki a készüléket és lépjen kapcsolatba az illetékes Braun ügyfélszolgálatl. vevőszolgálatl.
Csepeg a víz a vasalótalpban lévő lyukakból.	Víz kondenzálódott a csövek belsejében, mert először használtak gőzt vagy egy ideig nem használtak azt.	A vasalódeszkától távolabb helyezve a készüléket többször nyomja le a gőzölés nyomógombját. Ezáltal távozik a hideg víz a gőzrendszerből.
Barna színű folyadék folyik ki a vasalótalpból.	Vegyi vízlágyítókat vagy adalékanyagokat töltöttek a tartályos vízmelegítőbe.	Semmiképpen ne öntsön különböző szereket a víztartályba. Tisztítsa meg a vasalótalpat nedves törölronggyal és öblítse át a vízmelegítőt.
A készülék első bekapcsolásakor füst/szag észlelhető.	A készülék egyes részeit tömítőszerezrel/kenőanyaggal kezelték, amely a vasaló első felmelegedésekor elpárolog.	Ez szokványos jelenség és megszűnik, miután többször használta a vasalót. Ha a füst/szag még mindig észlelhető a készülék kikapcsolását követően, akkor forduljon az illetékes Braun ügyfélszolgálatához.

A készülékből időnként zaj hallatszik rezgésekkel kísérvé.	A készülék vizet pumpál a vízmelegítőbe.	Ez normális jelenség; ilyenkor semmit nem kell tenni.
	A víztartály üres.	Töltse fel a víztartályt és nyomja le a "visszaállítás" gombot.
A zárószelep nehéz kicsavarni.	Vizkő nehezíti a zárószelep kicsavarását.	Erősen fordítsa el a zárósapkát. A probléma elkerülése érdekében a rendszert gyakran át kell öblíteni.
Az összes LED villog.	Rendszerhiba.	Válassza le a rendszert az elektromos hálózatról, majd csatlakoztassa azt újból és nyomja le a Be/Ki gombot. Ha a probléma továbbra is fennáll, akkor azonnal kapcsolja ki a készüléket és lépjen érintkezésbe az illetékes Braun ügyfélszolgálatlal.
Gőz áramlik ki a zárószelep.	A zárószelep nincs szabályosan meghúzva.	Kapcsolja ki a készüléket és húzza meg szabályosan a zárószelep; ügyeljen arra, nehogy túlhúzza azt. <b>Megjegyzés:</b> A zárószelep adott esetben forró lehet.
	Megrongálódott a zárószelep tömítése.	Azonnal kapcsolja ki a készüléket és forduljon az illetékes Braun ügyfélszolgálatához.
A vasalórendszer üzemkés, azonban nem áramlik gőz a vasalóból.	Visszaállították a «Elfogyott a víz» riasztást, anélkül, hogy feltöltötték volna a rendszert vízzel.	Töltse fel a víztartályt, majd 1 percen keresztül többször nyomja le a «Gőzölés» gombot, amíg a szivattyú vizet nem pumpál a rendszer belsejébe.
		Kapcsolja ki a készüléket és várja meg, amíg az lehül.
A(z) LED még mindig világít annak ellenére, hogy a vizet újra feltöltötték.	A visszaállítás gombot nem vagy nem megfelelően nyomták meg.	Győződjön meg róla, hogy a visszaállítás gombot megfelelően nyomták meg.

Az értesítés nélküli változtatás jogát fenntartjuk.

## Hrvatski

Naši proizvodi izrađeni su u skladu s najvišim standardima kvalitete, funkcionalnosti i dizajna. Nadamo se da ćete u potpunosti uživati u svom novom uređaju tvrtke Braun.

### Prije uporabe

**Molimo vas da prije uporabe uređaja pažljivo i u cijelosti pročitate upute.**

#### Opis

##### Bazna jedinica

- 1 On/Off prekidač
- 2 On/Off LED lampica

- 3 LED lampica sustav za čišćenje kamenca
- 4 Gumb za resetiranje
- 5 eco tipka
- 6 eco LED lampica
- 7 LED lampica spremnik vode prazan
- 8 Postolje glačala
- 9 Izvucivi spremnik vode
- 10 Prozirni poklopac
- 11 Zatvarač
- 12 Kabel za napajanje
- 13 Zaključavanje sustava

##### Glačalo

- 14 Dvostruki kabel
- 15 Tipka za paru

- 16 Tipka za precizno usmjeravanje pare (samo određeni modeli)
- 17 Svjetlosni indikator temperature
- 18 Nožica za uspravni položaj

## Namjena

Uređaj se koristi samo za glačanje odjeće koja se prema uputama za održavanje na etiketi smije glačati. Uređaj se smije koristiti i za osvježavanje. Nikada nemojte glačati ili vlažiti odjeću dok je na vama.

## Prije prvog korištenja

Izvucite jedinicu iz kartona. Izvucite sve dijelove iz pakiranja. Uklonite sve eventualne oznake na jedinici (ne uklanjajte nazivnu pločicu). Kad je para spremna za prvo korištenje, preporučujemo da nekoliko minuta glačate preko krpe kako biste izbjegli da ostaci od proizvodnje zaprljaju vašu odjeću.

## (A) Punjenje spremnika vodom

- Uvjerite se da je uređaj isključen (Off) i da sustav nije priključen na električnu mrežu.
- Uklonite spremnik za vodu (9).
- Napunite spremnik vode vodom od slavine, ali pripazite da ne prekoračite «max.» razinu. U slučaju da se radi o jako tvrdoj vodi, preporučujemo korištenje mješavine 50 % destilirane i 50 % vode iz slavine.
- Nikad ne koristite isključivo destiliranu vodu. Nemojte dodavati nikakve aditive (npr. škrob). Ne koristite kondenziranu vodu iz sušilice.
- Umetnite spremnik za vodu.
- Stavite glačalo na stabilnu, ravnu podlogu.

**Napomena:** Ako koristite uređaje za filtriranje ili kućni trajni sustav za uklanjanje kamenca, budite potpuno sigurni da je pH vode koju dobijete filtracijom neutralan.

### LED lampica spremnik vode prazan

- Kad je spremnik vode prazan, LED lampica (7) će neprekidno svijetliti dok će svjetlosni indikator temperature (17) titrati.
- Želite li nastaviti s glačanjem na paru, napunite spremnik vode (A).
- Pritisnite gumb za resetiranje (4).

## (B) Započinjanje s radom

Prije započinjanja glačanja pažljivo pogledajte upute o održavanju na etiketi odjeće. Tkanina s ovim simbolom  se ne glača.

- Postavite glačalo na postolje (8) ili na nožicu za uspravni položaj (18), potpuno odmotajte kabel,

priključite uređaj u električnu mrežu i pritisnite gumb za uključivanje/isključivanje (1).

- Glačalo se počinje zagrijavati, a svjetlosni pokazivač temperature (17), kao i svjetlosni pokazivač uključeno/isključeno (On/Off) na glačalu počinje titrati. Kada glačalo postigne željenu temperaturu, oba svjetlosna pokazivača su neprestano uključena.

### Glačanje parom

Pritisnite gumb za paru (15) ili gumb za precizno usmjeravanje pare (16).

### Dvostruki okidač

Dvapat uzastopce pritisnite gumb za paru (15) ili gumb za precizno usmjeravanje pare (16) unutar 1 sekunde. Doći će do neprekidne emisije pare u trajanju nekoliko sekundi. Za prekid funkcije tijekom emisije pare još jednom pritisnite gumb za paru ili gumb za precizno usmjeravanje pare.

### Suho glačanje

Glačanje bez pritiskanja gumba za paru (15) ili gumba za precizno usmjeravanje pare (16). Uzmite u obzir da će se glačalo nakon 10 minuta suhog glačanja prebaciti na stanje mirovanja bojlera (boiler-sleep mode).

### Okomita para

Glačalo možete koristiti za glačanje parom obješene odjeće (B). Držite glačalo u okomitom položaju, lagano nagnuto prema naprijed. Dok pomičete glačalo od vrha do dna, stalno pritišćite gumb za paru (15) ili gumb za precizno usmjeravanje pare (16).

**Para je vrlo vruća:** nikada nemojte peglati ili vlažiti odjeću dok je na vama.

### 3D podnica glačala

Jedinstven okrugli oblik 3D podnice jamči najbolje glačanje unatrag na problematičnim područjima (npr. gumbi, džepovi i dr.).

## Postavke

### iCare

Kad se uređaj uključi prvi put, automatski je odabran iCare način . Od drugog uključivanja to će biti posljednje odabrane postavke. iCare postavka preporučuje se za odjevne predmete od vune, poliestera i pamuka/lana.

### eco

Preporučuje se za najosjetljivije odjevne predmete, primjerice od sintetike, svile i kombinirane tkanine. Ova postavka omogućava manju potrošnju energije.

- Za glačanje s manjim pritiskom pare pritisnite eco gumb (5).
- LED lampica (6) će se upaliti i biti stalno upaljena.
- Za povratak na iCare funkciju pare ponovno

- pritisnite eco tipku (5).
- LED lampica (6) se isključuje.

## Za postizanje najboljih rezultata

Prije započinjanja glačanja pažljivo pogledajte upute o održavanju na etiketi odjeće.

- Crnu i tamnu odjeću uvijek glačajte s unutrašnje strane kako biste izbjegli nastajanje sjaja na materijalu.
- Kada glačate košulju, započnite od težih dijelova kao što su ovratnik, manžete i rukavi. Zatim glačajte veće dijelove kao što su prednji i stražnji dio kako biste izbjegli gužvanje većih dijelova dok glačate druge.
- Kada glačate ovratnik, započnite s donje strane i vanjskih dijelova (vrhova) prema unutra. Okrenite i ponovite. Preklopite ovratnik i pritisnite rub za oštiriji izgled.
- Kada glačate odjeću s otiskom, aplikacijama ili još osjetljivijim dijelovima (npr. vez), okrenite je na unutrašnju stranu i ako je potrebno, postavite pamučnu krpicu preko koje ćete glačati tkaninu. Na taj način izbjeci ćete oštećenje i dati volumen dizajnu tkanine koja se ne smije peglati ravno.
- Kada glačate vunenu odjeću, preporučujemo sekvencijalno pritiskanje gumba za precizno usmjeravanje pare bez pritiskanja glačala na odjeću. Time ćete izbjeći sjajni efekt na tkanini.
- Kako biste prilikom glačanja na paru izbjegli stvaranje novih nabora pobrinite se da na odjeći ne bude preostale vlage prije nego počnete glačati drugi dio.

## (C) Precizno usmjeravanje

- Pritisnite gumb za precizno usmjeravanje (16) do kraja.
- Para će izlaziti samo iz gornjeg dijela podnice glačala.
- Da biste zaustavili ovu funkciju otpustite gumb.
- Ako ga ne pritisnete do kraja, postoji mogućnost da će dio pare izlaziti i kroz stražnje otvore na podnici.

## (D) Stanje mirovanja grijača

Tijekom mirovanja se temperatura parne postaje snižava da bi se smanjila potrošnja električne energije. Imajte na umu da temperatura glačala ostaje nepromijenjena.

- Aktivira se ako unutar 10 minuta nije bilo ispuštanja pare.
- Za ponovno pokretanje parnog glačanja pritisnite ili gumb za paru (15) ili gumb za ponovno pokretanje (4).

## Nakon glačanja / spremanje

- Pritisnite tipku za uključivanje/isključivanje (On/Off) (1) da biste isključili uređaj.

- Isključite kabel i ostavite uređaj da se rashladi prije nego ga spremite.
- Ispraznite spremnik za vodu.
- Zaključajte glačalo.

## (E) Sustav zaključavanja

Uređaj je opremljen sustavom zaključavanja za lako prenošenje i jednostavnu pohranu. Moguće je podizati i nositi uređaj tako da ga držite za ručku zaključanog glačala.

**Napomena:** Prije prenošenja provjerite je li glačalo dobro zaključano, a spremnik za vodu prazan.

- Postavite podnicu u udubljenje na podlošku za glačalo.
- Kako biste zaključali glačalo gurnite klizač (13) (jednostavno zaključavanje) prema glačalu dok ne začujete «klik».
- Da biste otključali glačalo, gurnite gumb koji se nalazi na klizaču (jednostavno zaključavanje) prema dolje. Glačalo će se otključati.

## (F) Uklanjanje kamenca

Nikada ne otvarajte i ne dirajte zatvarač (11) dok je uređaj vruć i/ili uključen u struju.

Za održavanje optimalnog djelovanja iz sustava se mora ukloniti kamenac nakon svakih 15 potrošenih litara vode (približno 8 potpunih punjenja). Nemojte koristiti nikakve kemikalije, aditive ili sredstva za ispiranje spremnika.

Svjetlosni pokazivač (3) Vam titranjem pokazuje da je vrijeme za uklanjanje kamenca.

- Isključite (1) i iskopčajte glačalo. Otključajte glačalo i uklonite ga s postolja glačala. Pričekajte da se glačalo potpuno rashladi (minimalno 2,5 sata).
- Ispraznite spremnik za vodu.
- Uređaj postavite na rub sudopera i otvorite prozirni poklopac (10).
- Okrenite zatvarač (11) u smjeru suprotnom od kazaljke na satu kako biste ga otvorili.
- Pustite da se voda izlije u sudoper.
- Lagano okrenite uređaj u nagnuti položaj i potpuno ispraznite spremnik.
- Kad iz uređaja više ne bude izlazila voda, ponovo okrenite zatvarač kako biste zatvorili spremnik i zatvorite prozirni poklopac.
- Nakon završetka postupka odstranjivanja kamenca, priključite uređaj u struju i uključite ga.
- Držite gumb za ponovno pokretanje (4) pritisnutim 5 sekundi dok se svjetlosni pokazivač (3) ne isključi.

Ako je uređaj isključen, a nije izvršen postupak uklanjanja kamenca, LED lampica (3) će kod idućeg

prvog uključivanja ponovno početi titrati.

Za najbolje rezultate pri radu i kako biste produljili vijek trajanja svojeg uređaja Braun, preporučujemo da sljedeći postupak provedete najmanje dvaput godišnje.

- Slijedite korake a. – f. opisane na slici F.
- Napunite parnu postaju s 500 ml vode iz slavine.
- Protresite parnu postaju kako biste je isprali.
- Ispraznite parnu postaju i zatvorite je.

**Napomena:** Zbog različitog sastava vode kod uporabe ugrađenog kućnog trajnog sustava za uklanjanje kamenca, preporučuje se odstranjivanje kamenca nakon svaka 4 potpuna punjenja ili barem jednom mjesečno. Imajte na umu da u tom slučaju

ikona za odstranjivanje kamenca neće automatski početi svijetliti.

## (G) Održavanje i čišćenje

- Prije svakog čišćenja provjerite je li glačalo isključeno, kabel izvučen iz utikača te da je glačalo potpuno hladno.
- Za čišćenje podnice preporučuje se korištenje vlažne krpe.
- Za čišćenje mekog materijala ručke i sjajne površine koristite samo vlažnu krpku.
- Nikada nemojte koristiti kemikalije, ocat ni abrazivne spužve (npr. spužve s grubim najlonskim tkaninama, itd.).

## Upute za rješavanje problema

PROBLEM	UZROK	RJEŠENJE
Para izlazi iz donjeg dijela parne postaje.	Sigurnosni sustav najvišeg («max.») pritiska je otvoren.	Odmah isključite uređaj i kontaktirajte ovlaštenog Braun servisera.
Iz otvora na dnu podnice glačala kapa voda.	Voda se kondenzirala unutar cijevi jer se para koristila prvi put ili se neko vrijeme nije koristila.	Pritisnite tipku za paru nekoliko puta odmaknuti od daske za glačanje. To će iz parnog sustava ukloniti hladnu vodu.
Smeđa tekućina curi iz podnice glačala.	Kemijski omekšivači vode ili aditivi su uliveni u spremnik za vodu ili generator pare.	Nikad ne ulijevajte takve proizvode u spremnik za vodu. Očistite podnicu vlažnom krpom i ispirite generator pare.
Pri prvom uključivanju uređaja uočite čete dim/miris.	Neki dijelovi tretirani su ljepljivim/mazivim koja isparavaju prilikom prvog zagrijavanja glačala.	To je uobičajeno i prestat će nakon nekoliko uporaba glačala. Ako nakon isključivanja uređaja i dalje budete osjetili dim/miris, kontaktirajte ovlaštenu službu za korisnike tvrtke Braun.
Uređaj proizvodi povremenu buku popraćenu vibracijama.	Voda se ubrizgava u generator pare.	To je normalno i nije potrebno ništa učiniti po tom pitanju.
	Spremnik vode je prazan.	Napunite spremnik vode i pritisnite gumb za resetiranje.
Zatvarač se teško odvija.	Zatvarač se teško otvara zbog naslaga kamenca.	Snažno okrenite poklopac. Za izbjegavanje tog problema, sustav često ispirite.
Sve LED lampice bljeskaju.	Greška sustava.	Isključite kabel, ponovno ga priključite i pritisnite tipku On/Off. Ako je problem i dalje prisutan, odmah isključite uređaj i kontaktirajte ovlaštenu službu za korisnike tvrtke Braun.

Para izlazi iz zatvarač.	Zatvarač nije pravilno zategnut.	Isključite uređaj i zategnite zatvarač pravilno, ali pripazite da ga ne zategnete previše. <b>Napomena:</b> zatvarač može biti vruć.
	Brtva ventila za zatvarač.	Odmah isključite uređaj i kontaktirajte ovlaštenog Braun servisera.
Sustav za glačanje je spreman, ali para ne izlazi iz glačala.	Alarm za manjak vode je poništen, ali voda nije nadolivena.	Napunite spremnik vode i nekoliko puta na 1 minutu pritisnite gumb za paru sve dok pumpa dovede vodu unutar sustava.
		Isključite uređaj i pričekajte da se ohladi.

Podložno promjenama bez prethodne obavijesti.

## Slovenski

Naši izdelki ustrezajo najvišjim standardom na področju kakovosti, funkcionalnosti in oblikovanja. Srčno upamo, da boste uživali pri uporabi svoje nove naprave Braun.

### Pred uporabo

**Pred prvo uporabo naprave natančno in v celoti preberite navodila za uporabo.**

#### Opis

##### Osnovna enota

- 1 Gumb za vklop/izklop
- 2 Lučka LED za vklop/izklop
- 3 Lučka LED za sistem za čiščenje vodnega kamna
- 4 Gumb za ponastavitev
- 5 Gumb Eco
- 6 Lučka LED Eco
- 7 Lučka LED za prazno posodo za vodo
- 8 Odlagalna površina za likalnik
- 9 Odstranljiva posoda za vodo
- 10 Prozorni pokrov
- 11 Zapiralo
- 12 Napajalni kabel
- 13 Zaklepni sistem

##### Likalnik

- 14 Dvojni kabel
- 15 Gumb za paro
- 16 Gumb za precizno parno likanje (samo določeni modeli)
- 17 Kontrolna lučka LED za temperaturo
- 18 Odlagalna peta

### Uporaba

Napravo smete uporabljati le za likanje oblačil, ki so primerne za likanje v skladu z oznako s podatki o negi. Poleg tega se naprava lahko uporablja za osvežitev oblačil. Oblačil ne smete likati ali vlažiti, ko jih nosite.

### Pred prvo uporabo

Enoto vzemite iz škatle. Odstranite vse dele embalaže. Z enote odstranite vse morebitne nalepke (ne odstranite tipske ploščice). Ko je para pripravljena prvič, priporočamo, da nekaj minut likate staro krpo, da preprečite prenos ostankov od proizvodnje, ki bi lahko umazali vašo oblačila.

### (A) Polnjenje posode za vodo

- Prepričajte se, da je naprava izključena in sistem odklopljen.
- Odstranite posodo za vodo (9).
- Posodo napolnite z vodo iz pipe, pri čemer pazite, da ne presežete ravni «max». Če je voda izredno trda, vam priporočamo uporabo mešanice 50 % sanitarne vode in 50 % destilirane vode.
- Nikoli ne uporabljajte samo destilirane vode. Ne dodajajte aditivov (npr. škroba). Ne uporabljajte kondenzata iz sušilnega stroja.
- Vstavite posodo za vodo.
- Postavite napravo na stabilno in ravno površino.

**Opomba:** Če uporabljate filtrirne naprave ali tovarniški stalni odstranjevalec vodnega kamna, se popolnoma prepričajte, da je vrednost pH pridobljene vode nevtralna.

### Lučka LED za prazno posodo za vodo

- Ko je posoda za vodo prazna, je lučka LED (7) nenehno vklopljena, kontrolna lučka LED za temperaturo (17) pa utripa.
- Če želite nadaljevati s parnim likanjem, dolijte vodo v posodo za vodo (A).
- Pritisnite gumb za ponastavitev (4).

## (B) Začetek uporabe

Pred likanjem skrbno preberite navodila za nego, ki so navedena na etiketi oblačil. Tkanine s simbolom  niso primerne za likanje.

- Likalnik postavite na odlagalno površino (8) ali na odlagalno peto (18), popolnoma odvijte kabel, vključite napravo in pritisnite gumb za vklop/izklop (1).
- Likalnik se bo začel segrevati, kontrolna lučka LED za temperaturo (17) na likalniku in lučka LED za vklop/izklop (2) pa bosta utripali. Ko je temperatura dosežena, obe lučki LED neprekinjeno svetita.

### Parno likanje

Pritisnite gumb za paro (15) ali gumba za precizno parno likanje (16).

### Dvojni sprožilec

Dvakrat zapored v 1 sekundi pritisnite gumb za paro (15) ali gumb za precizno parno likanje (16). Nekaj sekund bo para stalno izhajala. Znova pritisnite gumb za paro ali gumb za precizno parno likanje med izhajanjem pare, če želite ustaviti funkcijo.

### Suho likanje

Likajte brez pritiskanja gumba za paro (15) ali gumba za precizno parno likanje (16). Upoštevajte, da sistem po 10 minutah suhega likanja preklopi na način pripravljenosti grelnika.

### Vertikalna para

Likalnik je mogoče uporabiti tudi za parjenje visečih oblačil (B). Likalnik držite navpično in nekoliko nagnjenega naprej. Znova pritisnite gumb za paro (15) ali gumb za precizno parno likanje (16), ko likalnik pomikate od zgoraj navzdol.

**Para je zelo vroča:** oblačil ne smete likati ali vlažiti, ko jih nosite.

### 3D likalna plošča

Edinstvena okrogla oblika 3D likalne plošče zagotavlja najboljše rezultate drsenja po težavnih mestih (npr. gumbih, žepih idr.)

## Nastavitve

### iCare

Nastavitev iCares  je samodejno izbrana ob prvem vklopu naprave. Pri vseh nadaljnjih vklopih se ohrani zadnja izbrana nastavitev.

iCare nastavitev je priporočena nastavitev za tkanine, kot je volna, poliester in bombaž/perilo.

### eco

Priporočena nastavitev za likanje večine občutljivih tkanin, kot je sintetika, svila in mešane tkanine. Ta nastavitev tudi porabi manj energije.

- Za likanje z manj pare pritisnite gumb eco (5).
- Lučka LED (6) je nenehno vklopljena.
- Če se želite vrniti v iCare funkcijo pare, znova pritisnite gumb eco (5).
- Lučka LED (6) se izklopi.

## Za najboljši rezultat

Pred likanjem skrbno preberite navodila za nego, ki so navedena na etiketi oblačil.

- Črna in temna oblačila vedno likajte na notranji strani, da preprečite svetlikanje tkanin zaradi likanja.
- Pri likanju srajc vedno začnite z bolj težavnimi deli, npr. ovratnikom, manšetnimi gumbi in rokavi. Nato zlikajte večje površine, na primer sprednji in zadnji del, da boste preprečili gubanje, medtem ko likate druge dele srajce.
- Med likanjem ovratnika začnite na spodnjem delu in likajte od zunanje strani (koničasti del) navznoter. Obrnite in ponovite. Ovratnik zložite in z likalnikom pritisnite na rob za boljši učinek.
- Potiskana oblačila, oblačila z dodatki ali bolj občutljive tkanine (npr. vezanine) likajte z notranje strani, in, če je potrebno, med likalnik in tkanino položite bombažno krpo. Tako boste preprečili škodo in ohranili volumen dizajnov tkanin, ki jih ne smete zlikati, da se sploščijo.
- Pri likanju volnenih oblačil priporočamo zaporedno pritiskanje na gumb za precizno parno likanje, pri čemer pa likalnika ne položite na oblačilo. Tako boste preprečili lesketanje tkanine.
- Da bi preprečili nove gube med parnim likanjem, se prepričajte, da na oblačilu ni ostala vlaga, preden začnete likati druge dele oblačila.

## (C) Precizno likanje

- Gumb za precizno parno likanje (16) pritisnite popolnoma navzdol.
- Para izhaja samo iz konice likalne plošče.
- To funkcijo ustavite tako, da spustite gumb.
- Če gumba ne pritisnete v celoti, lahko nekaj pare izhaja tudi iz zadnjih odprtinic v likalni plošči.



## (D) Stanje pripravljenosti grelnika

V stanju pripravljenosti se temperatura grelnika zniža zaradi zmanjšanja porabe električne energije. Upoštevajte, da se temperatura likalnika ne spremeni.

- Stanje se aktivira, če para ne izhaja 10 minut.
- Za ponovni začetek parnega likanja pritisnite gumb za paro (15) ali gumb za ponastavitev (4).

## Po likanju / shranjevanje

- Za izklop naprave pritisnite gumb za vklop/izklop (1).
- Odklopite in pred shranjevanjem počakajte, da se naprava ohladi.
- Izpraznite posodo za vodo.
- Zaklenite likalnik.

## (E) Zaklepni sistem

Naprava ima zaklepni sistem za priročno prenašanje in enostavno shranjevanje. Napravo lahko dvignete in prenašate tako, da držite za ročaj zaklenjenega likalnika.

**Opomba:** Pred transportom se prepričajte, da je likalnik ustrezno zaklenjen in da je posoda za vodo prazna.

- Likalno ploščo postavite v vdolbino na likalni podlagi.
- Likalnik zaklenete tako, da drsnik (13) (enostavno zaklepanje) potiskate proti likalniku, dokler ne zaslišite «klika».
- Če želite likalnik odkleniti, potisnite gumb na drsniku navzdol (enostavno zaklepanje). Likalnik se sprostí.

## (F) Odstranjevanje vodnega kamna

**Zakrętki (11) ne smete odpirati ali se ga dotikati, dokler je naprava vroča in/ali vključena.**

Za ohranjanje optimalnega delovanja je treba v sistemu odstraniti vodni kamen po vsakih 15 litrih porabljene vode (približno 8 popolnih polnjenj). Za splakovanje grelnika ne uporabljajte kemikalij, aditivov ali odstranjevalcev vodnega kamna.

Lučka LED (3) utripa in tako nakaže, da je treba odstraniti vodni kamen.

- a. Izklopite (1) in izključite napravo. Odklenite likalnik in ga odstranite iz odlagalne površine. Počakajte, da se naprava popolnoma ohladi (vsaj 2,5 ur).
- b. Izpraznite posodo za vodo.

- c. Napravo postavite na rob pomivalnega korita in odprite prozorni pokrov (10).
- d. Zapiralo (11) obrnite v nasprotni smeri urinega kazalca in ga odprite.
- e. Pustite, da voda izteče v pomivalno korito.
- f. Napravo nekoliko nagnite, da se grelnik popolnoma izprazni.
- g. Ko iz naprave ne teče voda, privijte zapiralo, da zaprete grelnik in zaprite prozorni pokrov.
- h. Ko ste postopek odstranjevanja vodnega kamna zaključili, vklopite in vključite napravo.
- i. Gumb za ponastavitev (4) pritisnite in pridržite za 5 sekund, dokler se lučka LED (3) ne izklopi.

Če napravo izklopite, ne da bi odstranili vodni kamen, bo lučka LED (3) znova začela utripati, ko spet vklopite napravo.

Za najboljše delovanje in daljšo življenjsko dobo vaše naprave Braun priporočamo, da izvedete naslednji postopek vsaj dvakrat na leto.

- Sledite korakom pod F. a.-f.
- Napolnite grelec za vodo s 500 ml vode iz pipe.
- Pretresite grelec, da ga sperete.
- Izpraznite grelec in ga ponovno zaprite.

**Opomba:** Zaradi različne sestave vode na podlagi uporabe tovarniškega stalnega odstranjevalca vodnega kamna je priporočljivo, da odstranjujete vodni kamen iz sistema na vsaka 4 popolna polnjenja ali najmanj enkrat mesečno. Opozarjamo, da v tem primeru ikona za odstranjevanje kamna ne bo samodejno začela utripati.

## (G) Nega in čiščenje

- Pred čiščenjem se vedno prepričajte, da je naprava izklopljena, izključena iz električnega omrežja in popolnoma ohlajena.
- Za čiščenje likalne plošče predlagamo uporabo vlažne krpe.
- Za čiščenje mehkega materiala na ročaju in bleščeče površine uporabite le vlažno krpo.
- Nikoli ne uporabljajte kemikalij, kisa ali žičnatih gobíc (npr. gobíc z grobimi najlonskimi vlakni ipd.).

## Vodič za odpravljanje napak

TEŽAVA	VZROK	UKREP
Naprava se ne vklopi.	Naprava ni priključena v električno vtičnico.	Prepričajte se, da je naprava pravilno priključena in pritisnite gumb za vklop/izklop.
Iz predela pod osnovno enoto izhaja para.	Tlačni varnostni sistem «max» se je odprl.	Takoj izklopite napravo in stopite v stik s pooblaščenim servisom Braun.
Iz odprtinic na dnu likalne plošče kaplja voda.	V ceveh je voda kondenzirala, ker se para prvič uporablja ali ker je niste uporabljali dalj časa.	Gumb za paro nekajkrat potisnite proč od likalne mize. S tem boste iz parnega krogotoka odstranili hladno vodo.
Iz likalne plošče izteka rjava tekočina.	V grelnik posode za vodo ste vlili kemične mehčalce vode ali aditive.	V posodo za vodo nikoli ne vlivajte katerih koli sredstev. Likalno ploščo očistite z vlažno krpo in splaknite grelnik.
Ko napravo prvič vklopite, zaznate dim/vonj.	Nekateri deli so bili obdelani s tesnili/ mazivi, ki hlapijo, ko se likalnik prvič segreje.	To je normalno in bo prenehalo, ko boste likalnik nekajkrat uporabili. Če je dim/vonj prisoten tudi po izklopu naprave, se obrnite na pooblaščen servis Braun.
Naprava občasno oddaja hrup, povezan z vibracijami.	Voda se črpa v grelnik.	To je normalno in vam ni treba ukrepati.
	Posoda za vodo je prazna.	Dolijte vodo v posodo za vodo ter pritisnite gumb za ponastavitev.
Zapiralo se težko odvíja.	Odpiranje zapiralo je oteženo zaradi vodnega kamna.	Pokrovček odvijte na silo. Sistem pogosto splakujte, da se izognete težavi.
Vse lučke LED utripajo.	Sistemska napaka.	Izključite sistem, ga znova vključite in pritisnite gumb za vklop/izklop. Če težava ni odpravljena, napravo takoj izklopite in se obrnite na pooblaščen servis Braun.
Iz zapiralo izhaja para.	Zapiralo ni pravilno privit.	Izklopite napravo in pravilno privijte zapiralo, toda ne privijte ga premočno. <b>Opomba:</b> zapiralo je morda vroč.
	Tesnilo zapiralo je poškodovano.	Napravo takoj izklopite in se obrnite na pooblaščen servis Braun.
Likalni sistem je pripravljen, toda iz likalnika ne izhaja para.	Alarm, ki opozarja, da ni vode, je bil ponastavljen, voda pa ni bila dolita.	Dolijte vodo v posodo za vodo in večkrat 1 minuto pritiskajte gumb za paro, dokler črpalka ne načrpa vode v sistem.
		Izklopite napravo in počakajte, da se ohladi.
LED-lučka  še vedno sveti, čeprav je bila dolita voda.	Gumb za ponastavitev ni bil pritisnjen ali ni bil pravilno pritisnjen.	Prepričajte se, da ste gumb za ponastavitev pravilno pritisnili.

Do sprememb lahko pride brez predhodnega obvestila.

# Türkçe

Ürünlerimiz en üstün kalite, fonksiyonellik ve tasarım standartlarına uyacak şekilde tasarlanmıştır. Yeni Braun cihazınızdan memnun kalmanızı umuyoruz.

## Uyarı

**Cihazı kullanmaya başlamadan önce lütfen kullanım kılavuzunu dikkatlice ve eksiksiz okuyunuz.**

## Açıklama

### Taban ünitesi

- 1 Açma/Kapama düğmesi
- 2 Açma/Kapama LED ışığı
- 3 Kireç temizleme sistemi LED ışığı
- 4 Sıfırlama düğmesi
- 5 Eco düğmesi
- 6 Eco LED ışığı
- 7 Su haznesi boş LED ışığı
- 8 Ütü dinlenmede
- 9 Çıkarılabilir su haznesi
- 10 Şaydam kapak
- 11 Kaplama
- 12 Güç kablosu
- 13 Sistem kilidi

### Ütü

- 14 İkili kablo
- 15 Buhar düğmesi
- 16 Hassas ütüleme düğmesi (sadece bazı modellerde)
- 17 Isı kontrol LED ışığı
- 18 Yan yatık dinlendirme

## Kullanım amacı

Bu cihaz, yalnızca ürün etiketine göre ütü yapılması uygun olan giysilerde ütü yapmak için kullanılmalıdır. Ayrıca, bu cihaz tekrar düzeltme amacıyla kullanılabilir. Giysileri asla üzerinizde ütülemeyin veya nemlendirmeyin.

## İlk kullanımdan önce

Üniteyi kartondan çıkartın. Tüm paketleme malzemelerini çıkartın. Ünite üzerinde bulunan tüm dış etiketleri çıkartın (bilgi plakasını çıkartmayın). Buhar ilk defa hazır olduğunda, kalıntıların giysinizi kirlenme ihtimalini önlemek için bir bez parçası üzerinde birkaç dakika ütüleme yapmanızı öneriyoruz.

## (A) Hazneyi suyla doldurma

- Aygıtın kapatıldığından ve fişin çekildiğinden emin olun.
- Su haznesini çıkartın (9).

- Su haznesini şebeke suyu ile doldurun; «maks» seviyesini aşmamaya dikkat edin. Eğer suyunuz çok sertse, %50 şebeke suyu ve %50 saf su karışımı kullanmanızı tavsiye ederiz.
- Asla sadece saf su kullanmayın. İçerisine başka madde ilave etmeyin (ör. ütü kolası). Çamaşır kurutma makinesinden çıkan yoğunlaşmış suyu kullanmayın.
- Su haznesini takın.
- Aygıtı sağlam ve düz bir yüzeye yerleştirin.

**Not:** Filtreleme tertibatları veya ev kullanımına yönelik kalıcı kireç çözücü kullanıyorsanız, elde edilen suyun pH değerinin nötr olduğundan kesinlikle emin olun.

## Su haznesi boş LED ışığı

- Su haznesi boş iken, LED ışığı (7) sürekli yanar ve ısı kontrol LED ışığı (17) yanıp söner.
- Buharla ütülemeye devam etmek istiyorsanız, su haznesini (A) tekrar doldurun.
- Sıfırlama düğmesine basın (4).

## (B) Kullanıma hazırlama

Ütülemeye başlamadan önce, giysi bakım etiketindeki talimatlara dikkatli bir şekilde uyun.  sembolüne sahip giysiler ütülenemez.

- Ütüyü bekleme konumunda yerleştirin (8) veya yan yatık bekleme konumuna alın (18), kabloyu tamamen çıkarın, aygıtın fişini takın ve Açma/Kapama düğmesine basın (1).
- Ütü ısınmaya başlar ve ütü üzerinde bulunan sıcaklık kontrol LED ışığı (17) ve Açık/Kapalı (2) LED ışığının her ikisi de yanıp sönmeye başlar. Sıcaklığa ulaşıldığında, her iki LED ışığı daimi olarak yanar.

## Buharlı ütüleme

Buhar düğmesine (15) veya hassas ütüleme düğmesine (16) basın.

## İkili tetikleyici

Buhar düğmesine (15) veya hassas ütüleme düğmesine (16) 1 saniye içerisinde arka arkaya iki kere hızlı bir şekilde basın. Birkaç saniye süreli buhar yayılımı olacaktır. Bu özelliği durdurmak için buhar düğmesine veya hassas ütüleme düğmesine bir kere daha basın.

## Kuru ütüleme

Buhar düğmesine (15) veya hassas ütüleme düğmesine (16) basmaksızın ütüleyin. 10 dakikalık kuru ütüleme sonrasında sistemin kazan-uyku moduna geçeceğini lütfen unutmayın.

## Dikey buhar

Ütü, aynı zamanda askıda asılı giysiler için de kullanılabilir (B). Ütüyü, hafifçe öne eğik bir şekilde

dik konumda tutun. Ütüyü üst kısımdan alt kısma doğru hareket ettirirken buhar düğmesine (15) veya hassas ütüleme düğmesine (16) tekrar tekrar basın.

**Buhar çok sıcak:** giysileri asla üzerinizde ütülemeyin veya nemlendirmeyin.

### 3D taban

3D taban plakasının kendine özgü yuvarlak şekli, zor kısımlarda kaydırma için en iyi sonuçları verir (ör: düğmeler, cepler, vb.)

## Ayarlar

### iCare

Cihaz ilk defa açıldığında iCare ayars  otomatik olarak seçilir. 2. açılıшта, son seçilen ayarda kalır. Yün, polyester ve pamuklu/keten giysiler için iCare ayar önerilir.

### eco

Sentetikler, ipek ve karışık kumaşlar gibi hassas giysiler için önerilir. Bu ayar daha az güç tüketilmesini sağlar.

- Düşük buhar ile ütüleme için eco düğmesine (5) basın.
- LED ışığı (6) sürekli yanar.
- iCare buhar fonksiyonuna dönmek için, eco düğmesine (5) tekrar basın.
- LED ışığı (6) söner.

## En iyi sonuçlar için

Ütülemeye başlamadan önce, giysi bakım etiketindeki talimatlara dikkatli bir şekilde uyun.

- Ütü nedeniyle kumaşların parlamasını önlemek için her zaman siyah ve koyu giysileri tersinden ütüleyin.
- Bir gömlek ütülerken, her zaman yaka, kol düğmesi ve kol gibi daha zor kısımlardan başlayın. Ardından gömleğin önü ve arkası gibi daha büyük bölümleri ütüleyin, böylece diğer zor kısımları ütülerken daha büyük kısımların kırışmasını önlersiniz.
- Yakayı ütülerken, alt yüzden başlayın ve dış kısımdan (keskin uçtan) iç kısma doğru devam edin. Ters çevirin ve tekrar edin. Yakayı kıvrın ve daha canlı bir yüzey elde etmek için kenara basın.
- Baskılı, üzerinde işlem yapılmış ve hatta çok daha hassas kumaş parçalarına (örn. nakış) sahip giysileri ütülerken, giysiyi tersine çevirin ve gerekmesi halinde ütüyle kumaş arasına bir bez yerleştirin. Böylece ürünün hasar görmesini önleyebilir ve ütülenmemesi gereken kumaş tasarımlarının hacmini koruyabilirsiniz.
- Yünlü giysileri ütülerken, ütüyü giysiye yerleştirmeden önce hassas ütüleme düğmesine sırayla basmanızı öneriyoruz. Böylece kumaşın parlamasını önleyebilirsiniz.

- Buharla ütüleme sırasında yeni kırışık oluşumunu önlemek için, diğer kısımları ütülemeye devam etmeden önce kumaşta herhangi bir nem kalıntısı olmadığından emin olun.

## (C) Hassas Ütüleme

- Hassas ütüleme düğmesine (16) sonuna kadar basın.
- Buhar sadece taban plakasının burun kısmından gelecektir.
- Bu özelliği durdurmak için, düğmeyi bırakın.
- Tamamen kapatmazsanız, taban plakasının yan buhar deliklerinden buhar çıkışı olabilir.

## (D) Kazan Uyku Modu

Uyku modunda güç tüketimini azaltmak için kazanın ısısı düşer. Ütünün sıcaklığının aynı kaldığını unutmayın.

- 10 dakika boyunca buhar çıkışı olmazsa etkinleşir.
- Buharlı ütülemeyi tekrar başlatmak için buhar düğmesine (15) veya sıfırlama düğmesine (4) basın.

## Ütüleme / saklama sonrası

- Aygıtı kapatmak için Açma/Kapama düğmesine (1) basın.
- Ütünün fişini çekin ve kaldırmadan önce soğumasını bekleyin.
- Su haznesini boşaltın.
- Ütüyü kilitleyin.

## (E) Kilitleme sistemi

Taşımayı ve saklamayı kolaylaştırmak amacıyla cihazda bir kilit sistemi vardır. Ütü kilitli iken, aygıtı tutamağından kaldırıp taşıyabilirsiniz.

**Not:** Taşıma işleminden önce, ütünün doğru bir şekilde kilitlendiğinden ve su haznesinin boş olduğundan emin olun.

- Taban plakasını ütü matındaki yuvasına yerleştirin.
- Ütüyü kilitlemek için, «tik» sesi duyana kadar kayar düğmeyi (13) (kolay kilitleme sistemini) ütüye doğru itin.
- Ütüyü serbest bırakmak için kayar düğmenin (kolay kilitleme sisteminin) üzerindeki düğmeye basın. Ütü serbest kalacaktır.

## (F) Kireç temizleme

**Cihaz sıcak ve/veya takılı iken kaplamayı (11) kesinlikle açmayın veya dokunmayın.**

İdeal performansı sağlayabilmek için, sistemin kirecinin her 15 litre su tüketiminden (yaklaşık 8 tam dolun) sonra giderilmesi gerekir. Kazanı temizlemek için herhangi bir kimyasal madde, katkı maddesi veya kireç sökücü kullanmayın.

LED (3) ışığın yanıp sönmesi kireç giderme zamanının geldiğini belirtir.

- Aygıtı kapatın (1) ve fişini çekin. Ütünün kilidini açın ve yerleştirildiği yerden alın. Aygıt soğuyana kadar bekleyin (minimum 2,5 saat).
- Su haznesini boşaltın.
- Cihazı eviye kenarına yerleştirin ve saydam kapağı açın (10).
- Kaplamayı (11) açmak için saat yönünün tersine döndürün.
- Suyu eviyeye akıtın.
- Kazanı tamamen boşaltmak için cihazı hafifçe eğimli bir konuma getirin.
- Cihazdan su gelmediğinde, kazanı kapatmak ve saydam kapağı kapatmak için kaplamayı vidalayın.
- Kireç giderme işlemini bitirdikten sonra, cihazın fişini takip açın.
- Reset düğmesine (4) basıp LED (3) sönünceye kadar 5 saniye basılı tutun.

Aygıt kireç gidermeden kapatılırsa, tekrar açıldığında LED ışığı (3) yeniden yanıp sönmeye başlayacaktır.

Braun cihazınızdan en iyi performansı elde etmek ve cihazın ömrünü uzatmak için, aşağıdaki işlemin yılda en az 2 kez uygulanmasını öneririz.

- F. a. -f. altında belirtilen adımları takip edin.
- Kazana 500 ml musluk suyu doldurun.
- Kazanı çalkalamak için sallayın.
- Kazanı boşaltın ve kapatın.

**Not:** Ev kullanımına yönelik kalıcı kireç çözücü kullanma nedeniyle farklı bir su bileşimi kullanımı nedeniyle, sistem tam olarak 4 kez doldurulduktan sonra veya ayda en az bir kez kirecin çözülmesi önerilir. Bu durumda, kireç çözme simgesinin otomatik olarak yanıp sönmeye başlamadığına lütfen dikkat edin.

## (G) Bakım ve Temizlik

- Temizlemeden önce, her zaman aygıtın kapalı ve fişinin çekili olduğundan ve aygıtın tamamen soğuduğundan emin olun.
- Tabanı temizlemek için ıslak bez kullanılması önerilir.
- Tutamaktaki yumuşak malzemeyi ve yüksek parlak yüzeyi temizlemek için yalnızca nemli bez kullanın.
- Asla kimyasallar, sirke veya ovalama süngerini (ör. sert naylon kumaşları bulunan süngerler) kullanmayın.

## Sorun giderme kılavuzu

SORUN	SEBEP	ÇÖZÜM
Aygıt açılmıyor.	Aygıt şebekeye bağlanmamıştır.	Aygıtın düzgün şekilde bağlandığından emin olun ve Açma/Kapama düğmesine basın.
Taban ünitesinin altından buhar çıkışı oluyor.	«Maks» basınç güvenlik sistemi açıldı.	Aygıtı derhal kapatın ve yetkili Braun Müşteri Servisi ile irtibata geçin.
Taban plakasının altındaki deliklerden su damlaması oluyor.	Buhar ilk defa kullanıldığı veya bir süredir kullanılmadığı için, su borularının içerisinde yoğunlaşmış.	Buhar düğmesine ütü tahtasının uzağında birkaç kere basın. Bu işlem soğuk suyu buhar devresinden uzaklaştırır.
Taban plakasından kahverengi renkli bir sıvı sızıyor.	Kimyasal su yumuşatıcıları veya katkı maddeleri su haznesine veya kazanın içine dökülmüş.	Hiçbir zaman su haznesine başka ürünler koymayın. Nemli bez kullanarak tabanı temizleyin ve kazanı durulayın.
Aygıt ilk defa çalıştırıldığında buhar / yanık kokusu alıyorsunuz.	Bazı kısımlar kaplama/ kayganlaştırıcı ile işlem görmüştür ve ütü ilk defa ısıtıldığında buharlaşır.	Bu normaldir ve ütüyü birkaç kez kullandığınızda düzelecektir. Aygıtı kapattıktan sonra duman / yanık kokusu almaya devam ediyorsanız yetkili Braun Müşteri Servisi ile irtibata geçin.

Aygır, titreşimlerle ilişkili olarak kesintili sesler yayıyor.	Su, kazana pompalanıyor.	Bu durum normaldir ve bir işlem yapılması gerekmez.
	Su haznesi boş.	Su haznesini yeniden doldurun ve sıfırlama düğmesine basın.
Kaplama yerinden çıkarmakta zorlanıyorsunuz.	Kireç birikintisi kaplama açılmasını zorlaştırıyor.	Kapağı sert bir şekilde çevirin. Bu sorunla karşılaşmamak için, sistemi sık aralıklarla yıkayın.
Tüm LED ışıkları yanıp sönüyor.	Sistem hatası	Sistemi devre dışı bırakın, fişi tekrar takın ve Açma / Kapama düğmesine basın. Sorun hala devam ediyorsa, aygıtı hemen kapayın ve yetkili Braun Müşteri Hizmetleri ile irtibata geçin.
Kaplama buhar çıkışı oluyor.	Kaplama doğru sabitlenmemiş.	Aygıtı kapatın kaplama doğru bir şekilde sabitleyin ancak çok sıkmayın. <b>Not:</b> kaplama sıcak olabilir.
	Kaplama contası hasarlı.	Hemen aygıtı kapatın ve yetkili Braun Müşteri Hizmetleri ile irtibata geçin.
Ütülme sistemi hazır ancak ütüden buhar çıkışı yok.	Su tükenme alarmı yeniden su doldurulmadan sıfırlanmış.	Su haznesini yeniden doldurun ve pompa sisteme su doldurana kadar 1 dakika boyunca birkaç kere buhar düğmesine basın.
		Aygıtı kapatın ve soğumasını bekleyin.
Su doldurulduğu halde LED yanmaya devam ediyor.	Sıfırlama düğmesine basılmadı veya doğru şekilde basılmadı.	Sıfırlama düğmesine doğru basıldığından emin olun.

Haber vermeksizin değişiklik yapılabilir.

## Română (MD)

Produsele noastre sunt proiectate pentru a îndeplini cele mai ridicate standarde de calitate, funcționalitate și design. Sperăm să vă bucurați pe deplin de noul dvs. aparat Braun.

### Înainte de utilizare

**Citiți integral și cu atenție instrucțiunile de utilizare înainte de a folosi aparatul.**

- 5 Buton Eco
- 6 LED Eco
- 7 LED pentru rezervor de apă gol
- 8 Suport pentru fierul de călcat
- 9 Rezervor de apă detașabil
- 10 Capac transparent
- 11 Breșă de închidere
- 12 Cablu de alimentare
- 13 Sistem de blocare

### Fier de călcat

- 14 Cablu dublu
- 15 Buton pentru abur
- 16 Buton pentru jetul de precizie (numai la anumite modele)
- 17 LED pentru controlul temperaturii
- 18 Suport pentru sprijinirea fierului de călcat în poziție verticală

## Descriere

### Unitate de bază

- 1 Buton de pornire/oprire
- 2 LED de pornire/oprire
- 3 LED sistem de detartrare
- 4 Buton de resetare

## Scopul utilizării

Aparatul trebuie utilizat numai pentru călcarea hainelor care sunt adecvate pentru călcare conform etichetei de îngrijire. În plus, aparatul poate fi utilizat pentru reîmprospătare. Nu călcați sau nu umeziți niciodată hainele în timp ce le purtați.

## Înainte de prima utilizare

Scoateți unitatea din cutia de carton. Îndepărtați toate bucățile de ambalaj. Îndepărtați toate etichetele existente pe unitate (nu îndepărtați plăcuța indicatoare a caracteristicilor tehnice). Atunci când aburul este pregătit pentru prima dată recomandăm să călcați timp de câteva minute peste o cârpă pentru a evita reziduurile de fabricație care v-ar putea murdări hainele.

## (A) Umplerea recipientului pentru apă

- Asigurați-vă că aparatul este oprit și că sistemul este scos din priză.
- Îndepărtați recipientul pentru apă (9).
- Umpleți rezervorul de apă cu apă de la robinet, având grijă să nu depășiți nivelul «maxim». Dacă apa de la robinet are o duritate foarte mare, vă recomandăm să utilizați un amestec de 50 % apă de la robinet și 50 % apă distilată.
- Nu utilizați niciodată doar apă distilată. Nu adăugați aditivi (de exemplu, amidon). Nu utilizați apă de condens provenită dintr-un uscător. Nu utilizați niciodată doar apă distilată. Nu adăugați aditivi (de exemplu, amidon). Nu folosiți apă de condensare de la un uscător de rufe.
- Introduceți recipientul pentru apă.
- Puneți aparatul pe o suprafață plană stabilă.

**Notă:** Dacă folosiți dispozitive de filtrare sau un dispozitiv intern permanent instalat, asigurați-vă că apa obținută are pH neutru.

### LED pentru rezervor de apă gol

- Atunci când rezervorul de apă este gol, LED-ul (7) este aprins continuu și LED-ul pentru controlul temperaturii (17) luminează intermitent.
- Dacă doriți să continuați procesul de călcare cu abur, reumpleți recipientul pentru apă (A).
- Apăsăți butonul de resetare (4).

## (B) Începerea funcționării

Înainte de a începe să călcați urmați cu atenție instrucțiunile de pe eticheta de îngrijire. Materialele cu acest simbol  nu se calcă.

- Așezați fierul de călcat pe suport (8) sau pe piciorul de sprijinire (18), desfășurați complet cablul, conectați aparatul la priză și apăsați butonul de pornire/oprire (1).

- Fierul va începe să se încălzească, iar LED-ul pentru controlul temperaturii (17) de pe fier, precum și LED-ul de pornire/oprire (2) vor lumina intermitent. Odată atinsă temperatura, ambele LED-uri sunt permanent pornite.

### Călcarea cu abur

Apăsăți butonul pentru abur (15) sau butonul pentru jetul de precizie (16).

### Declanșator dublu

Apăsăți butonul pentru abur (15) sau butonul pentru jetul de precizie (16) de două ori în succesiune rapidă în mai puțin de o secundă. Vor fi eliberați aburi în mod continuu, timp de câteva secunde.

Apăsăți butonul pentru abur sau butonul pentru jetul de precizie din nou în timpul emisiei de abur pentru a opri funcția.

### Călcare uscată

Călcați fără să apăsați butonul pentru abur (15) sau butonul pentru jetul de precizie (16). Rețineți că după 10 minute de călcare uscată, sistemul se comută pe modul de veghe fierbător.

### Abur vertical

Fierul poate fi utilizat și pentru aburirea hainelor agățate pe umeras (B). Țineți fierul de călcat într-o poziție verticală, aplecat ușor înainte. Apăsăți în mod repetat butonul pentru abur (15) sau butonul pentru jetul de precizie (16) în timp ce mișcați fierul de călcat de sus în jos.

**Aburul este foarte fierbinte:** nu călcați sau nu umeziți niciodată hainele în timp ce le purtați.

### Talpa fierului de călcat 3D

Forma rotundă unică a tălpii fierului de călcat 3D asigură cele mai bune rezultate de glisare pe porțiunile dificile (ex: nasturi, buzunare etc.)

## Setări

### iCare

Setarea iCare  este aleasă automat atunci când aparatul este pornit pentru prima dată. De la a doua pornire, se va stabili la ultima setare aleasă. Setarea iCare este recomandată pentru haine precum lâna, poliesterul și bumbacul/inul.

### eco

Este recomandat pentru hainele cele mai delicate cum ar fi materialele sintetice, mătasea și țesăturile combinate. Această setare permite un consum mai mic de energie.

- Pentru a călca cu un debit mai mic de abur, apăsați butonul eco (5).
- LED-ul (6) luminează continuu.
- Pentru a reveni la funcția de călcare cu abur iCare, apăsați din nou butonul eco (5).
- LED-ul (6) se stinge.



## Pentru a obține cele mai bune rezultate

Înainte de a începe să călcați urmați cu atenție instrucțiunile de pe eticheta de îngrijire.

- Călcați întotdeauna hainele negre și închise întoarse pe dos pentru a evita obținerea unui luciu pe haine de la fierul de călcat.
- Când călcați o cămașă, începeți cu părțile cele mai dificile cum ar fi gulerul, manșetele și mânecile. Apoi călcați părțile mai mari cum sunt fața și spatele, astfel încât să puteți preveni șifonarea părților mari atunci când călcați alte părți.
- Când călcați un guler, începeți pe partea de dedesubt și călcați din exterior (capătul ascuțit) spre interior. Întoarceți materialul și repetați. Îndoiiți gulerul și apăsați capătul pentru o finisare mai bună.
- Când călcați haine cu imprimeuri, aplicații sau chiar părți mai sensibile ale materialului (ex. broderie), întorceți-le pe dos și, dacă este nevoie, așezați o cârpă de bumbac între fierul de călcat și material. Astfel, evitați avarierea și obținerea volumului modelelor de material care nu se calcă plan.
- Când călcați haine de lână, recomandăm presarea în mod consecvent a butonului pentru jetul de precizie fără ținerea fierului de călcat pe haine. Aceasta va evita efecte de luciu pe material.
- Pentru a preveni cutele noi în timp ce călcați cu abur, asigurați-vă că hainele nu prezintă umiditate reziduală înainte de a călca alte părți ale acestora.

## (C) Jet de precizie

- Apăsați complet butonul pentru jetul de precizie (16).
- Aburul va ieși doar din zona vârfului tălpii.
- Pentru a opri această funcție eliberați butonul.
- Dacă nu îl apăsați complet, este posibil să iasă abur prin orificiile din partea posterioară a tălpii fierului de călcat.

## (D) Modul de repaus al fierbătorului

În modul de repaus, temperatura fierbătorului scade pentru a reduce consumul de energie. Rețineți că temperatura fierului de călcat rămâne neschimbată.

- Acesta este activat dacă nu este eliberat abur timp de 10 minute.
- Pentru a porni din nou călcarea cu abur, apăsați butonul pentru abur (15) sau butonul de resetare.

## După călcare / depozitare

- Apăsați butonul de pornire/oprire (1) pentru a opri aparatul.

- Scoateți din priză aparatul și lăsați-l să se răcească înainte de a-l depozita.
- Goliți recipientul pentru apă.
- Blocați fierul de călcat.

## (E) Sistemul de blocare

Aparatul este echipat cu un sistem de blocare pentru transportul comod și depozitarea ușoară. Este posibil să ridicăți și să transportați aparatul ținând de mânerul fierului blocat.

**Notă:** Înainte de transport asigurați-vă că fierul de călcat este blocat corespunzător și că recipientul pentru apă este gol.

- Așezați talpa fierului în adâncitura de pe suportul din silicon.
- Pentru a bloca fierul de călcat împingeți glisorul (13) (blocare ușoară) spre fierul de călcat până când auziți un «clic».
- Pentru a debloca fierul, apăsați butonul de pe glisor (blocare ușoară). Fierul va fi eliberat.

## (F) Îndepărtarea depunerilor

**Nu deschideți sau nu atingeți niciodată breșa de închidere (11) atunci când aparatul este fierbinte și/sau în priză.**

Pentru a menține performanțe optime, sistemul trebuie decalcificat la fiecare 15 litri de apă consumați (aproximativ 8 reumpleri complete). Nu utilizați substanțe chimice, aditivi sau produse de îndepărtare a depunerilor pentru a clăti boilerul. LED-ul (3) luminează intermitent pentru a indica faptul că este timpul pentru îndepărtarea depunerilor.

- Opriiți (1) aparatul și scoateți-l din priză. Deblocați fierul de călcat și luați-l de pe suport. Așteptați să se răcească aparatul (minimum 2,5 ore).
- Goliți recipientul pentru apă.
- Puneți aparatul pe marginea chiuvetei și deschideți capacul transparent (10).
- Răsuciți închiderea (11) în sensul invers acelor de ceasornic pentru a deschide.
- Lăsați apa să curgă în chiuvetă.
- Răsuciți ușor aparatul într-o poziție înclinată pentru a goli boilerul complet.
- Când nu mai curge apă din aparat înșurubați breșa de închidere pentru a închide boilerul și închideți capacul transparent.
- După încheierea procedurii de îndepărtare a depunerilor, conectați aparatul la priză și porniți-l.
- Apăsați butonul de resetare (4) timp de 5 secunde până când LED-ul (3) se oprește.

Dacă aparatul este oprit fără îndepărtarea calcarului, LED-ul (3) va începe să lumineze

intermitent din nou la următoarea pornire a aparatului.

Pentru cea mai bună performanță și pentru prelungirea duratei de viață a aparatului dumneavoastră Braun, vă recomandăm să efectuați următoarea procedură cel puțin 2 ori pe an.

- Urmați pașii descriși la punctul F. a. -f.
- Umpleți boilerul cu 500 ml de apă de la robinet.
- Agitați boilerul pentru clătire.
- Goliți boilerul și închideți-l.

**Notă:** Datorită compoziției diferite a apei prin utilizarea unui dispozitiv intern permanent instalat, se recomandă îndepărtarea depunerilor din sistem după fiecare 4 reumpleri complete sau cel puțin o

dată pe lună. Rețineți că în acest caz pictograma pentru îndepărtarea depunerilor nu va începe în mod automat să lumineze intermitent.

## (G) Îngrijire și curățare

- Înainte de curățare, asigurați-vă că aparatul este oprit, deconectat și s-a răcit complet.
- Pentru a curăța talpa fierului de călcat este recomandat să folosiți o cârpă umedă.
- Pentru a curăța materialul delicat de pe mâner și suprafața superioară lucioasă, utilizați o cârpă umedă.
- Nu utilizați niciodată substanțe chimice, oțet sau bureți de vase (de exemplu, bureți cu materiale de nailon aspre etc).

## Instrucțiuni de depanare

PROBLEMĂ	CAUZĂ	REMEDIU
Aparatul nu pornește.	Aparatul nu este conectat la o priză.	Asigurați-vă că aparatul este conectat corect și apăsați butonul de pornire/oprire.
Lese abur de sub unitatea de bază.	S-a deschis sistemul de siguranță pentru presiune «maximă».	Oprii imediat aparatul și contactați un service autorizat Braun.
Curg câteva picături de apă prin orificiile din talpa fierului de călcat.	S-a creat condens în interiorul tuburilor deoarece aburul este utilizat pentru prima dată sau nu a fost utilizat o perioadă îndelungată.	Apăsați de mai multe ori butonul pentru aburi departe de masa de călcat. Astfel veți elimina apa rece din circuitul pentru abur.
Se scurge un lichid de culoare maronie prin orificiile din talpa fierului.	Ați turnat agenți de dedurizare sau aditivi în recipientul pentru apă sau în fierbător.	Nu turnați niciodată produse în recipientul pentru apă. Curățați talpa fierului de călcat cu o cârpă umedă și clătiți fierbătorul.
Prima dată când aparatul este pornit, veți observa fum/miros.	Unele componente au fost tratate cu agent de etanșare/lubrifianț, care se evaporă atunci când fierul se încălzește pentru prima dată.	Acest lucru este normal și va dispărea după ce ați utilizat fierul de câteva ori. Dacă fumul/mirosul mai persistă după oprirea aparatului, contactați un service Braun autorizat.
Aparatul emite un zgomot intermitent asociat cu vibrații.	Apa este pompată în fierbător.	Acest comportament este normal, nefiind necesară nicio acțiune.
	Rezervorul de apă este gol.	Umpleți rezervorul cu apă și apăsați butonul de resetare.
Breșă de închidere este dificilă de desfăcut.	Depunerile de tartru îngreunează deschiderea breșă de închidere.	Rotiți capacul cu putere. Pentru a evita problema, clătiți frecvent sistemul.

Toate LED-urile luminează intermitent.	Eroare de sistem	Deconectați sistemul, conectați-l din nou și apăsați butonul de pornire/oprire. Dacă problema persistă, opriți imediat aparatul și contactați un service Braun autorizat.
Lese abur de sub breșă de închidere.	Breșă de închidere nu este strânsă corect.	Opriți aparatul și strângeți breșă de închidere corect, însă nu prea puternic. <b>Notă:</b> breșă de închidere poate fi fierbinte.
	Garnitura breșă de închidere este deteriorată.	Opriți imediat aparatul și contactați un service Braun autorizat.
Sistemul de călcare este pregătit, însă fierul de călcat nu eliberează abur.	Alarma pentru terminarea apei a fost resetată fără realimentare cu apă.	Reumpleți rezervorul de apă și apăsați butonul pentru abur de mai multe ori timp de 1 minut până când pompa încarcă apă în sistem.
		Opriți aparatul și așteptați să se răcească.
LED-ul  este încă aprins, deși s-a realizat reumplerea cu apă.	Butonul de resetare nu a fost apăsat corect sau deloc.	Asigurați-vă că butonul de resetare este apăsat corect.

Ne rezervăm dreptul asupra efectuării de modificări fără notificare prealabilă.

## Ελληνικά

Τα προϊόντα μας κατασκευάζονται με τρόπο τέτοιο ώστε να πληρούν τις υψηλότερες προδιαγραφές ποιότητας, λειτουργικότητας και σχεδιασμού. Ελπίζουμε ότι θα απολαύσετε πλήρως τη νέα σας συσκευή Braun.

### Πριν από τη χρήση

**Παρακαλούμε διαβάστε με προσοχή τις οδηγίες χρήσης πριν χρησιμοποιήσετε τη συσκευή.**

### Περιγραφή

#### Μονάδα βάσης

- 1 Κουμπί On/Off
- 2 Λυχνία LED On/Off
- 3 Λυχνία LED συστήματος καθαρισμού αλάτων
- 4 Κουμπί επαναφοράς
- 5 Κουμπί Eco
- 6 Λυχνία LED Eco
- 7 Λυχνία LED κενής δεξαμενής νερού
- 8 Βάση σιδήρου
- 9 Αποσπώσιμη δεξαμενή νερού
- 10 Διαφανές κάλυμμα
- 11 Πώμα
- 12 Καλώδιο ρεύματος

#### 13 Σύστημα ασφάλισης

#### Σίδερο

- 14 Διπλό καλώδιο
- 15 Κουμπί ατμού
- 16 Κουμπί ακρίβειας βολής (μόνο σε συγκεκριμένα μοντέλα)
- 17 Λυχνία LED ελέγχου θερμοκρασίας
- 18 Βάση όρθιας θέσης

### Προβλεπόμενη χρήση

Η συσκευή πρέπει να χρησιμοποιείται αποκλειστικά για το σιδέρωμα ρούχων που είναι κατάλληλα για σιδέρωμα σύμφωνα με την ετικέτα υποδείξεων περιποίησης. Επιπλέον, η συσκευή μπορεί να χρησιμοποιείται για φρεσκάρισμα. Μην σιδερώνετε ή υγραίνετε ποτέ ρούχα ενώ τα φοράτε.

### Πριν από την πρώτη χρήση

Αφαιρέστε τη μονάδα από το χαρτοκιβώτιο. Αφαιρέστε όλα τα μέρη της συσκευασίας. Αφαιρέστε τυχόν ετικέτες από τη μονάδα (μην αφαιρέσετε την πινακίδα τύπου). Όταν είναι έτοιμος ο ατμός για πρώτη φορά συνιστάται να σιδερώσετε για μερικά λεπτά επάνω

από ένα πανί για να μην λερωθούν τα ρούχα σας από τυχόν κατάλοιπα παραγωγής.

## (A) Γέμισμα της δεξαμενής νερού

- Βεβαιωθείτε ότι η συσκευή είναι απενεργοποιημένη και το σύστημα δεν είναι συνδεδεμένο στην πρίζα.
- Βγάλτε τη δεξαμενή νερού (9).
- Γεμίστε τη δεξαμενή νερού με νερό βρύσης, προσέχοντας να μην υπερβείτε το επίπεδο «max». Αν το νερό είναι εξαιρετικά σκληρό, συνιστούμε τη χρήση μίγματος από 50 % νερό βρύσης και 50 % αποσταγμένο νερό.
- Μην χρησιμοποιείτε ποτέ αποκλειστικά αποσταγμένο νερό. Μην προσθέτετε πρόσθετα (π.χ. κόλλα κολληρίσματος). Μην χρησιμοποιείτε νερό συμπύκνωσης από στεγνωτήριο.
- Βάλτε τη δεξαμενή νερού.
- Τοποθετήστε τη συσκευή σε σταθερή, επίπεδη επιφάνεια.

**Σημείωση:** Αν χρησιμοποιείτε συσκευές φιλτραρίσματος ή εγκατεστημένο εσωτερικά μόνιμο σύστημα αφαλάτωσης, να είστε απολύτως σίγουροι ότι το νερό που λαμβάνετε έχει ουδέτερο pH.

## Λυχνία LED κενής δεξαμενής νερού

- Όταν η δεξαμενή νερού είναι κενή, ή λυχνία LED (7) μένει διαρκώς αναμμένη και η λυχνία LED ελέγχου θερμοκρασίας (17) αναβοσβήνει.
- Αν θέλετε να συνεχίσετε το σιδέρωμα με ατμό, ξαναγεμίστε τη δεξαμενή νερού (A).
- Πιέστε το κουμπί επαναφοράς (4).

## (B) Θέση σε λειτουργία

Προτού ξεκινήσετε να σιδερώσετε, ακολουθήστε σχολαστικά τις οδηγίες της ετικέτας υποδείξεων περιποίησης του ρούχου. Υφάσματα με αυτό το σύμβολο  δεν σιδερώνονται.

- Τοποθετήστε το σίδερο στη βάση σίδηρου (8) ή στη βάση στήριξης (18), ξετυλίξτε εντελώς το καλώδιο, βάλτε τη συσκευή στην πρίζα και πιέστε το κουμπί On/Off (1).
- Το σίδερο θα αρχίσει να θερμαίνεται και η λυχνία LED ελέγχου της θερμοκρασίας (17) στο σίδερο, καθώς και η λυχνία LED On/Off (2), θα αρχίσει να αναβοσβήνει. Από τη στιγμή που έχει επιτευχθεί η θερμοκρασία, και οι δύο λυχνίες LED παραμένουν μόνιμα αναμμένες.

## Σιδέρωμα με ατμό

Πιέστε το κουμπί ατμού (15) ή το κουμπί ακρίβειας βολής ατμού (16).

## Διπλή ενεργοποίηση

Πιέστε το κουμπί ατμού (15) ή το κουμπί ακρίβειας βολής ατμού (16) δύο φορές γρήγορα συνεχόμενα

εντός 1 δευτερολέπτου. Θα υπάρχει συνεχής εκπομπή ατμού για μερικά δευτερόλεπτα. Πιέστε το κουμπί ατμού ή το κουμπί ακρίβειας βολής ατμού ξανά μία φορά κατά την παροχή ατμού για να σταματήσει η λειτουργία.

## Σιδέρωμα χωρίς ατμό

Σιδερώστε χωρίς να πατάτε το κουμπί ατμού (15) ή το κουμπί ακρίβειας βολής ατμού (16). Σημειώστε ότι μετά από 10 λεπτά σιδερώματος χωρίς ατμό, το σίδερο αλλάζει στη λειτουργία αδράνειας δεξαμενής.

## Κάθετος ατμός

Το σίδερο μπορεί επίσης να χρησιμοποιηθεί για σιδέρωμα με ατμό ρούχων που κρέμονται (B). Κρατήστε το σίδερο κατακόρυφα, ελαφρά στραμμένο προς τα εμπρός. Πιέστε επανειλημμένα το κουμπί ατμού (15) ή το κουμπί ακρίβειας βολής ατμού (16) ενώ μετακινείτε το σίδερο από επάνω προς τα κάτω.

**Η θερμοκρασία του ατμού είναι εξαιρετικά υψηλή:** μην σιδερώσετε ή υγραίνετε ποτέ ρούχα ενώ τα φοράτε.

## Πλάκα 3D

Το μοναδικό στρογγυλό σχήμα της πλάκας 3D διασφαλίζει βέλτιστο αποτέλεσμα ολίσθησης στα δύσκολα σημεία (π. χ. κουμπιά, τσέπες κλπ.)

## Ρυθμίσεις

### iCare

Η ρύθμιση iCares  επιλέγεται αυτόματα όταν ενεργοποιείται για πρώτη φορά η συσκευή. Από τη 2η ενεργοποίηση, η συσκευή τίθεται στην τελευταία επιλεγμένη ρύθμιση.

Η ρύθμιση iCare συνιστάται για ρούχα όπως μάλλινα, πολυεστερικά και βαμβακερά/λινά.

### eco

Συνιστάται για πιο ευαίσθητα ρούχα, όπως συνθετικά, μεταξωτά και σύμμεικτα υφάσματα. Η ρύθμιση αυτή επιτρέπει λιγότερη κατανάλωση ρεύματος.

- Για σιδέρωμα με λιγότερο ατμό, πατήστε το κουμπί eco (5).
- Η λυχνία LED (6) μένει διαρκώς αναμμένη.
- Για να επιστρέψετε στη λειτουργία iCare πατήστε και πάλι το κουμπί Eco (5).
- Η λυχνία LED (6) σβήνει.

## Για καλύτερα αποτελέσματα

Προτού ξεκινήσετε να σιδερώσετε, ακολουθήστε σχολαστικά τις οδηγίες της ετικέτας υποδείξεων περιποίησης του ρούχου.

- Σιδερώνετε πάντοτε μαύρα ή σκούρα ρούχα έχοντας γυρίσει το μέσα έξω για την αποφυγή μιας στιλπνάδας από το σίδερο στο ύφασμα.
- Όταν σιδερώνετε ένα πουκάμισο, ξεκινάτε από τα πιο δύσκολα μέρη, όπως το κολάρο, τα μανίκια και τα μανίκια. Μετά σιδερώνετε τα μεγαλύτερα μέρη, όπως μπροστά και πίσω, έτσι ώστε να αποφύγετε το ταλαλόκωμά τους όταν σιδερώνετε τα άλλα μέρη.
- Όταν σιδερώνετε ένα κολάρο, αρχίζετε από την κάτω πλευρά του και προχωρείτε από έξω (το μυτερό άκρο) προς τα μέσα. Αναποδογυρίστε και επαναλάβετε. Διπλώστε το κολάρο προς τα κάτω και σιδερώστε το άκρο για καλύτερο αποτέλεσμα.
- Όταν σιδερώνετε ρούχα με στάμπες, κολλημένα τμήμα ή ακόμη πιο ευαίσθητα μέρη υφάσματος (δηλ., δαντέλα), γυρίστε το μέσα έξω και, εάν χρειάζεται, τοποθετήστε ένα βαμβακερό πανί ανάμεσα στο σίδερο και στο ύφασμα. Έτσι αποφεύγετε ζημιές και ισιώνετε τον όγκο των υφασμάτων σχεδίων που δεν πρέπει να σιδερωθούν.
- Όταν σιδερώνετε μάλλινα ρούχα, συνιστάται να πιέζετε διαδοχικά το κουμπί ακρίβειας βολής ατμού χωρίς να βάζετε το σίδερο στο ρούχο. Έτσι αποφεύγετε τη γυαλάδα στο πανί.
- Για την αποφυγή νέων πτυχώσεων κατά το σιδέρωμα με ατμό φροντίστε ώστε το ρούχο να μην εμφανίζει υπολειμματική υγρασία προτού σιδερώσετε άλλα μέρη του.

### (C) Βολή ακριβείας

- Πιέστε το κουμπί ακριβείας βολής ατμού (16) τελείως προς τα κάτω.
- Ο ατμός εξέρχεται μόνο από τα άκρα της πλάκας.
- Για να διακόψετε αυτή τη λειτουργία απελευθερώστε το κουμπί.
- Αν δεν το πιέσετε τελείως προς τα κάτω, κάποια ποσότητα ατμού μπορεί επίσης να εξέλθει από τις πίσω τρύπες ατμού της πλάκας.

### (D) Λειτουργία αδράνειας δεξαμενής νερού

Στη λειτουργία αδράνειας, η θερμοκρασία του λέβητα μειώνεται για να μειωθεί η κατανάλωση ρεύματος. Σημειώστε ότι η θερμοκρασία του σιδήρου παραμένει αμετάβλητη.

- Ενεργοποιείται αν δεν υπάρξει παραγωγή ατμού για 10 λεπτά.
- Για να ξεκινήσετε ξανά το σιδέρωμα με ατμό πιέστε το κουμπί ατμού (15) ή του κουμπί Reset (4).

### Μετά το σιδέρωμα/αποθήκευση

- Πιέστε το κουμπί On/Off (1) για να απενεργοποιήσετε τη συσκευή.

- Βγάλτε από την πρίζα και αφήστε τη συσκευή να κρυώσει πριν την αποθηκεύσετε.
- Αδειάστε τη δεξαμενή νερού.
- Ασφαλίστε το σίδερο.

### (E) Σύστημα ασφάλισης

Η συσκευή διαθέτει σύστημα ασφάλισης για άνετη μεταφορά και εύκολη αποθήκευση. Μπορείτε να σηκώνετε και να μεταφέρετε τη συσκευή από τη λαβή του ασφαλισμένου σιδήρου.

**Σημείωση:** Πριν από τη μεταφορά βεβαιωθείτε ότι το σίδερο έχει ασφαλιστεί σωστά και είναι κενή η δεξαμενή νερού.

- Τοποθετήστε την πλάκα στην εσοχή στη σιδερώστρα.
- Για να ασφαλίσετε το σίδερο, μετακινήστε τον ολισθαίνοντα διακόπτη (13) (easy lock) προς το σίδερο μέχρι να ασφαλίσει με χαρακτηριστικό ήχο.
- Για να απασφαλίσετε το σίδερο πιέστε το κουμπί του ολισθαίνοντα διακόπτη (easy lock). Το σίδερο απελευθερώνεται.

### (F) Αφαλάτωση

**Μην ανοίγετε ούτε αγγίζετε ποτέ το καλώδιο ρεύματος (11) όταν η συσκευή είναι ζεστή και/ή συνδεδεμένη στην πρίζα.**

Για να διατηρήσετε τη βέλτιστη απόδοση, πρέπει να εκτελείτε αφαλάτωση του συστήματος μετά από κάθε κατανάλωση 15 λίτρων νερού (περίπου 8 πλήρεις επαναλήψεις γεμίσματος). Μην χρησιμοποιείτε χημικά, πρόσθετα ή ουσίες αφαλάτωσης για να ξεπλύνετε λέβητα. Η λυχνία LED (3) αναβοσβήνει για να υποδείξει ότι πρέπει να γίνει αφαλάτωση.

- Απενεργοποιήστε (1) και βγάλτε από την πρίζα τη συσκευή. Απασφαλίστε το σίδερο και βγάλτε το από τη βάση του. Περιμένετε ώσπου να κρυώσει η συσκευή (το λιγότερο 2,5 ώρες).
- Αδειάστε τη δεξαμενή νερού.
- Τοποθετήστε τη συσκευή στο άκρο του νεροχύτη και ανοίξτε το διαφανές κάλυμμα (10).
- Περιστρέψτε το πώμα (11) αριστερόστροφα για να το ανοίξετε.
- Αφήστε το νερό να τρέξει στο νεροχύτη.
- Κλίνετε ελαφρά τη συσκευή για να αδειάσει εντελώς ο λέβητας.
- Όταν πάψει να εξέρχεται νερό από τη συσκευή, βιδώστε το πώμα για να κλείσετε το λέβητα και κλείστε το διαφανές κάλυμμα.
- Αφού ολοκληρώσετε τη διαδικασία αφαλάτωσης, συνδέστε τη συσκευή στην πρίζα και ενεργοποιήστε την.
- Πιέστε το κουμπί επαναφοράς (4) για 5 δευτερόλεπτα, μέχρι να απενεργοποιηθεί η λυχνία LED (3).

Αν η συσκευή σβήσει χωρίς να αφαιρεθούν τα άλατα, η λυχνία LED (3) θα αρχίσει να αναβοσβήνει και πάλι την επόμενη φορά που ενεργοποιηθεί.

Για την καλύτερη δυνατή απόδοση και την παράταση της διάρκειας ζωής της συσκευής Braun συνιστάται να διεξάγετε την παρακάτω διαδικασία τουλάχιστον 2 φορές το χρόνο.

- Ακολουθήστε τα βήματα που περιγράφονται στην ενότητα F. a.-f.
- Γεμίστε το λέβητα με 500 ml νερού της βρύσης.
- Ανακινήστε το λέβητα για να τον ξεπλύνετε.
- Αδειάστε και κλείστε το λέβητα.

**Σημείωση:** Λόγω της διαφορετικής σύστασης του νερού κατά τη χρήση ενός εγκατεστημένου εσωτερικά μόνιμου συστήματος αφαλάτωσης, συνιστάται να αφαλατώνετε το σύστημα ύστερα από 4 πλήρεις αναπληρώσεις ή τουλάχιστον μία

φορά το μήνα. Λάβετε υπόψη ότι στην περίπτωση αυτή το εικονίδιο για την αφαλάτωση δεν αρχίζει να αναβοσβήνει αυτόματα.

## (G) Φροντίδα και καθαρισμός

- Πριν τον καθαρισμό, να βεβαιώνετε πάντα ότι η συσκευή είναι απενεργοποιημένη, δεν είναι συνδεδεμένη στην πρίζα και έχει κρυώσει τελείως.
- Για τον καθαρισμό της πλάκας του σίδηρου συνιστάται να χρησιμοποιείτε ένα βρεγμένο πανί.
- Για να καθαρίσετε τα μαλακά μέρη στη λαβή και τη γυαλιστερή επιφάνεια χρησιμοποιήστε ένα υγρό πανί.
- Μην χρησιμοποιείτε ποτέ χημικά, ξύδι ή συρμάτινα σφουγγαράκια (π.χ. σφουγγαράκια με άγρια επιφάνεια από νάιλον κλπ).

## Οδηγός επίλυσης προβλημάτων

ΠΡΟΒΛΗΜΑ	ΑΙΤΙΑ	ΔΙΟΡΘΩΣΗ
Ο ατμός εξέρχεται κάτω από τη μονάδα βάσης.	Το σύστημα ασφαλείας «max» πίεσης έχει ανοίξει.	Σβήστε αμέσως τη συσκευή και επικοινωνήστε με ένα εξουσιοδοτημένο κέντρο τεχνικής εξυπηρέτησης της Braun.
Βγαίνουν σταγόνες νερού από τις τρύπες στο κάτω μέρος της πλάκας.	Έχει συσσωρευθεί νερό στο εσωτερικό των σωλήνων επειδή ο ατμός χρησιμοποιείται για πρώτη φορά, ή δεν έχει χρησιμοποιηθεί για κάποιο χρονικό διάστημα.	Πίεστε αρκετές φορές το κουμπί του ατμού μακριά από τη σανίδα σιδερώματος. Με αυτόν τον τρόπο θα εξαλειφθεί το κρύο νερό από το κύκλωμα του ατμού.
Υπάρχει διαρροή καφέ υγρού από την πλάκα.	Στο λέβητα δεξαμενής νερού έχουν τοποθετηθεί χημικά μαλακτικά ή πρόσθετα.	Μην τοποθετείτε ποτέ προϊόντα στη δεξαμενή νερού. Καθαρίστε την πλάκα με ένα υγρό πανί και ξεπλύνετε το λέβητα.
Την πρώτη φορά που ενεργοποιείται η συσκευή, παρατηρείτε καπνό/ οσμή.	Κάποια μέρη έχουν υποστεί επεξεργασία με μονωτικό/ λιπαντικό υλικό, που εξατμίζεται την πρώτη φορά που θερμαίνεται το σίδηρο.	Αυτό είναι φυσιολογικό και θα σταματήσει όταν χρησιμοποιήσετε το σίδηρο μερικές φορές. Αν υπάρχει ακόμα καπνός/ οσμή αφού σβήσετε τη συσκευή, επικοινωνήστε με εξουσιοδοτημένη εταιρεία τεχνικής εξυπηρέτησης της Braun.
Η συσκευή βγάζει έναν διακεκομμένο θόρυβο που συνδυάζεται με δονήσεις.	Αντλείται νερό στο λέβητα.	Αυτό είναι φυσιολογικό και δεν χρειάζεται κάποια ενέργεια.
	Η δεξαμενή νερού είναι άδεια.	Ξαναγεμίστε τη δεξαμενή νερού και πατήστε το κουμπί επαναφοράς.
Η Πώμα είναι δύσκολο να ξεβιδωθεί.	Συσσώρευση αλάτων δυσκολεύει το άνοιγμα της Πώμα.	Γυρίστε το πώμα με δύναμη. Για να αποφύγετε το πρόβλημα, ξεπλύνετε συχνά το σύστημα.

Όλες οι λυχνίες LED αναβοσβήνουν.	Σφάλμα συστήματος	Αποσυνδέστε το σύστημα από την πρίζα, ξανασυνδέστε το και πιέστε το κουμπί On/Off. Αν το πρόβλημα παραμένει, απενεργοποιήστε αμέσως τη συσκευή και επικοινωνήστε με μια εξουσιοδοτημένη εταιρεία τεχνικής εξυπηρέτησης της Braun.
Ατμός εξέρχεται κάτω από τη Πώμα.	Η Πώμα δεν έχει σφίξει σωστά.	Απενεργοποιήστε τη συσκευή και σφίξτε σωστά τη Πώμα αλλά μην την παρασφίξετε. <b>Σημείωση:</b> η Πώμα μπορεί να καίει.
	Η τσιμούχα της Πώμα έχει υποστεί βλάβη.	Απενεργοποιήστε αμέσως τη συσκευή και επικοινωνήστε με μια εξουσιοδοτημένη εταιρεία τεχνικής εξυπηρέτησης της Braun.
Το σύστημα σιδερώματος είναι έτοιμο αλλά δεν εξέρχεται ατμού από το σίδερο.	Ο συναγεμός για το τελείωμα του νερού αποκαταστάθηκε χωρίς να ξαναγεμίσει νερό.	Ξαναγεμίστε τη δεξαμενή νερού και πατήστε το κουμπί ατμού πολλές φορές για 1 λεπτό μέχρι η αντλία να γεμίσει νερό το εσωτερικό του συστήματος.
		Απενεργοποιήστε τη συσκευή και περιμένετε μέχρι να κρυώσει.

Υπόκειται σε αλλαγές χωρίς προειδοποίηση.

## Қазақ

Біздің өнімдер сапа, жұмыс өнімділігі мен сыртқы көрінісі бойынша ең жоғары талаптарға сай болатын етіп жасалады. Біз жаңа Braun құрылғыңыздың пайдасын толық көресіз деп үміттенеміз.

## Пайдаланардан бұрын

**Осы аспапты пайдаланардан бұрын нұсқауларды мұқият оқып шығыңыз.**

### Сипаттамасы

#### Үтікнің негізі

- 1 Қосу/Өшіру түймесі
- 2 Қосу/Өшіру шамы
- 3 Кальций тазалау жүйесінің шамы
- 4 Қайта реттеу түймесі
- 5 Эко түймесі
- 6 Эко шамы
- 7 Су шұңғылының көрсеткіш шамы
- 8 Тығын
- 9 Алынбалы су шұңғылы
- 10 Мөлдір қақпақ
- 11 Тығын

- 12 Қуат сым
- 13 Бекіту жүйесі

#### Үтік

- 14 Қос сым
- 15 Бу түймесі
- 16 Көздеп үтіктеу түймесі (кейбір үлгілерде ғана)
- 17 Температураны бақылау шамы
- 18 Тіреуіш

## Қолданылу мақсаты

Бұл аспап күтіп ұстау заттаңбасына сәйкес үтіктеуге жарайтын киім-кешекті ғана үтіктеу үшін пайдаланылуға тиіс. Сонымен қатар аспапты киімді жаңалау үшін пайдалануға болады. Киіп жүрген киімді ешқашан үтіктеуге немесе булауға болмайды.

## Бірінші рет қолданар алдында

Құрылғыны қораптан алып шығыңыз. Орауыштың барлық бөліктерін алып тастаңыз. Құрылғыда қалған жапсырмалар болса, алып тастаңыз (зауыттық затбелгіні алмаңыз).



Бірінші рет бу дайын болғанда, киімді үтіктің зауыттан қалып қойған қалдықтары былғамас үшін бірнеше минут бір шүберекті үтіктеуді ұсынамыз.

## (A) Су құятын ыдысқа су толтыру

- Құрылғыны өшіріп, жүйені қуат көзінен ажыратыңыз.
- Су құятын ыдыстағы суды төгіңіз (9).
- Су шұңғылын «максималды» деңгейге дейін құбыр суымен толтырыңыз. Егер суыңыз қатқыл болса, 50 % құбыр суы мен 50 % сүзілген таза суды араластырып пайдалануға кеңес береміз.
- Сүзілген таза судың өзін ғана пайдалануға болмайды. Ешқандай қоспалар қосуға болмайды (мысалы, крахмал). Кір кептіретін машинада жиналған суды қолданбаңыз.
- Су құятын ыдысты орнына салыңыз.
- Құрылғыны жазық, тұрақты жерге қойыңыз.

**Ескертпе:** Егер сүзу құралдарын немесе тұрмыстық тұрақты қақ тазалағышты қолдансаңыз, алынған судың рН көрсеткіші бейтарап екеніне көз жеткізіңіз.

## Су шұңғылының көрсеткіш шамы

- Су шұңғылы бос болса, оның көрсеткіш шамы (7) үздіксіз жанып тұрады және температураны бақылау шамы (17) жыпылықтайды.
- Бүмен үтіктеуді жалғастыруды қаласаңыз, су шұңғылын қайта сумен толтырыңыз (A).
- Қайта реттеу түймесін басыңыз (4).

## (B) Іске қосу

Үтіктеуге кіріспес бұрын киімді күтіп ұстау бойынша нұсқауларды зейін қойып оқыңыз.  деген таңбасы бар маталарды үтіктеуге болмайды.

- Үтікті тұғырына (8) немесе тіреуішіне (18) қойыңыз, сымын толық жазып, аспапты тоққа жалғаңыз да, On/ Off (қосу/өшіру) түймесін (1) басыңыз.
- Үтік қыза бастайды және үтіктің температураны бақылау жарықдиоды (17) жыпылықтайды. Сондай-ақ, On/Off («Қосулы/өшірулі») жарықдиоды (2) жыпылықтайды. Температурасы қажетті градусқа жеткенде, жарықдиодтардың екеуі де үнемі жанып тұрады.

## Бүмен үтіктеу

Бу түймесін (15) немесе дәл үтіктеу түймесін (16) басыңыз.

## Қос тұтқыш

Бу түймесін (15) немесе көздеп үтіктеу түймесін (16) 1 секунд арасында 2 рет басыңыз. Бірнеше секунд үздіксіз бу шығарылады. Функцияны тоқтату үшін, бу шығару кезінде бу түймесін немесе дәл үтіктеу түймесін тағы бір рет басыңыз.

## Құрғақ үтіктеу

Бу түймесін (15) немесе дәл үтіктеу түймесін (16) баспастан үтіктеңіз. Мынаған назар аударыңыз: 10 минут құрғақ түрде үтіктеген соң, жүйе «өшірулі қайнатқыш» күйіне ауысады.

## Бүмен тігінен үтіктеу

Үтікті ілініп тұрған киімдерді булау үшін де қолдануға болады (B). Үтікті тігінен, алға қарай сәл еңкейтіп ұстаңыз. Үтікті жоғарыдан төмен қарай жылжыта отырып, бу түймесін (15) немесе дәл үтіктеу түймесін (16) қайта-қайта басыңыз.

**Бу өте ыстық:** киіп жүрген киімді ешқашан үтіктеуге немесе булауға болмайды.

## Үш өлшемді (3D) үтік табаны

3D табанының деңгелек пішімі үтіктеуге қиын аймақтарды (түймелер, қалталар және т.б.) қамту мүмкіндігін ұсынады.

## Параметрлер

### iCare

iCares  параметрі аспап бірінші рет тоққа қосылғанда автоматты түрде таңдалады. 2-ші рет қосылған кезден бастап ол соңғы таңдалған параметрге орнатылады.

iCare параметр жүннен, полистер және мақта/зығырдан жасалған киімдерді үтіктеу үшін ұсынылады.

### эко

Синтетика, жібек және аралас материалдар сияқты нәзік заттарды үтіктеуге қолайлы. Бу режимде қуат үнемдеу мүмкіндігі бар.

- Аз бүмен үтіктеу үшін, ЭКО түймесін басыңыз (5).
- Көрсеткіш шам (6) үздіксіз жанып тұрады.
- iCare режиміне қайта оралу үшін ЭКО түймесін (5) қайтадан басыңыз.
- Көрсеткіш шам (6) өшеді.

## Нәтижесі тамаша болу үшін

Үтіктеуге кіріспес бұрын киімді күтіп ұстау бойынша нұсқауларды зейін қойып оқыңыз.

- Қара немесе күңгірт түсті киімді үтік жылтыратып жібермес үшін оларды ішкі жағынан үтіктеңіз.

- Жейдені үтіктеген кезде әрқашан жағасы, жеңінің қайырмасы және жеңі сияқты қиын бөліктерінен бастаңыз. Содан кейін басқа бөліктерін үтіктеген кезде үлкен бөліктері мыжылмас үшін кеудесі мен арқасы сияқты үлкенірек бөліктерін үтіктеңіз.
- Жағасын үтіктеген кезде оның астынан бастаңыз да, сыртынан (ұшынан) ішіне қарай жалғастырыңыз. Аударыстырыңыз да, қайталаңыз. Жағаны қайырып бүктеңіз де, қатып тұруы үшін жиегінің үстінен үтіктеңіз.
- Басылған суреттері, жапсырмалары немесе одан да нәзік бөліктері (мысалы, кесте) бар киім-кешекті үтіктеген кезде олардың ішін сыртына аударыңыз да, қажет болса, матаның үстінен мақта мата төсеңіз. Сонда матаның бүлінуіне жол бермейсіз және үтіктелмеуге тиіс бөліктерінің көлемін сақтайсыз.
- Жүннен тоқылған киім-кешекті үтіктеген кезде, біз үтікті киімнің үстіне қоймастан дәл үтіктеу түймесін кезек-кезек басуға кеңес береміз. Сонда матаның жылтырап қалуына жол бермейсіз.
- Бүмен үтіктеген кезде жаңа қыртыстардың пайда болуына жол бермеу үшін оның басқа бөліктерін үтіктеуді жалғастырадан бұрын киімде ылғал қалмағанын тексеріңіз.

### (C) Көздеп үтіктеу түймесі

- Көздеп үтіктеу (16) түймесін түбіне дейін басыңыз.
- Бу үтіктің табанының ұшынан ғана шығады.
- Бұл функцияны тоқтату үшін түймені босатыңыз.
- Егер түймені түбіне дейін баспасаңыз, табанының артқы жағындағы тесіктерден бу шығуы мүмкін.

### (D) Бойлердің ұйқы режимі

Ұйқы кезінде қайнатқыштың температурасы қуат алуды азайту үшін төмен түседі. Бірақ, есіңізде болсын, үтіктің температурасы өзгермей қалады.

- Бұл кезең егер де бу 10 минуттай шықпаса іске қосылады.
- Бүмен үтіктеуді қайта бастау үшін бу түймесін (15) немесе ысыру түймесін (4) басыңыз.

### Үтіктегеннен кейін / сақтауға қою

- Құрылғыны өшіру үшін, Қосу/Өшіру түймесін (1) бас.
- Құрылғыны сақтауға қояр алдында қуат көзінен ажыратып, суығанша күтіңіз.
- Шұңғылдағы суды төгіңіз.
- тікті бекітіңіз.

### (E) Бекіту жүйесі

Тасымалдау ыңғайлы әрі сақтауға оңай болуы үшін аспап бекіткіш жүйемен жарақталған. Аспапты бекітілген үтіктің тұтқасынан ұстап көтеруге немесе алып жүруге болмайды.

**Ескертпе:** Тасымалдаудан бұрын үтіктің дұрыс бекітілгеніне және су сауытының бос екеніне көз жеткізіңіз.

- Үтік табанын темір төсемнің ойығына орналастырыңыз.
- Үтікті бекіту үшін жүгірткіні (13) (оңай бекіту) «сырт» еткен дыбыс естілгенше үтікке қарай итеріңіз.
- Үтіктің бекіткішін ағыту үшін жүгірткідегі (оңай бекіту) түймені төмен басыңыз. Үтік босатылады.

### (F) Әкті кетіру

**Аспап ыстық және (немесе) розеткаға жалғаулы тұрғанда тығынды (11) ашуға немесе ұстауға болмайды.**

Дұрыс жұмыс істеуі үшін жүйені 15 литр су тұтынылғаннан (шамамен 8 рет су құйылғаннан) кейін қақтан тазалап отыру қажет. Қайнатқышты шаю үшін химиялық заттарды, үстемелерді немесе қақ тазартқыштарды қолданбаңыз.

Жарықдиодтың (3) жыпылықтауы қақты кетіру уақыты келді деген мағынаны білдіреді.

- Құрылғыны өшіріп (1), розеткадан суырыңыз. Үтіктің бекітпесін ағытып, үтік қойғыштан алыңыз. Құрылғы өбден суығанша күтіңіз (кем дегенде 2,5 сағат).
- Су сауытындағы суды төгіңіз.
- Аспапты шұңғылшаның шетіне қойыңыз да, мөлдір қақпақты (10) ашыңыз.
- Оны ашу үшін тығынды (11) сағат тілінің бағытына қарсы бұраңыз.
- Суды шұңғылшаға төгіңіз.
- Қайнатқышты мүлде босату үшін аспапты сәл еңіс қалыпта ұстаңыз.
- Аспаптан су ағуы тоқтаған кезде, қайнатқышты жабу үшін тығынды бұрап салыңыз да, мөлдір қақпақты жабыңыз.
- Қақтан тазалауды аяқтағаннан кейін розеткаға сұғыңыз да, тоққа қосыңыз.
- Ысыру түймесін (4) басып, жарықдиод (3) өшкенше 5 секунд ұстап тұрыңыз.

Егер құрылғы қақтан тазаланбай өшірілсе, онда тазалау шамы (3) келесі қосылған кезде қайтадан жыпылықтай бастайды.

Vраун аспабының барынша жақсы жұмыс өнімділігін қамтамасыз етіп, қызмет мерзімін

ұзарту үшін төмендегі процедураны жылына кем дегенде 2 рет орындаған жөн.

- F. a.-f. Тармағында суреттелген қадамдарды орындаңыз.
- Қайнатқышқа 500 мл құбыр суын құйыңыз.
- Қайнатқышты шаю үшін сілкілеңіз.
- Қайнатқышты босатыңыз да, жабыңыз.

**Ескертпе:** Тұрмыстық тұрақты өк тазартқыш жүйені пайдаланғанда су тұтыну көлемі басқаша болатындықтан, суды 4 рет толық құйған сайын немесе кем дегенде айына бір рет жүйені өктен тазартуды ұсынамыз. Мұндай жағдайда өктен тазарту белгішесінің автоматты түрде жыпылықтамайтынын ескеріңіз.

## (G) Күтіп ұстау және тазалау

- Тазалар алдында үнемі құрылғының өшіріліп, қуат көзінен ажыратылып, толық суығанына көз жеткізіп алыңыз.
- Үтік табанын тазалау үшін дымқыл шүберекті пайдаланған дұрыс.
- Тұтқадағы жұмсақ материалды және аса жалтыр беткі қабатын дымқыл шүберекпен тазалаңыз.
- Химиялық заттарды, сірке суын немесе қырғыш жөкені (мыс., қатты нейлон матасы бар жөке т.с.с) пайдалануға болмайды.

## Шығарылған жылы

Шығарылған жылы белгілеу үшін бұйым тақташасындағы 5-сандық шығарушы кодын қараңыз. Шығарушы кодының бірінші саны шығарған жылдың соңғы санын білдіреді. Келесі 2 сандар шығарылған жылдың күнтізбелік апта санын білдіреді. Ал соңғы 2 сандар 1992 жылдан бастап автоматты түрде есептелген басып шығару мерзімін білдіреді.  
Мысалы: 30421 – Бұйым 2013 жылының 4 аптасында шығарылған.



<b>Үлгі</b>	IS 5145, IS 5155, IS 5156
<b>Кернеу</b>	220 – 240 В
<b>Герц</b>	50 – 60 Гц
<b>Ватт</b>	2400 Вт
<b>Сақтау шарттары:</b>	температура: +5°C және +45°C Ылғалдылық: < 80%

Қытайда жасалған  
Делонги Браун Хаусхолд ГмбХ  
Германия Заңды өндіруші:  
Делонги Браун Хаусхолд ГмбХ  
Карл-Улрих-Штрассе 4  
63263 Ной-Изенбург  
Бұйымды іске пайдалану нұсқаулығына сәйкес өз мақсатында пайдалану керек. Бұйымның қызмет мерзімі тұтынушыға сатылған күннен бастап 2 жылды құрайды.

Импортер:  
«Делонги» ААК, Ресей, 127055,  
Москва қаласы, Сущёвская көшесі,  
27/3-үй (27-үй, 3-құрылым)  
Тел. +7 (495) 781-26-76

**Сақталу мерзімі:** Шектелмеген  
**Арылу жағдайлары:** Қоршаған ортаны қорғау талаптарына сәйкес

**Тасымалдау жағдайлары:** Тасымалдау кезінде құлатып алуға немесе шамадан тыс шайқалтуға болмайды.

**Сату жағдайлары:** Сату жағдайларын өндіруші көрсетпеген, бірақ олар жергілікті, мемлекеттік және халықаралық ережелер мен стандарттарға сай болуға тиіс

**Өндіруші зауыт:**  
De'Longhi Braun Household GmbH,  
Carl-Ulrich-Strasse 4,  
63263 Neu Isenburg, Germany

## Ақаулықтарды жою нұсқаулығы

АҚАУЛЫҚ	СЕБЕБІ	ЖӨНДЕУ
Құрылғы қосылмайды.	Құрылғы қуат көзіне жалғанбаған.	Құрылғының дұрыс қосылып тұрғанын тексеріп, қосу/өшіру түймесін басыңыз.
Бу бекетінің астынан бу шығады.	«Ең Жоғары» қысым қауіпсіздігі жүйесі ашылып кеткен.	Құрылғыны дереу өшіріп тастаңыз. және Braun уәкілеттілігіне хабарласыңыз Тұтынушыларға қызмет көрсету.

Үтік табанындағы тесіктерден су тамшылайды.	Бу бірінші рет қолданылып отырғандықтан, түтіктердің ішінде су жиналып қалған немесе құрылғы біраз уақыт қолданылмаған.	Бу түймесін бірнеше рет үтіктеу тақтасының шетіне басыңыз. Бұл бу жүйесіндегі суық суды жояды.
Қоңыр түсті сұйықтық ағады. Үтік табанынан.	Су қайнатқыш шұңғылға су жұмсартатын химикаттар немесе қосындылар құйылған.	Су шұңғылына ондай өнімдерді құюға болмайды. Үтіктің табанын дымқыл шүберекпен сүртіп алыңыз да қайнатқышты шайып алыңыз.
Құрылғы бірінші рет қосылғанда, түтін/иіс шыққанын байқайсыз.	Үтіктің кейбір бөлшектері тығыздағыш материалдармен/ майлармен өңделген, сондықтан үтік бірінші рет қосылғанда сол заттар буланып шығады.	Бұл қалыпты жағдай және үтікті бірнеше рет қолданған соң өздігінен тоқтайды. Егер құрылғы өшірілгеннен соң да түтін/иіс кетпесе, Braun Тұтынушылар Қызметінің уәкілеттілігіне хабарласыңыз.
Құрылғы дірілге ұқсас үзік шу шығарады.	Бу генераторына су тартылуда.	Бұл қалыпты жағдай және еш әрекет жасамаңыз.
	Су шұңғылы бос.	Шұңғылға су құйыңыз да қайта реттеу түймесін басыңыз.
Тығын бұрап алу қиын.	Қақ қабыршықтары Тығын ашуға кедергі келтіруде.	Қақпақшаны күштеп бұрап ашыңыз. Мәселе орын алмас үшін, бу генераторын жиі шаю қажет.
Жарық диодты шамдардың барлығы жыпылықтап тұр.	Жүйе қателігі.	Жүйені қуат көзіне ажыратып, қайта жалғаңыз да, Қосу/Өшіру түймесін басыңыз. Егер мәселе әлі де шешілмесе, құрылғыны өшіріп, Braun Тұтынушылар Қызметі орталығына хабарласыңыз.
Тығын ың астынан бу шығады.	Тығын клапанын дұрыс бұралмаған.	Құрылғыны өшіріп тастап, Тығын дұрыстап бұраңыз, бірақ қатты бұрап тастамаңыз. <b>Ескерту:</b> Тығын ыстық болуы мүмкін.
	Тығын ың тығыздағышы зақымданған.	Құрылғыны бірден өшіріп, Braun тұтынушыларға қызмет көрсету орталығына хабарласыңыз.
Үтіктеу жүйесі дайын, бірақ, үтік бу шығармайды.	Су дабылын тоқтату тетігі сусыз орнатылған.	Су шұңғылын сумен толтырыңыз да, бу түймесін бірнеше рет 1 минут бойына яғни су сорғыш суды жүйенің ішіне тартып шығарғанша басыңыз.
		Құрылғыны өшіріп, ол әбден суығанша күтіңіз.
Су құйылса да, жарық диодты шам бәрібір жанып тұрады.	Ысыру түймесі басылмаған немесе қате басылған.	Ысыру түймесінің дұрыс басылғанына көз жеткізіңіз.

Ескертусіз өзгертілуі мүмкін нәрсе.

# Русский

## Руководство по эксплуатации

Наши продукты соответствуют самым высоким стандартам качества, функциональности и дизайна. Мы надеемся, что вам понравится ваш новый прибор Braun.

## Перед использованием

**Перед использованием прибора внимательно полностью прочтите инструкцию.**

### Описание

#### Базовый блок

- 1 Кнопка «Вкл./Выкл.»
- 2 Светодиод «Вкл./Выкл.»
- 3 Светодиод системы очистки от накипи
- 4 Кнопка сброса
- 5 Кнопка «Есо»
- 6 Светодиод «Есо»
- 7 Светодиод «Резервуар для воды пуст»
- 8 Платформа для утюга
- 9 Съёмный резервуар для воды
- 10 Прозрачная крышка
- 11 Заглушка
- 12 Кабель
- 13 Система фиксации

#### Утюг

- 14 Двойной кабель
- 15 Кнопка подачи пара
- 16 Кнопка прецизионного парового удара (только для некоторых моделей)
- 17 Светодиодный индикатор температуры
- 18 Задняя подставка

### Целевое назначение

Прибор следует использовать исключительно для глажения одежды, на памятке по уходу за которой есть информация о том, что эту одежду можно гладить. Также прибор можно использовать для освежения одежды. Никогда не гладьте и не отпаривайте одежду, которая надета на вас.

### Подготовка к первому использованию

Достаньте устройство из коробки. Удалите все элементы упаковки. Удалите с устройства все присутствующие на нем этикетки (не удалять заводскую табличку).

При первом использовании пара рекомендуется в течение нескольких минут гладить через лоскут ткани, чтобы избежать загрязнения производственным осадком.

### (A) Заполнение резервуара для воды

- Убедитесь, что прибор выключен и система отключена от сети питания.
- Снимите резервуар для воды (9).
- Залейте в резервуар для воды водопроводную воду; следите за тем, чтобы уровень наполнения не превышал «макс.». Если у Вас очень жесткая вода, то мы рекомендуем использовать смесь, состоящую на 50 % из водопроводной воды и на 50 % – из дистиллированной.
- Ни в коем случае не используйте неразбавленную дистиллированную воду. Не применяйте каких-либо добавок (например, крахмала). Не используйте конденсат из сушильного автомата.
- Вставьте резервуар для воды.
- Поместите прибор на стабильную ровную поверхность.

**Примечание:** Если вы используете фильтрующие устройства или бытовой прибор для удаления накипи, убедитесь в том, что у полученной воды нейтральный pH.

#### Светодиод «Резервуар для воды пуст»

- Когда резервуар для воды пуст, светодиод (7) непрерывно горит, а светодиодный индикатор температуры (17) мигает.
- Если Вы хотите продолжить паровое глажение, залейте воду в резервуар для воды (A).
- Нажмите на кнопку сброса (4).

### (B) Начало эксплуатации

Перед началом глажения внимательно ознакомьтесь с памяткой по уходу на одежде. Ткани, на которых содержится символ , не подлежат глажению.

- Поставьте утюг на платформу (8) или на заднюю подставку (18), полностью размотайте кабель, подключите прибор к сети и нажмите кнопку «Вкл./Выкл.» (1).
- Утюг начнет нагреваться, а также будут мигать светодиодный индикатор температуры (17) на утюге и светодиодный индикатор включения/выключения (2). По достижении требуемой температуры оба светодиодных индикатора будут непрерывно гореть.

#### Паровое глажение

Нажмите на кнопку подачи пара (15) или на кнопку прецизионного парового удара (16).

#### Двойное нажатие

Два раза подряд в течение 1 секунды нажмите кнопку подачи пара (15) или кнопку прецизионного парового удара (16). Это вызывает непрерывную подачу пара на протяжении нескольких секунд.

Повторно нажмите на кнопку подачи пара или на кнопку прецизионного парового удара, чтобы отключить функцию.

### Сухое глажение

Осуществляйте глажение, не нажимая на кнопку подачи пара (15) или кнопку прецизионного парового удара (16). Примите во внимание, что после 10 мин сухого глажения система переключится в режим ожидания бойлера.

### Вертикальный паровой удар

Утюг также может использоваться для глажения одежды, висящей на вешалке (В). Держите утюг в вертикальном положении, слегка наклонив его вперед. Перемещая утюг сверху вниз, периодически нажимайте на кнопку подачи пара (15) или кнопку прецизионного парового удара (16).

**Пар очень горячий:** никогда не гладьте и не отпаривайте одежду, которая надета на вас.

### Подшва «3D»

Благодаря уникальной округлой форме подошвы «3D» достигаются наилучшие результаты при глажении сложных деталей (например, элементов с пуговицами, карманов и т. д.).

## Настройки

### iCare

Настройка «iCare»  выбирается автоматически, когда прибор включается впервые. При втором включении активной будет та настройка, которую вы выбрали в предыдущий раз. Настройка «iCare» рекомендуется для таких тканей, как шерсть, полиэстер, хлопок и лен.

### eco

Эта настройка рекомендуется для наиболее деликатных тканей, таких как синтетические, шелковые или смесовые ткани. Она снижает расход электроэнергии.

- Для глажения с уменьшенной подачей пара нажмите на кнопку «eco» (5).
- Светодиод (6) будет непрерывно гореть.
- Чтобы снова включить режим iCare, повторно нажмите на кнопку ECO (5).
- Светодиод (6) погаснет.

## Для лучших результатов

Перед началом глажения внимательно ознакомьтесь с памяткой по уходу на одежде.

- Всегда гладьте черную и темную одежду с изнаночной стороны, чтобы избежать появления блеска от утюга на ткани.
- При глажении рубашки начинайте с более сложных частей, таких как воротник, манжеты

и рукава. Затем гладьте более крупные части, такие как перед и спинка, чтобы избежать появления складок на более крупных частях во время глажения других частей.

- При глажении воротника начинайте с его изнаночной стороны, двигайтесь от края (острого конца) к центру. Переверните изделие и повторите то же самое. Сложите воротник и прогладьте его край для получения эффекта «хрустящего» воротника.
- При глажении одежды с принтами, накладками или более деликатными частями (например, с вышивкой) выверните ее наизнанку и, при необходимости, проложите хлопковую ткань между утюгом и одеждой. Таким образом вы избежите повреждений одежды и придадите объем тем ее частям, которые нельзя гладить напрямую.
- При глажении шерстяных изделий рекомендуется периодически нажимать на кнопку прецизионного парового удара, не размещая при этом утюг непосредственно на одежде. Это поможет избежать появления на ней блеска.
- Чтобы избежать появления новых складок при паровом глажении, убедитесь в отсутствии остаточной влаги на одежде, прежде чем приступить к глажению следующих ее частей.

## (C) Прецизионный паровой удар

- Нажмите кнопку прецизионного парового удара (16) до упора вниз.
- Пар будет выпускаться исключительно в переднюю часть подошвы утюга.
- Для отключения функции отпустите кнопку.
- Если кнопка не полностью нажата, то некоторое количество пара может также выходить из отверстий в задней части подошвы утюга.

## (D) Режим ожидания бойлера

В режиме ожидания температура в резервуаре для воды снижается, чтобы уменьшить расход электроэнергии. Примите во внимание, что температура утюга остается без изменений.

- Режим активируется, если в течение 10 минут не выполнялась подача пара.
- Для повторного запуска режима парового глажения нажмите на кнопку подачи пара (15) или на кнопку сброса (4).

## Действия после глажения / хранение утюга

- Нажмите на кнопку "Вкл./Выкл." (1), чтобы выключить прибор.

- Отключите прибор от сети и дайте ему остыть, перед тем как убирать его на хранение.
- Слейте воду из резервуара для воды.
- Зафиксируйте утюг.

## (E) Система фиксации

Прибор оборудован системой фиксации для удобного перемещения и простого хранения. Заблокированный утюг можно поднимать и переносить за ручку.

**Примечание:** Перед перемещением утюга убедитесь в том, что он как следует заблокирован, а резервуар для воды пустой.

- Поместите подошву утюга в паз на платформе для утюга.
- Чтобы заблокировать утюг, переключите подвижную часть (13) (легкая фиксация) по направлению к утюгу до щелчка.
- Чтобы разблокировать утюг, нажмите кнопку на подвижной части (легкая фиксация). Утюг будет разблокирован.

## (F) Удаление накипи

**Никогда не открывайте заглушку (11) и не касайтесь ее, если прибор горячий и/или подключен к сети.**

В целях обеспечения максимальной эффективности работы системы, ее следует очищать от известкового налета после каждых 15 литров воды (приблизительно 8 наполнений). Не используйте какие-либо химические средства, добавки или средства для удаления накипи при промывании бойлера. Светодиодный индикатор (3) мигает, указывая на необходимость удаления накипи.

- Выключите прибор (1) и отключите его от сети. Разблокируйте утюг и уберите его с платформы. Подождите, пока он полностью остынет (не менее 2,5 часов).
- Слейте воду из резервуара для воды.
- Разместите прибор на краю раковины и откройте прозрачную крышку (10).
- Поверните заглушку (11) против часовой стрелки, чтобы открыть ее.
- Дайте воде вытечь в раковину.
- Слегка наклоните прибор, чтобы полностью освободить его от воды.
- Когда вода перестанет вытекать из прибора, поверните заглушку, чтобы закрыть бойлер, и закройте прозрачную крышку.
- По окончании процедуры удаления накипи подключите прибор к сети и включите его.
- Нажмите кнопку сброса (4) и удерживайте ее в этом положении на протяжении 5 с до тех

пор, пока светодиодный индикатор (3) не погаснет.

При выключении прибора без выполнения процедуры удаления накипи, светодиод (3) снова начнет мигать при следующем включении.

Чтобы обеспечить максимально эффективную работу и увеличить срок службы Вашего прибора Braun, мы рекомендуем выполнять указанную далее процедуру по меньшей мере 2 раза в год.

- Выполните шаги, описанные на F. a.-f.
- Залейте в бойлер 500 мл водопроводной воды.
- Потрясите бойлер, чтобы промыть его.
- Опорожните бойлер и закройте его.

**Примечание:** Поскольку состав воды может быть разным, при использовании встроенного бытового прибора для удаления накипи рекомендуется удалять накипь из системы после каждых 4-х наполнений утюга водой или не реже одного раза в месяц. В этом случае значок удаления накипи не начнет мигать автоматически.

## (G) Уход и очистка

- Перед очисткой всегда следует удостовериться в том, что прибор выключен, отключен от сети и полностью остыл.
- Для очистки подошвы рекомендуется использовать влажную ткань.
- Для очистки мягкого материала на ручке и гладкой блестящей поверхности используйте исключительно влажную ткань.
- Ни в коем случае не используйте химические средства, уксус, губки или скребки (например, губки с грубой нейлоновой тканью).

### Дата изготовления

Чтобы узнать дату выпуска, посмотрите на пятизначный код продукта (возле таблички с обозначением серии). Первая цифра обозначает последнюю цифру года изготовления. Две следующие цифры – это календарная неделя. А последние две указывают издание (автоматически подсчитывается с 1992 года). Пример: 30421 – изделие было выпущено в 2013 году (в 4 неделю).





<b>Модель</b>	IS 5145, IS 5155, IS 5156
<b>Напряжение</b>	220 – 240 В
<b>Частота колебаний</b>	50 – 60 Гц
<b>Мощность</b>	2400 Вт
<b>Условия хранения:</b>	При температуре: от +5°C до +45°C и влажности: < 80%

Изготовлено в Китае для  
De'Longhi Браун Хаусхолд ГмБХ Германия  
De'Longhi Braun Household GmbH  
Carl-Ulrich-Straße 4  
63263 Neu-Isenburg/Germany

Изделие использовать по назначению в соответствии с руководством по эксплуатации.

Срок службы изделия составляет 2 года с даты продажи потребителю.

Импортер и ответственный за претензии потребителей: ООО «Делонги», Россия, 127055, Москва, ул. Суццевская, д. 27, стр. 3. Тел. +7 (495) 781-26-76

**Срок хранения:** Не ограничен

**Условия утилизации:** Утилизировать в соответствии с экологическими требованиями

**Условия транспортировки:**

Во время транспортировки, не бросать и не подвергать излишней вибрации.

**Условия реализации:**

Правила реализации товара не установлены изготовителем,

**Производитель:**

De'Longhi Braun Household GmbH,  
Carl-Ulrich-Strasse 4,  
63263 Neu Isenburg, Germany

## Руководство по устранению неисправностей

ПРОБЛЕМА	ПРИЧИНА	МЕРА
Прибор не включается.	Прибор не включен в розетку электропитания.	Убедитесь, что прибор подключен надлежащим образом, и нажмите кнопку «Вкл./Выкл.».
Из-под базового блока выходит пар.	Открылась система защиты от превышения макс. давления.	Незамедлительно выключите прибор и обратитесь в авторизованную сервисную службу компании Braun.
В нижней части подошвы утюга из отверстий выступило несколько капель воды.	В шлангах образовался конденсат; это обусловлено тем, что функция паровыделения используется в первый раз или не использовалась в течение некоторого времени.	Несколько раз нажмите на кнопку подачи пара, направив утюг в сторону от гладильной доски. Это поможет удалить холодную воду из контура циркуляции пара.
Из подошвы утюга вытекает жидкость коричневого цвета.	В бойлер резервуара для воды были добавлены химические средства для смягчения воды или добавки.	Добавлять средства в резервуар для воды запрещается. Очистите подошву утюга влажной тканью и промойте бойлер.
При первом включении прибора наблюдается дым или запах.	Некоторые детали подвергались обработке герметизирующим составом/смазывающим веществом, испаряющимися при первом нагреве утюга.	Это является нормальным и прекратится после нескольких раз использования утюга. Если дым или запах не устраняется после выключения прибора, обратитесь в авторизованную сервисную службу компании Braun.
Прибор издает прерывистый звук, сопряженный с вибрацией.	Вода накачивается в бойлер.	Это является нормальным; принимать какие-либо меры не требуется.
	Резервуар для воды пуст.	Наполните резервуар для воды и нажмите на кнопку сброса.

Трудно отвинчивается Заглушка.	Окаменевшая накипь затрудняет открытие Заглушка.	Откройте крышку, приложив большее усилие. Во избежание данной проблемы регулярно промывайте систему.
Все светодиоды мигают.	Ошибка системы	Выключите систему из сети, включите ее снова в сеть и нажмите на кнопку "Вкл./Выкл.". Если не удалось устранить неисправность, незамедлительно снова выключите прибор и обратитесь в авторизованную сервисную службу компании Braun.
Из Заглушка выходит пар.	Зажулка не затянут надлежащим образом.	Выключите прибор и затяните Заглушка надлежащим образом, однако не чрезмерно сильно. <b>Помните:</b> Заглушка может быть горячим.
	Повреждена прокладка Заглушка.	Незамедлительно выключите прибор и обратитесь в авторизованную сервисную службу компании Braun.
Гладильная система готова, однако из утюга не выходит пар.	Был сброшен сигнал о недостатке воды, хотя вода не была долита.	Наполните резервуар для воды и в течение 1 минуты несколько раз нажимайте на кнопку подачи пара до тех пор, пока насос не перекачает воду в систему.
		Выключите прибор и подождите, пока он остынет.
Светодиод  продолжает гореть, несмотря на то, что вода залита.	Кнопка сброса не нажата или не нажата надлежащим образом.	Нажмите кнопку сброса надлежащим образом.

Возможны изменения без предварительного уведомления.

## Українська

Нашу продукцію виготовлено відповідно до найвищих стандартів якості, функціональності та дизайну. Сподіваємось, вам по-справжньому сподобається ваш новий пристрій Braun.

### Перед використанням

**Будь ласка, уважно та повністю прочитайте дані інструкції, перш ніж використовувати прилад.**

#### Опис

##### Базовий блок

- 1 Кнопка Вкл./Выкл.
- 2 Світлодіодна лампа Вкл./Выкл.

- 3 Світлодіодна лампа «Система очищена від вапна»
- 4 Кнопка скидання
- 5 Кнопка Eco
- 6 Світлодіодна лампа Eco
- 7 Світлодіодна лампа «Резервуар для води порожній»
- 8 Підставка для праски
- 9 Знімний резервуар для води
- 10 Прозора кришка
- 11 Заглушка
- 12 Шнур живлення
- 13 Система блокування

##### Праска

- 14 Подвійний шнур
- 15 Кнопка подачі пари

- 16 Кнопка парового удару (лише в деяких моделях)
- 17 Світлодіодна лампа «Контроль температури»
- 18 П'ятка

## Цільове призначення

Прилад може використовуватись виключно для прасування одягу, на пам'ятці по догляду за яким є інформація про те, що цей одяг можна прасувати. Також прилад можна використовувати для освіження одягу. Ніколи не прасуйте та не відпарюйте одяг, одягнений на вас.

## Підготовка до першого використання

Вийміть прилад з коробки. Зніміть усі частини упаковки. Відчепіть усі етикетки з пристрою (не відривайте заводську табличку). При першому використанні пари рекомендовано протягом декількох хвилин прасувати через клаптик тканини, щоб запобігти забрудненню виробничим осадом.

## (А) Наповнення резервуара для води

- Переконайтеся, що прилад вимкнено, а систему відключено від електромережі.
- Вийміть резервуар для води (9).
- Наповніть резервуар для води водопровідною водою, слідкуючи за тим, щоб не перевищити мітку «max». Якщо у вас достатньо жорстка вода, ми рекомендуємо використовувати суміш 50% водопровідної води і 50% дистильованої води.
- Ніколи не використовуйте виключно дистильовану воду. Не додавайте ніяких добавок (наприклад, крохмаль). Не використовуйте конденсовану воду із сушильної машини.
- Встановіть резервуар для води.
- Помістіть прилад на рівну стійку поверхню.

**Примітка:** Якщо ви використовуєте фільтруючі пристрої або побутовий прилад для видалення накипу, переконайтесь у тому, що отримана вода має нейтральний pH.

## Світлодіодна лампа «Резервуар для води порожній»

- Якщо резервуар для води є порожнім, світлодіодна лампа (7) постійно світиться, а світлодіодна лампа контролю температури (17) блимає.
- Якщо ви хочете продовжити прасування з паром, додайте води у резервуар (А).
- Натисніть кнопку скидання (4).

## (В) Початок експлуатації

Перед початком прасування уважно ознайомтесь із пам'яткою по догляду на одязі. Тканини, на яких є символ , не підлягають прасуванню.

- Поставте праску на підставку для праски (8) або на її п'ятку (18), повністю розмотайте дріт живлення, підключіть прилад до мережі та натисніть кнопку «Увімк./Вимк.» (1).
- Праска почне нагріватися і світлодіодний індикатор контролю температури (17) на прасці, а також світлодіодний індикатор увімк. / вимк. (2) будуть блимати. Як тільки праска нагріється, обидва світлодіодні індикатори почнуть світитись постійно.

## Парове прасування

Натисніть на кнопку подачі пари (15) або кнопку спрямування парового удару (16).

## Повдійна дія

Швидко натисніть на кнопку подачі пари (15) або на кнопку спрямування парового удару (16) двічі за 1 секунду. Пара безперервно виходитиме протягом декількох секунд. Повторно натисніть на кнопку подачі пари або на кнопку спрямування парового удару, щоб відключити функцію.

## Сухе прасування

Прасуйте, не натискаючи на кнопку подачі пари (15) або кнопку спрямування парового удару (16). Зверніть увагу на те, що через 10 хвилин сухого прасування система переходить в режим очікування бойлера.

## Вертикальне відпарювання

Праску також можна використовувати для відпарювання одягу, що висить (В). Тримайте праску у вертикальному положенні, при цьому трохи нахиліть її вперед. Переміщуйте праску згори донизу, при цьому періодично натискайте на кнопку подачі пари (15) або кнопку спрямування парового удару (16).

**Пара із праски дуже гаряча:** ніколи не прасуйте та не відпарюйте одяг, який одягнений на вас.

## 3D підошва

Унікальна 3D підошва круглої форми забезпечує найкращі результати ковзання в складних ділянках (наприклад, гудзики, кишені і т. д.)

## Налаштування

### iCare

Налаштування «iCare»s  обирається автоматично, коли прилад вмикається вперше.

При другому включенні активним буде те налаштування, яке ви обрали попереднього разу. Налаштування «iCare» рекомендовано для таких тканин, як вовна, поліестер, бавовна та льон.

### есо

Рекомендовано для делікатних тканин, таких як синтетика, шовк і тканин змішаного типу. Це налаштування дозволяє споживати менше електроенергії.

- Для прасування з нижчим рівнем паровиділення натисніть кнопку есо (5).
- Світлодіодна лампа (6) горітиме у безперервному режимі.
- Щоб повернутися до нормального рівня пари, натисніть кнопку есо (5) знову.
- Світлодіодна лампа (6) згасне.

## Для найкращих результатів

Перед початком прасування уважно ознайомтесь із пам'яткою по догляду на одязі.

- Завжди прасуйте чорний і темний одяг із зворотнього боку, щоб запобігти появі блиску від праски на тканині.
- При прасуванні сорочки починайте з найбільш складних частин, таких як комір, манжети й рукава. Потім прасуйте більші частини, такі як перед і спинка, щоб запобігти появі складок на більших частинах під час прасування інших частин.
- При прасуванні коміру починайте з його зворотнього боку, пересувайтеся від краю (гострого кінця) до центру. Перегорніть виріб і повторіть те ж саме. Складіть комір і відпрасуйте його край для отримання ефекту «хрусткого» коміру.
- При прасуванні одягу з принтами, накладками або більш делікатними частинами (наприклад, із вишивкою) вигорніть його навіворіт і, за необхідності, покладіть бавовняну тканину між праскою та одягом. Таким чином ви уникнете пошкодження одягу та надасте об'єму тим його частинам, які не можна прасувати напряму.
- При прасуванні вовняних виробів рекомендовано періодично натискати на кнопку спрямування парового удару, не розміщуючи при цьому праску безпосередньо на одязі. Це допоможе запобігти появі на ньому блиску.
- Щоб запобігти появі нових складок, переконайтесь у відсутності залишкової вологи на одязі, перш ніж перейти до прасування наступних його частин.

## (С) Паровий удар

- Натисніть кнопку спрямування парового удару (16) до упору.

- Пара виходитиме лише з наконечника підшови.
- Для відключення функції відпустіть кнопку.
- Якщо не натиснути кнопку до упору, частина пари може також виходити із задніх парових отворів в підшові праски.

## (D) Режим очікування бойлера

У режимі очікування температура бойлера знижується з метою скоротити енергоспоживання. Зверніть увагу, що температура праски залишається незмінною.

- Режим очікування активується, якщо протягом 10 хвилин не відбувалося виділення пари.
- Для відновлення парового прасування натисніть кнопку подачі пари (15) або кнопку скидання (4).

## Дії після прасування / зберігання праски

- Натисніть кнопку «Увімк./Вимк.» (1), щоб вимкнути прилад.
- Відключіть прилад від електромережі і дайте йому охолонути перед зберіганням.
- Злийте воду з резервуара для води.
- Заблокуйте праску.

## (E) Система блокування

Прилад оснащено системою фіксації для зручного переміщення і простого зберігання. Заблоковану праску можна піднімати та переносити за ручку.

**Примітка:** Перед переміщенням праски переконайтесь у тому, що вона як слід заблокована, а резервуар для води порожній.

- Помістіть підшову в виїмку у підставці для праски.
- Щоб повернутися до режиму iCare, натисніть кнопку ECO (13) знову.
- Щоб розблокувати праску, натисніть кнопку на рухомій частині (легка фіксація). Праска розблокується.

## Дії (F) Видалення накипу

Ніколи не відкривайте заглушку (11) і не торкайтесь її, якщо прилад гарячий і/або підключений до мережі.

Для підтримки оптимальної продуктивності необхідно виконувати декальцинацію системи після споживання кожних 15 літрів води (близько 8 повних заправок).

Не використовуйте хімічні та допоміжні речовини, а також засоби для видалення накипу під час промивання бойлера.

Світлодіодний індикатор (3) блимає вказуючи, що необхідно видалити накип.

- a. Вимкніть (1) прилад і від'єднайте його від мережі. Розблокуйте праску та приберіть її з підставки. Зачекайте, поки прилад повністю охолоне (мінімум 2,5 години).
- b. Злийте воду з резервуара для води.
- c. Поставте пристрій на край мийки та відчиніть прозору кришку (10).
- d. Поверніть заглушку (11) проти часової стрілки, щоб відчинити її.
- e. Дайте воді витікти в мийку.
- f. Трохи нахиліть прилад, щоб повністю звільнити його від води.
- g. Коли вода припинить витікати з приладу, поверніть заглушку, щоб зачинити бойлер, і зачиніть прозору кришку.
- h. Після закінчення процедури видалення накипу підключіть прилад до мережі та увімкніть його.
- i. Натисніть та утримуйте кнопку скидання (4) протягом 5 секунд, доки світлодіодний індикатор (3) не вимкнеться.

Якщо прилад було вимкнено без попереднього видалення накипу, світлодіодна лампа (3) знову почне блимати при наступному вмиканні приладу.

Для забезпечення більш ефективної роботи та довговічності приладу Braun рекомендуємо виконувати описану далі процедуру принаймні двічі на рік.

- Виконайте кроки, описані тут: F. a.-f.
- Залийте у водонагрівач 500 мл проточної води.
- Струсіть водонагрівач, щоб промити його.
- Злийте воду з водонагрівача й закрийте його.

**Примітка:** Оскільки склад води може бути різним, при використанні вбудованого побутового приладу для видалення накипу рекомендовано видаляти накип із системи після кожних 4-х наповнень праски водою або не рідше одного разу на місяць. У цьому випадку значок видалення накипу не почне блимати автоматично.

### (G) Догляд і очищення

- Перед очищенням завжди перевіряйте, чи прилад було вимкнено та відключено від електромережі, і давайте йому повністю охолонути.
- Для очищення підшви рекомендовано використовувати вологу тканину.
- Для очищення м'якого матеріалу на ручці та гладкої блискучої поверхні використовуйте виключно вологу тканину.
- У жодному разі не використовуйте хімічні засоби, оцет або металеві губки (наприклад, губки з жорсткої нейлонової тканини тощо).

Обладнання відповідає вимогам Технічного регламенту обмеження використання деяких небезпечних речовин в електричному та електронному обладнанні.

### Керівництво з пошуку та усунення несправностей

ПРОБЛЕМА	ПРИЧИНА	СПОСІБ УСУНЕННЯ
Прилад не вмикається.	Прилад не підключений до розетки.	Переконайтеся, що прилад підключений правильно, і натисніть кнопку Увімк./Вимк.
Пара виходить з-під базового блоку.	Відкрилася система захисту від максимального тиску.	Негайно вимкніть прилад та зверніться до авторизованого центру обслуговування клієнтів Braun.
З отворів в нижній частині підшви витікають краплі води.	Вода сконденсувалася всередині труб, так як функція пари використовується вперше або не використовувалася протягом деякого часу.	Натисніть кнопку подачі пари кілька разів у напрямку від прасувальної дошки. Це дасть змогу випустити холодну воду з контуру циркуляції пари.

З підшови праски тече рідина коричневого кольору.	У резервуар для води або у бойлер потрапили хімічні пом'якшувачі води або добавки.	Ніколи не заливайте ці продукти в резервуар для води. Очистіть підшову вологою тканиною та промийте бойлер.
Ви помітили дим/ запах гару під час першого ввімкнення приладу.	Деякі частини приладу були оброблені ущільнювачем/ змазкою, які випаровуються під час першого нагрівання праски.	Це нормально. Дим зникне після декількох використань праски. Якщо після вимкнення приладу дим/запах все ще зберігається, зверніться до Центру обслуговування клієнтів Braun.
Прилад видає переривчастий шум, пов'язаний з вібрацією.	Вода закачується у бойлер.	Це нормально, нічого робити не потрібно.
	Резервуар для води порожній.	Заповніть резервуар водою та натисніть кнопку скидання.
Заглушка важко відкрити.	Відкручування Заглушка ускладнене внаслідок утворення вапняного нальоту.	Відкрутіть кришку силою. Щоб уникнути цієї проблеми, часто промивайте систему.
Всі світлодіодні лампи блимають.	Системна помилка.	Відключіть систему від електромережі, підключіть знову і натисніть кнопку Вкл./Викл. Якщо проблема все ще існує, негайно вимкніть прилад і зверніться до авторизованого центру обслуговування клієнтів Braun.
Пар виходить із закриття.	Зажушка не повністю закручений.	Вимкніть прилад та закрутіть Заглушка правильно, але не надто міцно. <b>Примітка:</b> Заглушка може бути гарячим.
	Ущільнювач очисного вентиля пошкоджений.	Негайно вимкніть прилад і зверніться до авторизованого центру обслуговування клієнтів Braun.
Праска готова до використання, але виділення пари відсутнє.	Сигнал про нестачу води було скинуто без доливання води.	Заповніть резервуар водою та натискайте кнопку подачі пари декілька разів протягом 1 хвилини, доки насос закачуватиме воду у систему.
		Вимкніть прилад та дочекайтесь, щоб він охолонув.
LED-індикатор  все ще горить, хоча резервуар для води заповнений.	Кнопка скидання не була натиснута або була натиснута неправильно.	Переконайтеся, що кнопка скидання натиснута правильно.

Інструкція може бути змінена без попереднього повідомлення.

المشكلة	السبب	العلاج
لا يتم تشغيل الجهاز.	لا يتم توصيل الجهاز في مقبس التوصيلات الرئيسية.	تأكد من توصيل الجهاز بشكل صحيح واضغط على زر <b>On/Off</b> (تشغيل/إيقاف تشغيل).
يخرج البخار من أسفل وحدة القاعدة.	تم فتح نظام « أمان » الحد الأقصى « للضغط.	أوقف تشغيل الجهاز على الفور واتصل بمركز خدمة عملاء <b>Braun</b> .
توجد بعض نقاط المياه من الفتحات في أسفل اللوحة السفلية.	تكتثف المياه داخل الأنابيب بسبب استخدام البخار لأول مرة أو بسبب عدم الاستخدام لفترة طويلة.	اضغط على زر البخار عدة مرات بعيدًا عن لوحة الكي. سيؤدي هذا الأمر إلى القضاء على الماء البارد الصادر من دائرة البخار.
يتسرب السائل بني اللون من اللوحة السفلية.	تم سكب مليتات المياه الكيميائية أو الإضافات في غلاية خزان المياه.	يجب عدم سكب المنتجات في خزان المياه. قم بتنظيف اللوحة السفلية باستخدام قطعة قماش مبللة واشطف الغلاية.
في المرة الأولى التي يتم فيها تشغيل الجهاز، تلاحظ وجود دخان / رائحة.	تمت معالجة بعض الأجزاء باستخدام سُدادة مشحمة يتبخر في أول مرة يتم فيها تسخين المكواة.	هذا الأمر طبيعي وسيتوقف عندما تستخدم المكواة لعدة مرات. في حالة استمرار وجود الدخان/الرائحة بعد إيقاف تشغيل الجهاز، اتصل بمركز خدمة عملاء <b>Braun</b> معتمد.
يصدر عن الجهاز ضوءاء متقطعة مقترنة بالاهتزازات.	يتم ضخ المياه في الغلاية.	هذا الأمر طبيعي ولا حاجة لأي إجراء.
من الصعب فك براغي صمام التنظيف.	خزان المياه فارغ.	أعد تعبئة خزان المياه، ثم اضغط على زر إعادة التعيين.
من الصعب فك براغي صمام التنظيف.	جعلت البقايا الجيرية فتح صمام التنظيف صعبًا.	قم بتدوير الغطاء بالقوة. لتجنب هذه المشكلة، قم بشطف النظام بشكل متكرر.
من الصعب فك براغي صمام التنظيف.	خطأ يتعلق بالنظام	قم بإلغاء توصيل النظام، ثم قم بتوصيله مرةً أخرى واضغط على زر <b>On/Off</b> (التشغيل/إيقاف التشغيل). في حالة استمرار وجود هذه المشكلة، قم بإيقاف تشغيل الجهاز على الفور واتصل بمركز خدمة عملاء <b>Braun</b> معتمد.
يخرج البخار من صمام التنظيف.	صمام التنظيف ليس مشدودًا بشكل صحيح.	أوقف تشغيل الجهاز وقم بشد صمام التنظيف بشكل صحيح، لكن لا تفرط في شده. ملاحظة: قد يكون صمام التنظيف سائحًا.
نظام الكي جاهز، لكن البخار لا ينبعث من المكواة.	تمت إعادة تعيين إيقاف تنبيه مستوى المياه بدون إعادة تعبئة المياه.	قم بإيقاف تشغيل الجهاز على الفور واتصل بمركز خدمة عملاء <b>Braun</b> معتمد.
نظام الكي جاهز، لكن البخار لا ينبعث من المكواة.	تمت إعادة تعيين إيقاف تنبيه مستوى المياه بدون إعادة تعبئة المياه.	أوقف تشغيل الجهاز وانتظر حتى يبرد.
ما يزال مصباح <b>LED</b> مضاءً على الرغم من انتهاء إعادة تعبئة الماء.	لم يتم الضغط على زر إعادة الضبط أو لم يتم ضغطه بشكل صحيح.	تأكد من الضغط على زر إعادة الضبط بشكل صحيح.

يخضع للتغيير دون إشعار مسبق.



للحصول على أفضل أداء لجهاز Braun الخاص بك وإطالة عمره، نوصي بعمل الإجراء التالي على الأقل مرتين سنويًا.

- اتبع الخطوات الموضحة في f.a .F.
- املاً الغلاية بـ 500 مل من ماء الصنبور.
- رُج الغلاية لشطفها.
- أفرغ الغلاية وأغلقها.

**ملاحظة:** بسبب تركيب الماء المختلف الناجم عن استخدام مزيج ترسيبات دائم يتم تركيبه داخل المنزل، فيوصى بإزالة الترسبات من النظام بعد كل أربعة مرات إعادة ملء كاملة للمكواة أو على الأقل مرة كل شهر. يُرجى ملاحظة أنه في هذه الحالة، لن تبدأ الأيقونة الخاصة بإزالة الترسبات في الوميض تلقائيًا.

## (G) العناية والتنظيف

- قبل التنظيف، تأكد دومًا من غلق الجهاز وفصله عن الطاقة ومن برودته بشكل كامل.
- لتنظيف اللوح القاعدي، يُوصى باستخدام قطعة قماش رطبة.
- لتنظيف المادة الناعمة الموجودة على المقبض والسطح شديد اللمعان، استخدم قطعة قماش رطبة فقط.
- لا تستخدم مطلقًا أية مواد كيميائية أو خل أو إسفنج التلميع الخشن (أي إسفنج ذو أقمشة نايلون خشن، وما إلى ذلك).

## الإعدادات

### iCare

يتم اختيار الإعداد iCares تلقائيًا عند تشغيل الجهاز لأول مرة. بداية من ثاني عملية تشغيل، سيتم ضبط المكواة على آخر إعداد سبق اختياره. يوصى باستخدام الإعداد iCare مع ملابس مثل الصوف، والبوليستر، والقطن/الكثان.

### الاقتصادي

يوصى بهذا الوضع مع الملابس الأكثر حساسية مثل الملابس الاصطناعية والحرير والأقمشة المخلوطة. يسمح هذا الإعداد باستهلاك كمية قليلة من الطاقة.

- للكي بكمية قليلة من البخار، اضغط على زر eco (5).
- يتم تشغيل الضوء (6) بشكل مستمر.
- الرجوع إلى وضع iCare، اضغط على الزر eco (5) مرة أخرى.
- يتم إيقاف تشغيل الضوء (6)

## بعد الكي/التخزين

- اضغط على زر التشغيل/إيقاف التشغيل (1) لإيقاف تشغيل الجهاز.
- أفضل القابس ودع الجهاز حتى يبرد قبل التخزين.
- أفرغ خزان الماء.
- قم بنقل المكواة.

## (E) نظام القفل

يزود الجهاز بنظام قفل من أجل النقل السلس والتخزين السهل. يمكن رفع الجهاز وحمله من مقبض المكواة المؤمن.

**ملاحظة:** قبل نقل الجهاز، تأكد من تأمين المكواة بطريقة صحيحة ومن أن خزان الماء فارغ.

- ضع اللوح القاعدي في التجويف الموجود في شبكة المكواة.
- لقفل المكواة، ادفع المنزلق (13) (القفل السهل) باتجاه المكواة حتى تسمع صوت "طقطقة".
- لإلغاء قفل المكواة، ادفع الزر الموجود على المنزلق لأسفل (قفل سهل). سيتم تحرير المكواة.

## (F) إزالة الترسبات

لا تفتح أو تلمس وحدة التوصيل (11) عندما يكون الجهاز ساخناً وأو موصلاً بالطاقة.

للحفاظ على الأداء الأمثل للجهاز، يلزم التخلص من الكلس الموجود في المكواة بعد كل استهلاك لـ 15 لترًا من الماء (حوالي 8 مرات من إعادة ملء المكواة تمامًا بالماء).

لا تستخدم أي مواد كيميائية أو إضافات أو مزبل ترسيبات لشطف الغلاية. يومض مصباح LED (3) للإشارة إلى أن الوقت قد حان للإزالة.

a قم بإيقاف التشغيل (1) وفصل قابس الجهاز. قم بإلغاء قفل المكواة وأزلها من قاعدة المكواة. انتظر حتى يبرد الجهاز (على الأقل لمدة 2.5 ساعة).

- b أفرغ خزان الماء.
- c ضع الجهاز على حافة الحوض وافتح الغطاء الشفاف (10).
- d أدر الغطاء (11) عكس اتجاه عقارب الساعة لفتحها.
- e دح الماء ينسب إلى الحوض.
- f أدر المكواة قليلاً وهي في وضع مائل لتفريغ الغلاية تمامًا.
- g عند عدم خروج مياه أخرى من المكواة، اربط الغطاء لغلغ الغلاية وأغلق الغطاء الشفاف.
- h عقب الانتهاء من إجراء إزالة الترسبات، قم بتوصيل المكواة وتشغيلها.
- i اضغط على زر إعادة الضبط (4) لمدة 5 ثوانٍ حتى ينطفئ مصباح LED (3).

في حالة إيقاف تشغيل الجهاز بدون إزالة الترسبات، فسيبدأ الضوء (3) بالوميض مرة أخرى عندما يتم تشغيل الجهاز في المرة التالية.

## للحصول على أفضل نتائج

قبل بدء الكي، يُرجى اتباع تعليمات ملصق العناية بالملابس بعناية.

- قم دومًا بكي الملابس السوداء والداكنة بالمقلوب لتجنّب ظهور لمعان على الأقمشة بسبب المكواة.
- عند كي قميص، ابدأ بالأجزاء الأكثر صعوبة، مثل الباقة، وأزرار الأكمام، والأكمام. وبعد ذلك، قم بكي الأجزاء الأكبر مثل، وجه الملابس، وظهرا، وبالتالي يمكنك منع انكماش الأجزاء الكبيرة عند كي الأجزاء الأخرى.
- عند كي أي باقة، ابدأ بجانبها السفلي وقم بالكي من الجزء الخارجي (الطرف المستدق) إلى الداخل. اقلب وكرر. قم بتني الباقة لأسفل واضغط على الحافة للحصول على شكل أكثر أناقة.
- عند كي ملابس عليها رسومات مطبوعة أو نماذج مطبوعة أو حتى الأجزاء الأكثر حساسية (مثل، التطريز)، قم بنقلها، إذا لزم الأمر، ضع قطعة قماش قطنية بين المكواة والملابس أثناء الكي. وبهذه الطريقة يمكنك أن تتجنّب الضرر والحصول على أحجام تصاميم الأقمشة التي يتعدز كها بشكل مستو.
- عند كي الملابس الصوفية، نوصي بالضغط على زر نفث البخار الموجّه دون وضع المكواة على الملابس. سيتسبب ذلك في منع ظهور تأثيرات لامعة على الملابس.
- لمنع ظهور طيات جديدة أثناء الكي بالبخار، تأكد من الملابس ليس عليها آثار رطوبة متبقية قبل كي الأجزاء الأخرى منها.

## (C) نفث البخار الموجّه

- اضغط على زر نفث البخار الموجّه (16) لأسفل تمامًا.
- سيخرج البخار من منطقة طرف اللوح القاعدي فقط.
- لإيقاف هذه الوظيفة، حرر الزر.
- إذا كنت لا تضغط على الزر تمامًا، فقد يخرج بعض كميات البخار من فتحات البخار الخلفية في اللوح القاعدي.

## (D) وضع النوم للغلاية

تخفف درجة حرارة الغلاية في وضع الاستعداد لتقليل استهلاك الطاقة. يُرجى الملاحظة أن درجة حرارة المكواة تبقى نفسها.

تم تصميم منتجنا لتلبية  
أعلى معايير الجودة والقابلية لأداء الوظائف  
والتصميم. ونأمل في أن  
تستمتع بجهاز Braun الجديد الخاص بك لأقصى درجة.

من المياه المقطرة.

- تجنّب مطلقاً استخدام الماء المقطر فقط. تجنّب إضافة أية إضافات (مثل، النشا). تجنّب استخدام الماء المكتف من مجفف الملابس.
- أدخل خزان الماء.
- ضع الجهاز على سطح مستو وثابت.

**ملاحظة:** إذا كنت تستعمل أجهزة ترشيع أو مزيل ترسيبات دائم في داخل المنزل، فتأكد من أن الماء الذي يتم الحصول عليها متعادل الأس الهيدروجيني (درجة الحموضة) تمامًا.

### ضوء خزان المياه الفارغ

- عندما يكون خزان المياه فارغًا، يتم تشغيل الضوء (7) بشكل مستمر ويبدأ ضوء التحكم في درجة الحرارة (17) بالوميض.
- إذا كنت ترغب في استمرار الكي بالبخار، أعد ملء خزان المياه (A).
- اضغط على زر إعادة التعيين

## قبل الاستخدام

يُرجى قراءة التعليمات بعناية وبالكامل قبل استخدام الجهاز.

## الوصف

### وحدة القاعدة

- 1 الزر On/Off (التشغيل/إيقاف التشغيل)
- 2 ضوء On/Off (التشغيل/إيقاف التشغيل)
- 3 ضوء خزان المياه الفارغ
- 4 زر إعادة التعيين
- 5 ضوء نظام تنظيف الجير
- 6 منظم البخار (طرازات محددة فقط)
- 7 مسند المكواة
- 8 خزان المياه القابل للإزالة
- 9 ب خزان المياه الثابت
- 10 الغطاء الشفاف
- 11 وحدة توصيل
- 12 كبل الطاقة
- 13 نظام التأمين

### المكواة

- 14 كابل مزدوج
- 15 زر البخار
- 16 زر التوجيه الدقيق (طرازات محددة فقط)
- 17 ضوء التحكم في درجة الحرارة
- 18 راحة

## الاستخدام المقصود

يُستخدم الجهاز فقط لكي الملابس الصالحة للكي بحسب ملصق العناية الموجود على الملابس. إضافة إلى ذلك، يمكن استخدام الجهاز في ترطيب الملابس. لا تقوم بكي الملابس أو ترطيبها أثناء ارتدائها.

## قبل الاستخدام الأول

أخرج الوحدة من الكرتون. أزل كل الأجزاء من العبوة. تخلّص من أي ملصقات يحتمل أن تكون موجودة على الوحدة (لا تقم بإزالة لوح التصنيف).

عند تجهيز البخار لأول مرة، نوصي بالكي لعدة دقائق على قطعة قماش لتجنب تلوث ملابسك بقايا التصنيع.

## (A) ملء خزان الماء

- تأكد من إيقاف تشغيل الجهاز ومن نزع قابس النظام.
- أزل خزان الماء (9).
- قم بتعبئة خزان المياه من ماء الصنبور مع الانتباه لعدم تجاوز علامة مستوى « الحد الأقصى ». إذا كانت المياه الموجودة لديك شديدة الصلابة، فإننا نوصي باستخدام خليط 50 % من مياه الصنبور و 50 %

## (B) بدء التشغيل

قبل بدء الكي، يُرجى اتباع تعليمات ملصق العناية بالملابس بعناية. لا يمكن كي الأقمشة التي تحمل هذا الرمز

- ضع المكواة على قاعدة المكواة (8) أو على قاعدة الجزء الخلفي (18)، ثم قم بكي السلك بالكامل، وقم بتوصيل الجهاز والضغط على زر التشغيل/إيقاف التشغيل (1).
- ستبدأ المكواة في التسخين وسيومض مصباح LED الخاص بضوء التحكم في درجة الحرارة (17) الموجود في المكواة وكذلك مصباح LED الخاص بالتشغيل/الإيقاف (2). بمجرد الوصول إلى درجة الحرارة، تضيء كلتا مصباحي LED بشكل دائم.

### الكي بالبخار

اضغط على زر البخار (15) أو زر نفث البخار الموجّه (16).

### التشغيل المزدوج

اضغط على زر البخار (15) أو زر نفث البخار الموجّه (16) مرتين في تتابع سريع في غضون ثانية واحدة. سيكون هناك انبعاث مستمر للبخار لعدة ثوان.

اضغط على زر البخار أو زر نفث البخار الموجّه مرة أخرى أثناء انبعاث البخار لإيقاف الوظيفة.

### الكي الجاف

قم بالكي دون الضغط على زر البخار (15) أو زر نفث البخار الموجّه (16). يُرجى ملاحظة أنه عقب 10 دقائق من الكي الجاف، تتحول المكواة إلى وضع الإيقاف التلقائي.

يُرجى الانتباه إلى أنه بعد مرور 10 دقائق من الكي الجاف، سيدخل النظام إلى وضع استعداد الغلاية.

### البخار العمودي

يمكن استخدام المكواة لتبخير الملابس المعلقة (B). احمل المكواة في وضع عمودي، يميل إلى الأمام قليلاً. اضغط بشكل متكرر على زر البخار (15) أو زر نفث البخار الموجّه (16) مع تحريك المكواة من أعلى إلى أسفل.

البخار ساخن للغاية؛ تجنّب كي أو ترطيب الملابس أثناء ارتدائها.

### لوح قاعدي ثلاثي الأبعاد

يضمن الشكل الدائري الفريد للوح القاعدي ثلاثي الأبعاد الحصول على أفضل نتائج انزلاق على الأجزاء الصعبة (مثل، الأزرار، والجيوب).

