



Ζεστό νερό, άμεσα & οικονομικά!

NK1

**ΑΥΤΟΡΥΘΜΙΖΟΜΕΝΟΣ
(INVERTER)
ΜΟΝΟΦΑΣΙΚΟΣ**

**ΛΟΥΤΡΟΥ (ΕΛΕΥΘΕΡΗΣ ΡΟΗΣ)
ή
ΓΡΑΜΜΗΣ (ΠΙΕΣΕΩΣ)**

Δυνατότητα υβριδικής τοποθέτησης.



**5 ΣΕ 1
SMART POWER**

**ΟΔΗΓΙΕΣ
ΤΟΠΟΘΕΤΗΣΗΣ & ΛΕΙΤΟΥΡΓΙΑΣ**

Η **Solcore** έπειτα από έρευνα πολλών ετών, σας προσφέρει μοναδικούς ηλεκτρικούς ταχυθερμαντήρες νερού, με Ευρωπαϊκή τεχνολογία αιχμής, και θέτει ως στόχο την ανώτερη ποιότητα στην καλύτερη τιμή, την ευκολία στη χρήση και την οικονομία στην ενέργεια, φροντίζοντας πάντα να είναι φιλική προς το περιβάλλον. Σας ευχαριστούμε που επιλέξατε τους ταχυθερμαντήρες **Solcore**.

Διαβάστε προσεκτικά τις οδηγίες εγκατάστασης και λειτουργίας του ταχυθερμαντήρα που έχετε στην κατοχή σας. Εάν έχετε οποιαδήποτε απορία σχετικά με το προϊόν επικοινωνήστε μαζί μας.



Τηλ: +30 2310 923130



Fax: +30 2310 923131



e_mail: info@solcore.eu

1) Ταχυθερμαντήρας



2) Λαβή τηλεφώνου τριών (3) ψεκασμών



3) Σπιράλ λουτρού



4) Ρυθμιστής ροής & ροδέλα



5) Σετ (βίδες & βύσματα) στήριξης



6) Σετ συγπιεθλίπτη καλωδίου





ΣΗΜΑΝΤΙΚΕΣ ΟΔΗΓΙΕΣ ΑΣΦΑΛΕΙΑΣ

- Τα μέσα αποσύνδεσης πρέπει να ενσωματώνονται στη σταθερή καλωδίωση σύμφωνα με τους κανόνες καλωδίωσης.
- Η συσκευή δεν πρέπει να τροφοδοτείται από εξωτερική διάταξη μεταγωγής, όπως για παράδειγμα χρονοδιακόπτη, ή να συνδέεται με κύκλωμα το οποίο τίθεται τακτικά εντός ή εκτός λειτουργίας από τον χρήστη, προκειμένου να αποφευχθεί κίνδυνος από την ακούσια επαναφορά του θερμικού διακόπτη.

Πριν αποκτηθεί πρόσβαση σε ακροδέκτες, πρέπει να αποσυνδεθούν όλα τα κυκλώματα τροφοδοσίας.

Σημείωση: Οι ακροδέκτες που χρησιμοποιούνται για την σύνδεση στο ηλεκτρικό δίκτυο σημαίνονται ως :

Οι ακροδέκτες που προορίζονται αποκλειστικά για τον ουδέτερο αγωγό σημαίνονται με το γράμμα **N**.

Οι ακροδέκτες που προορίζονται αποκλειστικά για τον αγωγό της φάσης σημαίνονται με το γράμμα **L**.

Οι ακροδέκτες προστατευτικής γείωσης σημαίνονται με το σύμβολο \perp .

Σημείωση: Οι διάφορες θέσεις των διακοπών και οι διάφορες θέσεις των διατάξεων ελέγχου στην συσκευή σημαίνονται με σχήματα και γράμματα.

- Για την εκτέλεση των εργασιών συντήρησης ακολουθήστε τις οδηγίες που δίνονται στις επόμενες σελίδες.
- Μην θέτετε την συσκευή σε λειτουργία αν υπάρχει πιθανότητα το νερό στο θερμαντήρα να είναι παγωμένο.
- Για την αποφυγή κινδύνου, εάν το καλώδιο τροφοδότησης υποστεί φθορά, πρέπει να αντικατασταθεί από τον κατασκευαστή ή τον εξουσιοδοτημένο αντιπρόσωπο του ή από αρμόδιο άτομο με ανάλογη κατάρτιση.
- Η συσκευή πρέπει να εγκαθίσταται στα δομικά στοιχεία του κτιρίου με μόνιμο και αξιόπιστο τρόπο, κάνοντας χρήση των κοχλίων & παρεμβυσμάτων που συνοδεύουν την συσκευή. Μην χρησιμοποιείτε συγκολλητικές ουσίες (κόλλες) για την ανάρτηση της συσκευής καθώς δεν αποτελούν αξιόπιστο τρόπο στερέωσης.
- Για την σωστή λειτουργία της συσκευής:
 - Η μέγιστη επιτρεπόμενη πίεση του νερού εισόδου δεν πρέπει να υπερβαίνει τα 0,6 MPa
 - Η ελάχιστη επιτρεπόμενη πίεση του νερού εισόδου δεν πρέπει να είναι μικρότερη των 0,05 MPa.

ΠΕΡΙΕΧΟΜΕΝΑ

1. Γενικά στοιχεία
2. Συσκευασία, μεταφορά, αποθήκευση & εγκατάσταση
 - 2.1. Παράδοση
 - 2.2. Μετακίνηση
 - 2.3. Αποθήκευση
 - 2.4. Εγκατάσταση
 - 2.4.1. Προετοιμασία στερέωσης
 - 2.4.2. Ηλεκτρική σύνδεση
 - 2.4.3. Τελική στερέωση
 - 2.4.4. Τρόποι υδραυλικής σύνδεσης
3. Τεχνική περιγραφή
 - 3.1. Επιτρεπόμενη χρήση
 - 3.2. Περιγραφή – Τεχνικά χαρακτηριστικά
 - 3.3. Ηλεκτρολογικό σχεδιάγραμμα NK1
 - 3.4. Οθόνη πολλαπλών ενδείξεων και επιλογείς αφής
4. Οδηγίες χρήσης
5. Οδηγίες συντήρησης – επισκευής
 - 5.1. Τέλος κύκλου ζωής
6. Δήλωση συμμόρφωσης

1. ΓΕΝΙΚΑ ΣΤΟΙΧΕΙΑ

Ο ταχυθερμαντήρας τύπου **ΝΚ1** κατασκευάζεται σύμφωνα με τις παρακάτω Οδηγίες τεχνικής εναρμόνισης της Ευρωπαϊκής Ένωσης:

2014/35/ΕΚ σχετικά με ηλεκτρολογικό υλικό που προορίζεται να χρησιμοποιηθεί εντός ορισμένων ορίων τάσεως.

2014/30/ΕΚ για την προσέγγιση των νομοθεσιών των κρατών μελών σχετικά με την ηλεκτρομαγνητική συμβατότητα.

2011/65/ΕΚ σχετικά με τον περιορισμό της χρήσης ορισμένων επικίνδυνων ουσιών σε ηλεκτρικό και ηλεκτρονικό εξοπλισμό.

Η συσκευή φέρει τη σήμανση **CE** σε εμφανές σημείο όπως απαιτείται από την ισχύουσα νομοθεσία που επιτρέπει την ελεύθερη κυκλοφορία των συσκευών εντός των Κρατών μελών της Ευρωπαϊκής Ένωσης, μόνο εφόσον έχουν ελεγχθεί – πιστοποιηθεί – και φέρουν τη σήμανση **CE**.

Οι παρούσες οδηγίες χρήσεως συντάχθηκαν για την σωστή και ασφαλή λειτουργία της συσκευής. Οφείλτε να τηρείτε τα όσα προδιαγράφονται σε αυτό, μαζί με όλους τους ειδικούς εθνικούς και ευρωπαϊκούς κανονισμούς, να το συμβουλευέστε για κάθε ενέργεια σχετικά με την χρήση των συσκευών και να το φυλάσσετε με επιμέλεια, έχοντας υπόψη ότι ενδεχομένως να χρειαστεί να το συμβουλευτείτε και στο μέλλον.

Οι παρούσες οδηγίες χρήσεως αποτελούν αναπόσπαστο τμήμα της συσκευής. Πρέπει να είναι πάντοτε στην διάθεση του αρμοδίου απόμου που έχει αναλάβει την εγκατάσταση, την συντήρηση και την χρήση της συσκευής.

Οι παρούσες οδηγίες χρήσεως απευθύνονται στον εγκαταστάτη, τον συντηρητή και τον χρήστη της συσκευής.

Πριν από την εγκατάσταση της συσκευής, ο εγκαταστάτης πρέπει να είναι ενήμερος ως προς τις απαιτήσεις – οδηγίες – περιορισμούς του παρόντος εγχειριδίου.

Πριν από κάθε λειτουργία της συσκευής, ο χρησιμοποιητής πρέπει να είναι ενήμερος ως προς τις απαιτήσεις – οδηγίες – περιορισμούς του παρόντος εγχειριδίου.

Πριν από την εκτέλεση οποιασδήποτε εργασίας συντήρησης, το αρμόδιο προσωπικό πρέπει να είναι ενήμερο ως προς τις απαιτήσεις – οδηγίες – περιορισμούς του παρόντος εγχειριδίου. Μόνο με πλήρη γνώση του παρόντος εγχειριδίου μπορούν να αποφευχθούν λάθη και να εγγυηθεί η απρόσκοπτη λειτουργία του προϊόντος.

Η εταιρεία **Κ. & Α. ΚΑΛΑΤΟΥΔΗΣ Ο.Ε.** δεν αναλαμβάνει ευθύνη για την λειτουργία της συσκευής πέρα της προβλεπόμενης χρήσης της και για περιπτώσεις στις οποίες δεν ικανοποιούνται οι συνθήκες – απαιτήσεις που προδιαγράφονται στο παρόν τεχνικό εγχειρίδιο.

ΣΕ ΚΑΘΕ ΠΕΡΙΠΤΩΣΗ ΕΠΙΚΟΙΝΩΝΙΑΣ ΑΝΑΦΕΡΕΤΕ
ΤΥΠΟ ΚΑΙ ΑΡΙΘΜΟ ΣΕΙΡΑΣ ΤΗΣ ΣΥΣΚΕΥΗΣ.

2.1 Παράδοση

Η συσκευή παραδίδεται συσκευασμένη, με όλα τα παρελκόμενα για την ασφαλή ανάρτηση στα δομικά στοιχεία του κτιρίου όπου προορίζεται να εγκατασταθεί.

Η σωστή λειτουργία της συσκευής επηρεάζεται από την θέση που θα λάβει κατά την εγκατάσταση. Πριν θέσετε σε λειτουργία την συσκευή, βεβαιωθείτε ότι έχει εγκατασταθεί σε κάθετη θέση.

Η συσκευή θα πρέπει να χρησιμοποιηθεί αφού εγκατασταθεί και ελεγχθεί σύμφωνα με τις επόμενες παραγράφους αυτού του εγχειριδίου.

Η συσκευή από τεχνικής άποψης είναι απόλυτα ασφαλής για την χρήση που προορίζεται. Για να διατηρηθεί αυτή η συνθήκη και να εξασφαλιστεί η ασφαλής χρήση πρέπει να τηρηθούν όσα ορίζονται στο παρόν εγχειρίδιο χρήσης.

2.2 Μετακίνηση

Το σχήμα και το βάρος της συσκευής επιτρέπουν την μεταφορά της με τα χέρια χωρίς να απαιτείται η χρήση ανυψωτικού εξοπλισμού.

2.3 Αποθήκευση

Αν δημιουργηθεί ανάγκη αποθήκευσης, θα πρέπει να δοθεί μέριμνα ώστε η συσκευή να αποθηκεύεται σε χώρο που προστατεύεται από τις καιρικές συνθήκες και όπου η πρόσβαση είναι επιτρεπτή μόνο σε εξουσιοδοτημένα άτομα.

Πριν την αποθήκευση της συσκευής βεβαιωθείτε ότι έχετε κλείσει ερμητικά τις διόδους του νερού (εισαγωγή και εξαγωγή) ώστε να αποτραπεί η είσοδος σκόνης ή ρύπων που θα μπορούσαν να δημιουργήσουν πρόβλημα κατά την λειτουργία της συσκευής.

2.4 Εγκατάσταση

Η συσκευή είναι εξοπλισμένη με κατάλληλα μέσα που διασφαλίζουν την αξιόπιστη ανάρτηση της στα δομικά στοιχεία του χώρου εγκατάστασης. Η στήριξη της συσκευής πρέπει να είναι ανεξάρτητη. Η συσκευή δεν πρέπει να στηρίζεται στις συνδέσεις της με τους αγωγούς ύδρευσης.

Η συσκευή προορίζεται να εγκατασταθεί σε οποιοδήποτε εσωτερικό χώρο (οικιακό ή επαγγελματικό).

⚠ Η συσκευή δεν πρέπει να εγκαθίσταται σε χώρους εκτεθειμένους σε καιρικά φαινόμενα. Ο χώρος θα πρέπει να πληροί τις προδιαγραφές και τις απαιτήσεις που ορίζονται από την Εθνική νομοθεσία (Γ.Ο.Κ., Ν.Ο.Κ., Πυροσβεστικές Διατάξεις κ.α.). Η σύνδεση της συσκευής με το ηλεκτρικό δίκτυο καθώς και η ηλεκτρολογική εγκατάσταση θα πρέπει να συμμορφώνονται με τις υποχρεώσεις που ορίζονται στο Πρότυπο HD384 ή/και στον Κανονισμό Εσωτερικών Ηλεκτρικών Εγκαταστάσεων.

ΑΠΑΙΤΕΙΤΑΙ η σύνδεση του ταχυθερμαντήρα σε ρευματοδότη συνδεδεμένο με ηλεκτρικό πίνακα παροχής με (ΔΔΕ) ρελέ διαφυγής.

⚠ Η συσκευή δεν πρέπει να εγκαθίσταται για λειτουργία σε εκρηκτικό περιβάλλον.

⚠ Σε επαφή με οποιοδήποτε μέρος της συσκευής αλλά και περιμετρικά της συσκευής δεν θα πρέπει να υπάρχουν εύφλεκτες ή εκρηκτικές ουσίες και υλικά.

Για την υδραυλική εγκατάσταση θα πρέπει να δοθεί ιδιαίτερη προσοχή στις συνδέσεις ώστε να μην υπάρχει πιθανότητα διαρροής.

Για την ασφαλή λειτουργία της συσκευής θα πρέπει να φροντίσετε ώστε η τάση παροχής και η συχνότητα του ρεύματος να έχουν τιμή ίδια με αυτή που αναγράφεται στη ταμπέλα τεχνικών χαρακτηριστικών που βρίσκεται επί του πλαισίου της συσκευής.

Η συσκευή πρέπει να εγκατασταθεί με τρόπο ώστε το καλώδιο τροφοδοσίας να προστατεύεται από πιθανές ζημιές (π.χ. τσάκιση, κοπή, απόξεση κ.α.).

Στην συσκευή τύπου **NK1** η ηλεκτρική σύνδεση γίνεται μέσω κλέμας η οποία είναι προεγκατεστημένη στο ενσωματωμένο κυτίο στο πίσω μέρος της συσκευής. Στις ελεύθερες υποδοχές της κλέμας μπορείτε να προσαρμόσετε εύκαμπτο καλώδιο τροφοδοσίας (*Κεφάλαιο 3.0 σελ. 12 πίνακας 2 για την επιλογή της κατάλληλης διατομής του καλωδίου τροφοδοσίας*) το οποίο είναι συνδεδεμένο με ρευματοδότη συνδεδεμένο με ηλεκτρικό πίνακα παροχής με (ΔΔΕ) ρελέ διαφυγής.

⚠ **Σημείωση** Η εγκατάσταση της συσκευής θα πρέπει να γίνεται κατά τρόπο ώστε να διασφαλίζεται η εύκολη ανάγνωση της σήμανσης που βρίσκεται αναρτημένη επί της συσκευής και μετά την εγκατάστασή της.

2.4.1 Προετοιμασία στερέωσης

Για την ανάρτηση της συσκευής στα δομικά στοιχεία του χώρου εγκατάστασης ακολουθήστε τα παρακάτω βήματα:

- 1) Επιλέξτε το σημείο που επιθυμείτε να εγκαταστήσετε την συσκευή και τον τρόπο της υδραυλικής σύδεσης (κεφάλαιο 4.4.2 σελ10).
- 2) Σημαδεύστε και τρυπήστε με κατάλληλο τύπο τρυπανιού διατομής (Φ8mm) **(σχήμα 1)**.
- 3) Βιδώστε τη βίδα ώστε να προεξέχει κατά 10mm **(σχήμα 2)**.
- 4) Κρεμάστε την συσκευή και σημειώστε το σημείο που πρέπει να τρυπήσετε για την στερέωση της βίδας από το κάτω μέρος της συσκευής. Ξεκρεμάστε την συσκευή και τρυπήστε (τρυπάνι Φ8) στο σημείο που σημαδεύατε **(σχήμα 3)**.

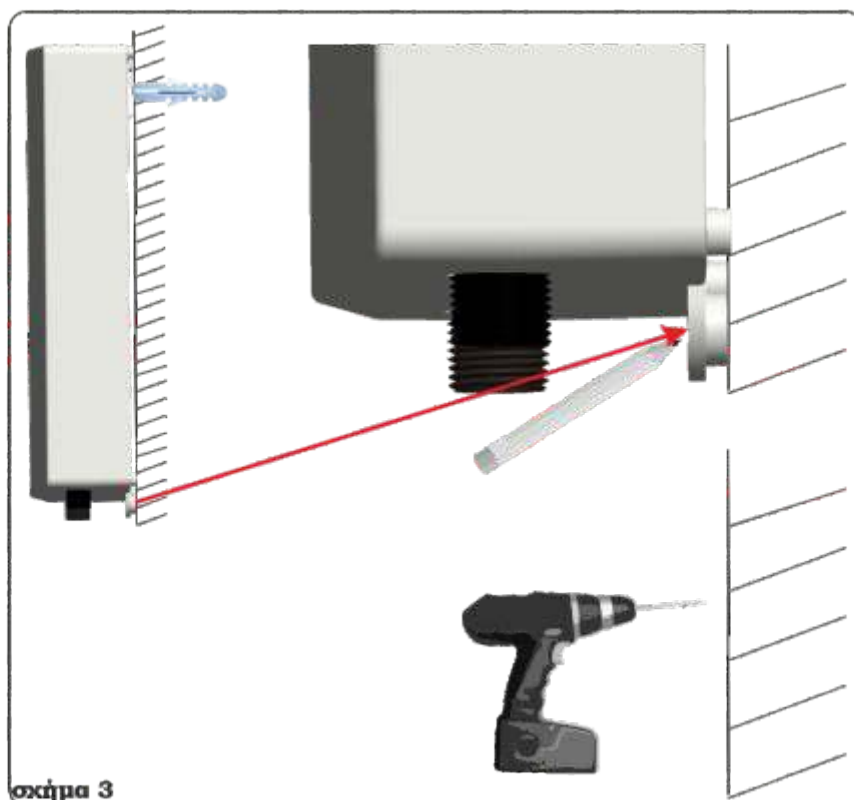
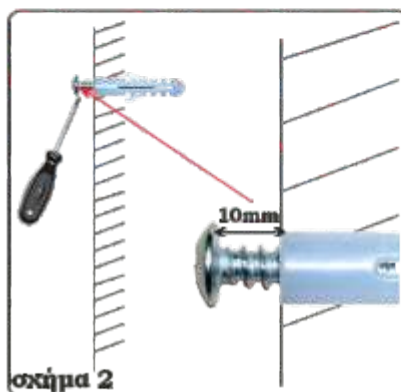

2.4.2 Ηλεκτρική σύνδεση

⚠ Η ηλεκτρική σύνδεση θα πρέπει να γίνεται από αρμόδιο άτομο / αδειούχο εγκαταστάτη της ανάλογης ειδικότητας.

Στην συσκευή τύπου **NK1** η ηλεκτρική σύνδεση γίνεται μέσω κλέμας η οποία είναι προεγκατεστημένη στο ενσωματωμένο κυτίο στο πίσω μέρος της συσκευής (**σχήμα 1**). Αφαιρέστε το καπάκι του ενσωματωμένου κυτίου για να έχετε πρόσβαση στην κλέμα (**σχήμα 1.α**). Στις ελεύθερες υποδοχές της κλέμας μπορείτε να προσαρμόσετε εύκαμπτο καλώδιο τροφοδοσίας.

⚠ Προσοχή: Κάτω από τις ελεύθερες υποδοχές της κλέμας υπάρχει σήμανση για την προβλεπόμενη σύνδεση των άκρων του καλωδίου τροφοδοσίας (**L = φάση**, **⊖ = γείωση**, **N = ουδέτερος**) το οποίο είναι συνδεδεμένο με ηλεκτρικό πίνακα παραχής μέσω (ΔΔΕ) ρελέ διαφυγής (**σχήμα 1.β**).

Για την επιλογή της κατάλληλης διατομής του καλωδίου τροφοδοσίας ανατρέξτε στον πίνακα τεχνικών χαρακτηριστικών της συσκευής (βλέπε σελ. 12).

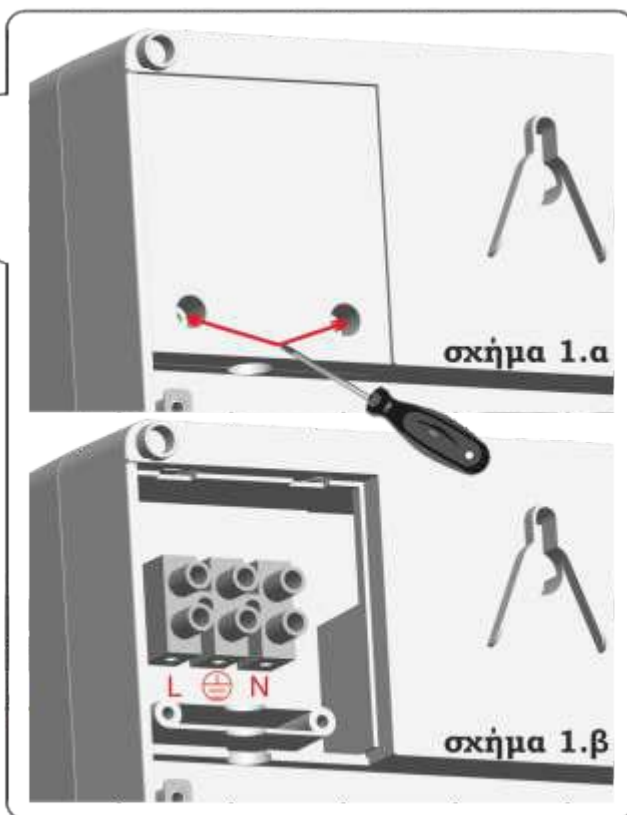

Στην πίσω μεριά του ταχυθερμαντήρα NK1 θα βρείτε δύο περάσματα για το καλώδιο τροφοδοσίας καλυμμένα με λεπτή πλαστική μεμβράνη. Επιλέξτε τη μεριά από την οποία θα περάσει το καλώδιο τροφοδοσίας και αφαιρέστε την ανάλογη πλαστική μεμβράνη (σχήμα 2.α ή σχήμα 2.β). Για τη διευκόλυνση της τελικής στήριξης της συσκευής αφήστε 30cm επιπλέον καλώδιο το οποίο μπορεί να τοποθετηθεί στην εσοχή στην πίσω μεριά της συσκευής (σχήμα 3 & σχήμα 3.α).

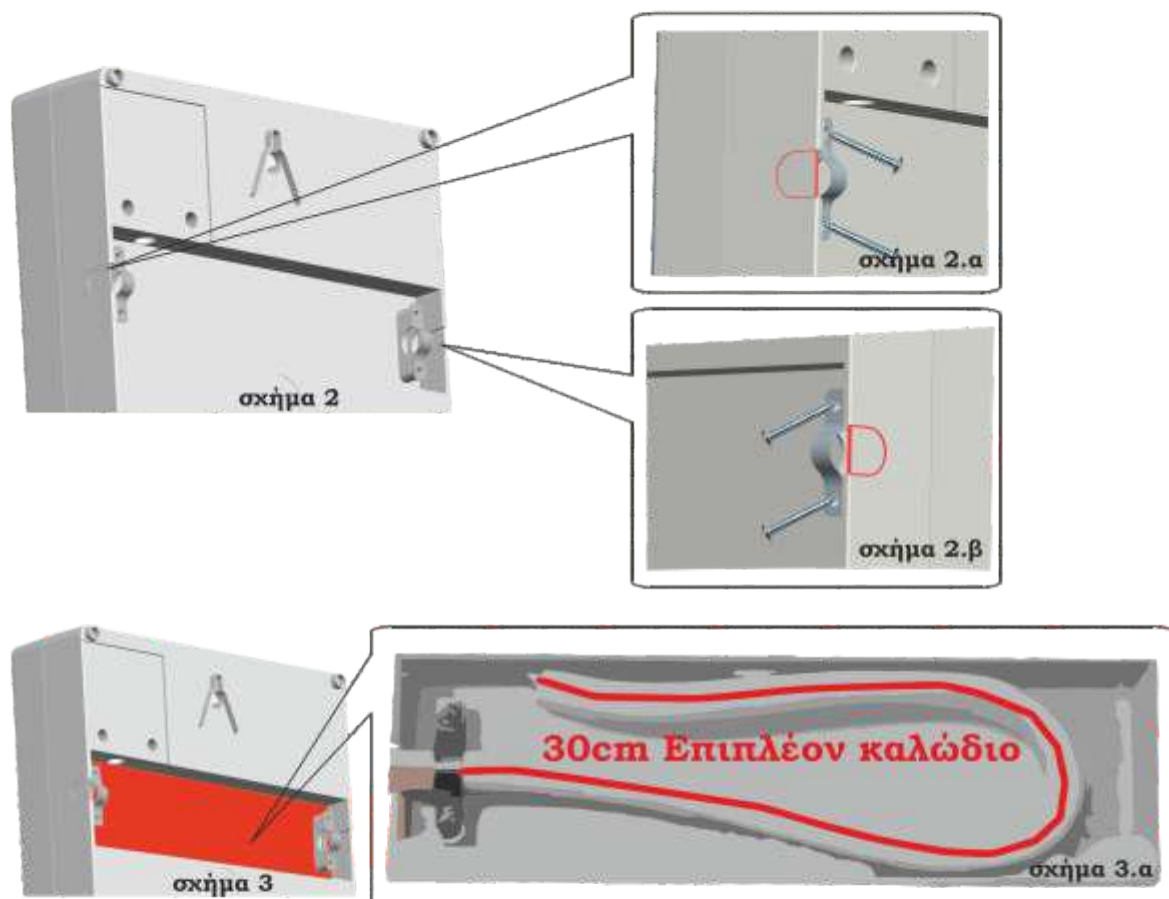

2.4.3 Τελική Στερέωση

Τοποθετήστε τον ρυθμιστή ροής στην είσοδο της συσκευής (σχήμα 4). Κρεμάστε τον ταχυθερμαντήρα στο σημείο που έχετε επιλέξει και ολοκληρώστε την στερέωση βιδώνοντας στο κάτω μέρος του ταχυθερμαντήρα (σχήμα 5).

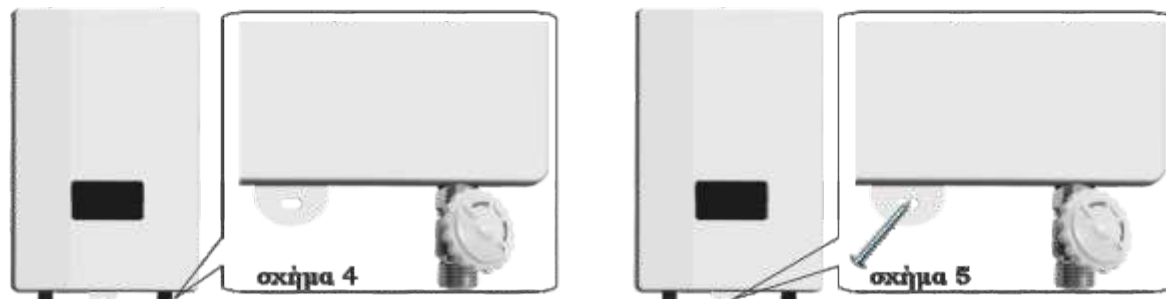

2.4.4 Τρόποι Υδραυλικής Σύνδεσης

Ο ταχυθερμαντήρας NK1 μπορεί να τοποθετηθεί είτε για να παρέχει ζεστό νερό σε ένα σημείο χρήσης ή σε περισσότερα σημεία χρήσης. Επίσης έχει τη δυνατότητα να συνεργαστεί με άλλες πηγές ζεστού νερού (υβριδική τοποθέτηση). Παρακάτω σας παραθέτουμε εικόνες με τους τρόπους τοποθέτησης και τις αντίστοιχες υδραυλικές συνδέσεις.

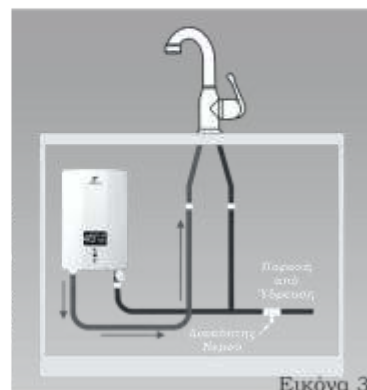

Υδραυλική σύνδεση ελεύθερης ροής για παροχή ζεστού νερού σε ένα σημείο χρήσης (Εικόνα 1 & Εικόνα 2). Υδραυλική σύνδεση γραμμής “πίεσεως” για παροχή ζεστού νερού σε ένα σημείο χρήσης (Εικόνα 3).



Υδραυλική σύνδεση γραμμής “πίεσεως” για παροχή ζεστού νερού σε πολλαπλά σημεία χρήσης (Εικόνα 4).

⚠ Προσοχή: Το μήκος των σωληνώσεων του ζεστού νερού από του ταχυθερμαντήρα μέχρι το κάθε σημείο χρήσης δεν πρέπει να ξεπερνάει τα τρία(3) μέτρα. Η συσκευή παρέχει επαρκή ποσότητα νερού μόνο για ένα σημείο χρήσης και όχι για όλα τα σημεία χρήσης ταυτόχρονα.

⚠ Απαραίτητη η ρύθμιση του εύρους ισχύος από 6.5kW και άνω.

⚠ Απαραίτητη η χρήση της λαβής τηλεφώνου τριών (3)ψεκασμών στο νιούζ.

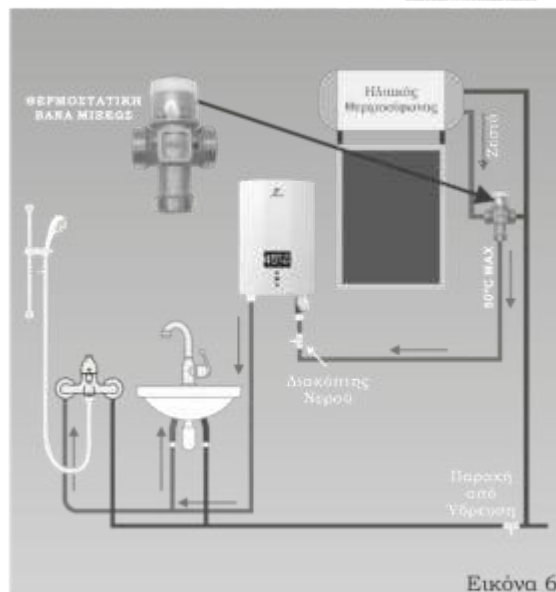
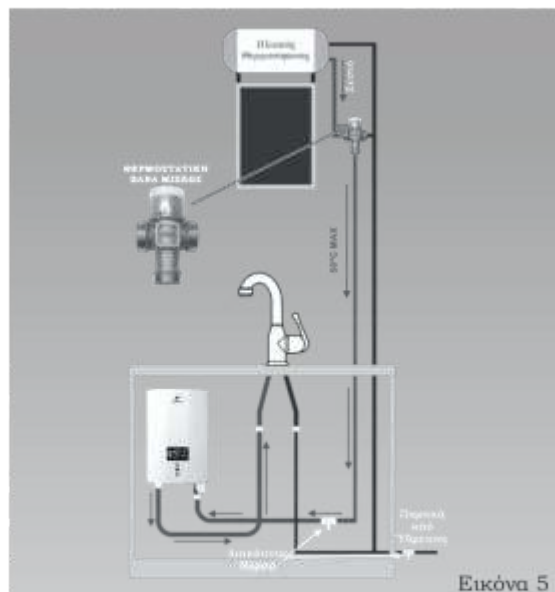

Με την υβριδική τοποθέτηση (Εικόνα 5, Εικόνα 6) εκμεταλλεβόμαστε μια άλλη πηγή ζεστού νερού (ηλιακό θερμοσίφωνο). Στην περίπτωση που η απόδοση του ηλιακού θερμοσίφωνα δεν είναι ικανοποιητική τότε αυτόματα ενεργοποιείτε ο ταχυθερμαντήρας και επαναφέρει την θερμοκρασία του νερού στην επιθυμητή.

⚠ Προσοχή: Απαραίτητη η χρήση αυτόματης θερμοστατικής βάνας μίξεως για ρύθμιση της θερμοκρασίας εισόδου στον ταχυθερμαντήρα όχι περισσότερο από 50° C.

⚠ Προσοχή: Το μήκος των σωληνώσεων του ζεστού νερού από τον ταχυθερμαντήρα μέχρι το κάθε σημείο χρήσης δεν πρέπει να ξεπερνάει τα τρία(3) μέτρα. Η συσκευή παρέχει επαρκή ποσότητα νερού μόνο για ένα σημείο χρήσης και όχι σε όλα τα σημεία χρήσης ταυτόχρονα.

⚠ Απαραίτητη η ρύθμιση του εύρους ισχύος από 6.5kW και άνω.

⚠ Απαραίτητη η χρήση της λαβής τηλεφώνου τριών (3) ψεκασμών στο ντουζ.

Διαδικασία λειτουργίας (πρώτη ρύθμιση)

⚠ Μετά την ολοκλήρωση της συνδεσμολογίας και την εγκατάσταση, ελέγξτε για τυχόν διαρροές και λάθη σύνδεσης, πριν προχωρήσετε στην λειτουργία της συσκευής.

Για την λειτουργία της συσκευής ακολουθήστε τις οδηγίες που δίνονται στο Κεφάλαιο 4.

3.ΤΕΧΝΙΚΗ ΠΕΡΙΓΡΑΦΗ

3.1 Επιτρεπόμενη Χρήση

Η συσκευή τύπου NK1 σχεδιάστηκε και κατασκευάστηκε αποκλειστικά για την άμεση παραγωγή ζεστού νερού σε οποιοδήποτε κλειστό οικιακό ή επαγγελματικό χώρο.

Δ ΑΠΑΓΟΡΕΥΕΤΑΙ η χρήση της συσκευής για την θέρμανση οποιουδήποτε άλλου υγρού εκτός από νερό.

3.2 Περιγραφή - Τεχνικά χαρακτηριστικά

ΤΕΧΝΙΚΑ ΧΑΡΑΚΤΗΡΙΣΤΙΚΑ	NK1
Διαστάσεις	378x235x80 mm
Μέγιστη Ισχύς εξόδου	8.2 kW
Τάση τροφοδοσίας	220 - 240 Vac
Συχνότητα	50 Hz
Θερμοκρασία εξόδου	Max 55°C
Βαθμός προστασίας	IPX5 / Class I
Ονομαστική ένταση ρεύματος στα 230Vac	35,6 A
Ονομαστική πίεση	0,6 MPa
Τύπος υδραυλικής σύνδεσης	G1/2Θ

Πίνακας 1

ΡΥΘΜΙΣΗ ΕΥΡΟΥΣ ΙΣΧΥΟΣ (kW) / ΔΙΑΤΟΜΗ ΚΑΛΩΔΙΟΥ mm ²									
4,5 / 3x2,5		5,5 / 3x4,0		6,5 / 3x4,0		7,5 / 3x6,0		8,2 / 3x6,0	
Ισχύς (Kw)	Ένταση (A)	Διατομή Καλωδίου (mm ²)	ΜΕ ΝΕΡΟ ΕΙΣΟΔΟΥ 15 °C						
			ΘΕΡΜΟΚΡΑΣΙΑ ΕΞΟΔΟΥ						
			35 °C	40 °C	45 °C				
			ΛΙΤΡΑ / ΛΕΠΤΟ (lit / min)						
4.5	20	3X2.5	3.2	2.6	2.2				
5.5	24	3X4.0	4.0	3.2	2.6				
6.5	28	3X4.0	4.7	3.7	3.1				
7.5	32	3X6.0	5.4	4.3	3.6				
8.2	35	3X6.0	6.0	4.7	4.0				

Πίνακας 2

3.4 Οθόνη πολλαπλών ενδείξεων και επιλογείς αφής.

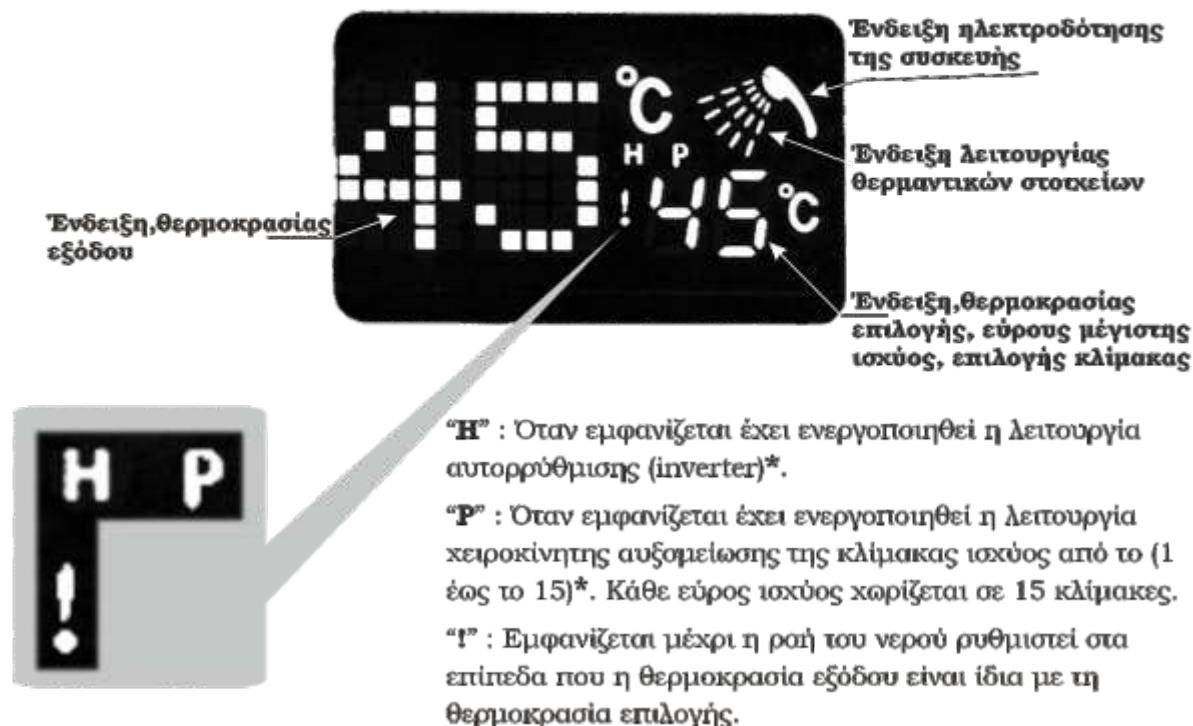

▲ Αύξηση θερμοκρασίας / αύξηση κλίμακας ισχύος / επιλογή εύρους ισχύος**.

⏻ :Ενεργοποίηση / Απενεργοποίηση

▼ :Μείωση θερμοκρασίας / μείωση κλίμακας ισχύος.

* Όταν η συσκευή είναι σε θέση αναμονής πατήστε ταυτόχρονα το ▲ και το ▼ για να επιλέξετε μεταξύ των λειτουργιών "H" και "P".

** Όταν η συσκευή είναι σε θέση απενεργοποίησης (εμφανίζεται στην οθόνη μόνο ) η ένδειξη ηλεκτροδότησης) πατήστε παρατεταμένα το ▲ μέχρι να εμφανιστεί ο αριθμός του εύρους της μέγιστης ισχύος. Πατήστε το ▲ όσες φορές χρειαστεί για να εμφανιστεί ο επιθυμητός αριθμός του εύρους της μέγιστης ισχύος (45=4.5kW, 55=5.5kW, 65=6.5kW, 75=7.5kW, 82=8.2kW). Μετά την επιλογή ο αριθμός θα αναβοσβήσει μερικές φορές και η συσκευή θα τεθεί σε θέση απενεργοποίησης.

3.3 Ηλεκτρολογικό Σχεδιάγραμμα Συσκευής NK1

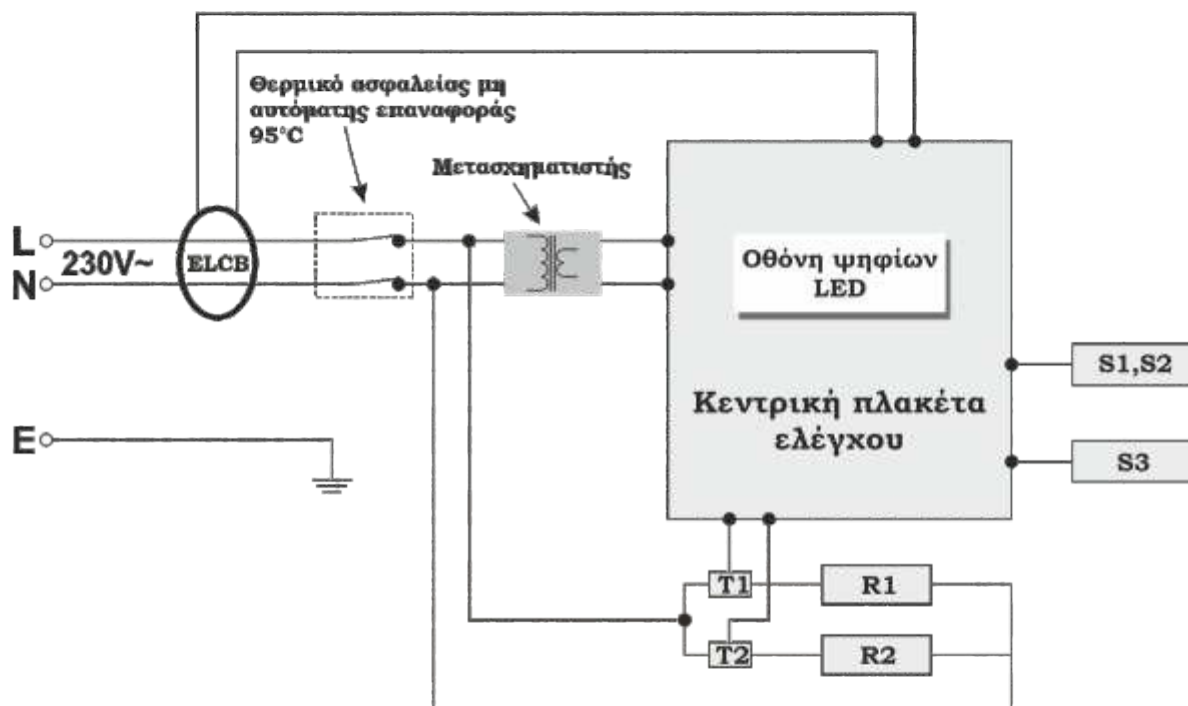

S1,S2: αισθητήρας ροής & θερμοκρασίας εισόδου.

S3: αισθητήρας θερμοκρασίας εξόδου.

T1,T2: triacs.

R1, R2: θερμαντικά στοιχεία (αντιστάσεις).

ELCB: προστατευτική διάταξη για διαρροή ηλεκτρικού ρεύματος.

4. Οδηγίες Χρήσης



Η συσκευή μετά την εγκατάστασή της και την σύνδεσή της στο δίκτυο ύδρευσης και στο ηλεκτρολογικό δίκτυο είναι έτοιμη για χρήση. Η συσκευή φέρει όθονη ψηφίων λυχνιών LED πολλαπλών ενδείξεων (σελ. 14).

Σηκώστε τον ασφαλειοδιακόπτη (αυτοματάκι) στον πίνακα για να ηλεκτροδοτήσετε τη συσκευή. Ακούγεται ένας στιγμιαίος χαρακτηριστικός ήχος και εμφανίζεται στην οθόνη της συσκευής η ένδειξη .

Γυρίστε τον ρυθμιστή ροής δεξιόστροφα  στο μέγιστο (LOW) και ανοίξτε τη παροχή του νερού. Αφήστε να τρέξει νερό για μερικά δευτερόλεπτα και κλείστε την παροχή του νερού.



Πατήστε ελαφρά τον επιλογέα  (ενεργοποίηση / απενεργοποίηση). Η οθόνη φωτίζεται, εμφανίζεται η ένδειξη της θερμοκρασίας επιλογής, της θερμοκρασίας εξόδου και του τύπου λειτουργίας (**H** ή **P**) βλέπε σελ. 14. Η συσκευή έχει τεθεί σε αναμονή.

α) Λειτουργία (inverter):

Επιλέξτε την επιθυμητή θερμοκρασία (25°C - 45°C) πατώντας ελαφρά το **A** ή το **V** είτε για να αυξήσετε ή να μειώσετε τη θερμοκρασία αντίστοιχα. Ανοίξτε την παροχή του νερού. Η συσκευή ενεργοποιείται , η θερμοκρασία του νερού αρχίζει να αυξάνεται. Η ένδειξη  εμφανίζεται μέχρι η ροή του νερού ρυθμιστεί στα επίπεδα που η θερμοκρασία εξόδου είναι ίδια με τη θερμοκρασία επιλογής.

β) Λειτουργία (15 κλίμακες):

Επιλέξτε την επιθυμητή κλίμακα (1 - 15) πατώντας ελαφρά το **A** ή το **V** είτε για να αυξήσετε ή να μειώσετε την ισχύ αντίστοιχα. Ανοίξτε την παροχή του νερού.

Η συσκευή ενεργοποιείται,  η θερμοκρασία του νερού αρχίζει να αυξάνεται και σε λίγα δευτερόλεπτα σταθεροποιείται. Αν η αναγραφόμενη θερμοκρασία δεν είναι η επιθυμητή εμφανίζεται η ένδειξη  μέχρι η ροή του νερού ρυθμιστεί στα επίπεδα που η θερμοκρασία εξόδου σταθεροποιηθεί στα επιθυμητά επίπεδα.

4.1 Πίνακας Αντιμετώπισης Προβλημάτων

Πρόβλημα	Αιτία	Λύση
Διαρροή νερού από την είσοδο/έξοδο	Κακή σύνδεση των σπιράλ ή ελαττωματικές φλάντζες	Σφίξτε τα σπιράλ ή αντικαταστήστε τις φλάντζες
Δεν εμφανίζεται ένδειξη στην οθόνη	Δεν διαρρέεται από ηλεκτρικό ρεύμα η συσκευή	Ελέγξτε την συνδεσμολογία /ασφαλειοδιακόπτη στον ηλεκτρικό πίνακα
	Υπάρχει βλάβη στην οθόνη	Επικοινωνήστε με την SOLCORE
Χαμηλή ροή νερού ή καθόλου	Διακόπτεται ή έχει διακοπεί η παροχή νερού από το δίκτυο	Αναμείνате μέχρι την αποκατάσταση της κανονικής ροής
	Λανθασμένη υδραυλική σύνδεση	Ελέγξτε την υδραυλική σύνδεση και εκτελέστε εργασίες επισκευής αν απαιτείται
	Η ροή του νερού είναι μικρότερη από 2lit/min	Αναμείνате μέχρι να αποκατασταθεί η κανονική ροή
	Εμποδίζεται η ροή λόγω φραγής των φίλτρων (ροδέλα - φίλτρο ή ρυθμιστής ροής)	Εκτελέστε εργασίες καθαρισμού των φίλτρων
	Εμποδίζεται η ροή λόγω φραγής της λαβής του τηλεφώνου	Καθαρίστε την λαβή του τηλεφώνου
Το νερό δεν βγαίνει ζεστό	Τα θερμαντικά στοιχεία έχουν βλάβη	Επικοινωνήστε με την SOLCORE
	Το θερμικό ασφαλείας έχει ενεργοποιηθεί	
	Δεν υπάρχει παροχή ρεύματος	Ελέγξτε την παροχή ρεύματος
	Η προστατευτική διάταξη για διαρροή ρεύματος έχει ενεργοποιηθεί	Επικοινωνήστε με την SOLCORE
Ο ταχυθερμαντήρας δεν ενεργοποιείται ενώ τρέχει το νερό και η οθόνη είναι αναμμένη	Ο μαγνητικός αισθητήρας ροής έχει βλάβη	Επικοινωνήστε με την SOLCORE
Χαμηλή θερμοκρασία νερού	Αυξημένη ροή νερού	Μαύστε τη ροή από τον ρυθμιστή ροής
Υψηλή θερμοκρασία νερού	Μειωμένη ροή νερού	Αυξήστε τη ροή από τον ρυθμιστή ροής
Πέφτα ο αυτόματος διακόπτης στον ηλεκτρικό πίνακα	Η παροχή ρεύματος έχει κάποιο βραχυκύκλωμα ή υπάρχει κάποια διαρροή ρεύματος	Κατεβάστε τον διακόπτη από τον πίνακα και επικοινωνήστε με την SOLCORE
Ένδειξη βλάβης «E1»	Διαρροή ρεύματος	Επικοινωνήστε με την SOLCORE
Ένδειξη βλάβης «E2»	Θερμοκρασία εξόδου >75°C	
Ένδειξη βλάβης «E4»	Αισθητήρας εξόδου έχει βλάβη	
Ένδειξη βλάβης «E5»	Θερμοκρασία εισόδου >50°C	Επικοινωνήστε με την SOLCORE

Σε κάθε περίπτωση βλάβης ή αβεβαιότητας, ενεργήστε όπως παρακάτω:

1. Απενεργοποιήστε την συσκευή από τον πίνακα.
2. Καλέστε εξειδικευμένο τεχνικό προσωπικό που έχει λάβει έγκριση του κατασκευαστή ή καλέστε του αντιπρόσωπο του κατασκευαστή.

5. Οδηγίες “Συντήρησης - Επισκευής”

Η κεφαλή της λαβής τηλεφώνου τριών (3) θέσεων ψεκασμού πρέπει να αφαιρούνται τακτικά.

Κάθε εργασία συντήρησης ή επισκευής θα πρέπει να εκτελείται μόνο από εξειδικευμένο τεχνικό προσωπικό με έγκριση του κατασκευαστή ή του αντιπροσώπου του. Τα ανταλλακτικά που ενδέχεται να χρησιμοποιηθούν θα πρέπει να έχουν εγκριθεί από την κατασκευάστρια εταιρία.

Για κάθε περίπτωση δυσλειτουργίας ή βλάβης της συσκευής, αναφερθείτε σε εξειδικευμένο τεχνικό προσωπικό που έχει λάβει έγκριση από τον κατασκευαστή ή στον αντιπρόσωπο του κατασκευαστή.

Πριν την εκτέλεση εργασιών αντικατάστασης των φλαντζών και καθαρισμού των φίλτρων βεβαιωθείτε ότι έχετε απομονώσει την συσκευή από το δίκτυο ύδρευσης. Αποσυνδέστε την συσκευή από τον ρευματοδότη ή/και απενεργοποιήστε τον ασφαλειοδιακόπτη του ηλεκτρικού πίνακα. Οι εργασίες πρέπει να ανατεθούν σε αρμόδιο άτομο ή μπορούν να εκτελεστούν από τον χρήστη εφ' όσον κατέχει ανάλογη εμπειρία.

5.1 Τέλος Κύκλου Ζωής

Η συσκευή δεν πρέπει να απορρίπτεται μαζί με τα οικιακά απόβλητα στο τέλος του κύκλου ζωής της. Στην συσκευή περιλαμβάνονται ηλεκτρονικά στοιχεία και ανακυκλώσιμα υλικά τα οποία είναι ανακτήσιμα μετά το τέλος κύκλου ζωής από αρμόδιες εταιρίες διαχείρισης αποβλήτων.

Παρακαλούμε επικοινωνήστε είτε με τον εμπορικό διανομέα από όπου προμηθευτήκατε την συσκευή είτε με τον Οργανισμό Τοπικής Αυτοδιοίκησης (Ο.Τ.Α.) για να λάβετε τις κατάλληλες κατευθύνσεις αναφορικά με τον χρόνο και τον τρόπο διάθεσης της συσκευής.

ΔΗΛΩΣΗ ΣΥΜΜΟΡΦΩΣΗΣ



ΚΑΤΑΣΚΕΥΑΣΤΗΣ:	“SOLCORE” Κ&Α ΚΑΛΑΤΟΥΔΗΣ Ο.Ε.
ΔΙΕΥΘΥΝΣΗ ΚΑΤΑΣΚΕΥΑΣΤΗ:	ΛΕΩΦ. Κ. ΚΑΡΑΜΑΝΛΗ 147, 542 49, ΘΕΣΣΑΛΟΝΙΚΗ
ΟΝΟΜΑ & ΔΙΕΥΘΥΝΣΗ ΤΟΥ ΕΞΟΥΣΙΟΔΟΤΗΜΕΝΟΥ ΠΡΟΣΩΠΟΥ ΣΥΝΤΑΞΗΣ ΤΟΥ ΤΕΧΙΚΟΥ ΦΑΚΕΛΟΥ:	ΚΑΛΑΤΟΥΔΗΣ - ΛΕΩΦ Κ. ΚΑΡΑΜΑΝΛΗ 147, ΘΕΣΣΑΛΟΝΙΚΗ ΤΗΛ. +30 2310923130, ΦΑΞ. +30 923131
ΠΡΟΪΟΝ:	ΗΛΕΚΤΡΙΚΟΣ ΤΑΧΥΘΕΡΜΑΝΤΗΡΑΣ ΝΕΡΟΥ
ΤΥΠΟΣ:	NK1
ΑΡΙΘΜΟΣ ΣΕΙΡΑΣ:	_____
ΕΤΟΣ ΣΗΜΑΝΣΗΣ:	2016
ΟΔΗΓΙΕΣ Ε.Ε.:	2014/35/EU, 2014/30/EU, 2011/65/EU
ΕΝΑΡΜΟΝΙΣΜΕΝΑ ΠΡΟΤΥΠΑ:	EN 60335-2-35:2002+A1:2007+A2:2011, EN 60335-1:2012 + A11:2014, EN 62233:2008, EN 61000-3-11:2000, EN 61000-3-12:2011 EN 55014-1:2006+A1:2009+A2:2011, EN 55014-2:1997+A1:2001+A2:2008

Με το παρόν δηλώνεται με αποκλειστική ευθύνη ότι η ανωτέρω συσκευή έχει σχεδιασθεί και κατασκευασθεί σύμφωνα με τις απαιτήσεις των παραπάνω ΟΔΗΓΙΩΝ της Ε.Ε και εξακολουθεί να είναι συμμορφόμενο με αυτές τις απαιτήσεις εφόσον χρησιμοποιείται σύμφωνα με τις συνημμένες οδηγίες και / ή τους κανόνες περιορισμούς.

Γενικός Διευθυντής

Κωνσταντίνος Ε. Καλατούδης
Μηχανικός Διαχείρισης

Ημερομηνία

Βάσει Ημερομηνίας Αγοράς

SOLCORE
Κ. & Α. ΚΑΛΑΤΟΥΔΗΣ Ο.Ε.
ΕΜΠΟΡΙΑ ΤΑΧΥΘΕΡΜΑΝΤΗΡΩΝ
Κ. ΚΑΡΑΜΑΝΛΗ 147, 145 49 - ΘΕΣΣΑΛΟΝΙΚΗ
ΤΗΛ.: 2310 92.31.30 ΦΑΞ: 2310 92.31.31
ΑΦΜ: 997810178 - ΑΔΥ: Η' ΘΕΣ/ΝΙΚΗΣ

Πιστοποιητικό Εγγύησης

Η εταιρία **SOLCORE** σας εγγυάται την καλή λειτουργία της συσκευής που συνοδεύεται από αυτή την εγγύηση.

Η εγγύηση ισχύει για **Δύο (2) Έτη** και παρέχεται ειδική εγγύηση **Δέκα (10) Ετών*** μόνο για τυχόν διαρροές νερού από διάτρηση λόγω διάβρωσης στο θερμαντικό σύστημα χυτού αλουμινίου.

Η εγγύηση ισχύει από την ημερομηνία αγοράς του ταχυθερμαντήρα, από τη **SOLCORE** ή από συνεργαζόμενο κατάστημα και σε κάθε περίπτωση θα πρέπει να συνοδεύεται από το παραστατικό αγοράς.

Για να ισχύει η εγγύηση είναι απαραίτητο να συμπληρώσετε όλα τα κενά πεδία στο **“Απόκομμα Εγγύησης”** και να το αποστείλετε στη **“SOLCORE”** εντός **Δέκα (10) Ημερών** από την αγορά του ταχυθερμαντήρα.

Η εγγύηση αυτή καλύπτει πλήρως τα ανταλλακτικά και την εργασία κατά την διάρκεια της περιόδου των **Δύο (2) Ετών** με σκόπο την επαναφορά του ταχυθερμαντήρα σε κατάσταση καλής λειτουργίας ή της πλήρης αντικατάστασης του εάν κριθεί απαραίτητη από το τμήμα τεχνικής υποστήριξης.

*Η ειδική εγγύηση **Δέκα (10) Ετών** που ισχύει μόνο για το θερμαντικό σύστημα χυτού αλουμινίου καλύπτει μόνο το κόστος αντικατάστασής του (ανταλλακτικό σει και εργασία). Λοιπά εξαρτήματα του ταχυθερμαντήρα που χρίζουν αντικατάστασης και δεν σχετίζεται η φθορά και η δυσλειτουργία τους με το ελατωματικό θερμαντικό σύστημα χυτού αλουμινίου αλλά από άλλους παράγοντες και έχουν ξεπεράσει τα **Δύο (2) Έτη** λειτουργίας, χρεώνονται κανονικά μαζί με την εργασία αντικατάστασης αυτών.

Η μεταφορά του ταχυθερμαντήρα από τον τόπο εγκατάστασης στον τόπο επισκευής και αντίστροφα γίνεται με ευθύνη και έξοδα του κατόχου του.

Απόκομμα Εγγύησης

Παρακαλούμε συμπληρώστε και αποστείλετε στην εταιρία μας το απόκομμα της εγγύησης εντός ΔΕΚΑ (10) ημερών από την αγορά της συσκευής.

Τύπος Συσκευής: Αριθμός Σειράς (S/N):

Ημερομηνία Αγοράς:

Όνομα Πελάτη:

Διεύθυνση:

Τηλέφωνο: Κινητό:

Κατάστημα Αγοράς: Στοιχεία Εγκαταστάτη:

Υπογραφή Πελάτη

Υπογραφή Εγκαταστάτη

Όροι Εγγύησης

Η ΠΑΡΟΥΣΑ ΕΓΓΥΗΣΗ ΔΕΝ ΚΑΛΥΠΤΕΙ:

- Βλάβη λόγω κακής τοποθέτησης.
- Βλάβη λόγω κακής χρήσης.
- Τυχόν ζημιές κατά τη μεταφορά.
- Βλάβη λόγω παγετού
- Βλάβη λόγω επέμβασης από πρόσωπο μη εξουσιοδοτημένο από την “SOLCORE”.

Η εγγύηση κάνει επίσης την ισχύ της στις περιπτώσεις που υπάρχουν εμφανή σημάδια παραβίασης των εξαρτημάτων που συγκροτούν την συσκευή (γρατζουνιές στις ηλεκτρονικές πλακέτες, στραβές επαφές ή συνδέσεις κλπ'), καθώς και αν αφαιρεθεί η αναγνωριστική ετικέτα που φέρει στο πλάι.

“SOLCORE” Κ&Α Καλατούδης Ο.Ε.

Τηλ: 2310 923130

Κ. Καραμανλή 147, Τ.Κ. 542 49

Φαξ: 2310 923130

Θεσσαλονίκη

e_mail: info@solcore.eu



NK1

