

Συσκευή κλιματισμού

Εγχειρίδιο χρήσης

AR**TXFC** / AR**TXEA**

- Σας ευχαριστούμε για την αγορά αυτού της συσκευής κλιματισμού Samsung.
- Πριν από τη χρήση της μονάδας, αφιερώστε χρόνο να διαβάσετε προσεκτικά αυτό το εγχειρίδιο χρήσης και φυλάξτε το για μελλοντική αναφορά.



SAMSUNG

Περιεχόμενα

Πληροφορίες για την ασφάλεια	4
Πληροφορίες για την ασφάλεια	4
Γρήγορη επισκόπηση	15
Επισκόπηση εσωτερικής μονάδας	15
Οθόνη	16
Επισκόπηση τηλεχειριστηρίου	17
Αντικατάσταση μπαταριών τηλεχειριστηρίου	17
Λειτουργία τηλεχειριστηρίου	18
Επιλογή λειτουργίας	18
Για ρύθμιση της θερμοκρασίας • Για ρύθμιση της ταχύτητας του ανεμιστήρα •	19
Για ρύθμιση της κατεύθυνσης ροής του αέρα	19
Έξυπνες λειτουργίες	20
Λειτουργίες έξυπνης κατανάλωσης ενέργειας	20
Λειτουργία Wind-Free Cooling	20
Λειτουργία AI Auto	21
Λειτουργία Auto • Λειτουργία Cool	22
Λειτουργία Dry • Λειτουργία Fan	23
Λειτουργία Heat • Αυτόματη απόψυξη	24
Διάφορες έξυπνες λειτουργίες	25
Λειτουργία Fast	25
Αθόρυβη λειτουργία • Λειτουργία Beer	26
Λειτουργία φωτισμού οθόνης • Λειτουργία Wi-Fi (Εφαρμογή SmartThings)	27
Λειτουργίες εξοικονόμησης ενέργειας	28
Έλεγχος κατανάλωσης ηλεκτρικής ενέργειας	28
Έλεγχος του χρόνου χρήσης	29
Λειτουργία Eco	30
Λειτουργία ενεργοποίησης/απενεργοποίησης χρονοδιακόπτη	31
Λειτουργία good'sleep	32

Καθαρισμός και συντήρηση	33
Προγραμματισμός	33
Καθαρισμός	34
Παράρτημα	40
Αντιμετώπιση προβλημάτων	40
Πληροφορίες για το ψυκτικό μέσο	42
Εφαρμογή SmartThings	43



**Σωστή Απόρριψη αυτού του Προϊόντος
(Απόβλητα Ηλεκτρικού & Ηλεκτρονικού Εξοπλισμού)**

(Ισχύει σε χώρες με ξεχωριστά συστήματα συλλογής)

Αυτό το σήμα που εμφανίζεται επάνω στο προϊόν, στα εξαρτήματά του ή στα εγχειρίδια που το συνοδεύουν, υποδεικνύει ότι το προϊόν και τα ηλεκτρονικά του εξαρτήματα (π.χ. φορτιστής, ακουστικά, καλώδιο USB) δεν θα πρέπει να ρίπτονται μαζί με τα υπόλοιπα οικιακά απορρίμματα μετά το τέλος του κύκλου ζωής τους. Προκειμένου να αποφευχθούν ενδεχόμενες βλαβερές συνέπειες στο περιβάλλον ή την υγεία εξαιτίας της ανεξέλεγκτης διάθεσης απορριμμάτων, σας παρακαλούμε να διαχωρίσετε αυτά τα προϊόντα από άλλους τύπους απορριμμάτων και να τα ανακυκλώσετε, ώστε να βοηθήσετε στην βιώσιμη επαναχρησιμοποίηση των υλικών πόρων.

Οι οικιακοί χρήστες θα πρέπει να έλθουν σε επικοινωνία είτε με το κατάστημα απ' όπου αγόρασαν αυτό το προϊόν, είτε με τις κατά τόπους υπηρεσίες, προκειμένου να πληροφορηθούν τις λεπτομέρειες σχετικά με τον τόπο και τον τρόπο με τον οποίο μπορούν να δώσουν αυτά τα προϊόντα για ασφαλή προς το περιβάλλον ανακύκλωση.

Οι επιχειρήσεις-χρήστες θα πρέπει να έλθουν σε επαφή με τον προμηθευτή τους και να ελέγξουν τους όρους και τις προϋποθέσεις του συμβολαίου αγοράς. Αυτό το προϊόν και τα ηλεκτρονικά του εξαρτήματα δεν θα πρέπει να αναμειγνύονται με άλλα συνηθισμένα απορρίμματα προς διάθεση.



Σωστή απόρριψη των μπαταριών αυτού του προϊόντος

Αυτή η επισήμανση πάνω στη μπαταρία, το εγχειρίδιο ή τη συσκευασία υποδεικνύει ότι οι μπαταρίες αυτού του προϊόντος δεν πρέπει να απορρίπτονται μαζί με άλλα οικιακά απορρίμματα στο τέλος του κύκλου ζωής τους. Όπου υπάρχουν, τα χημικά σύμβολα Hg, Cd ή Pb υποδεικνύουν ότι η μπαταρία περιέχει υδράργυρο, κάδμιο ή μόλυβδο πάνω από τα επίπεδα αναφοράς της Ευρωπαϊκής Οδηγίας 2006/66.

Για πληροφορίες σχετικά με τις δεσμεύσεις της Samsung αναφορικά με την προστασία του περιβάλλοντος και τις κανονιστικές υποχρεώσεις που αφορούν τα συγκεκριμένα προϊόντα (π.χ. κανονισμοί REACH, WEEE και περί μπαταριών), επισκεφθείτε την ηλεκτρονική διεύθυνση: samsung.com/uk/aboutsamsung/samsungelectronics/corporatecitizenship/data_corner.html

Πληροφορίες για την ασφάλεια

ΠΡΟΕΙΔΟΠΟΙΗΣΗ: Διαβάστε το παρόν εγχειρίδιο

Διαβάστε και ακολουθήστε όλες τις πληροφορίες και τις οδηγίες ασφάλειας πριν από την εγκατάσταση, τη χρήση ή τη συντήρηση αυτής της συσκευής. Η λανθασμένη εγκατάσταση, χρήση ή συντήρηση αυτής της συσκευής μπορεί να προκαλέσει θάνατο, σοβαρό τραυματισμό ή υλικές ζημιές. Κρατήστε αυτές τις οδηγίες με τη συσκευή. Το παρόν εγχειρίδιο ενδέχεται να αλλάξει. Για την πιο πρόσφατη έκδοση, επισκεφτείτε τον ιστότοπο www.samsung.com.

Καθώς οι οδηγίες σε αυτό το εγχειρίδιο αφορούν διάφορα μοντέλα, τα χαρακτηριστικά του κλιματιστικού που έχετε προμηθευτεί ενδέχεται να διαφέρουν ελαφρώς από αυτά που περιγράφονται. Αν έχετε ερωτήσεις, επικοινωνήστε με τον πάροχο υπηρεσιών σας ή επισκεφτείτε τον ιστότοπο www.samsung.com.

Ειδοποιήσεις και σημειώσεις

Για να έχετε γνώση των μηνυμάτων ασφάλειας και των επισημασμένων πληροφοριών, χρησιμοποιούμε τις παρακάτω ειδοποιήσεις και σημειώσεις σε όλο το εγχειρίδιο:

ΠΡΟΕΙΔΟΠΟΙΗΣΗ

Επικίνδυνες ή μη ασφαλείς πρακτικές που ενδέχεται να οδηγήσουν σε σοβαρό τραυματισμό ή θάνατο του χρήστη.

ΠΡΟΣΟΧΗ

Επικίνδυνες ή μη ασφαλείς πρακτικές που ενδέχεται να οδηγήσουν σε ελαφρύ τραυματισμό ή υλικές ζημιές.

ΠΡΟΣΟΧΗ

Πληροφορίες ειδικού ενδιαφέροντος

ΣΗΜΕΙΩΣΗ

Πρόσθετες πληροφορίες που μπορεί να είναι χρήσιμες



ΠΡΟΕΙΔΟΠΟΙΗΣΗ: Υλικό χαμηλής ταχύτητας καύσης
(Η συσκευή αυτή περιέχει R-32.)



Διαβάστε προσεκτικά τις οδηγίες χρήσης και εγκατάστασης.



Διαβάστε προσεκτικά τις οδηγίες χρήσης και εγκατάστασης.



Διαβάστε προσεκτικά τις οδηγίες σέρβις.

ΓΕΝΙΚΕΣ ΠΛΗΡΟΦΟΡΙΕΣ

Αυτή η συσκευή δεν προορίζεται για χρήση από άτομα (συμπεριλαμβανομένων των παιδιών) με περιορισμένες φυσικές, αισθητηριακές ή διανοητικές ικανότητες, ή άτομα που δεν διαθέτουν εμπειρία και γνώση, εάν δεν υπάρχει επίβλεψη ή καθοδήγηση στη χρήση της συσκευής από το άτομο που είναι υπεύθυνο για την ασφάλειά τους. Απαιτείται επίβλεψη των παιδιών για να μην παίζουν με τη συσκευή.

Για χρήση στην Ευρώπη : Αυτή η συσκευή μπορεί να χρησιμοποιηθεί από παιδιά ηλικίας 8 ετών και άνω, καθώς και από άτομα με περιορισμένες φυσικές, αισθητηριακές ή διανοητικές ικανότητες, ή άτομα που δεν διαθέτουν εμπειρία και γνώση, εφόσον υπάρχει επίβλεψη ή καθοδήγηση για τη χρήση της συσκευής με ασφαλή τρόπο και αντιλαμβάνονται τους κινδύνους που ενέχονται. Δεν επιτρέπεται τα παιδιά να παίζουν με τη συσκευή. Ο καθαρισμός της συσκευής και οι εργασίες συντήρησης από τον χρήστη δεν πρέπει να γίνονται από παιδιά χωρίς να υπάρχει κατάλληλη επίβλεψη.

ΠΡΟΣΟΧΗ

Για να ικανοποιεί την αντιμικροβιακή του λειτουργία το προϊόν αυτό έχει υποστεί επεξεργασία με βιοκτόνο από ζεόλιθο αργύρου-ψευδαργύρου.

Πληροφορίες για την ασφάλεια

ΓΙΑ ΤΗΝ ΕΓΚΑΤΑΣΤΑΣΗ

ΠΡΟΕΙΔΟΠΟΙΗΣΗ

Χρησιμοποιείτε καλώδιο τροφοδοσίας που συμμορφώνεται ή υπερκαλύπτει τις προδιαγραφές τροφοδοσίας αυτού του προϊόντος και χρησιμοποιείτε το μόνο για αυτήν τη συσκευή. Επίσης, μη χρησιμοποιείτε καλώδιο επέκτασης.

- Η επέκταση του καλωδίου τροφοδοσίας ενδέχεται να οδηγήσει σε ηλεκτροπληξία ή πυρκαγιά.
- Μη χρησιμοποιείτε ηλεκτρικό μετασχηματιστή. Αυτό μπορεί να οδηγήσει σε ηλεκτροπληξία ή πυρκαγιά.
- Εάν οι συνθήκες τάσης/συχνότητας/ονομαστικού ρεύματος είναι διαφορετικές, ενδέχεται να προκληθεί πυρκαγιά.

Η εγκατάσταση αυτής της συσκευής πρέπει να πραγματοποιείται από εξειδικευμένο τεχνικό ή εταιρεία service.

- Σε αντίθετη περίπτωση υπάρχει κίνδυνος ηλεκτροπληξίας, πυρκαγιάς, έκρηξης, προβλημάτων με το προϊόν ή τραυματισμού καθώς και ακύρωσης της εγγύησης η οποία ισχύει για το εγκατεστημένο προϊόν.

Τοποθετήστε ένα διακόπτη απομόνωσης δίπλα στη συσκευή κλιματισμού (αλλά όχι στους πίνακές της) και έναν αυτόματο διακόπτη κυκλώματος ειδικά για τη συσκευή κλιματισμού.

- Σε αντίθετη περίπτωση ενδέχεται να προκληθεί ηλεκτροπληξία ή πυρκαγιά.

Στερεώστε την εξωτερική μονάδα καλά ώστε τα ηλεκτρικά μέρη της να μην είναι εκτεθειμένα.

- Σε αντίθετη περίπτωση ενδέχεται να προκληθεί ηλεκτροπληξία, πυρκαγιά, έκρηξη ή προβλήματα με το προϊόν.

Μην τοποθετείτε αυτήν τη συσκευή κοντά σε θερμαντικό σώμα ή εύφλεκτα υλικά. Μην τοποθετείτε τη συσκευή σε σημεία με υγρασία, λάδια ή σκόνη και σε σημεία όπου το ηλιακό φως και το νερό (ή η βροχή) θα μπορούν να έρθουν σε άμεση επαφή με τη συσκευή. Μην τοποθετείτε τη συσκευή σε σημεία όπου ενδέχεται να παρουσιαστεί διαρροή αερίου.

- Αυτό μπορεί να οδηγήσει σε ηλεκτροπληξία ή πυρκαγιά.

Μην τοποθετείτε ποτέ την εξωτερική μονάδα σε σημεία όπως υψηλός εξωτερικός τοίχος από όπου θα μπορούσε να πέσει.

- Σε περίπτωση πτώσης της εξωτερικής μονάδας, ενδέχεται να προκληθεί τραυματισμός, θάνατος ή υλικές ζημιές.

Η συσκευή πρέπει να γειωθεί κατάλληλα. Μη γειώνετε τη συσκευή σε αγωγό αερίου, πλαστικό αγωγό νερού ή τηλεφωνική γραμμή.

- Σε αντίθετη περίπτωση ενδέχεται να προκληθεί ηλεκτροπληξία, πυρκαγιά και έκρηξη.
- Φροντίστε να χρησιμοποιείτε ρευματολήπτη με γείωση.



ΠΡΟΣΟΧΗ

Μετά την εγκατάσταση, καλύψτε το κλιματιστικό με μια ΠΛΑΣΤΙΚΗ ΣΑΚΟΥΛΑ την οποία πρέπει να αφαιρέσετε πριν θέσετε σε λειτουργία το κλιματιστικό.

Τοποθετήστε τη συσκευή σε επίπεδο και σκληρό δάπεδο που μπορεί να αντέξει το βάρος της.

- Σε αντίθετη περίπτωση ενδέχεται να προκληθούν μη φυσιολογικοί κραδασμοί, θόρυβος ή προβλήματα με το προϊόν.

Τοποθετήστε σωστά το σωλήνα αποστράγγισης ώστε το νερό να απορρέει σωστά.

- Σε αντίθετη περίπτωση ενδέχεται να υπερχειλίσει το νερό και να προκληθούν υλικές ζημιές. Αποφύγετε να συνδέετε την αποστράγγιση με σωλήνες αποχέτευσης καθώς μελλοντικά ενδέχεται να υπάρξουν οσμές.

Το προϊόν πρέπει να φυλάσσεται σε μέρος χωρίς πηγές ανάφλεξης (π.χ. γυμνές φλόγες, συσκευές αερίου, ηλεκτρικές σόμπες κ.λπ.).

- Σημειώστε ότι το ψυκτικό υγρό είναι άοσμο.

Κατά την τοποθέτηση της εξωτερικής μονάδας φροντίστε να συνδέετε το σωλήνα αποστράγγισης έτσι ώστε να εξασφαλίζεται η σωστή απορροή του νερού.

- Το νερό που παράγει η εξωτερική μονάδα κατά τη θέρμανση ενδέχεται να υπερχειλίσει με αποτέλεσμα την πρόκληση υλικών ζημιών. Πιο συγκεκριμένα, το χειμώνα, σε περίπτωση πτώσης ενός κομματιού πάγου, ενδέχεται να προκληθεί θάνατος ή υλικές ζημιές.

Πληροφορίες για την ασφάλεια

Μην εγκαθιστάτε το προϊόν σε χώρους όπου απαιτείται υγραστάτης/θερμοστάτης (για παράδειγμα σε χώρους με διακομιστές, μηχανήματα, υπολογιστές κ.λπ.)

- Στους χώρους αυτούς δεν διασφαλίζονται οι σωστές συνθήκες λειτουργίας και ως εκ τούτου ενδέχεται η απόδοση του προϊόντος να μην είναι η αναμενόμενη.

ΓΙΑ ΤΗΝ ΤΡΟΦΟΔΟΣΙΑ

ΠΡΟΕΙΔΟΠΟΙΗΣΗ

Σε περίπτωση ζημιάς στον αυτόματο διακόπτη κυκλώματος, επικοινωνήστε με το πλησιέστερο κέντρο service.

Μη σπρώχνετε και μην κάμπτετε υπερβολικά τη γραμμή μεταφοράς ηλεκτρικής τροφοδοσίας. Μη συστρέψετε και μη δένετε τη γραμμή μεταφοράς ηλεκτρικής τροφοδοσίας. Μην κρεμάτε τη γραμμή τροφοδοσίας σε μεταλλικό αντικείμενο, μην τοποθετείτε πάνω της βαριά αντικείμενα, μην την εισάγετε ανάμεσα σε αντικείμενα και μην τη σπρώχνετε στο χώρο που δημιουργείται πίσω από τη συσκευή.

- Αυτό μπορεί να οδηγήσει σε ηλεκτροπληξία ή πυρκαγιά.

Εάν το καλώδιο τροφοδοσίας υποστεί ζημιά, πρέπει να αντικατασταθεί από τον κατασκευαστή, τον συντηρητή ή άλλα ειδικευμένα άτομα, για να αποφευχθούν τυχόν κίνδυνοι.

ΠΡΟΣΟΧΗ

Όταν η συσκευή κλιματισμού δεν χρησιμοποιείται για παρατεταμένες χρονικές περιόδους ή κατά τη διάρκεια κεραυνών/καταιγίδων, διακόψτε την τροφοδοσία από τον αυτόματο διακόπτη κυκλώματος.

- Σε αντίθετη περίπτωση ενδέχεται να προκληθεί ηλεκτροπληξία ή πυρκαγιά.

ΓΙΑ ΤΗ ΧΡΗΣΗ

ΠΡΟΕΙΔΟΠΟΙΗΣΗ

Εάν η συσκευή έχει πλημμυρίσει, επικοινωνήστε με το πλησιέστερο κέντρο service.

- Σε αντίθετη περίπτωση ενδέχεται να προκληθεί ηλεκτροπληξία ή πυρκαγιά.

Εάν η συσκευή παράγει παράξενο θόρυβο, οσμή καμένου ή καπνό, διακόψτε την τροφοδοσία αμέσως και επικοινωνήστε με το πλησιέστερο κέντρο service.

- Σε αντίθετη περίπτωση ενδέχεται να προκληθεί ηλεκτροπληξία ή πυρκαγιά.

Σε περίπτωση δυσλειτουργίας, διακόψτε αμέσως τη λειτουργία του κλιματιστικού και αποσυνδέστε το από το ρεύμα. Στη συνέχεια, απευθυνθείτε σε εξουσιοδοτημένο τεχνικό σέρβις.

Σε περίπτωση διαρροής αερίου (όπως αερίου προπανίου, υγραερίου κ.λπ.), αερίστε αμέσως το χώρο χωρίς να αγγίζετε τη γραμμή τροφοδοσίας. Μην αγγίζετε τη συσκευή ή τη γραμμή τροφοδοσίας.

- Μη χρησιμοποιείτε ανεμιστήρα αερισμού.
- Η δημιουργία σπινθήρα μπορεί να οδηγήσει σε έκρηξη ή πυρκαγιά.

Για την επανεγκατάσταση της συσκευής κλιματισμού επικοινωνήστε με το πλησιέστερο κέντρο service.

- Σε αντίθετη περίπτωση ενδέχεται να παρουσιαστούν προβλήματα με το προϊόν, διαρροή νερού, ηλεκτροπληξία ή πυρκαγιά.
- Δεν παρέχεται υπηρεσία παράδοσης του προϊόντος. Σε περίπτωση εγκατάστασης του προϊόντος σε άλλη τοποθεσία, ενδέχεται να προκύψουν πρόσθετες δαπάνες κατασκευής και θα επιβληθεί το τέλος εγκατάστασης.
- Ειδικά όταν θέλετε να εγκαταστήσετε το προϊόν σε μια ασυνήθιστη τοποθεσία, όπως σε βιομηχανική ή παραθαλάσσια περιοχή, όπου θα εκτίθεται σε αλμυρό αέρα, επικοινωνήστε με το πλησιέστερο κέντρο service.

Πληροφορίες για την ασφάλεια

Μην αγγίζετε τον αυτόματο διακόπτη κυκλώματος με βρεγμένα χέρια.

- Αυτό μπορεί να οδηγήσει σε ηλεκτροπληξία.

Μην απενεργοποιείτε τη συσκευή κλιματισμού από τον αυτόματο διακόπτη κυκλώματος όσο αυτή λειτουργεί.

- Η απενεργοποίηση και η εκ νέου ενεργοποίηση της συσκευής κλιματισμού με τον αυτόματο διακόπτη κυκλώματος ενδέχεται να οδηγήσει σε δημιουργία σπινθήρα με αποτέλεσμα ηλεκτροπληξία ή πυρκαγιά.

Μετά την αφαίρεση της συσκευασίας από τη συσκευή κλιματισμού, φροντίστε να κρατάτε μακριά από τα παιδιά όλα τα υλικά συσκευασίας, καθώς μπορεί να είναι επικίνδυνα για τη ζωή τους.

- Εάν το παιδί φορέσει στο κεφάλι του κάποια σακούλα συσκευασίας, υπάρχει κίνδυνος ασφυξίας.

Μην αγγίζετε το πτερύγιο ροής αέρα με τα χέρια ή τα δάχτυλά σας σε λειτουργία θέρμανσης.

- Αυτό μπορεί να οδηγήσει σε ηλεκτροπληξία ή έγκαυμα.

Μην τοποθετείτε τα δάχτυλά σας ή ξένα αντικείμενα στην οπή εισροής/ εκροής αέρα της συσκευής κλιματισμού.

- Φροντίστε ιδιαίτερα ώστε τα παιδιά να μην τραυματίζονται τοποθετώντας τα δάχτυλά τους στο προϊόν.

Μη χτυπάτε και μην τραβάτε τη συσκευή κλιματισμού με υπερβολική δύναμη.

- Αυτό μπορεί να προκαλέσει πυρκαγιά, τραυματισμό ή προβλήματα με το προϊόν.

Μην τοποθετείτε κοντά στην εξωτερική μονάδα αντικείμενα που θα επέτρεπαν στα παιδιά να σκαρφαλώσουν πάνω στο μηχάνημα.

- Αυτό μπορεί να οδηγήσει σε σοβαρό τραυματισμό των παιδιών.

Μη χρησιμοποιείτε τη συσκευή κλιματισμού για παρατεταμένα χρονικά διαστήματα σε χώρους με κακό εξαερισμό ή κοντά σε ασθενείς.

- Δεδομένου ότι αυτό θα μπορούσε να είναι επικίνδυνο εξαιτίας της έλλειψης οξυγόνου που προκαλείται, φροντίστε να ανοίγετε το παράθυρο τουλάχιστον μία φορά ανά ώρα.

Μην χρησιμοποιείτε άλλα μέσα για την επιτάχυνση της λειτουργίας απόψυξης ή τον καθαρισμό, εκτός από αυτά που συστήνει η Samsung.

Μην τρυπάτε ή καίτε το προϊόν.

Έχετε υπόψη ότι τα ψυκτικά μέσα μπορεί να είναι άοσμα.

Σε περίπτωση που στη συσκευή εισχωρήσει οποιαδήποτε ξένη ουσία, όπως νερό, διακόψτε την τροφοδοσία και επικοινωνήστε με το πλησιέστερο κέντρο service.

- Σε αντίθετη περίπτωση ενδέχεται να προκληθεί ηλεκτροπληξία ή πυρκαγιά.

Μην επιχειρήσετε να επισκευάσετε, να αποσυναρμολογήσετε ή να τροποποιήσετε τη συσκευή.

- Μη χρησιμοποιείτε καμία άλλη ασφάλεια (όπως χαλκού, αγωγού κ.λπ.), εκτός από την τυπική.
- Σε αντίθετη περίπτωση ενδέχεται να προκληθεί ηλεκτροπληξία, πυρκαγιά, προβλήματα με το προϊόν ή τραυματισμός.



ΠΡΟΣΟΧΗ

Μην τοποθετείτε αντικείμενα ή συσκευές κάτω από την εσωτερική μονάδα.

- Το στάξιμο του νερού από την εσωτερική μονάδα μπορεί να οδηγήσει σε πυρκαγιά ή υλικές ζημιές.

Ελέγχετε τουλάχιστον μία φορά το χρόνο το πλαίσιο εγκατάστασης της εξωτερικής μονάδας για σπασίματα.

- Σε αντίθετη περίπτωση ενδέχεται να προκληθεί τραυματισμός, θάνατος ή υλικές ζημιές.

Για την αποφυγή τραυματισμού, αλλάξτε την κατεύθυνση των πτερυγίων οριζόντιας ροής αέρα αφού διακόψετε την κίνηση του πτερυγίου κατακόρυφης ροής αέρα. (Σε περίπτωση ρύθμισης της οριζόντιας ροής αέρα με μη αυτόματο τρόπο)

Πληροφορίες για την ασφάλεια

Όταν δεν λειτουργεί κανονικά η ψύξη ή η θέρμανση του κλιματικού, ενδέχεται να υπάρχει διαρροή ψυκτικού υγρού. Σε περίπτωση διαρροής, διακόψτε τη λειτουργία, αερίστε τον χώρο και απευθυνθείτε αμέσως στον αντιπρόσωπο για επαναπλήρωση του ψυκτικού υγρού.

Το ψυκτικό υγρό δεν είναι επιβλαβές. Ωστόσο, αν έρθει σε επαφή με φωτιά, μπορεί να σχηματίσει επικίνδυνα αέρια και να υπάρξει κίνδυνος φωτιάς.

Κατά τη μεταφορά της ψυκτικής μονάδας, οι σωληνώσεις πρέπει να είναι καλυμμένες με καπάκι, για προστασία. Μην μεταφέρετε το προϊόν κρατώντας το από τις σωληνώσεις.

- Μπορεί να προκληθεί διαρροή αερίου.

Μην εγκαταστήσετε το προϊόν σε πλοίο ή όχημα (π.χ. τροχόσπιτο).

- Τα άλατα, οι δονήσεις ή άλλοι περιβαλλοντικοί παράγοντες ενδέχεται να προκαλέσουν δυσλειτουργία του προϊόντος, ηλεκτροπληξία ή πυρκαγιά.

Μη στέκεστε και μην τοποθετείτε αντικείμενα (όπως πλυντήριο, αναμμένα κεριά, αναμμένα τσιγάρα, πιάτα, χημικά προϊόντα, μεταλλικά αντικείμενα, κ.λπ.) επάνω στη συσκευή.

- Αυτό μπορεί να οδηγήσει σε ηλεκτροπληξία, πυρκαγιά, προβλήματα με το προϊόν ή τραυματισμό.

Μη χειρίζεστε τη συσκευή με βρεγμένα χέρια.

- Αυτό μπορεί να οδηγήσει σε ηλεκτροπληξία.

Μην ψεκάζετε με πτητικά υλικά, όπως εντομοκτόνο, την επιφάνεια της συσκευής.

- Εκτός από τις βλαβερές συνέπειες στην υγεία των ανθρώπων, αυτό μπορεί να οδηγήσει σε ηλεκτροπληξία, πυρκαγιά ή προβλήματα με το προϊόν.

Μην πίνετε το νερό από τη συσκευή κλιματισμού.

- Αυτό το νερό μπορεί να είναι επιβλαβές για την υγεία των ανθρώπων.

Μην χτυπήσετε, κουνήσετε απότομα, ρίξετε ή επιχειρήσετε να αποσυναρμολογήσετε το τηλεχειριστήριο.

Κατά την αντικατάσταση των μπαταριών του τηλεχειριστηρίου, φροντίστε να τις φυλάξετε μακριά από βρέφη.

- Αν ένα βρέφος καταπιεί μπαταρίες, επικοινωνήστε αμέσως με έναν γιατρό.

Κατά την αντικατάσταση των μπαταριών του τηλεχειριστηρίου, προσέξτε να μην έρθει σε επαφή το υγρό των μπαταριών με το δέρμα σας.

- Το υγρό μπαταρίας είναι επιβλαβές για τους ανθρώπους.

Μην αγγίζετε τους σωλήνες που συνδέονται στο προϊόν.

- Αυτό μπορεί να οδηγήσει σε εγκαύματα ή τραυματισμό.

Μην κόβετε ή καίτε το δοχείο του ψυκτικού ή τις σωληνώσεις.

Μην στρέφετε την κατεύθυνση του αέρα σε τζάκι ή θερμαντικό σώμα.

Μη χρησιμοποιείτε αυτήν τη συσκευή κλιματισμού για ψύξη εξοπλισμού ακριβείας, συντήρηση τροφίμων, ζώων, φυτών ή καλλυντικών ή για οποιουσδήποτε άλλους ασυνήθιστους σκοπούς.

- Αυτό μπορεί να οδηγήσει σε υλικές ζημιές.

Αποφύγετε την άμεση έκθεση ανθρώπων, ζώων ή φυτών στη ροή του αέρα από τη συσκευή κλιματισμού για παρατεταμένα χρονικά διαστήματα.

- Αυτό μπορεί να βλάψει την υγεία των ανθρώπων, τα ζώα ή τα φυτά.

Πληροφορίες για την ασφάλεια

ΓΙΑ ΤΟΝ ΚΑΘΑΡΙΣΜΟ

ΠΡΟΕΙΔΟΠΟΙΗΣΗ

Μην καθαρίζετε τη συσκευή καταβρέχοντάς την. Μη χρησιμοποιείτε βενζίνη, διαλυτικό ή οινόπνευμα για να καθαρίσετε τη συσκευή.

- Αυτό μπορεί να οδηγήσει σε αποχρωματισμό, παραμόρφωση, υλικές ζημιές, ηλεκτροπληξία ή πυρκαγιά.

Πριν από τον καθαρισμό ή τις διαδικασίες συντήρησης, διακόψτε την τροφοδοσία και περιμένετε μέχρι να σταματήσει ο ανεμιστήρας.

- Σε αντίθετη περίπτωση ενδέχεται να προκληθεί ηλεκτροπληξία ή πυρκαγιά.

ΠΡΟΣΟΧΗ

Να είστε προσεκτικοί κατά τον καθαρισμό της επιφάνειας του εναλλάκτη θερμότητας της εξωτερικής μονάδας δεδομένου ότι τα άκρα του είναι ιδιαίτερα αιχμηρά.

- Η διαδικασία αυτή πρέπει να πραγματοποιείται από εξειδικευμένο τεχνικό. Επικοινωνήστε με τον υπεύθυνο εγκατάστασης ή το κέντρο service.

Μην καθαρίζετε τα εσωτερικά μέρη της συσκευής κλιματισμού.

- Για αυτόν το σκοπό επικοινωνήστε με το πλησιέστερο κέντρο service.
- Κατά τον καθαρισμό του φίλτρου, ανατρέξτε στην περιγραφή της διαδικασίας στην ενότητα «Καθαρισμός».
- Σε αντίθετη περίπτωση ενδέχεται να προκληθούν υλικές ζημιές, ηλεκτροπληξία ή πυρκαγιά.
- Φροντίστε να αποφύγετε κάθε τραυματισμό από τα αιχμηρά άκρα της εξωτερικής επιφάνειας κατά το χειρισμό του εναλλάκτη θερμότητας.

Επισκόπηση εσωτερικής μονάδας

Η εμφάνιση του προϊόντος ενδέχεται να διαφέρει ελαφρώς από την παρακάτω εικόνα.

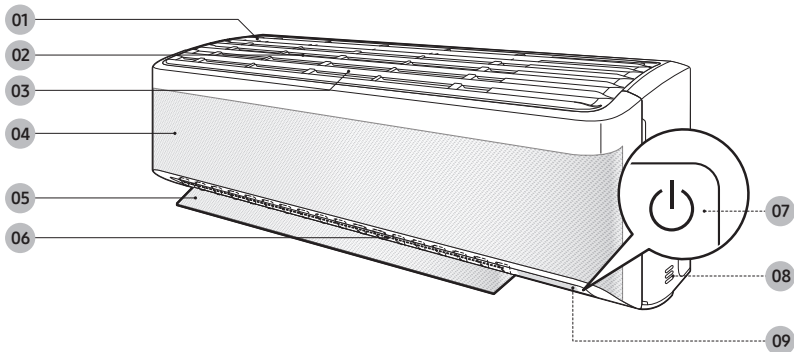

- 01 Εισαγωγή αέρα
- 02 Φίλτρο αέρα
- 03 Φίλτρο τριπλής δράσης (για μοντέλα AR**ΤΧΕΑ***)
- 04 Πίνακας Wind-Free
- 05 Πτερύγιο ροής αέρα (επάνω και κάτω)

- 06 Πτερύγιο ροής αέρα (δεξιά και αριστερά)
- 07 Κουμπί Τροφοδοσία /Λήπτης τηλεχειρισμού
- 08 Αισθητήρας θερμοκρασίας δωματίου
- 09 Οθόνη

ΣΗΜΕΙΩΣΗ

- Μαζί με το προϊόν παρέχονται δύο φίλτρα τριπλής δράσης και το εγχειρίδιο.

Επισκόπηση εσωτερικής μονάδας

Οθόνη

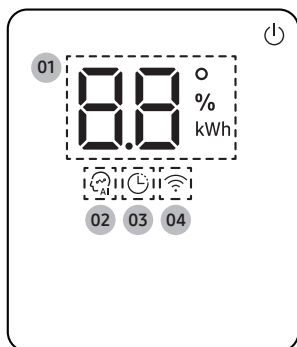

- 01 Ένδειξη θερμοκρασίας (αριθμητική τιμή)
Ένδειξη επαναφοράς φίλτρου (CF)
Ένδειξη κατανάλωσης ενέργειας (αριθμητική τιμή /
Για σύστημα με πολλές μονάδες, δείκτης
χρονοδιακόπτη χρήσης)
Ένδειξη αυτόματου καθαρισμού (CF :)
Ένδειξη απόψυξης (dF)
- 02 Ένδειξη AI Auto
- 03 Ένδειξη χρονοδιακόπτη
Ένδειξη good'sleep
- 04 Δείκτης Wi-Fi

ΣΗΜΕΙΩΣΗ

- Εάν η ένδειξη Wi-Fi αναβοσβήσει για 10 δευτερόλεπτα κατά την έναρξη της λειτουργίας, αυτό σημαίνει ότι το κλιματιστικό δεν είναι συνδεδεμένο στο Wi-Fi. Ανατρέξτε στην ενότητα "Εφαρμογή SmartThings" στη σελίδα 43 και συνδέστε το κλιματιστικό στο Wi-Fi.
- Όταν το κλιματιστικό είναι συνδεδεμένο στο Wi-Fi, μπορεί να πραγματοποιηθεί συλλογή και εκμάθηση των προσωπικών σας μοτίβων χρήσης, ώστε να είναι εφικτή η λειτουργία AI Auto.

Επισκόπηση τηλεχειριστηρίου

Οι περισσότερες οδηγίες σε αυτό το εγχειρίδιο απαιτούν τη χρήση του τηλεχειριστηρίου.

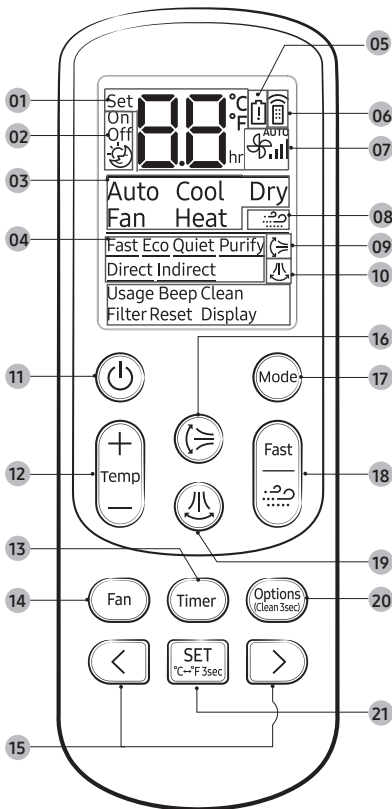

- 01 Δείκτης θερμοκρασίας
- 02 Δείκτης επιλογών χρονοδιακόπτη
- 03 Δείκτης λειτουργίας χειρισμού
- 04 Δείκτης επιλογών
- 05 Δείκτης χαμηλής μπαταρίας
- 06 Δείκτης εκπομπής
- 07 Δείκτης ταχύτητας ανεμιστήρα
- 08 Ένδειξη Wind-Free
- 09 Δείκτης κατακόρυφης παλινδρόμησης αέρα
- 10 Δείκτης οριζόντιας παλινδρόμησης αέρα
- 11 Κομπι Τροφοδοσία
- 12 Κομπι Θερμοκρασία
- 13 Κομπι Timer
- 14 Κομπι Ταχύτητα ανεμιστήρα
- 15 Κομπι κατεύθυνσης / Κομπι επιλογής
- 16 Κομπι Κατακόρυφη παλινδρόμηση αέρα
- 17 Κομπι Mode
- 18 Κομπι Fast/Wind-Free
- 19 Κομπι Οριζόντια παλινδρόμηση αέρα
- 20 Κομπι Options/Clean
- 21 Κομπι SET/Κομπι τύπου θερμοκρασίας(°C↔°F)

ΣΗΜΕΙΩΣΗ

- Παρότι στην οθόνη του τηλεχειριστηρίου εμφανίζεται η ένδειξη **Purify**, **Direct**, και **Indirect**, η συγκεκριμένη λειτουργία δεν είναι διαθέσιμη στο μοντέλο αυτό.

Αντικατάσταση μπαταριών τηλεχειριστηρίου

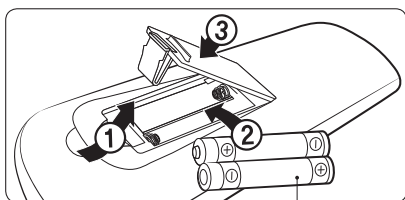

δύο μπαταρίες AAA 1,5V

Λειτουργία τηλεχειριστηρίου

Μπορείτε να χρησιμοποιήσετε τη συσκευή κλιματισμού εύκολα επιλέγοντας μια λειτουργία και, στη συνέχεια, ελέγχοντας τη θερμοκρασία, την ταχύτητα του ανεμιστήρα και την κατεύθυνση του αέρα.



Γρήγορη επισκόπηση

Επιλογή λειτουργίας

Για να αλλάξετε την τρέχουσα λειτουργία σε Auto, Cool, Dry, Fan και Heat, πατήστε το κουμπί (Λειτουργία).

Μπορείτε να χρησιμοποιήσετε τη λειτουργία AI Auto αφού πραγματοποιηθεί σύνδεση Wi-Fi.

ΣΗΜΕΙΩΣΗ

Μπορείτε να χρησιμοποιήσετε τις λειτουργίες Cool, Dry και Heat εντός του ακόλουθου εύρους τιμών λειτουργίας.

Λειτουργία	Cool	Dry	Heat
Εσωτερική θερμοκρασία	16 έως 32 °C	18 έως 32 °C	27 °C ή χαμηλότερη
Εξωτερική θερμοκρασία	-10 έως 46 °C	-10 έως 46 °C	-15 °C έως 24 °C ¹⁾
Εσωτερική υγρασία	Σχετική υγρασία έως 80% ²⁾	-	-

¹⁾ Αν η εξωτερική θερμοκρασία πέσει στους -15°C, η απόδοση θέρμανσης ενδέχεται να μειωθεί σε ποσοστό έως 60-70%.

²⁾ Αν το κλιματιστικό λειτουργεί σε περιβάλλον με ιδιαίτερα υψηλή υγρασία σε λειτουργία Cool για παρατεταμένο χρονικό διάστημα, τότε ενδέχεται να παρουσιαστεί συμπύκνωση.

- Για περισσότερες πληροφορίες σχετικά με την εξωτερική θερμοκρασία του συστήματος για πολλές μονάδες, ανατρέξτε στο εγχειρίδιο του συστήματος.

Μπορείτε να κάνετε εναλλαγή μεταξύ των ενδείξεων Κελσίου και Φαρενάιτ με το τηλεχειριστήριο.



▶ Πατήστε το παρατεταμένα για τουλάχιστον 3 δευτερόλεπτα.

ΣΗΜΕΙΩΣΗ

- Οι ενδείξεις θερμοκρασίας στην εσωτερική μονάδα δεν αλλάζουν.
- Όταν αντικαταστήσετε τις μπαταρίες στο τηλεχειριστήριο, η λειτουργία αυτή ακυρώνεται. Σε αυτήν την περίπτωση, θα πρέπει να εκτελέσετε ξανά τη λειτουργία.

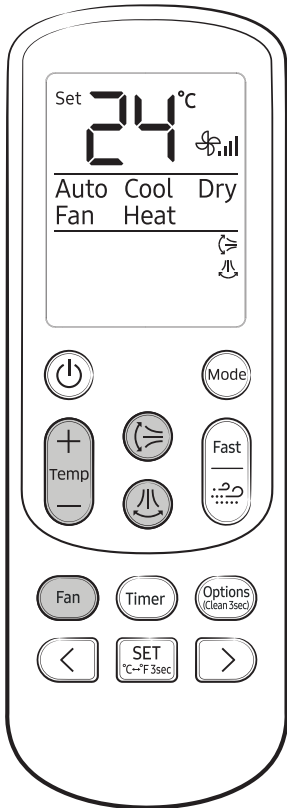

Για ρύθμιση της θερμοκρασίας







Για να ελέγξετε τη θερμοκρασία σε κάθε λειτουργία, πατήστε το κουμπί (Θερμοκρασία):



Λειτουργία	Έλεγχος θερμοκρασίας
All Auto/Auto/Cool/Heat	Προσαρμογή ανά 1 °C μεταξύ 16 °C και 30 °C.
Dry	Προσαρμογή ανά 1 °C μεταξύ 18 °C και 30 °C.
Fan	Χωρίς έλεγχο θερμοκρασίας.

Για ρύθμιση της ταχύτητας του ανεμιστήρα

Μπορείτε να επιλέξετε τις ακόλουθες ταχύτητες ανεμιστήρα σε κάθε λειτουργία:

Λειτουργία	Διαθέσιμες ταχύτητες ανεμιστήρα
All Auto/Auto/Dry	 (Αυτόματη)
Cool/Fan/Heat	 (Αυτόματο),  (Χαμηλό),  (Μεσαίο),  (Υψηλό),  (Turbo)

Για ρύθμιση της κατεύθυνσης ροής του αέρα

Διατηρήστε τη ροή του αέρα σε μια σταθερή κατεύθυνση διακόπτοντας τις κινήσεις των κατακόρυφων και των οριζόντιων πτερυγίων της ροής του αέρα.

Σε λειτουργία ►  ή 

ΣΗΜΕΙΩΣΗ

- Εάν ρυθμίσετε το πτερόνιο κατακόρυφης ροής του αέρα χειροκίνητα, ενδέχεται να μην κλείσει σωστά όταν απενεργοποιηθεί η συσκευή κλιματισμού.
- Για να ρυθμίσετε τα πτερόνια ροής αέρα, χρησιμοποιείτε πάντα το τηλεχειριστήριο. Μην μετακινείτε τα πτερόνια με το χέρι. Ενδέχεται να επηρεαστεί η φυσιολογική λειτουργία τους.
- Δεν μπορείτε να ελέγξετε την κατακόρυφη κατεύθυνση ροής αέρα στη λειτουργία Cool όταν είναι ενεργοποιημένη η λειτουργία good'sleep.

Λειτουργίες έξυπνης κατανάλωσης ενέργειας

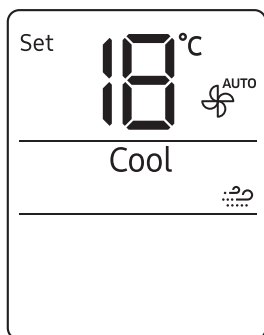



Λειτουργία Wind-Free Cooling

Χρησιμοποιήστε τη λειτουργία Wind-Free Cooling για να απολαύσετε ήπιο δροσερό αέρα από τις μικρές οπές στο πάνελ Wind-Free και όχι με απευθείας εξαγωγή αέρα από τα πτερύγια ροής αέρα.

Στη λειτουργία Cool/Dry/Fan ► 

ΣΗΜΕΙΩΣΗ

- Για να ακυρώσετε αυτήν τη λειτουργία, πατήστε ξανά το κουμπί  (Wind-Free).
- Όταν η λειτουργία Wind-Free Cooling είναι ενεργοποιημένη, το κλιματιστικό ελέγχει αυτόματα τη θερμοκρασία και την ταχύτητα του ανεμιστήρα, έτσι ώστε να διατηρεί την ατμόσφαιρα στον χώρο δροσερή και ευχάριστη.
- Όταν η λειτουργία Wind-Free Cooling απενεργοποιηθεί, το κλιματιστικό θα επανέλθει στην αρχική ταχύτητα ανεμιστήρα και ο αέρας θα βγαίνει από τα πτερύγια ροής αέρα.
- Στη λειτουργία Cool, η συνιστώμενη τιμή θερμοκρασίας κατά τη χρήση της λειτουργίας Wind-Free Cooling είναι 24 °C έως 26 °C.
- Μπορείτε να χρησιμοποιήσετε τη λειτουργία Wind-Free Cooling στη λειτουργία Cool, Dry ή Fan.
- Δεν μπορείτε να χρησιμοποιήσετε τη λειτουργία Quiet κατά τη χρήση της λειτουργίας Wind-Free Cooling.
- Αν επιλέξετε τη λειτουργία Wind-Free Cooling, ακυρώνονται οι λειτουργίες Fast, Eco και κατεύθυνσης ροής αέρα (, ).

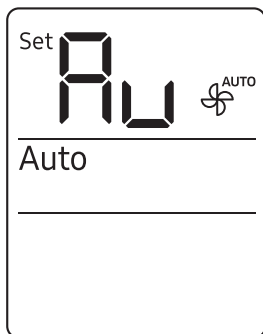



Λειτουργία AI Auto

Χρησιμοποιήστε τη λειτουργία AI Auto για αυτόματο χειρισμό των λειτουργιών Cool, Dry, Heat και Wind-Free Cooling, με βάση μοτίβα χρήσης που δημιουργούνται μέσω μηχανικής εκμάθησης και συγκεντρώνονται από έναν εξωτερικό διακομιστή μέσω της μονάδας Wi-Fi. Επίσης, ορίζεται η προτιμώμενη θερμοκρασία και λειτουργία με βάση τις τρέχουσες θερμοκρασίες (εσωτερική/εξωτερική) και τα μοτίβα χρήσης που έχουν συγκεντρωθεί.

 ►  ► Επιλέξτε Auto.

ΣΗΜΕΙΩΣΗ

- Για να χρησιμοποιήσετε αυτήν τη λειτουργία, πρέπει να υπάρχει σύνδεση Wi-Fi. Διαφορετικά, ενεργοποιείται η λειτουργία Auto.
- Στη λειτουργία AI Auto, οι ενδείξεις  (AI Auto) και  (Wi-Fi) εμφανίζονται στην οθόνη της εσωτερικής μονάδας.
- Εάν τα μοτίβα χρήσης που έχουν συλλεχθεί δεν επαρκούν, η καθορισμένη θερμοκρασία ρυθμίζεται στους 24 °C.
- Η καθορισμένη θερμοκρασία ρυθμίζεται εντός του εύρους 22 °C έως 26 °C στη λειτουργία AI Auto. Μπορείτε επίσης να την αλλάξετε μη αυτόματα.
- Αν πατήσετε  (Λειτουργία) κατά τη διάρκεια της λειτουργίας AI Auto, η λειτουργία ακυρώνεται.
- Εάν αλλάξετε την καθορισμένη θερμοκρασία στη λειτουργία AI Auto, το κλιματιστικό επιστρέφει αυτόματα στη θερμοκρασία άνεσης AI μετά από 1 ώρα.

Λειτουργίες έξυπνης κατανάλωσης ενέργειας

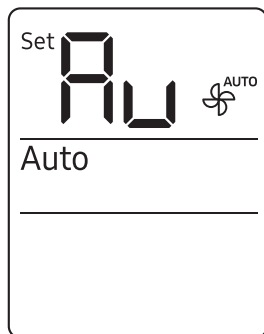

Λειτουργία Auto

Χρησιμοποιήστε τη λειτουργία Auto για να εκτελεστεί η λειτουργία ισχυρής ψύξης ή θέρμανσης και να επιτευχθεί αυτόματα η επιθυμητή θερμοκρασία. Όταν η διαφορά μεταξύ της θερμοκρασίας του χώρου και της καθορισμένης θερμοκρασίας μειωθεί, το κλιματιστικό ελέγχει την ταχύτητα του ανεμιστήρα και την κατεύθυνση της ροής αέρα.

 ►  ► **Επιλέξτε Auto.**

ΣΗΜΕΙΩΣΗ

- Αν δεν είναι εφικτή η σύνδεση σε Wi-Fi ή αν δεν υποστηρίζεται λειτουργία Wi-Fi, ενεργοποιείται η λειτουργία Auto αντί της λειτουργίας AI Auto.
- Όταν η θερμοκρασία του χώρου είναι υψηλότερη από την καθορισμένη θερμοκρασία, το κλιματιστικό παράγει αυτόματα κρύο αέρα.
- Όταν η θερμοκρασία του χώρου είναι χαμηλότερη από την καθορισμένη θερμοκρασία, το κλιματιστικό παράγει αυτόματα ζεστό αέρα.

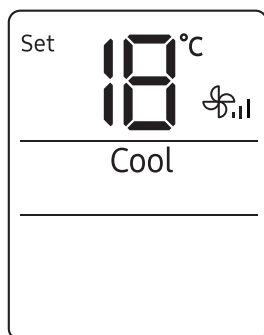

Λειτουργία Cool

Χρησιμοποιήστε τη λειτουργία Cool για δροσιά όταν ο καιρός είναι ζεστός.

 ►  ► **Επιλέξτε Cool.**

ΣΗΜΕΙΩΣΗ

- Για άνεση, διατηρήστε τη διαφορά θερμοκρασίας του εσωτερικού και του εξωτερικού αέρα στους 5 °C.
- Αφού επιλέξετε τη λειτουργία Cool, επιλέξτε την επιθυμητή λειτουργία, θερμοκρασία και ταχύτητα ανεμιστήρα.
 - Για να ψύξετε πιο γρήγορα τον χώρο σας, επιλέξτε χαμηλή θερμοκρασία και υψηλότερη ταχύτητα ανεμιστήρα.
 - Για να εξοικονομήσετε ενέργεια, επιλέξτε υψηλότερη θερμοκρασία και χαμηλότερη ταχύτητα ανεμιστήρα.
 - Καθώς η θερμοκρασία του χώρου πλησιάζει την τιμή που έχετε ορίσει, το μοτέρ του συμπιεστή θα επιβραδύνει τη λειτουργία του, για εξοικονόμηση ενέργειας.

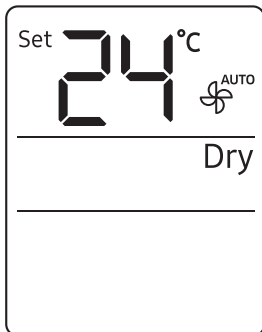

Λειτουργία Dry

Χρησιμοποιήστε τη λειτουργία Dry σε βροχερό ή υγρό καιρό.



ΣΗΜΕΙΩΣΗ

- Το κατάλληλο εύρος θερμοκρασίας για τη λειτουργία αφύγρανσης είναι 24 °C έως 26 °C. Αν αισθάνεστε ότι η τρέχουσα υγρασία είναι υψηλή, επιλέξτε χαμηλότερη θερμοκρασία.
- Δεν μπορείτε να χρησιμοποιήσετε τη λειτουργία Dry για θέρμανση. Η λειτουργία Dry έχει σχεδιαστεί για να δημιουργεί μια αίσθηση δροσιάς.

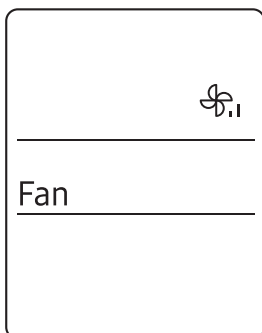

Λειτουργία Fan

Χρησιμοποιήστε τη λειτουργία Fan για να λειτουργεί το κλιματιστικό ως επιδαπέδιο ανεμιστήρας και απλά να βγάζει αέρα, χωρίς ψύξη ή θέρμανση.



ΣΗΜΕΙΩΣΗ

- Αν το κλιματιστικό πρόκειται να μείνει εκτός χρήσης για μεγάλο χρονικό διάστημα, χρησιμοποιήστε το στη λειτουργία Fan για 3 έως 4 ώρες για να στεγνώσουν τα εσωτερικά εξαρτήματα.
- Στη λειτουργία Fan, η εξωτερική μονάδα δεν λειτουργεί. Πρόκειται για φυσιολογική λειτουργία και όχι βλάβη της συσκευής κλιματισμού.

Λειτουργίες έξυπνης κατανάλωσης ενέργειας

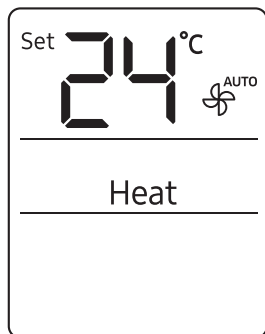

Λειτουργία Heat

Χρησιμοποιήστε τη λειτουργία Heat για να διατηρήσετε μια ζεστή ατμόσφαιρα.



Επιλέξτε Heat.

ΣΗΜΕΙΩΣΗ

- Κατά τη διάρκεια της προθέρμανσης της συσκευής κλιματισμού ο ανεμιστήρας ενδέχεται να μη λειτουργεί για περίπου 3 έως 5 λεπτά στην αρχή με σκοπό να αποφευχθούν τα κρύα ρεύματα αέρα.
- Εάν η συσκευή κλιματισμού δεν θερμανθεί επαρκώς, χρησιμοποιήστε μια πρόσθετη συσκευή θέρμανσης σε συνδυασμό με την συσκευή κλιματισμού.

Αυτόματη απόψυξη

Όταν η εξωτερική θερμοκρασία είναι χαμηλή και η υγρασία υψηλή, ενδέχεται να σχηματιστεί πάγος στον εξωτερικό εναλλάκτη θερμότητας, γεγονός που μπορεί να μειώσει την απόδοση θέρμανσης. Αν υπάρχουν αυτές οι συνθήκες ενώ είναι ενεργοποιημένη η λειτουργία Heat, το κλιματιστικό εκτελεί λειτουργία απόψυξης για 5 έως 12 λεπτά, για να αφαιρεθεί ο πάγος από τον εξωτερικό εναλλάκτη θερμότητας.

ΣΗΜΕΙΩΣΗ

- Όταν η λειτουργία απόψυξης είναι ενεργοποιημένη, εμφανίζεται η ένδειξη **dF** (Απόψυξη) στην οθόνη της εσωτερικής μονάδας, στην εξωτερική μονάδα δημιουργείται ατμός, ενώ το κλιματιστικό μετακινεί τα πτερύγια στη χαμηλότερη θέση έτσι ώστε να μην εξέρχεται κρύος αέρας από την εσωτερική μονάδα.
- Μέχρι να ολοκληρωθεί η λειτουργία απόψυξης, δεν μπορείτε να επιλέξετε άλλες λειτουργίες με το τηλεχειριστήριο.

Διάφορες έξυπνες λειτουργίες

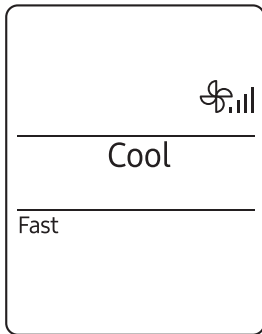

Λειτουργία Fast

Χρησιμοποιήστε τη λειτουργία Fast για γρήγορη ψύξη ή θέρμανση του δωματίου. Πρόκειται για την ισχυρότερη λειτουργία θέρμανσης και ψύξης που διαθέτει η συσκευή κλιματισμού. Μπορείτε να επιλέξετε αυτήν τη λειτουργία κατά τη διάρκεια της λειτουργίας Cool ή Heat.

Στη λειτουργία Cool ή Heat ► 

ΣΗΜΕΙΩΣΗ

- Μπορείτε να αλλάξετε την κατεύθυνση της ροής αέρα, αλλά δεν μπορείτε να αλλάξετε την καθορισμένη θερμοκρασία και την ταχύτητα του ανεμιστήρα.
- Όταν επιλέξετε τη λειτουργία Fast σε λειτουργία Heat, ενδέχεται να μην μπορείτε να αυξήσετε την ταχύτητα του ανεμιστήρα για 3 έως 5 λεπτά, όσο η μονάδα προθερμαίνεται.
- Αν επιλέξετε τη λειτουργία Fast, οι λειτουργίες Wind-Free Cooling, Eco, good'sleep και Quiet ακυρώνονται.
- Μπορείτε επίσης να εκκινήσετε τη λειτουργία Fast από το μενού Options:

Στη λειτουργία Cool ή Heat ►  ►   ►

Επιλέξτε Fast. ► 

Διάφορες έξυπνες λειτουργίες

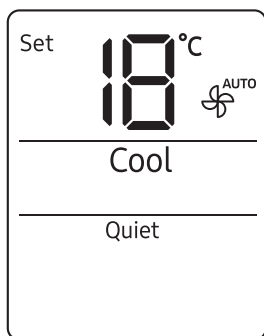

Αθόρυβη λειτουργία

Χρησιμοποιήστε τη λειτουργία Quiet για να μειώσετε τον θόρυβο λειτουργίας της μονάδας. Μπορείτε να επιλέξετε αυτήν τη λειτουργία κατά τη διάρκεια της λειτουργίας Cool ή Heat.

Στη λειτουργία Cool ή Heat ►  ►   ►

Επιλέξτε Quiet. ► 

ΣΗΜΕΙΩΣΗ

- Μπορείτε να αλλάξετε την καθορισμένη θερμοκρασία και την κατεύθυνση της ροής αέρα, αλλά δεν μπορείτε να αλλάξετε την ταχύτητα του ανεμιστήρα.
- Αν επιλέξετε τη λειτουργία Quiet, οι λειτουργίες Wind-Free Cooling, Eco, good'sleep και Fast ακυρώνονται.

Λειτουργία Beep

Χρησιμοποιήστε τη λειτουργία Beep για να ενεργοποιήσετε ή να απενεργοποιήσετε τον ήχο που ακούγεται όταν πατάτε ένα κουμπί στο τηλεχειριστήριο.

 ►   ► Επιλέξτε Beep. ► 

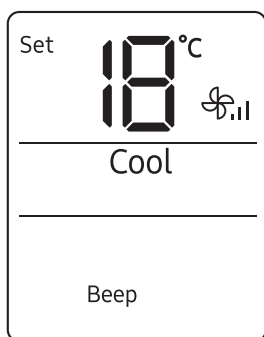

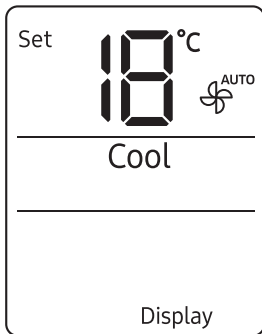

Λειτουργία φωτισμού οθόνης

Χρησιμοποιήστε τη λειτουργία φωτισμού οθόνης για να ενεργοποιήσετε ή να απενεργοποιήσετε το φωτισμό στην οθόνη της εσωτερικής μονάδας.



ΣΗΜΕΙΩΣΗ

- Εάν αλλάξετε την τρέχουσα λειτουργία όταν είναι ενεργοποιημένη η λειτουργία φωτισμού Display, τότε ο φωτισμός οθόνης ενεργοποιείται για 5 δευτερόλεπτα και μετά απενεργοποιείται ξανά.
- Για να απενεργοποιήσετε τη λειτουργία φωτισμού Display, ακολουθήστε ξανά την παραπάνω μέθοδο ή απενεργοποιήστε και ενεργοποιήστε το προϊόν.

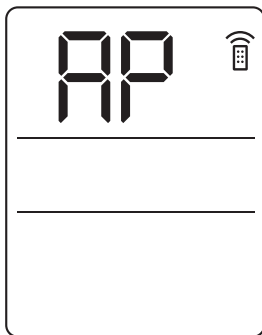

Λειτουργία Wi-Fi (Εφαρμογή SmartThings)

Ενεργοποιήστε τη λειτουργία Wi-Fi για να κάνετε σύζευξη του smartphone σας με το κλιματιστικό.



ΣΗΜΕΙΩΣΗ

- Όταν ενεργοποιήσετε τη λειτουργία Wi-Fi, γίνεται σύζευξη του smartphone σας με το κλιματιστικό, η ένδειξη  (Μετάδοση) αναβοσβήνει και η ένδειξη **AP** εμφανίζεται στην οθόνη του τηλεχειριστηρίου για λίγα δευτερόλεπτα.
- Αφού το smartphone σας συνδεθεί με το κλιματιστικό, μπορείτε να ελέγχετε το κλιματιστικό μέσω ασύρματης σύνδεσης με το Internet, χρησιμοποιώντας την εφαρμογή SmartThings στο smartphone σας.
- Για περισσότερες πληροφορίες σχετικά με την προετοιμασία του smartphone σας για σύνδεση, καθώς και τον τρόπο χειρισμού του κλιματιστικού μέσω της εφαρμογής SmartThings, ανατρέξτε στην ενότητα «Εφαρμογή SmartThings» στη σελίδα 43.

Λειτουργίες εξοικονόμησης ενέργειας

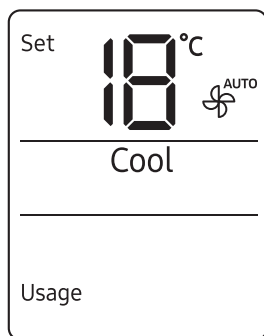

Έλεγχος κατανάλωσης ηλεκτρικής ενέργειας

Στην περίπτωση συστήματος με πολλές μονάδες, αυτή η λειτουργία δεν υποστηρίζεται.

Χρησιμοποιήστε τη λειτουργία Usage για να ελέγξετε την κατανάλωση της ηλεκτρικής ενέργειας από τη χρήση της συσκευής κλιματισμού. Η ηλεκτρική ενέργεια που καταναλώνεται εμφανίζεται στην οθόνη της εσωτερικής μονάδας για μερικά δευτερόλεπτα μαζί με την καθορισμένη θερμοκρασία.

Σε λειτουργία ►  ►   ►

Επιλέξτε Usage. ► 

Το εύρος τιμών που εμφανίζεται είναι μεταξύ 0,1 και 99 kWh. Η κατανάλωση ηλεκτρικής ενέργειας υπολογίζεται από τη στιγμή της ενεργοποίησης της συσκευής κλιματισμού. Η τιμή μηδενίζεται όταν η συσκευή κλιματισμού απενεργοποιηθεί.

ΣΗΜΕΙΩΣΗ

- Η κατανάλωση που εμφανίζεται στην οθόνη της εσωτερικής μονάδας ενδέχεται να διαφέρει ελαφρώς από την πραγματική κατανάλωση ηλεκτρικής ενέργειας.
- Μπορείτε να βλέπετε την κατανάλωση της ηλεκτρικής ενέργειας μόνο όταν η συσκευή κλιματισμού βρίσκεται σε λειτουργία.



Έλεγχος του χρόνου χρήσης

Στην περίπτωση συστήματος με μία μονάδα, αυτή η λειτουργία δεν υποστηρίζεται.

Χρησιμοποιήστε τη λειτουργία χρόνου χρήσης για να ελέγξετε τη διάρκεια λειτουργίας από τη στιγμή της ενεργοποίησης της συσκευής κλιματισμού έως τη στιγμή της επιλογής της λειτουργίας χρόνου χρήσης. Ο χρόνος χρήσης εμφανίζεται στην οθόνη της εσωτερικής μονάδας για μερικά δευτερόλεπτα, μαζί με την εσωτερική θερμοκρασία που έχει οριστεί.

Σε λειτουργία ►  ►   ►

Επιλέξτε Usage. ► 

Ο χρόνος χρήσης εμφανίζεται σε υποδιαιρέσεις της ώρας. Για παράδειγμα, η ένδειξη 0,1 αντιστοιχεί σε 6 λεπτά, η ένδειξη 2,5 αντιστοιχεί σε 2 ώρες και 30 λεπτά, η ένδειξη 3,7 αντιστοιχεί σε 3 ώρες και 42 λεπτά. Το εύρος των τιμών κυμαίνεται από 0,0 έως 99. Η τιμή μηδενίζεται όταν η συσκευή κλιματισμού απενεργοποιηθεί.

ΣΗΜΕΙΩΣΗ

- Ο χρόνος λειτουργίας που εμφανίζεται στην οθόνη της εσωτερικής μονάδας ενδέχεται να διαφέρει ελαφρώς από τον πραγματικό χρόνο λειτουργίας του κλιματιστικού.
- Μπορείτε να δείτε το χρόνο λειτουργίας μόνο όταν η συσκευή κλιματισμού είναι ενεργοποιημένη.

Λειτουργίες εξοικονόμησης ενέργειας

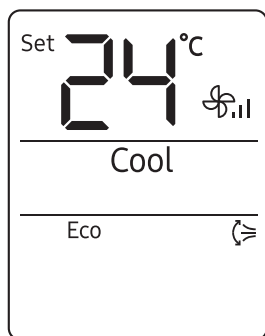

Λειτουργία Eco

Στην περίπτωση συστήματος με πολλές μονάδες, αυτή η λειτουργία δεν υποστηρίζεται.

Χρησιμοποιήστε τη λειτουργία Eco για να μειωθεί η κατανάλωση της ηλεκτρικής ενέργειας κατά τη θέρμανση ή την ψύξη. Μπορείτε να επιλέξετε αυτήν τη λειτουργία κατά τη διάρκεια της λειτουργίας Cool ή Heat.



Στη λειτουργία Cool ή Heat ►  ►   ►

Επιλέξτε Eco. ► 

ΣΗΜΕΙΩΣΗ

- Όταν εκκινείται η λειτουργία Eco, το μοτίβο  εμφανίζεται στο τηλεχειριστήριο για μερικά δευτερόλεπτα και εκκινείται η κατακόρυφη παλινδρόμηση αέρα.
- Μπορείτε να αλλάξετε την καθορισμένη θερμοκρασία, την κατεύθυνση της ροής αέρα και την ταχύτητα του ανεμιστήρα.
- Οι επιτρεπόμενες καθορισμένες θερμοκρασίες στη λειτουργία Eco είναι:

Λειτουργία	Ελάχιστη καθορισμένη θερμοκρασία	Μέγιστη καθορισμένη θερμοκρασία
Cool	24 °C	30 °C
Heat	16 °C	30 °C

- Αν αλλάξετε την καθορισμένη θερμοκρασία σε τιμή εκτός του επιτρεπτού εύρους της εκάστοτε λειτουργίας, η καθορισμένη θερμοκρασία επαναρυθμίζεται αυτόματα, έτσι ώστε να βρίσκεται εντός του εύρους.
- Αν απενεργοποιήσετε τη λειτουργία Eco, η παλινδρόμηση αέρα συνεχίζεται. Χρησιμοποιήστε το κουμπί  (Κατακόρυφη παλινδρόμηση αέρα) ή  (Οριζόντια παλινδρόμηση αέρα) για να την απενεργοποιήσετε.
- Αν επιλέξετε τη λειτουργία Eco, οι λειτουργίες Wind-Free Cooling, good'sleep, Fast και Quiet ακυρώνονται.

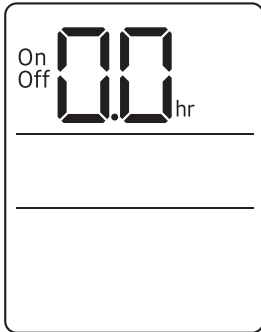

Λειτουργία ενεργοποίησης/απενεργοποίησης χρονοδιακόπτη

Χρησιμοποιήστε τη λειτουργία προγραμματισμένης ενεργοποίησης/ απενεργοποίησης προκειμένου το κλιματιστικό να ενεργοποιείται/απενεργοποιείται μετά από χρονικό διάστημα καθορισμένης διάρκειας. Ο προγραμματισμός χρονικού διαστήματος καθορισμένης διάρκειας για την ενεργοποίηση ή την απενεργοποίηση συμβάλλει στην οικονομική χρήση του κλιματιστικού.

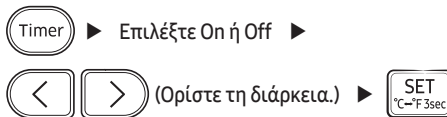

ΣΗΜΕΙΩΣΗ

- Για να ακυρώσετε τη λειτουργία προγραμματισμένης ενεργοποίησης/ απενεργοποίησης, ορίστε τη διάρκεια σε 0,0.
- Όταν ενεργοποιηθεί η λειτουργία προγραμματισμένης ενεργοποίησης/ απενεργοποίησης, στην οθόνη της εσωτερικής μονάδας εμφανίζεται η ένδειξη (Χρονοδιακόπτης).
- Μπορείτε να ορίσετε διάρκεια από 0,5 ώρες έως 24 ώρες.
- Δεν μπορείτε να ορίσετε ίδια διάρκεια για την προγραμματισμένη ενεργοποίηση και για την προγραμματισμένη απενεργοποίηση.

Συνδυασμός ενεργοποίησης και απενεργοποίησης του χρονοδιακόπτη	
Όταν η συσκευή κλιματισμού είναι απενεργοποιημένη	<p>Παράδειγμα: Προγραμματισμένη ενεργοποίηση σε 3 ώρες, προγραμματισμένη απενεργοποίηση σε 5 ώρες</p> <p>Το κλιματιστικό ενεργοποιείται 3 ώρες μετά την τελευταία φορά που πατήσατε το κουμπί (ΟΡΙΣΜΟΣ) για να εκκινήσετε τη λειτουργία προγραμματισμένης ενεργοποίησης/απενεργοποίησης, παραμένει σε λειτουργία για 2 ώρες και, στη συνέχεια, απενεργοποιείται ξανά.</p>
Όταν η συσκευή κλιματισμού είναι ενεργοποιημένη	<p>Παράδειγμα: Προγραμματισμένη ενεργοποίηση σε 3 ώρες, προγραμματισμένη απενεργοποίηση σε 1 ώρα</p> <p>Το κλιματιστικό απενεργοποιείται όταν περάσει 1 ώρα από την τελευταία φορά που πατήσατε το κουμπί (ΟΡΙΣΜΟΣ) για να εκκινήσετε τη λειτουργία προγραμματισμένης ενεργοποίησης/απενεργοποίησης, παραμένει απενεργοποιημένο για 2 ώρες και, στη συνέχεια, ενεργοποιείται ξανά.</p>

Λειτουργίες εξοικονόμησης ενέργειας

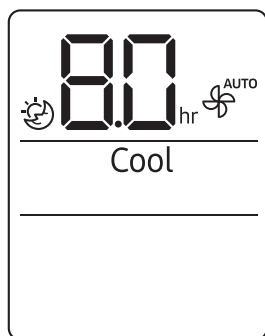

Λειτουργία good'sleep

Χρησιμοποιήστε τη λειτουργία good'sleep για να εξοικονομήσετε ενέργεια όσο κοιμάστε. Μπορείτε να επιλέξετε αυτήν τη λειτουργία κατά τη διάρκεια της λειτουργίας Cool ή Heat.

Στη λειτουργία Cool ή Heat ► **Timer** (Επιλέξτε ) ►

  (Ορίστε τη διάρκεια.) ► 

ΣΗΜΕΙΩΣΗ

- Για να ακυρώσετε τη λειτουργία good'sleep, ορίστε τη διάρκεια σε 0,0.
- Όταν ενεργοποιηθεί η λειτουργία good'sleep, στην οθόνη της εσωτερικής μονάδας εμφανίζεται η ένδειξη  (Χρονοδιακόπτης).
- Μπορείτε να ορίσετε διάρκεια από 0,5 ώρες έως 12 ώρες.
- Οι συνιστώμενες καθορισμένες θερμοκρασίες κατά τη διάρκεια της λειτουργίας good'sleep είναι:

Λειτουργία	Συνιστώμενη καθορισμένη θερμοκρασία	Βέλτιστη καθορισμένη θερμοκρασία
Cool	25 °C έως 27 °C	26 °C
Heat	21 °C έως 23 °C	22 °C

- Η λειτουργία good'sleep μπορεί να ενεργοποιηθεί όταν είναι ενεργή η λειτουργία Wind-Free Cooling.
- Αν επιλέξετε τη λειτουργία good'sleep, οι λειτουργίες Eco, Fast και Quiet ακυρώνονται.

Προγραμματισμός

Εργασία	Συχνότητα	Υπεύθυνος	Οδηγία
Εκτέλεση της λειτουργίας αυτόματου καθαρισμού.	Όποτε απαιτείται	Ιδιοκτήτης	"Λειτουργία αυτόματου καθαρισμού" στη σελίδα 34.
Καθαρισμός φίλτρου.	Μία φορά κάθε δύο εβδομάδες	Ιδιοκτήτης	"Καθαρισμός φίλτρου" στη σελίδα 37.
Αντικατάσταση του φίλτρου τριπλής δράσης.	Μία φορά κάθε 3 χρόνια	Ιδιοκτήτης	"Αντικατάσταση του φίλτρου τριπλής δράσης" στη σελίδα 38.
Καθαρισμός του πάνελ Wind-Free	Τουλάχιστον μία φορά το μήνα	Ιδιοκτήτης	"Καθαρισμός του πάνελ Wind-Free" στη σελίδα 39.
Καθαρισμός της εξωτερικής επιφάνειας της εσωτερικής μονάδας.	Όποτε απαιτείται	Ιδιοκτήτης	"Καθαρισμός της εξωτερικής επιφάνειας της εσωτερικής μονάδας" στη σελίδα 36.
Καθαρισμός της εξωτερικής επιφάνειας της εξωτερικής μονάδας.	Τουλάχιστον μία φορά το χρόνο	Ιδιοκτήτης	"Καθαρισμός του εναλλάκτη θερμότητας της εξωτερικής μονάδας" στη σελίδα 36.
Αντικατάσταση μπαταριών τηλεχειριστηρίου	Όποτε απαιτείται	Ιδιοκτήτης	"Αντικατάσταση μπαταριών τηλεχειριστηρίου" στη σελίδα 17.
Εφαρμογή αντιδιαβρωτικού στην εξωτερική μονάδα. (Μόνο αν βρίσκεται κοντά σε αλμυρό νερό, όπως κοντά στη θάλασσα)	Τουλάχιστον μία φορά το χρόνο	Εξειδικευμένος τεχνικός	Επικοινωνήστε με τον πάροχο service.
Καθαρισμός του εσωτερικού μέρους της εσωτερικής ή της εξωτερικής μονάδας.	Μία φορά το χρόνο	Εξειδικευμένος τεχνικός	Επικοινωνήστε με τον πάροχο service.
Επιθεώρηση των μονάδων, των ηλεκτρικών συνδέσεων, των σωλήνων ψυκτικού υγρού και των προστατευτικών.	Μία φορά το χρόνο	Εξειδικευμένος τεχνικός	Επικοινωνήστε με τον πάροχο service.

Λειτουργία αυτόματου καθαρισμού

Χρησιμοποιήστε τη λειτουργία αυτόματου καθαρισμού, αν η εσωτερική μονάδα παράγει δυσσομία.

Ενεργοποίηση αυτόματου καθαρισμού

Για να ενεργοποιήσετε τη λειτουργία αυτόματου καθαρισμού, κρατήστε πατημένο το κουμπί  (Options) για τουλάχιστον 3 δευτερόλεπτα.

Στην οθόνη της εσωτερικής μονάδας εμφανίζονται οι ενδείξεις:

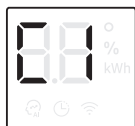

Αν το κλιματιστικό είναι απενεργοποιημένο, η λειτουργία αυτόματου καθαρισμού ξεκινά αμέσως. Όταν η συσκευή κλιματισμού είναι ενεργοποιημένη, η λειτουργία αυτόματου καθαρισμού ξεκινά μόλις διακοπεί η λειτουργία της συσκευής κλιματισμού.

ΣΗΜΕΙΩΣΗ

- Μπορείτε επίσης να ενεργοποιήσετε τον αυτόματο καθαρισμό από το μενού Options:



- Εφόσον επιλεγεί η λειτουργία αυτόματου καθαρισμού, ενεργοποιείται πάντα κάθε φορά που απενεργοποιείται το κλιματιστικό.
- Η λειτουργία αυτόματου καθαρισμού εκτελείται για 10 έως 30 λεπτά, ανάλογα με τις συνθήκες εσωτερικής ξηρότητας. Στην οθόνη της εσωτερικής μονάδας εμφανίζεται η πρόοδος της διαδικασίας καθαρισμού από 1 έως 99%.
- Αν ενεργοποιήσετε άλλη λειτουργία όσο ο αυτόματος καθαρισμός είναι σε εξέλιξη, ο αυτόματος καθαρισμός θα διακοπεί και θα συνεχιστεί όταν τερματιστεί η άλλη λειτουργία.
- Όταν ο αυτόματος καθαρισμός ολοκληρωθεί, το κλιματιστικό απενεργοποιείται.

Ακύρωση αυτόματου καθαρισμού

Για να ακυρώσετε τη λειτουργία αυτόματου καθαρισμού όσο αυτή εκτελείται, ακολουθήστε την παρακάτω διαδικασία:

 ► Πατήστε το παρατεταμένα για τουλάχιστον 3 δευτερόλεπτα.

ή

 ►   ► Επιλέξτε Clean. ► 

ΣΗΜΕΙΩΣΗ

- Η ακύρωση του αυτόματου καθαρισμού δεν τον απενεργοποιεί.

Απενεργοποίηση αυτόματου καθαρισμού

Για να απενεργοποιήσετε τη λειτουργία αυτόματου καθαρισμού, ακολουθήστε την παρακάτω διαδικασία όσο το κλιματιστικό είναι σε λειτουργία ή απενεργοποιημένο:

 ►   ► Επιλέξτε Clean. ► 

Καθαρισμός

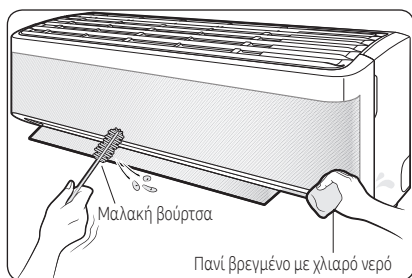

Καθαρισμός της εξωτερικής επιφάνειας της εσωτερικής μονάδας

- 1 Απενεργοποιήστε το κλιματιστικό και περιμένετε μέχρι να σταματήσει ο ανεμιστήρας.
- 2 Αποσυνδέστε την παροχή ρεύματος.
- 3 Χρησιμοποιήστε μια μαλακή βούρτσα ή ένα πανί βρεγμένο με χλιαρό νερό για να καθαρίσετε την εξωτερική επιφάνεια.

⚠ ΠΡΟΕΙΔΟΠΟΙΗΣΗ

- Μην καθαρίζετε τη συσκευή καταβρέχοντάς την. Αν εισέλθει νερό στη μονάδα μπορεί να προκληθεί ηλεκτροπληξία ή πυρκαγιά, που με τη σειρά της μπορεί να προκαλέσει θάνατο, σοβαρό τραυματισμό ή υλικές ζημιές.

⚠ ΠΡΟΣΟΧΗ

- Μην χρησιμοποιείτε αλκαλικά καθαριστικά για να καθαρίσετε την οθόνη της εσωτερικής μονάδας.
- Μην χρησιμοποιείτε θειικό οξύ, υδροχλωρικό οξύ ή οργανικούς διαλύτες όπως διαλυτικά χρωμάτων, κηροζίνη, ακετόνη, βενζίνη ή οινόπνευμα για να καθαρίσετε τις επιφάνειες της μονάδας.

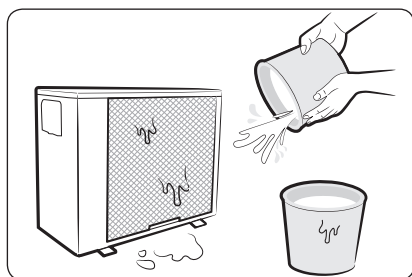

Καθαρισμός του εναλλάκτη θερμότητας της εξωτερικής μονάδας

- 1 Απενεργοποιήστε το κλιματιστικό και περιμένετε μέχρι να σταματήσει ο ανεμιστήρας.
- 2 Αποσυνδέστε την παροχή ρεύματος.
- 3 Ψεκάστε νερό επάνω στον εναλλάκτη θερμότητας για να απομακρύνετε τυχόν σκόνη και άλλες ακαθαρσίες.

⚠ ΠΡΟΣΟΧΗ

- Μην χρησιμοποιείτε θειικό οξύ, υδροχλωρικό οξύ ή οργανικούς διαλύτες όπως διαλυτικά χρωμάτων, κηροζίνη, ακετόνη, βενζίνη ή οινόπνευμα για να καθαρίσετε τις επιφάνειες της μονάδας.
- Αν χρειάζεται επιθεώρηση ή καθαρισμός του εσωτερικού του εναλλάκτη θερμότητας της εξωτερικής μονάδας, απευθυνθείτε στο τοπικό κέντρο service για βοήθεια.

Καθαρισμός φίλτρου

Καθαρίζετε το φίλτρο αέρα κάθε δύο εβδομάδες ή όποτε εμφανίζεται η ένδειξη **Σ F** (υπενθύμηση για καθαρισμό φίλτρου) στην οθόνη της εσωτερικής μονάδας. Η περίοδος καθαρισμού ενδέχεται να διαφέρει, ανάλογα με τη χρήση και τις περιβαλλοντικές συνθήκες.

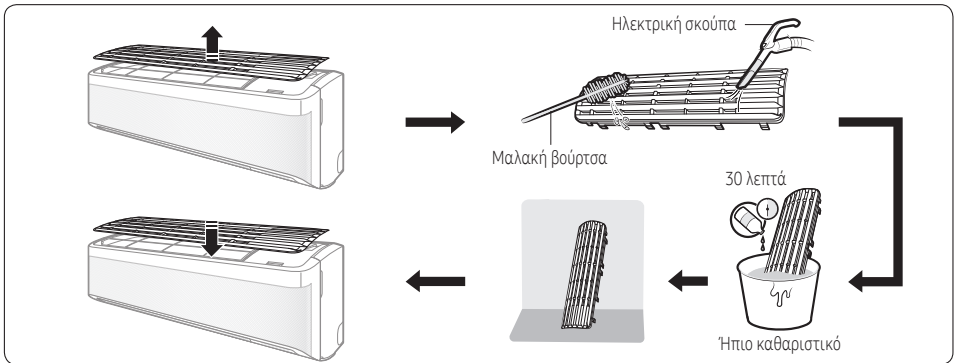

- 1 Σύρετε το φίλτρο για να το αφαιρέσετε από τη μονάδα.
- 2 Χρησιμοποιήστε μια μαλακή βούρτσα ή ηλεκτρική σκούπα για να αφαιρέσετε τυχόν σκόνη ή υπολείμματα.
- 3 Βυθίστε το φίλτρο σε ένα διάλυμα από νερό και ήπιο καθαριστικό για 30 λεπτά.
- 4 Ξεπλύνετε το φίλτρο και αφήστε το να στεγνώσει σε καλά αεριζόμενο χώρο, που δεν εκτίθεται στο άμεσο ηλιακό φως.
- 5 Επανεγκαταστήστε το φίλτρο.
- 6 Επαναφέρετε την υπενθύμιση για τον καθαρισμό του φίλτρου:

Σε λειτουργία ▶  ▶   ▶ Επιλέξτε Filter Reset. ▶ 

ΠΡΟΣΟΧΗ

- Προσέξτε να μην καταστρέψετε το φίλτρο κατά τον καθαρισμό.
- Μην τρίβετε το φίλτρο αέρα με σκληρή βούρτσα ή άλλο εργαλείο καθαρισμού.
- Μην τοποθετείτε το φίλτρο αέρα σε άμεσο ηλιακό φως για να το στεγνώσετε.

Καθαρισμός

Αντικατάσταση του φίλτρου τριπλής δράσης (για μοντέλα AR**ΤΧΕΑ***)

Σύρετε ένα νέο φίλτρο τριπλής δράσης προς την κατεύθυνση του βέλους 2.

Τα φίλτρα τριπλής δράσης χρειάζονται αντικατάσταση μία φορά κάθε τρία χρόνια. Ο κύκλος αντικατάστασης ενδέχεται να διαφέρει ανάλογα με το περιβάλλον και τον χρόνο χρήσης.

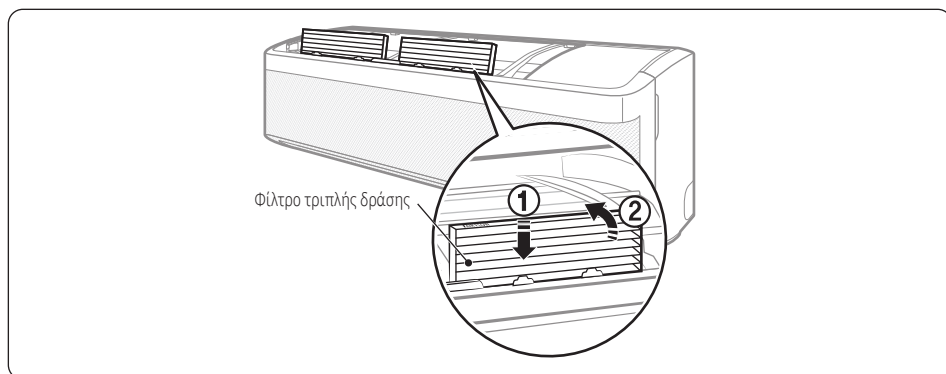

ΠΡΟΣΟΧΗ

- Μην καθαρίζετε το φίλτρο τριπλής δράσης με νερό. Σε αντίθετη περίπτωση ενδέχεται να προκληθεί ζημιά στο φίλτρο.

ΣΗΜΕΙΩΣΗ

- Για να αντικαταστήσετε το φίλτρο τριπλής δράσης, αγοράστε ένα καινούργιο από ένα κέντρο service.
- Εάν χρησιμοποιείτε το φίλτρο τριπλής δράσης για μεγάλο χρονικό διάστημα σε περιβάλλον με οσμές από μαγείρεμα ψαριών και κάπνισμα, ανοίξτε ένα παράθυρο για να αεριστεί ο χώρος.

Καθαρισμός του πάνελ Wind-Free

Καθαρίζετε το πάνελ Wind-Free τουλάχιστον μία φορά τον μήνα.

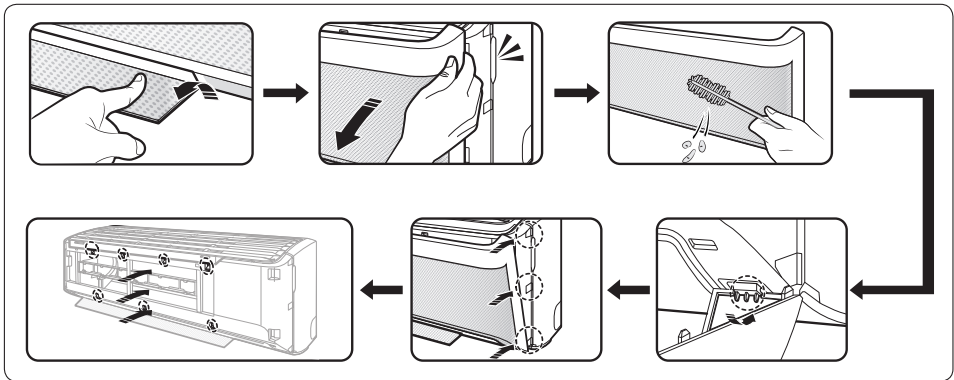

- 1 Τραβήξτε το πτερόνιο ροής αέρα για να το ανοίξετε.
- 2 Κρατήστε και τραβήξτε και τις δύο πλευρές του πάνελ Wind-Free μέχρι αυτό να αποσπαστεί από το κλιματιστικό.
- 3 Χρησιμοποιήστε μια μαλακή βούρτσα ή ηλεκτρική σκούπα για να αφαιρέσετε τυχόν σκόνη.
- 4 Στερεώστε το πάνελ Wind-Free τοποθετώντας το στις εγχοπές κάτω αριστερά και δεξιά.
- 5 Ευθυγραμμίστε τις προεξοχές του πάνελ Wind-Free με τις εγχοπές στο πάνω μέρος, στη μέση και στο κάτω μέρος της μπροστινής επιφάνειας.
- 6 Αφού τοποθετήσετε το πάνελ Wind-Free, πιέστε με το χέρι τα 4 σημεία στο επάνω μέρος και τα 3 σημεία στο κάτω μέρος, έτσι ώστε να μην υπάρχουν κενά.



ΠΡΟΣΟΧΗ

- Αν τοποθετήσετε το πάνελ Wind-Free χωρίς να έχετε ανοίξει το πτερόνιο ροής αέρα, το πτερόνιο μπορεί να παρεμποδίζεται από το πάνελ Wind-Free και να μην ανοίγει κανονικά.

Αντιμετώπιση προβλημάτων

Αν το κλιματιστικό δεν λειτουργεί κανονικά, ανατρέξτε στον οδηγό αντιμετώπισης προβλημάτων παρακάτω.

Πρόβλημα	Λύση
Η λειτουργία του κλιματιστικού σταματά.	<ul style="list-style-type: none">Βεβαιωθείτε ότι η μονάδα τροφοδοτείται με ρεύμα.Ελέγξτε τον αυτόματο διακόπτη κυκλώματος. Αν έχει «πέσει», «ανεβάστε» τον και επανεκκινήστε τη μονάδα. Αν το πρόβλημα παραμένει, επικοινωνήστε με τον πάροχο service.Η μονάδα μπορεί να έχει απενεργοποιηθεί από τη λειτουργία προγραμματισμένης απενεργοποίησης. Ενεργοποιήστε ξανά τη μονάδα.
Δεν μπορώ να αλλάξω τη θερμοκρασία.	<ul style="list-style-type: none">Ελέγξτε αν η μονάδα βρίσκεται σε λειτουργία Fan ή Fast. Αν συμβαίνει αυτό, δεν μπορείτε να αλλάξετε την καθορισμένη θερμοκρασία. Η μονάδα ελέγχει αυτόματα την καθορισμένη θερμοκρασία.
Ακατάλληλη θερμοκρασία ροής αέρα.	<ul style="list-style-type: none">Ελέγξτε την καθορισμένη θερμοκρασία. Στη λειτουργία Cool, γίνεται ψύξη μόνο αν η καθορισμένη θερμοκρασία είναι χαμηλότερη από την τρέχουσα θερμοκρασία. Στη λειτουργία Heat, γίνεται θέρμανση μόνο αν η καθορισμένη θερμοκρασία είναι υψηλότερη από την τρέχουσα θερμοκρασία.Πατήστε το κουμπί  (Θερμοκρασία) στο τηλεχειριστήριο, για να αλλάξετε την καθορισμένη θερμοκρασία.Ελέγξτε αν το φίλτρο αέρα έχει φράξει από ακαθαρσίες ή σωματίδια. Εάν το φίλτρο αέρα έχει φράξει, η απόδοση ψύξης και θέρμανσης μπορεί να μειωθεί. Καθαρίζετε το φίλτρο αέρα τακτικά (σελίδα 37).Ελέγξτε εάν η εξωτερική μονάδα έχει καλυφθεί από κάτι ή εάν έχει εγκατασταθεί κοντά σε εμπόδια. Αφαιρέστε τα καλύμματα και τα εμπόδια.Ελέγξτε αν είναι ενεργοποιημένη η λειτουργία απόψυξης (σελίδα 24). Όσο εκτελείται η λειτουργία απόψυξης, διακόπτεται η λειτουργία του ανεμιστήρα και δεν παράγεται ζεστός αέρας.Ελέγξτε εάν οι πόρτες ή τα παράθυρα είναι ανοικτά. Αυτό μπορεί να οδηγήσει σε κακή κυκλοφορία ή απόδοση. Κλείστε όλες τις πόρτες και τα παράθυρα.Ελέγξτε εάν το μήκος του σωλήνα μεταξύ των μονάδων υπερβαίνει το μέγιστο μήκος σωλήνα (ανατρέξτε στην ενότητα «Κανονική εγκατάσταση» στο εγχειρίδιο εγκατάστασης). Αν συμβαίνει αυτό, η απόδοση ψύξης και θέρμανσης μπορεί να μειωθεί.
Δεν μπορώ να αλλάξω την κατεύθυνση της ροής του αέρα.	<ul style="list-style-type: none">Ελέγξτε αν έχει ενεργοποιηθεί η λειτουργία good'sleep στη λειτουργία Cool. Αν συμβαίνει αυτό, δεν μπορείτε να ελέγξετε την κατεύθυνση της ροής αέρα.
Δεν είναι δυνατή η αλλαγή της ταχύτητας του ανεμιστήρα.	<ul style="list-style-type: none">Ελέγξτε αν η μονάδα βρίσκεται σε λειτουργία Auto, Dry ή Fast ή αν έχει ενεργοποιηθεί η λειτουργία good'sleep στη λειτουργία Cool. Αν συμβαίνει κάτι από αυτά, δεν μπορείτε να ελέγξετε την ταχύτητα του ανεμιστήρα. Η μονάδα την ελέγχει αυτόματα.

Πρόβλημα	Λύση
Το τηλεχειριστήριο δεν λειτουργεί.	<ul style="list-style-type: none"> Αντικαταστήστε τις μπαταρίες στο τηλεχειριστήριο. Βεβαιωθείτε ότι δεν υπάρχουν εμπόδια στη μετάδοση του σήματος ανάμεσα στο τηλεχειριστήριο και τη μονάδα. Απομακρύνετε τυχόν έντονα φώτα από τη μονάδα. Το φως από λαμπτήρες φθορισμού ή νέον μπορεί να παρεμποδίσει το σήμα από το τηλεχειριστήριο.
Η λειτουργία ενεργοποίησης/ απενεργοποίησης του χρονοδιακόπτη δεν λειτουργεί.	<ul style="list-style-type: none"> Φροντίστε να πατήσετε το κουμπί  (ΟΡΙΣΜΟΣ) στο τηλεχειριστήριο όταν ρυθμίζετε τον χρονοδιακόπτη.
Η ένδειξη στο τηλεχειριστήριο αναβοσβήνει συνεχώς.	<ul style="list-style-type: none"> Πατήστε το κουμπί  (Τροφοδοσία) για να απενεργοποιήσετε τη μονάδα ή αποσυνδέστε το καλώδιο τροφοδοσίας. Αν η φωτεινή ένδειξη στο τηλεχειριστήριο συνεχίζει να αναβοσβήνει, επικοινωνήστε με τον πάροχο service.
Η μονάδα εκπέμπει οσμές κατά την κανονική λειτουργία.	<ul style="list-style-type: none"> Αν η μονάδα λειτουργεί σε περιοχή με καπνό, αερίστε τον χώρο ή χρησιμοποιήστε τη μονάδα σε λειτουργία Fan για 3-4 ώρες. Η μονάδα δεν περιλαμβάνει εξαρτήματα που αναδίδουν έντονη οσμή. Ελέγξτε αν οι σωλήνες αποστράγγισης είναι καθαροί. Καθαρίζετε τους τακτικά.
Στην οθόνη του τηλεχειριστηρίου εμφανίζεται μήνυμα σφάλματος.	<ul style="list-style-type: none"> Αν η ένδειξη της εσωτερικής μονάδας αναβοσβήνει, σημειώστε τον κωδικό σφάλματος. Επικοινωνήστε με τον πάροχο service και αναφέρετε τον κωδικό σφάλματος.
Ακούγεται θόρυβος από τη μονάδα.	<ul style="list-style-type: none"> Είναι φυσιολογικό να ακούγεται κάποιος θόρυβος από τη μονάδα όταν αυτή βρίσκεται σε λειτουργία. Αν το μήκος του σωλήνα μεταξύ των μονάδων είναι μικρότερο από 3 μέτρα και δεν έχει χρησιμοποιηθεί σπείρωμα (ανατρέξτε στην ενότητα «Κανονική εγκατάσταση» στο εγχειρίδιο εγκατάστασης), μπορεί να μεταφέρεται επιπλέον θόρυβος από την εξωτερική στην εσωτερική μονάδα μέσω του σωλήνα.
Παράγεται καπνός από την εξωτερική μονάδα.	<ul style="list-style-type: none"> Τον χειμώνα, κατά πάσα πιθανότητα πρόκειται για ατμό που παράγεται από τον εξωτερικό εναλλάκτη θερμότητας όταν η λειτουργία απόψυξης είναι ενεργοποιημένη.
Στάζουν σταγόνες νερού από τις συνδέσεις του σωλήνα της εξωτερικής μονάδας.	<ul style="list-style-type: none"> Ενδέχεται να αναπτυχθεί συμπύκνωση όταν αλλάζει σημαντικά η θερμοκρασία του περιβάλλοντος ή τα επίπεδα υγρασίας. Αυτό είναι φυσιολογικό.

Πληροφορίες για το ψυκτικό μέσο

Σημαντικές πληροφορίες για τον κανονισμό σχετικά με το χρησιμοποιούμενο ψυκτικό μέσο.

Αυτό το προϊόν περιέχει φθοριωμένα αέρια θερμοκηπίου. Μην απελευθερώνετε αυτά τα αέρια στην ατμόσφαιρα.

ΠΡΟΣΟΧΗ

Αν το σύστημα περιέχει ποσότητα 5 tCO₂e και άνω φθοριωμένων αερίων του θερμοκηπίου, πρέπει να πραγματοποιείται έλεγχος για διαρροές τουλάχιστον μία φορά κάθε 12 μήνες, σύμφωνα με τον κανονισμό υπ' αριθμό 517/2014. Αυτή η ενέργεια πρέπει να εκτελείται μόνο από καταρτισμένο προσωπικό. Στην παραπάνω περίπτωση, ο υπεύθυνος εγκατάστασης (ή το αρμόδιο άτομο για τον τελικό έλεγχο) πρέπει να παρέχει ένα βιβλίο συντήρησης με όλες τις πληροφορίες που καταγράφει σύμφωνα με τις απαιτήσεις του ΚΑΝΟΝΙΣΜΟΥ (ΕΕ) Ν° 517/2014 ΤΟΥ ΕΥΡΩΠΑΪΚΟΥ ΚΟΙΝΟΒΟΥΛΙΟΥ ΚΑΙ ΤΟΥ ΣΥΜΒΟΥΛΙΟΥ της 16ης Απριλίου 2014 αναφορικά με τα φθοριωμένα αέρια του θερμοκηπίου.

Τύπος ψυκτικού μέσου	Τιμή GWP
R-32	675

- GWP Δυναμικό υπερθέρμανσης του πλανήτη
- Υπολογισμός tCO₂e: kg x GWP / 1000

Εφαρμογή SmartThings

Η εφαρμογή SmartThings ενδέχεται να αλλάξει χωρίς προηγούμενη ειδοποίηση με στόχο τη βελτίωση της χρήσης και της απόδοσης του προϊόντος.

Χρησιμοποιήστε την εφαρμογή SmartThings στο smartphone σας, για να ελέγξετε το κλιματιστικό μέσω ασύρματης σύνδεσης στο Internet.

Για απομακρυσμένο έλεγχο του κλιματιστικού, χρειάζεται να συνδέσετε το smartphone σας με το κλιματιστικό. Αν έχει ήδη γίνει σύνδεση, μεταβείτε στο βήμα «Βήμα 6. Έλεγχος του κλιματιστικού με το smartphone σας» στη σελίδα 44.

Βήμα 1. Έλεγχος απαιτήσεων για τη σύνδεση

Πριν συνδέσετε το smartphone σας με το κλιματιστικό, βεβαιωθείτε ότι καλύπτονται οι παρακάτω απαιτήσεις:

- Σημείο πρόσβασης Wi-Fi: Σημείο πρόσβασης Wi-Fi 2,4 GHz μόνο
- Το κλιματιστικό και το smartphone πρέπει να βρίσκονται εντός της εμβέλειας κάλυψης του ίδιου σημείου πρόσβασης Wi-Fi και να έχουν συνδεθεί σε αυτό. Αφού γίνει σύνδεση, μπορείτε να ελέγχετε το κλιματιστικό από οπουδήποτε μέσω διαφορών ασύρματων δικτύων, όπως Wi-Fi, 3G, LTE και 5G.
- Συνιστώμενα τηλέφωνα Android: Android 6,0 ή μεταγενέστερη έκδοση με μνήμη RAM τουλάχιστον 2 GB
- Υποστηριζόμενα τηλέφωνα Apple: iOS 10,0 ή μεταγενέστερη έκδοση, iPhone 6 ή μεταγενέστερη έκδοση
- Δεν υποστηρίζονται tablet Android και iPad.

Βήμα 2. Σύνδεση του smartphone σας στο δίκτυο Wi-Fi

- 1 Ενεργοποιήστε το σημείο πρόσβασης Wi-Fi.
- 2 Πατήστε **Settings** → **Wi-Fi** στο smartphone σας.
- 3 Πατήστε τον διακόπτη **Wi-Fi** για να το ενεργοποιήσετε και έπειτα επιλέξτε το σημείο πρόσβασης Wi-Fi 2,4 GHz στο οποίο θέλετε να συνδεθείτε.
- 4 Αν χρειάζεται, καταχωρίστε τον κωδικό πρόσβασης για το σημείο πρόσβασης.
- 5 Πατήστε **Advanced**.
- 6 Πατήστε τον διακόπτη **Switch to mobile data** για απενεργοποίηση.

Βήμα 3. Εγκατάσταση της εφαρμογής SmartThings

Αν δεν έχετε εγκαταστήσει την εφαρμογή SmartThings στο smartphone σας, ακολουθήστε την παρακάτω διαδικασία. Αν έχει ήδη γίνει εγκατάσταση, μεταβείτε στο βήμα «Βήμα 4. Διαμόρφωση της εφαρμογής SmartThings» στη σελίδα 43.

- 1 Ανοίξτε το **Play Store** ή το **App Store**.
- 2 Πατήστε στο πεδίο αναζήτησης και κάντε αναζήτηση για τον όρο «SmartThings».
- 3 Πατήστε **INSTALL** για το στοιχείο εφαρμογής SmartThings που βρέθηκε.
- 4 Επιλέξτε **Agree**.

Βήμα 4. Διαμόρφωση της εφαρμογής SmartThings



Αφού ολοκληρωθεί η εγκατάσταση της εφαρμογής SmartThings, ακολουθήστε την παρακάτω διαδικασία για να διαμορφώσετε την εφαρμογή. Αν έχει ήδη γίνει διαμόρφωση, μεταβείτε στο βήμα «Βήμα 5. Σύνδεση του smartphone σας στο κλιματιστικό» στη σελίδα 44.

- 1 Ανοίξτε την εφαρμογή **SmartThings**.
- 2 Όταν εμφανιστούν αναδυόμενα παράθυρα που ζητούν άδεια πρόσβασης στην τοποθεσία, το Wi-Fi και το Bluetooth, πατήστε **Start**.
- 3 Πατήστε **Log In**.
- 4 Αν δεν διαθέτετε λογαριασμό Samsung, πατήστε **Add account** για να δημιουργήσετε τον λογαριασμό σας Samsung.
- 5 Συνδεθείτε στον λογαριασμό σας Samsung.
- 6 Αποδεχτείτε τους Όρους και τις Προϋποθέσεις στην ενότητα **TERMS AND CONDITIONS**.
- 7 Όταν εμφανιστεί ένα αναδυόμενο παράθυρο που ζητά άδεια πρόσβασης στις πληροφορίες τοποθεσίας, πατήστε **ALLOW**.

Πληροφορίες για το ψυκτικό μέσο

Βήμα 5. Σύνδεση του smartphone σας στο κλιματιστικό

- 1 Συνδέστε το καλώδιο τροφοδοσίας του κλιματιστικού και ενεργοποιήστε το.
- 2 Ανοίξτε την εφαρμογή **SmartThings**.
- 3 Πατήστε **Add device** στην αρχική οθόνη της εφαρμογής SmartThings.
- 4 Πατήστε **ADD DEVICE MANUALLY**.
- 5 Πατήστε **Air conditioner > Room air conditioner**.
- 6 Πατήστε το κουμπί  (Χρονοδιακόπτης) στο τηλεχειριστήριο για τουλάχιστον 4 δευτερόλεπτα.

Για να ενημερωθείτε ότι βρίσκεται σε εξέλιξη η εγγραφή του επιλεγμένου κλιματιστικού στον λογαριασμό σας Samsung, η ένδειξη  (Μετάδοση) αναβοσβήνει για αρκετά δευτερόλεπτα και στην οθόνη του τηλεχειριστηρίου εμφανίζεται η ένδειξη . Όταν ολοκληρωθεί η σύνδεση, η ένδειξη  (Μετάδοση) σβήνει και η ένδειξη  παύει να εμφανίζεται. Μια καινούρια κάρτα συσκευής για το επιλεγμένο κλιματιστικό προστίθεται στην αρχική οθόνη της εφαρμογής SmartThings.

Βήμα 6. Έλεγχος του κλιματιστικού με το smartphone σας

- 1 Ανοίξτε την εφαρμογή **SmartThings**.
- 2 Στην αρχική οθόνη της εφαρμογής SmartThings, πατήστε την κάρτα του κλιματιστικού που προστέθηκε όταν εκτελέσατε το «Βήμα 5. Σύνδεση του smartphone σας στο κλιματιστικό» στη σελίδα 44.
- 3 Ανατρέξτε στον πίνακα της επόμενης σελίδας και ελέγξτε απομακρυσμένα το κλιματιστικό με το smartphone σας.

ΠΡΟΕΙΔΟΠΟΙΗΣΗ

- Προειδοποίηση έκθεσης σε ραδιοσυχνότητες – τήρηση απόστασης 20 cm κατά την εγκατάσταση της μονάδας.
- Προειδοποίηση ότι αυτή η μονάδα δεν πρέπει να εγκαθίσταται και να χρησιμοποιείται ταυτόχρονα με άλλο ασύρματο εξοπλισμό χωρίς επιπλέον αξιολόγηση ή κατάταξη FCC.

- Οδηγία για τη σήμανση του κεντρικού συστήματος: το κεντρικό σύστημα πρέπει να φέρει την κατάλληλη ετικέτα που αναγράφει "Contains FCC ID: A3LSWL-B70F"
- Η συσκευή χρησιμοποιεί μη εναρμονισμένες συχνότητες και προορίζεται για χρήση σε όλες τις χώρες της Ευρώπης. Το WLAN μπορεί να λειτουργήσει στην ΕΕ χωρίς περιορισμούς χρήσης σε εσωτερικό χώρο, αλλά δεν μπορεί να λειτουργήσει σε εξωτερικούς χώρους στη Γαλλία.

Προδιαγραφές

Wi-Fi	
Εύρος συχνοτήτων	Ισχύς πομπού (μέγ.)
2,412 × 2,472 MHz	20 dBm

Open Source Announcement

The software included in this product contains open source software. You may obtain the complete corresponding source code for a period of three years after the last shipment of this product by sending an email to <mailto:oss.request@samsung.com>.

It is also possible to obtain the complete corresponding source code in a physical medium such as a CD-ROM; a minimal charge will be required.

The following URL http://opensource.samsung.com/opensource/SMART_AT_051/seq/0 leads to the download page of the source code made available and open source license information as related to this product. This offer is valid to anyone in receipt of this information.



Κατηγορία	Λειτουργία	Περιγραφή
Παρακολούθηση	Ρύθμιση θερμοκρασίας	Εμφάνιση της επιλεγμένης θερμοκρασίας.
	Τρέχουσα θερμοκρασία	Εμφανίζει την τρέχουσα θερμοκρασία.
Σύστημα ελέγχου	Παροχή ρεύματος	Ενεργοποίηση / απενεργοποίηση του κλιματιστικού.
	Λειτουργία	Επιλογή επιθυμητής λειτουργίας.
	Θερμοκρασία	Ρύθμιση της επιλεγμένης εσωτερικής θερμοκρασίας.
	Ταχύτητα ανεμιστήρα	Ρύθμιση της ταχύτητας αέρα σε κατάσταση λειτουργίας.
	Κατεύθυνση αέρα	Ρύθμιση της κατεύθυνσης αέρα σε κατάσταση λειτουργίας.
	Wind-Free ψύξης	Ενεργοποίηση ή απενεργοποίηση της λειτουργίας Wind-Free Cooling.
	Προγραμματισμός	<p>Ρύθμιση της λειτουργίας προγραμματισμένης ενεργοποίησης/ απενεργοποίησης.</p> <ul style="list-style-type: none"> Ο μέγιστος αριθμός προγραμματισμών που μπορείτε να ορίσετε με αυτήν τη λειτουργία είναι 10. Οι ώρες που ορίζονται για την προγραμματισμένη ενεργοποίηση και την προγραμματισμένη απενεργοποίηση πρέπει να διαφέρουν μεταξύ τους. Αφού ρυθμιστεί η λειτουργία προγραμματισμένης ενεργοποίησης/ απενεργοποίησης, η ρύθμιση διατηρείται ακόμα και αν αποσυνδέσετε το κλιματιστικό από την παροχή ρεύματος και το συνδέσετε ξανά.
	Επιλογές	<p>Ενεργοποίηση επιλογών σε κατάσταση λειτουργίας.</p> <ul style="list-style-type: none"> Οι διαθέσιμες επιλογές ενδέχεται να διαφέρουν ανάλογα με το μοντέλο του κλιματιστικού. Η ταχύτητα του ανεμιστήρα και η κατεύθυνση ροής αέρα ρυθμίζονται αυτόματα ανάλογα με τις επιλογές που έχουν ενεργοποιηθεί. Για λεπτομέρειες σχετικά με τις διάφορες επιλογές του προϊόντος, ανατρέξτε στη σελίδα 20 ~ 27.
	Ρυθμίσεις	<p>Ρύθμιση πρόσθετων λειτουργιών.</p> <ul style="list-style-type: none"> Πατήστε το κουμπί «Settings» στην οθόνη ελέγχου για να δείτε ή να ορίσετε λεπτομερείς πληροφορίες για το κλιματιστικό. Είναι δυνατή η ρύθμιση των παρακάτω λειτουργιών: «Clean», «Filter» και «Beer». <ul style="list-style-type: none"> Όταν η λειτουργία «Beer» είναι απενεργοποιημένη, τότε η συσκευή θα είναι σε σίγαση και δεν θα παράγει ηχητικό σήμα.

ΕΧΕΤΕ ΕΡΩΤΗΣΕΙΣ Ή ΣΧΟΛΙΑ;

ΧΩΡΑ	ΤΗΛΕΦΩΝΗΣΤΕ	Ή ΕΠΙΣΚΕΦΘΕΙΤΕ ΜΑΣ ΣΤΙΣ ΠΑΡΑΚΑΤΩ ΔΙΕΥΘΥΝΣΕΙΣ ΣΕ ΚΑΘΕ ΧΩΡΑ
UK	0330 SAMSUNG (7267864)	www.samsung.com/uk/support
IRELAND (EIRE)	0818 717100	www.samsung.com/ie/support
GERMANY	06196 77 555 77	www.samsung.com/de/support
FRANCE	01 48 63 00 00	www.samsung.com/fr/support
ITALIA	800-SAMSUNG (800.7267864)	www.samsung.com/it/support
SPAIN	91 175 00 15	www.samsung.com/es/support
PORTUGAL	808 207 267	www.samsung.com/pt/support
LUXEMBURG	261 03 710	www.samsung.com/be_fr/support
NETHERLANDS	088 90 90 100	www.samsung.com/nl/support
BELGIUM	02-201-24-18	www.samsung.com/be/support (Dutch) www.samsung.com/be_fr/support (French)
NORWAY	21629099	www.samsung.com/no/support
DENMARK	707 019 70	www.samsung.com/dk/support
FINLAND	030-6227 515	www.samsung.com/fi/support
SWEDEN	0771 726 786	www.samsung.com/se/support
POLAND	801-172-678* lub +48 22 607-93-33* Specjalistyczna infolinia do obsługi zapytań dotyczących telefonów komórkowych: 801-672-678* * (opłata według taryfy operatora)	http://www.samsung.com/pl/support/
HUNGARY	0680SAMSUNG (0680-726-7864)	www.samsung.com/hu/support
AUSTRIA	0800 72 67 864 (0800-SAMSUNG)	www.samsung.com/at/support
SWITZERLAND	0800 726 786 (0800-SAMSUNG)	www.samsung.com/ch/support (German) www.samsung.com/ch_fr/support (French)
CZECH	800 - SAMSUNG (800-726786)	www.samsung.com/cz/support
SLOVAKIA	0800 - SAMSUNG (0800-726 786)	www.samsung.com/sk/support
CROATIA	072 726 786	www.samsung.com/hr/support
BOSNIA	055 233 999	www.samsung.com/support
North Macedonia	023 207 777	www.samsung.com/mk/support
MONTENEGRO	020 405 888	www.samsung.com/support
SLOVENIA	080 697 267 (brezplačna številka)	www.samsung.com/si/support
SERBIA	011 321 6899	www.samsung.com/rs/support
ALBANIA	045 620 202	www.samsung.com/al/support
BULGARIA	*3000 Цена на един градски разговор 0800 111 31 Безплатен за всички оператори *8000 (apel in retea) 08008-726-78-64 (08008-SAMSUNG) Apel GRATUIT Atenție: Dacă efectuați apelul din rețeaua Digi (RCS/RDS), vă rugăm să ne contactați formând numărul Telverde fără ultimele două cifre, astfel: 0800872678.	www.samsung.com/bg/support
ROMANIA		www.samsung.com/ro/support
CYPRUS	8009 4000 only from landline, toll free	www.samsung.com/gr/support
GREECE	80111-SAMSUNG (80111 726 7864) only from land line (+30) 210 6897691 from mobile and land line	
LITHUANIA	8-800-7777	www.samsung.com/lt/support
LATVIA	8000-7267	www.samsung.com/lv/support
ESTONIA	800-7267	www.samsung.com/ee/support