

SAMSUNG

Инструкции за инсталиране и работа Стъклокерамична плоча за готвене



C21RJAN

За да се избегне рискът от злополуки и повреди на плочата, прочетете инструкциите, преди да инсталирате или използвате уреда. Пазете това ръководство за бъдещи справки.

PN:16166000A24129

Съдържание

BG

Използване на това ръководство	3
В ръководството за потребителя са използвани следните символи:	3
Име на модел и сериен номер	3
Инструкции за безопасност	4
Изхвърляне на опаковъчния материал	10
Правилно изхвърляне на вашия стар уред	10
Правилно третиране на изделиято след края на експлоатационния му живот (отпадъчни електрически и електронни уреди)	11
Инсталиране на плочата за готвене	12
Инструкции за безопасност за инсталиращото лице	12
Свързване към контакта	12
Инсталиране в работния плот	13
Части и характеристики.	14
Зони за готвене и командно табло.	14
Компоненти	15
Основни характеристики на вашия уред	16
Предпазен прекъсвач.	17
Индикатор за остатъчна топлина	17
Преди да започнете	18
Първоначално почистване	18
Използване на плочата за готвене.	18
Използване на подходящи съдове.	18
Използване на тактилните сензори за управление.	19
Включване на уреда	20
Управление на температурата.	20
Изключване на уреда.	21
Изключване на зона за готвене	21
Използване на заключването за безопасност на децата	22
Заключване и отключване на командното табло	23
Таймер.	24
Задаване на предпазно изключване.	24
Таймер за отброяване	25
Почистване и грижи	26
Плоча за готвене	26
За да избегнете повреда на уреда.	27
Гаранция и сервиз.	28
Често задавани въпроси и отстраняване на неизправности	28
Сервиз.	29
Технически данни	30
Информация за продукта	31

Използване на това ръководство

BG

Моля, отделете време да прочетете това ръководство на притежателя, като обърнете особено внимание на информацията за безопасност, съдържаща се в следващия раздел, преди да използвате уреда си. Пазете това ръководство за бъдещи справки. Ако предавате притежанието на уреда на друг, не забравяйте да предадете това ръководство на новия притежател.

В РЪКОВОДСТВОТО ЗА ПОТРЕБИТЕЛЯ СА ИЗПОЛЗВАНИ СЛЕДНИТЕ СИМВОЛИ:

ПРЕДУПРЕЖДЕНИЕ

Рискове или небезопасни практики, които могат да доведат до **тежко телесно нараняване или смърт**.

ВНИМАНИЕ

Рискове или небезопасни практики, които могат да доведат до **леко телесно нараняване или повреда на имущество**.

ВНИМАНИЕ

За да намалите риска от пожар, експлозия, удар с електрически ток или нараняване на лица при използването на вашата плоча, следвайте тези основни предпазни мерки.

ЗАБЕЛЕЖКА

Полезни съвети, препоръки или информация, които помагат на потребителя да управлява продукта.

ИМЕ НА МОДЕЛ И СЕРИЕН НОМЕР

Името на модела и серийният номер се намират на етикета под основата на плочата за готвене.

За справка в бъдеще запишете информацията или поставете допълнителния продуктов етикет (намира се отгоре на продукта) на тази страница.

Име на модел _____

Сериен номер _____

Инструкции за безопасност

BG

Мерките за безопасност на това устройство съответстват на всички приети технически стандарти и стандарти за безопасност. Въпреки това, като производители, ние чувстваме като свое задължение да ви запознаем със следните инструкции за безопасност.

ПРЕДУПРЕЖДЕНИЕ

Този уред не е предназначен за употреба от лица (включително деца) с намалени физически, сетивни или умствени възможности, с недостатъчен опит и познания, освен ако не се наблюдават или са им дадени инструкции за употребата на уреда от лице, отговорно за тяхната безопасност.

Децата трябва да бъдат под надзор, за да се гарантира, че няма да си играят с уреда.

Този уред може да се използва от деца над 8-годишна възраст и от лица с намалени физически, сетивни или умствени възможности, с недостатъчен опит и познания, ако се наблюдават или са им дадени инструкции за употребата на уреда по безопасен начин и те разбират опасностите. Децата не бива да си играят с уреда. Почистването и поддръжката от потребителя не трябва да се правят от деца без наблюдение. Прекъсването на връзката трябва да бъде вградено във фиксираното окабеляване според правилата за окабеляване. След монтиране трябва да има възможност за изключване на уреда от захранването. Това може да се постигне, като осигурите достъп до щепсела или като вградите превключвател съобразно правилата за окабеляване.

Ако захранващият кабел е повреден, той трябва да бъде заменен от производителя, негов сервизен представител или лице със сходна квалификация, за да се избегне риск.

Инструкции за безопасност (продължение)

BG

За фиксиране не трябва да се използват адхезивни материали, тъй като те не се считат за надеждни методи на фиксиране.

ПРЕДУПРЕЖДЕНИЕ: Ако повърхността е напукана, изключете уреда, за да избегнете опасността от токов удар.

Уредът се нагрива по време на работа. Трябва да се внимава, за да се избегне допир до нагревателните елементи във вътрешността на плочата.

ПРЕДУПРЕЖДЕНИЕ: Откритите части могат да се нагреят по време на работа. Пазете малките деца настрана.

Не трябва да се използва пароструйка.

Металните предмети като ножове, вилици, лъжици и капаци не трябва да се поставят върху плочата, защото могат да се нагорещат.

След използване изключете плочата и не разчитайте на детектора за тигани.

Електроуредът не е предназначен да работи посредством външен таймер или отделна система с дистанционно управление.

ВНИМАНИЕ: Процесът на готвене трябва да бъде наблюдаван. Кратките процеси на готвене трябва да се наблюдават продължително.

Уредът не трябва да се монтира зад декоративни врати, за да се избегне прегряване.

ПРЕДУПРЕЖДЕНИЕ: Уредът и откритите части могат да се нагреят по време на работа. Трябва да се внимава да се избягва допирът до нагревателните елементи. Деца, които са по-малки от 8 години, трябва да не се доближават до фурната, освен ако не са наблюдавани непрекъснато.

Инструкции за безопасност (продължение)

BG

ПРЕДУПРЕЖДЕНИЕ: Ненаблюдаваното готвене върху плоча с мазнина или олио може да бъде опасно и да доведе до пожар. **НИКОГА** не се опитвайте да гасите огън с вода, а изключете уреда и после покрийте пламъка с капак или пожарно одеяло.

ПРЕДУПРЕЖДЕНИЕ: Опасност от пожар: Не съхранявайте елементи върху повърхностите за готвене.

ПРЕДУПРЕЖДЕНИЕ: Използвайте само предпазители за готварски плочи, които са разработени от производителя специално за уреда или за които производителят е посочил в инструкциите за употреба, че са съвместими, или такива, които са вградени. Използването на неподходящи предпазители може да доведе до злополуки.

Повърхностите могат да се нагорещят по време на използване. Този уред може да се използва от деца над 8-годишна възраст и от лица с намалени физически, сетивни или умствени възможности, с недостатъчен опит и познания, ако се наблюдават или са им дадени инструкции за употребата на уреда по безопасен начин и те разбират опасностите. Децата не бива да си играят с уреда. Почистването и поддръжката от потребителя не трябва да се правят от деца, освен ако не са на възраст над 8 години и са наблюдавани.

Дръжте уреда и захранващия му кабел далеч от деца, по-малки от 8 години.

Инструкции за безопасност (продължение)

ВНИМАНИЕ

BG

Погрижете се уредът да бъде правилно инсталиран и заземен от квалифициран техник.

Този уред трябва да се обслужва технически само от квалифициран сервизен персонал. Ремонтите, извършени от неквалифицирани хора, могат да причинят нараняване или сериозна неизправност. Ако вашият уред се нуждае от ремонт, обърнете се към вашия местен сервизен център. Неспазването на тези инструкции може да доведе до повреда и да обезсили гаранцията.

Уредите за вграждане могат да се включват в работа само след като бъдат инсталирани в шкафове и работни плотове, които отговарят на съответните стандарти. Това осигурява достатъчна защита срещу контакт за електрическите уреди, както се изисква от основните стандарти за безопасност.

Ако вашият уред е неизправен или ако се появят счупвания, напуквания или нацепвания:

- изключете всички зони за готвене;
- изключете плочата от електрозахранването и
- обърнете се към местния сервизен център.

Ако плочата за готвене се напука, изключете уреда, за да избегнете възможността от удар с електрически ток. Не използвайте плочата, докато стъклената повърхност не бъде сменена.

Инструкции за безопасност (продължение)

BG

Не използвайте плочата за нагряване на алуминиево фолио, продукти, опаковани в алуминиево фолио или замразени храни, опаковани в алуминиеви съдове.

Течност между долната част на съда и плочата може да генерира парно налягане. Това може да накара съда да подскочи.

Винаги се уверявайте, че плочата и основата на съда са сухи.

Зоните за готвене се нагорещават много, когато готвите.

Винаги пазете малките деца далеч от уреда.

Пазете всички опаковъчни материали далеч извън обсега на деца, защото опаковъчните материали могат да бъдат опасни за деца.

Този уред трябва да се използва само за нормално готвене и пържене в домашни условия. Той не е предназначен за търговска или промишлена употреба.

Никога не използвайте плочата за отопляване на помещението.

Внимавайте, когато включвате електроуреди в контакти на мрежата в близост до плочата. Мрежовите кабели не трябва да се допират до плочата за готвене.

Прегрялата мазнина и олио могат да се запалят бързо. Не оставяйте повърхностните уреди без надзор, когато приготвяте храни в мазнина или олио, например при приготвяне на чипс.

Изключвайте зоните за готвене след употреба.

Винаги пазете командните табла чисти и сухи.

Не поставяйте възпламеними предмети върху плочата, защото могат да предизвикат пожар.

Инструкции за безопасност (продължение)

BG

Съществува опасност от изгаряне от уреда, ако се ползва нехайно.

Кабелите на уреда не бива да докосват горещата повърхност на плочата или нагорещени пособия за гответе.

Не използвайте плочата за сушене на дрехи.

Потребителите с пейсмейкъри и активни сърдечни импланти трябва да поддържа минимално разстояние от 30 см от индукционните зони, когато са включени. Ако се съмнявате, трябва да се консултирате с производителя на устройството или вашия доктор. (само модели с индукционна плоча)

Не се опитвайте да ремонтирате, разглобявате и видоизменяте уреда сами.

Винаги изключвайте уреда преди почистване.

Почиствайте плочата в съответствие с инструкциите за почистване и грижи, съдържащи се в това ръководство.

Домашните любимци трябва да стоят далеч от уреда, тъй като могат да стъпят на контролите му и да предизвикат неизправност.

ИЗХВЪРЛЯНЕ НА ОПАКОВЪЧНИЯ МАТЕРИАЛ

⚠ ПРЕДУПРЕЖДЕНИЕ

Всички материали, използвани за опаковка на този уред, могат да се рециклират напълно. Листовите части и частите от твърда пяна са маркирани по съответен начин. Изхвърляйте опаковъчните материали и непотребните уреди, като обърнете внимание на мерките за безопасност и опазване на околната среда.

ПРАВИЛНО ИЗХВЪРЛЯНЕ НА ВАШИЯ СТАР УРЕД

⚠ ПРЕДУПРЕЖДЕНИЕ

Преди да изхвърлите своя стар уред, направете го негоден за работа, така че да не може да бъде източник на опасност. За да направите това, трябва квалифициран техник да изключи уреда от мрежовото захранване и да отстрани мрежовия кабел.

Уредът не трябва да бъде изхвърлян с битовите отпадъци.

Информация за датите на събиране и публичните пунктове за предаване на отпадъци може да се намери от вашата местна служба по отпадъците или община.

ПРАВИЛНО ТРЕТИРАНЕ НА ИЗДЕЛИЕТО СЛЕД КРАЯ НА ЕКСПЛОАТАЦИОННИЯ МУ ЖИВОТ (ОТПАДЪЧНИ ЕЛЕКТРИЧЕСКИ И ЕЛЕКТРОННИ УРЕДИ)

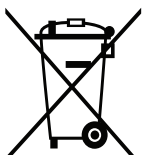

(Налично в страни със системи за разделно сметосъбиране)

Този знак, поставен върху изделието, негови принадлежности или печатни материали, означава, че продуктът и принадлежностите (например зарядно устройство, слушалки, USB кабел) не бива да се изхвърлят заедно с другите битови отпадъци, когато изтече експлоатационният му живот. Отделяйте тези устройства от другите видове отпадъци и ги предавайте за рециклиране. Спазвайки това правило не излагате на опасност здравето на други хора и предпазвате околната среда от замърсяване, предизвикано от неконтролно изхвърляне на отпадъци. Освен това, подобно отговорно поведение създава възможност за повторно (екологично съобразно) използване на материалните ресурси.

Домашните потребители трябва да се свържат с търговеца на дребно, от когото са закупили изделието, или със съответната местна държавна агенция, за да получат подробни инструкции къде и кога могат да занесат тези устройства за рециклиране, безопасно за околната среда. Корпоративните потребители следва да се свържат с доставчика си и да проверят условията на договора за покупка. Това изделие и неговите електронни принадлежности не бива да се смесват с другите отпадъци на търговското предприятие.

За информация относно грижите на Samsung за околната среда и специфичните за продукта нормативни задължения, напр. REACH, посетете: samsung.com/uk/aboutsamsung/samsungelectronics/corporatecitizenship/data_corner.html

Инсталиране на плочата за готвене

BG



Важно: Погрижете се новият уред да бъде инсталиран и заземен само от квалифициран персонал.

Спазвайте тази инструкция. Гаранцията не покрива никакви повреди, които могат да възникнат в резултат от неправилно инсталиране. Техническите данни са дадени в края на това ръководство.

Инструкции за безопасност за инсталиращото лице

- По отношение на противопожарната безопасност, този уред отговаря на EN 60 335 - 2 - 6. Този тип уреди може да се инсталира до висок бюфет или стена от едната страна.
- Под плочата не трябва да се поставят чекмеджета.
- Инсталацията трябва да гарантира защита срещу удари с електрически ток.
- Кухненският шкаф, в който се поставя уредът, трябва да отговаря на изискванията за устойчивост на DIN 68930.
- За защита против влага, всички изрязани повърхности трябва да се уплътнят с подходящ уплътнител.
- При работни повърхности с плочки, фугите по повърхността, в която се поставя плочата, трябва да бъдат напълно запълнени със замазка.
- При плотове от естествен или изкуствен камък или от керамика, трябва да се поставят пружинните скоби, залепени с подходяща изкуствена смола или смесен адхезив.
- Внимавайте уплътнението да е поставено правилно към работната повърхност, без хлабини. Не трябва да се добавя допълнителен силиконов уплътнител; това би направило свалянето по-трудно при нужда от сервиз.
- При сваляне плочата трябва да се натисне навън отдолу.

Свързване към контакта

Преди свързване проверете дали номиналното напрежение на уреда, т. е. напрежението, посочено на идентификационната табелка, отговаря на наличното захранващо напрежение. Идентификационната табелка се намира върху долния корпус на плочата. Напрежението на нагревателния елемент е 230 V~. Този уред е оборудван с кабел, който включва заземяваща жица и заземяващ щепсел. Щепселът трябва да се постави в контакт, който е монтиран и заземен правилно.



След като плочата за готвене е свързана към електрозахранването, проверете дали всички зони за готвене са готови за употреба, като за кратко време включвате поред всяка от тях на максимално положение.



Когато за пръв път плочата се включи в контакта, всички дисплеи светват и се активира заключването за деца.

Инсталиране на плочата за готвене (продължение)

BG

Инсталиране в работния плот



Отбележете серийния номер, даден на идентификационната табелка на уреда, преди инсталирането. Този номер ще бъде необходим в случай на необходимост от сервиз и след инсталирането вече не е достъпен, тъй като се намира на оригиналната идентификационна табелка отдолу на уреда.

Обърнете особено внимание на изискванията за минимални разстояния и междини.

Закрепете скобите от двете страни с предоставените винтове

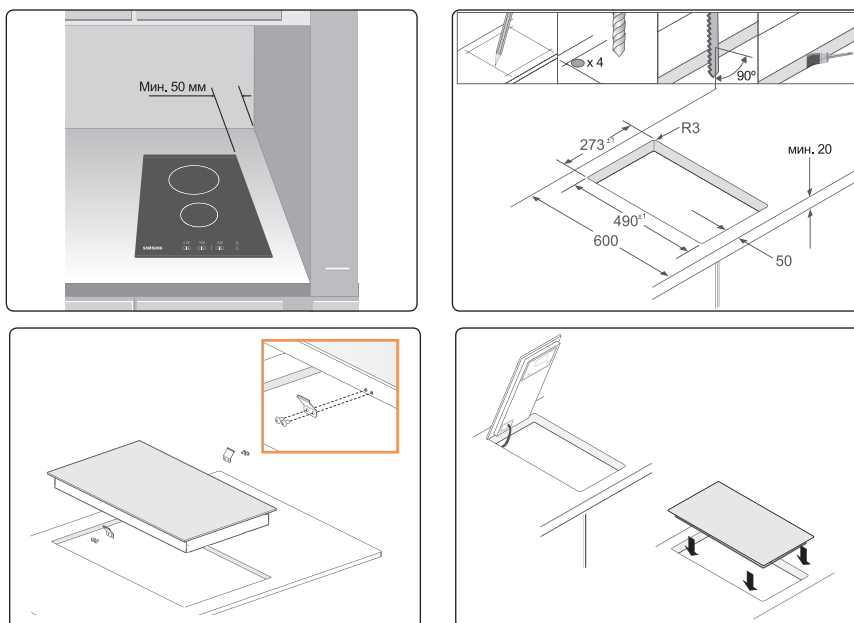

Частии и характеристики

BG

Зони за готвене и командно табло

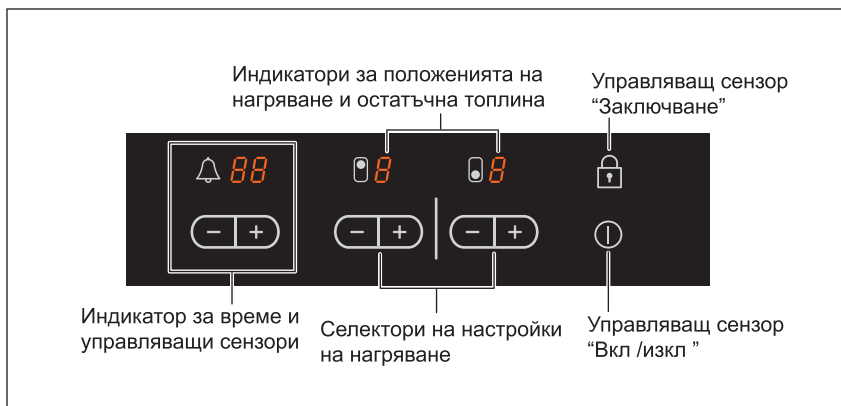
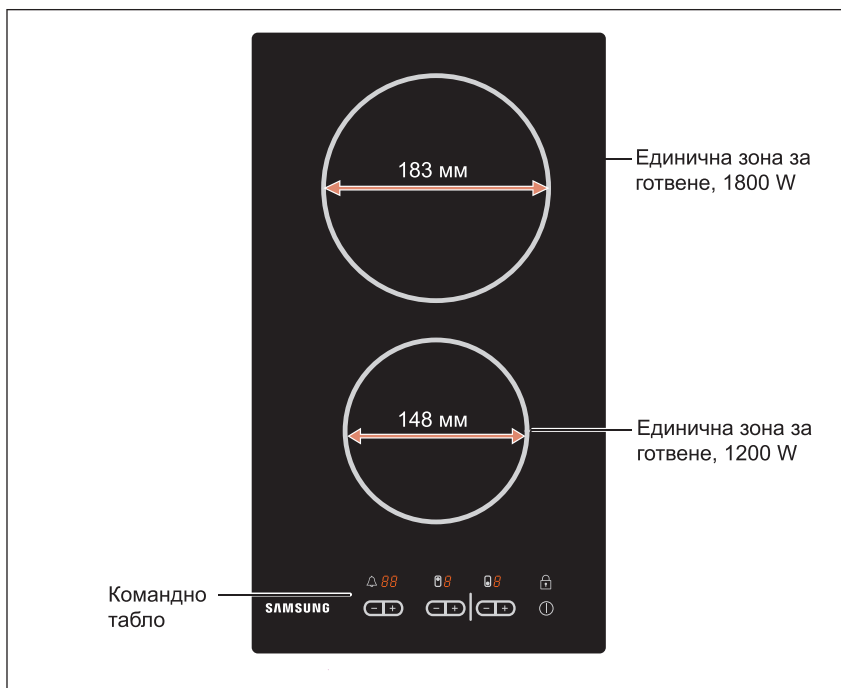

Части и характеристики (продължение)

Компоненти

BG

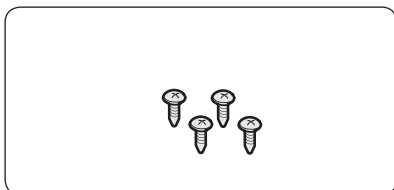
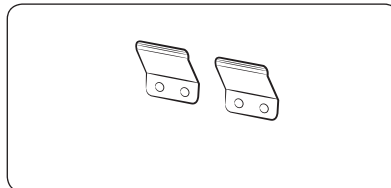
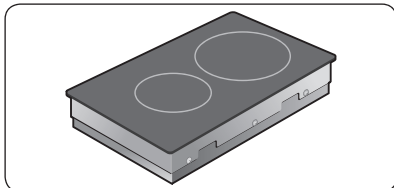

1 Стъклокерамична плоча за готвене

2 Конзоли за инсталиране

3 Винтове

Части и характеристики (продължение)







BG

Основни характеристики на вашия уред

- **Стъклокерамична повърхност за готвене:** Уредът притежава стъклокерамична повърхност за готвене и четири зони за готвене с бърза реакция. Мощните излъчващи нагревателни елементи на плочата намаляват времето, необходимо за загряване на зоните.
- **Тактилни бутони за управление:** Вашият уред работи с помощта на тактилни сензори за управление.
- **Лесно почистване:** Предимството на стъклокерамичната повърхност за готвене и сензорите за управление е тяхната достъпност за почистване. Гладката, равна повърхност се почиства лесно.
- **Сензор “Вкл /изкл ”:** Сензорът за управление “Вкл /изкл ” служи за отделен мрежов превключвател на уреда. Докосването на този сензор включва или напълно изключва захранването.
- **Индикатори за управление и функции:** Цифровите дисплеи и индикаторни лампички предлагат информация за настройките и активираните функции, а също и за присъствието на остатъчна топлина в различните зони за готвене.
- **Предпазен прекъсвач:** Предпазният прекъсвач осигурява автоматичното изключване на всички зони за готвене след определен период от време, ако настройката не се е променила.
- **Индикатор за остатъчна топлина:** На дисплея се появява икона за остатъчна топлина, ако зоната за готвене са толкова горещи, че има опасност от изгаряне.

Цифрови дисплеи: Четирите дисплейни полета са предназначени за четирите зони за готвене.

Те показват следната информация:

-  уредът е включен,
-  до  избрани настройки на нагряване,
-  остатъчна топлина,
-  заключването за деца е активирано и
-  съобщение за грешка, сензорът е докоснат за повече от 10 секунди
-  съобщение за грешка, когато плочата е прегрята поради неизправна работа

Частии характеристики (продължение)

BG

Предпазен прекъсвач

Ако една от зоните за готвене не е изключена или настройката на нагриване не е променена след дълъг период от време, тази конкретна зона за готвене ще се изключи автоматично.

Всяка остатъчна топлина ще бъде показана с  (за "горещ") на цифровите дисплеи, отговарящи на конкретните зони за готвене.

Зоните за готвене се изключват сами след следните периоди от време.

Настройка на готвене	1 - 2	След 6 часа
Настройка на готвене	3 - 4	След 5 часа
Настройка на готвене	5 - 6	След 3 часа
Настройка на готвене	7 - 9	След 1 час



Ако плочата е прегрята поради неизправна работа, ще се покаже  . Плочата ще се изключи.



В случай, че една или повече от зоните за готвене се изключи, преди да изтече посоченото време, вж. раздела "Отстраняване на неизправности".

Други причини, поради които зона за готвене ще се изключи

Всички зони за готвене незабавно ще се изключат, ако има прекипяване на течност, която се излее върху командното табло.

Автоматичното изключване ще се активира и ако има оставена влажна кърпа върху командното табло. И в двата такива случая уредът трябва да се включи отново, като се използва главният сензор на захранването, след като бъде отстранена течността или кърпата .

Индикатор за остатъчна топлина

Когато се изключи отделна зона за готвене или се изключи плочата, присъствието на остатъчна топлина се показва с  (за "горещо") на цифровия дисплей на съответните зони за готвене. Дори и след като зоната за готвене е изключена, индикаторът за остатъчна топлина се изключва едва след като зоната за готвене се охлади.

Можете да използвате остатъчната топлина за размразяване или поддържане на храната топла.



Важно: Докато индикаторът на остатъчна топлина е осветен, има риск от изгаряния.

Важно: Ако спре токът, символът  ще изгасне и информацията за остатъчна топлина вече няма да съществува. Все още обаче може да е възможно да се изгорите. Това може да се избегне, ако винаги внимавате, когато сте в близост с плочата.

Преди да започнете

BG

Първоначално почистване

Избършете стъклокерамичната повърхност с влажна кърпа или препарат за почистване на стъклокерамични плочи за готвене.



Важно: Не използвайте разяждащи или абразивни почистващи препарати. Повърхността може да се повреди.

Използване на плочата за готвене

Използване на подходящи съдове

По-добрите съдове дават по-добри резултати

- Добрите съдове могат да се разпознаят по дъната им. Дъното трябва да е колкото може по-дебело и плоско.
- Когато купувате нови съдове, обърнете особено внимание на диаметъра на дъното. Производителите често дават само диаметъра на горния ръб.
- Съдове с алуминиеви или медни дъна могат да предизвикат металическо обезцветяване на стъклокерамичната повърхност. Обезцветяването е много трудно или невъзможно за премахване.
- Не използвайте съдове, направени от чугун, или такива, които имат повредени дъна с груби надрасквания или издатини. Ако такъв съд се плъзне по повърхността, той може да предизвика трайно надраскване.
- Когато са студени, дъната на съдовете са леко вдлъбнати. Те не трябва никога да са изпъкнали.
- Ако желаете да използвате специален тип съдове, например тенджерата за готвене под налягане, съд за варене на слаб огън или китайски тигани с изпъкнало дъно, спазвайте указанията на производителя.

Съвети за икономия на енергия



Можете да спестите ценна енергия, като спазвате следните пунктове.

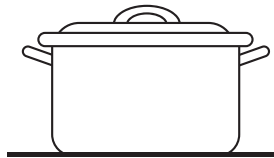

Правилно!

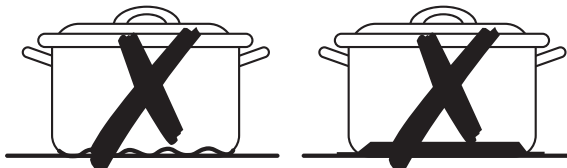

Неправилно!

Използване на плочата за готвене (продължение)

- Винаги поставяйте тенджерите и тиганите, преди да включите зоната за готвене.
- Замърсени зони за готвене и дъна на съдове увеличават консумацията на енергия.
- Когато е възможно, поставяйте плътно затворени капаци на съдовете.
- Изключвайте зоните за готвене преди края на времето за готвене, за да използвате остатъчната топлина за поддържане на храни топли или размразяване.

BG

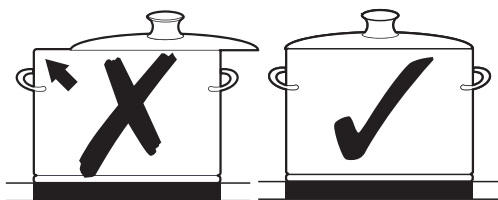

- Дъното на съда трябва да е със същия размер като зоната за готвене.
- Използването на тенджерата за готвене под налягане намалява времената на готвене до 50 %.

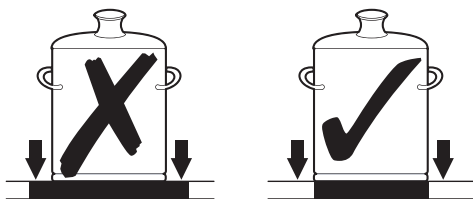

Използване на тактилните сензори за управление

За да работите с тактилните сензори за управление, докосвайте желания бутон с върха на показалеца, докато светне или изгасне съответният дисплей. Внимавайте да докосвате само по един сензорен бутон, като работите с уреда. Ако докоснете с легнал пръст бутона, може да се задейства и съседният сензор.

Използване на плочата за готвене (продължение)

BG

Включване на уреда

Докоснете сензора “Заклучване”  за около 3 секунди

Уредът се включва с използване на сензора за управление “Вкл /изкл ” 

Докоснете сензора “Вкл /изкл ” 





На цифровите дисплеи се показва 

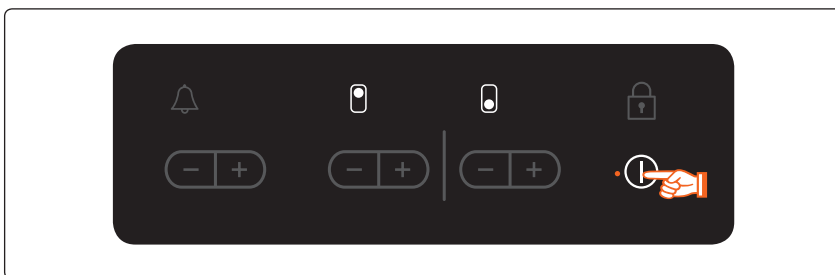



След като е задействан сензорът “Вкл /изкл ”  за включване на уреда, трябва да се избере настройка на нагряване в рамките на около 10 секунди. В противен случай уредът ще се изключи по съображения за безопасност.



Управление на температурата

За задаване и регулиране на нивото на мощност ( до ) за готвене, докоснете ключовете ,  на съответната зона за готвене.

Първия път, когато се натисне , нивото на нагряване се задава на 

Първия път, когато се натисне , нивото на нагряване се задава на 

Използвайте ключа , за да увеличите положението на нагряване, и ключа , за да го намалите.

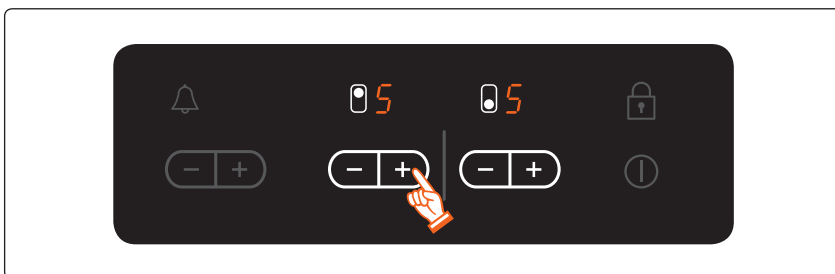

Използване на плочата за готвене (продължение)

BG

Изключване на уреда

За пълно изключване на уреда използвайте сензора за управление "Вкл /изкл" ①
Докоснете сензора "Вкл /изкл" ①



След като се изключи отделна зона за готвене или се изключи цялата повърхност за готвене, присъствието на остатъчна топлина се показва във вид на **H** (за "горещо") на цифровия дисплей на съответните зони за готвене



Ако положението на нагряване е на **H** и искате да изключите плочата, сензорът **H** може да се докосне още един път и положението на нагряване ще премине на нула

За по-бърза настройка задръжте пръст върху сензора **H** или **-**, докато се получи необходимата стойност

Ако се натисне повече от един сензор за повече от 10 секунди, **H H** ще се покаже на За нулиране докоснете сензора "Вкл /изкл" ①

Изключване на зона за готвене

За да изключите зона за готвене, върнете настройката на **0**, като използвате настройката на нагряване на командното табло и докоснете сензорите **-** или **+**

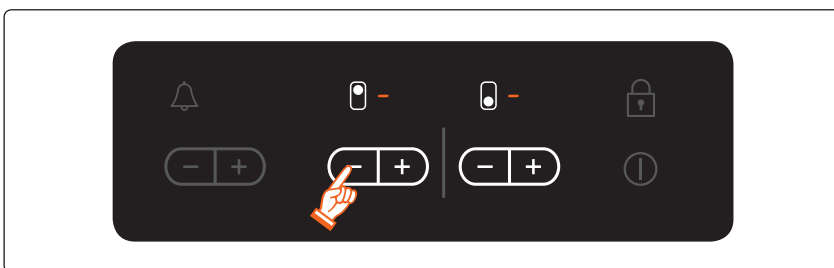

Използване на плочата за готвене (продължение)

BG



Използване на заключването за безопасност на децата

Можете да използвате заключването за безопасност на децата, за да не допуснете случайно включване на зона за готвене и активиране на повърхността за готвене. Сензорът за управление на заключването може да се използва и когато фурната е включена.

Включване на заключването за безопасност на децата

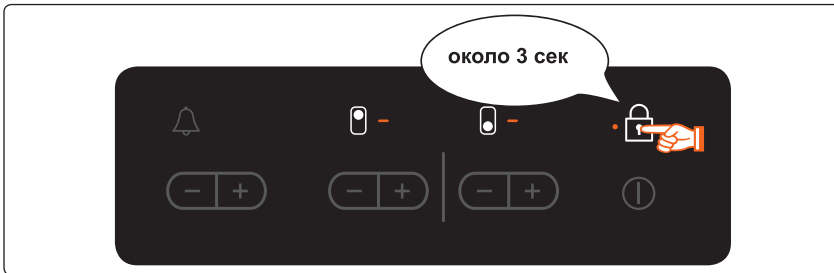
- 1 Докоснете сензора "Заключване"  за около 3 секунди. За потвърждение ще прозвучи акустичен сигнал.



- 2 Докоснете произволен сензор за управление на настройката на нагряване . На дисплеите ще се появи , като показва, че е активирано заключването за безопасност на децата.

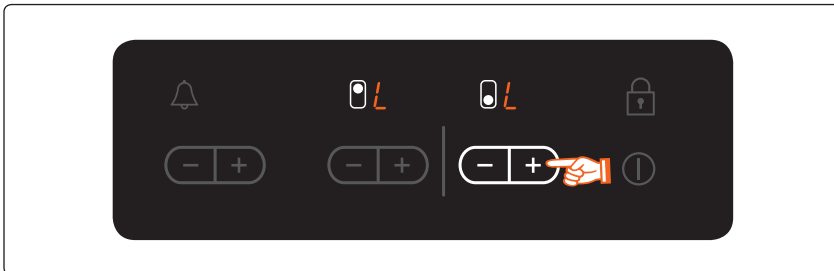

Използване на плочата за готвене (продължение)

BG

Изключване на заключването за безопасност на децата

- 1 Докоснете сензора за управление за около 3 секунди
За потвърждение ще прозвучи акустичен сигнал



След като изключите уреда, функцията за заключване за деца ще се активира автоматично след няколко минути от съображения за безопасност

Заклучване и отключване на командното табло

На всеки етап от процеса на готвене, командното табло, с изключение на сензора за управление "Вкл /изкл" (ⓘ) може да се заключи, за да се предотврати неволна промяна на настройките, например при избърсване на табло с кърпа

- 1 Докоснете сензора за заключване за около 3 секунди
Индикаторната лампичка на сензора за управление на заключването ще светне. Сега сензорите за управление са заключени
- 2 За да отключите сензорите за управление, докоснете сензора за управление на заключването отново за около 3 секунди. Индикаторната лампичка на сензора за управление на заключването ще загасне



Използване на плочата за готвене (продължение)

BG

Таймер

Има два начина за използване на таймера:

Използване на таймера като предпазно изключване



Ако е зададено определено време за дадена зона за готвене, зоната за готвене ще се изключи, след като този период от време изтече. Тази функция може да бъде използвана за много зони за готвене едновременно.

Използване на таймера за отброяване на време

Таймерът за отброяване може да се използва, ако дадена зона за готвене е включена.



Задаване на предпазно изключване

Зоните за готвене, за които искате да приложите предпазно изключване, трябва да бъдат включени.

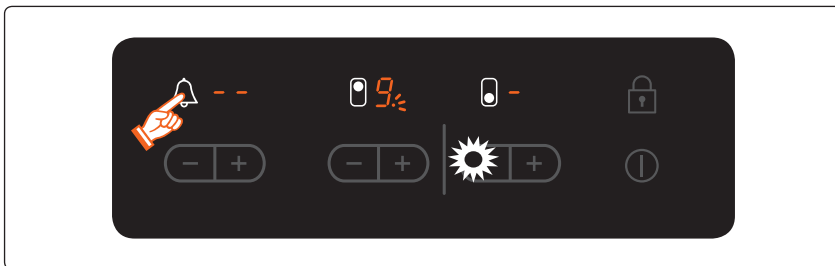
- 1 С използване на сензора за управление на таймера , изберете зоната за готвене, за която времето на предпазно изключване е най-добро. След като се избере първата активна зона за готвене, докосване на сензора за управление на таймера  ще накара съответният индикатор за премигва бавно  ще се появи на дисплея на таймера.



Следващата активна зона за готвене се избира с повторно докосване на сензора за управление .

- 2 Използвайте сензорите за управление на таймера  или , за да зададете желанния период, например 15 минути, след което зоната за готвене автоматично да се изключи.

Сега предпазното изключване е активирано.

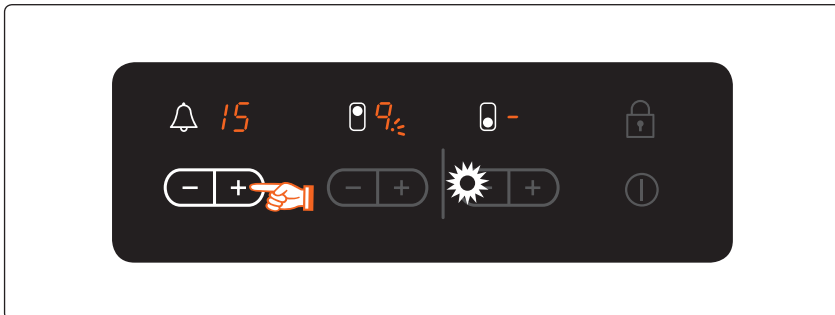



Използване на плочата за готвене (продължение)





BG

За да покажете времето, оставащо за всяка от зоните за готвене, използвайте сензора за управление на таймера .

Съответният индикатор за управление ще започне да мига бавно.

Настройките се нулират, като се използват сензорите за управление на таймера  или . След като изтече зададеният период от време, зоната за готвене автоматично се изключва, издава се звуков сигнал като потвърждение и се появява показание на дисплея на таймера.





За да направите настройките по-бързо, докоснете някой от сензорите за управление на таймера  или , докато бъде достигната желаната стойност. Ако първо се докосне сензорът за управление на таймера , настройката на времето ще започне от 99 минути; ако първо се докосне сензорът за управление на таймера , настройката на времето ще започне от 1 минута.

Таймер за отброяване



За да се използва таймерът за отброяване, уредът трябва да е включен, но всички зони за готвене трябва да са изключени.

1. Докоснете сензора за управление на таймера .

 ще се появи на дисплея на таймера.

2. Задайте желания период с използване на сензорите за управление на таймера  или .

Функцията таймер за отброяване сега е включена и оставащото време се появява на дисплея.

За да регулирате оставащото време, докоснете сензора за управление на таймера и променете настройката, като използвате сензорите за управление на таймера  или .

Препоръчвани настройка за готвене на определени храни

Цифрите в таблицата по-долу са ориентировъчни. Настройките на нагриване, необходими за различните начини на готвене, зависят от редица променливи, включително качеството на използваните съдове за готвене и типа и количеството на храната, която се готви.

Настройка на ключа	Начин на готвене	Примери за използване
9	Затопляне Запържване Пържене	Затопляне на големи количества течност, варене на фиде, запичане на месо (запичане на гулаш, задушаване на месо)
8	Интензивно Пържене	Стек, филе, кълцано месо, колбаси, палачинки / печени кейкове
7		
6	Пържене	Шницел / пържоли, дроб, риба, кюфтета, пържени яйца
5	Варене	Готвене на течности, картофи, зеленчуци до 1,5 литра
4		
3		
2	Запарване Задушаване Варене	Запарване и задушаване на малки количества зеленчуци, варене на ориз и млечни ястия
1	Разтапяне	Разтапяне на масло, разтваряне на желатин, разтапяне на шоколад

Забележка

- Настройките на нагриване, посочени в таблицата по-горе, са дадени само като ориентир за ваша справка.
- Трябва да регулирате настройките на нагриване в съответствие с конкретните съдове за готвене и храни.

Почистване и грижи

BG

Плоча за готвене



Важно: Почистващите препарати не трябва да влизат в контакт с нагрятата стъклокерамична повърхност: Всички почистващи препарати трябва да се отстранят със съответни количества чиста вода след почистването, защото могат да имат разяждащ ефект, когато повърхността е гореща. Не използвайте агресивни почистващи препарати, например спрей за грил или фурна, домакинска тел или абразивни почистващи средства за тигани.



Почиствайте стъклокерамичната повърхност след всяка употреба, когато тя е все още топла на пипане. Така ще се избегне спичането на разлятото върху повърхността. Отстранявайте котления камък, белезите от вода, капките мазнина и металическото обезцветяване с помощта на предлагани на пазара препарати за почистване на стъклокерамични плочи или неръждаема стомана.

Леко замърсяване

1. Избършете стъклокерамичната повърхност с влажна кърпа.
2. Подсушете с чиста кърпа. На повърхността не трябва да остават остатъци от почистващия препарат.
3. Почиствайте обстойно цялата стъклокерамична повърхност за готвене веднъж седмично с предлаганите на пазара почистващи препарати за стъклокерамични плочи или неръждаема стомана.
4. Избършете стъклокерамичната повърхност със съответни количества чиста вода и подсушете с чиста кърпа без власинки.

Упорито замърсяване

1. За да отстраните храна, която е прекипяла, както и упорити остатъци от разливане, използвайте стъргалка за стъкло.
2. Поставете стъргалката за стъкло под ъгъл върху стъклокерамичната повърхност.
3. Отстранете замърсяването чрез стъргане с острието.



Стъргалките за стъкло и почистващите препарати за стъклокерамични плочи се предлагат в специализираните магазини.

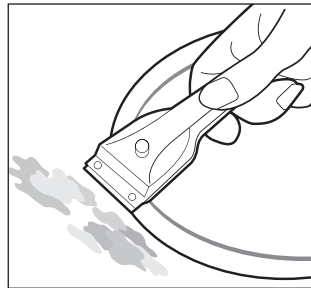

Почистване и грижи (продължение)

Проблемно замърсяване

BG

1. Отстранявайте загоряла захар, стопена пластмаса, алуминиево фолио или други материали със стъргалка аз стъкло незабавно и докато още са горещи.



Важно: Съществува риск да се изгорите, когато стъргалката за стъкло се използва върху гореща зона за готвене:

2. Почистете плочата, както обикновено, когато тя е изстинала.



Ако зоната за готвене, върху която нещо се е стопило, е съвсем студена, затоплете я отново за почистване

Надрасквания или тъмни линии върху стъклокерамичната повърхност, предизвикани например от тиган с остри ръбове, не могат да се премахнат. Те обаче не нарушават функционирането на плочата.

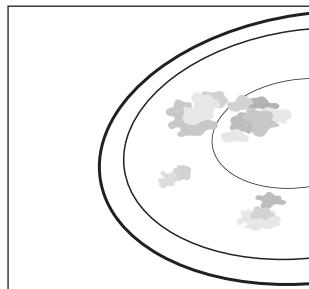

За да избегнете повреда на уреда

- Не използвайте плочата за готвене като работен плот или за съхранение.
- Не работете със зона за готвене, на която няма съд или има празен съд.
- Стъклокерамична повърхност е много здрава и устойчива на температурни промени, но не е нечуплива. Тя може да се повреди от особено остър или твърд предмет, изпуснат върху повърхността за готвене.
- Не използвайте съдове, направени от чугун, или такива, които имат повредени дъна с груби надрасквания или издатини. Ако такъв съд се плъзне по повърхността, той може да предизвика надраскване.
- Не поставяйте съдове върху рамката на плочата за готвене. Това може да доведе до надраскване и повреда на покритието.
- Избягвайте разливането на киселинни течности, например оцет, лимонов сок и препарати против котлен камък, върху рамката на плочата, тъй като такива течности могат да оставят тъмни петна.
- Ако върху нагорещена зона за готвене попадне захар или препарат, съдържащ захар и се разтопи, трябва да се изчисти незабавно с кухненска стъргалка, докато още е горещо. Ако се остави а изстине, това може да повреди повърхността при отстраняването.
- Пазете далеч от стъклокерамичната повърхност всички предмети и материали, които могат да се разтопят, например пластмаса, алуминиево фолио и фолио за фурна. Ако нещо от този род се разтопи върху повърхността за готвене, то трябва да се отстрани незабавно със стъргалка.

Гаранция и сервиз

BG

Често задавани въпроси и отстраняване на неизправности

Неизправност може да възникне от незначителна грешка, която може да отстраните сами с помощта на следните инструкции. Ако инструкциите по-долу не помогнат във всеки конкретен случай, не опитвайте по-нататъшни ремонти.



Предупреждение: Ремонтите на уреда трябва да се извършват само от квалифициран сервизен техник. Неправилно извършените ремонти могат да доведат до сериозен риск за потребителя. Ако вашият уред се нуждае от ремонт, обърнете се към вашия сервизен център за клиенти.

Какво да правя, ако зоните за готвене не работят?

Проверете следните възможности:

- Дали предпазител в домашната инсталация (табло с предпазители) не се е изключил. Ако предпазителите се изключват няколко пъти поред, обадете се на техник специалист.
- Дали уредът е правилно включен.
- Дали индикаторите за управление на командното табло светят.
- Дали зоната за готвене включена.
- Дали зоните за готвене са настроени на желаните положения на нагриване.

Какво да правя, ако зоните за готвене не се включват?

Проверете следните възможности:

- Дали е изтекъл период от повече от 10 секунди от момента, когато е задействан бутонът "Вкл./изкл." до включването на желаната зона за готвене (вж. раздела "Включване на уреда").
- Дали командното табло не е частично покрито от влажна кърпа или намокрено.

Какво да направя, ако дисплеят, с изключение на индикаторът за остатъчна топлина, внезапно изчезне?

Това може да е в резултат на една от следните две възможности:

- Сензорът "Вкл./изкл." е задействан случайно.
- Дали командното табло не е частично покрито от влажна кърпа или намокрено.

Какво да направя ако след изключването на зоните за готвене на дисплея няма индикация за остатъчна топлина?

Проверете следната възможност:

- Дали зоната за готвене не е използвана само за кратко и затова не се е нагорещила достатъчно. Ако вашата зона за готвене е гореща, обадете се в сервизния център за клиенти.

Какво да правя, ако зоната за готвене не се включва или изключва?

Това може да се дължи на една от следните възможности:

- Дали командното табло не е частично покрито от влажна кърпа или намокрено.
- Заклучването за безопасност на децата е включено.

Какво да правя, ако дисплеят свети?

Проверете следното:

- Дали командното табло не е частично покрито от влажна кърпа или намокрено. За нулиране натиснете сензора за управление "Вкл./изкл."

Гаранция и сервиз (продължение)

BG

Какво означава, когато плочата не свети в червено?

- Избраната температура на зоната за готвене се поддържа от сензор, който циклично включва и изключва зоната, така че зоната на готвене на повърхността не винаги свети в червено. Ако изберете ниско положение на нагряване, нагряването ще се включва и изключва по-често, отколкото при по-високи положения. Нагряването се включва и изключва и при най-високите положения.

Ако заявите посещение от сервиза вследствие на грешка при работата с уреда, посещението на техника от сервизния център може да се таксува, дори и ако е през гаранционния срок.

Сервиз

Преди да се обърнете за помощ или сервиз, проверете раздела "Отстраняване на неизправности".

Ако все още се нуждаете от помощ, следвайте инструкциите по-долу.

Това техническа неизправност ли е?

Ако е така, обърнете се към вашия сервизен център за клиенти.

Винаги предварително се подгответе за разговора. Това ще улесни процеса на диагностициране на проблема и освен това ще направи по-лесно решението дали е необходимо посещение на сервизен техник.

Отбележете си следната информация.

- В какво се проявява проблемът?
- При какви обстоятелства възниква проблемът?

Когато се обадите, съобщете модела и серийния номер на уреда си. Тази формация е означена на идентификационната табелка, както следва:

- Описание на модела:
- Код на серийния номер (15 цифри)

Препоръчваме да запишете информацията тук за лесни справки.

Модел:

Сериен номер:

Кога се дължат такси дори и през гаранционния срок?

- Ако сте могли да отстраните проблема сами, като приложите едно от решенията, дадени в раздела "Отстраняване на неизправности".
- Ако сервизният техник трябва да направи няколко посещения, защото не му е предоставена цялата необходима информация преди посещението и в резултат на това той например трябва допълнително да се връща за части. Като се подготвите за телефонното обаждане, както е описано по-горе, това ще ви спести разходи за тези посещения.

Технически данни

BG

Размери на уреда

Ширина 288 мм

Дълбочина 505 мм

Височина 53.5 мм

Размери на прореза в работния плот

Ширина 273 мм

Дълбочина 490 мм

Радиус на
закръгление на
ъглите 3 мм

Пръстени за готвене

Положение	Диаметър	Мощност
Лице	148 мм	1200 W
Отзад	183 мм	1800 W

Напрежение на захранване 220-240V ~ 50/60 Hz

Максимална мощност на
натоварване 2,75-3,25 kW

Тегло: Нетно 4,4 кг

Бруто 5,8 кг

Технически данни (продължение)

Информация за продукта

BG

Име на производителя	Samsung Electronics co. Ltd.
Код за разпознаване на модела	C21RJAN
Тип на котлона	Вградена
Техника на нагряване	Излъчващи зони за готвене
Брой на зоните и/или площите за готвене	2
За кръгли зони или площи за готвене: диаметър на полезната площ на една зона за готвене с електрическо нагряване (Ø)	Ø 15,0 cm, Ø 18,5 cm
Консумация на енергия на една зона или площ за готвене, отнесена към един kg (EC ел.готвене)	Ø 15,0 cm : 191,4 Wh/kg Ø 18,5 cm : 198,2 Wh/kg
Консумация на енергия на котлона, изчислена на kg (EC ел.котлон)	194,8 Wh/kg

* Данните са определени според стандарт EN 60350-2 и Регламент (ЕО) на Комисията № 66/2014.

Съвети за икономия на енергия

- Винаги поставяйте тенджерите и тиганите, преди да включите зоната за готвене.
- Замърсени зони за готвене и дъна на съдове увеличават консумацията на енергия.
- Използването на съдове за готвене под налягане намалява времето за готвене.

ВЪПРОСИ ИЛИ КОМЕНТАРИИ?

СТРАНА	ОБАДЕТЕ СЕ	ИЛИ НИ ПОСЕТЕТЕ ОНЛАЙН НА
ALBANIA	045 620 202	www.samsung.com/al/support
BOSNIA	055 233 999	www.samsung.com/support
BULGARIA	*3000 Цена в мрежата 0800 111 31, Безплатна телефонна линия	www.samsung.com/bg/support
CROATIA	072 726 786	www.samsung.com/hr/support
CZECH	800-SAMSUNG (800-726786)	www.samsung.com/cz/support
HUNGARY	0680SAMSUNG (0680-726-7864)	www.samsung.com/hu/support
MONTENEGRO	020 405 888	www.samsung.com/support
POLAND	801-172-678* lub +48 22 607-93-33* Dedykowana infolinia do obsługi zapytań dotyczących telefonów komórkowych: 801-672-678* lub +48 22 607-93-33* * (koszt połączenia według taryfy operatora)	http://www.samsung.com/pl/support/
ROMANIA	*8000 (apel in retea) 08008-726-78-64 (08008-SAMSUNG) Apel GRATUIT	www.samsung.com/ro/support
SERBIA	011 321 6899	www.samsung.com/rs/support
SLOVAKIA	0800-SAMSUNG (0800-726 786)	www.samsung.com/sk/support
LITHUANIA	8-800-77777	www.samsung.com/lt/support
LATVIA	8000-7267	www.samsung.com/lv/support
ESTONIA	800-7267	www.samsung.com/ee/support
SLOVENIA	080 697 267 (brezplačna številka)	www.samsung.com/si/support

SAMSUNG

Upute za montiranje i upotrebu

Staklokeramička ploča za kuhanje



C21RJAN

Prije montiranja ili korištenja uređaja pročitajte upute kako bi se izbjegla opasnost od nezgoda ili oštećenja ploče za kuhanje. Priručnik spremite za buduću upotrebu.

Sadržaj

HR

Korištenje ovog priručnika	3
U priručniku za korištenje koriste se sljedeći simboli:	3
Naziv modela i serijski broj	3
Sigurnosne upute	4
Odlaganje ambalaže	10
Ispravno odlaganje starog uređaja	10
Ispravno odlaganje proizvoda (Električni i elektronički otpad)	11
Montiranje ploče za kuhanje	12
Sigurnosne upute za montiranje	12
Spajanje na struju	12
Postavljanje na radnu površinu kuhinje	13
Dijelovi i značajke	14
Zone za kuhanje i upravljačka ploča	14
Komponente	15
Osnovne značajke uređaja	16
Sigurnosno isključivanje	17
Indikator preostale topline	17
Prije početka	18
Početno čišćenje	18
Korištenje ploče za kuhanje	18
Korištenje odgovarajućeg posuđa	18
Korištenje senzorskog upravljanja na dodir	19
Uključivanje uređaja	20
Upravljanje temperaturom	20
Isključivanje uređaja	21
Isključivanje zone za kuhanje	21
Korištenje zaštite za djecu	22
Zaključavanje i otključavanje upravljačke ploče	23
Mjerač vremena	24
Postavljanje sigurnosnog isključivanja	24
Mjerač za odbrojavanje	25
Čišćenje i održavanje	26
Ploča za kuhanje	26
Kako biste izbjegli oštećenje uređaja	27
Jamstvo i servis	28
Česta pitanja i rješavanje problema	28
Servis	29
Tehnički podaci	30
Informacije o proizvodu	31

Korištenje ovog priručnika

Pročitajte ovaj priručnik prije korištenja uređaja, posebno pazeći na sigurnosne upute u sljedećem odjeljku. Priručnik spremite za buduću upotrebu.

Ako uređaj promijeni vlasnika, priručnik predajte novom vlasniku.

HR

U PRIRUČNIKU ZA KORIŠTENJE KORISTE SE SLJEDEĆI SIMBOLI:

UPOZORENJE

Rizični ili opasni postupci koji mogu izazvati **teške ozljede ili smrtni slučaj**.

OPREZ

Rizični ili opasni postupci koji mogu izazvati **blaže ozljede ili materijalnu štetu**.

OPREZ

Kako biste tijekom korištenja ploče za kuhanje smanjili rizik od požara, eksplozije, električnog udara ili ozljede, slijedite ove osnovne mjere opreza.

NAPOMENA

Korisni savjeti, preporuke ili informacije koje korisnicima pomažu pri korištenju proizvoda.

NAZIV MODELA I SERIJSKI BROJ

Naziv modela i serijski broj označeni su na naljepnici ispod ploče za kuhanje. Za kasniju upotrebu zapišite podatke ili zalijepite dodatnu naljepnicu (nalazi se na gornjoj strani proizvoda) na trenutnu stranicu.

Naziv modela _____

Serijski broj _____

Sigurnosne upute

HR

Sigurnosne značajke ovog uređaja sukladne su sa svim tehničkim i sigurnosnim standardima. Međutim, smatramo da je naša dužnost kao proizvođača upoznati vas sa sljedećim sigurnosnim uputama.

UPOZORENJE

Uređaj ne smiju koristiti osobe (uključujući djecu) smanjenih fizičkih, osjetilnih ili mentalnih sposobnosti ni osobe koje nemaju potrebno znanje i iskustvo, osim ako su pod nadzorom i upućene u rukovanje uređajem od strane osobe odgovorne za njihovu sigurnost.

Djecu treba nadgledati kako se ne bi igrala s uređajem.

Uređaj smiju koristiti djeca s navršениh 8 i više godina, osobe smanjenih fizičkih, osjetilnih ili mentalnih sposobnosti te osobe koje nemaju potrebno znanje i iskustvo, ali samo pod nadzorom te ako su upućeni u rukovanje uređajem na siguran način te ako razumiju moguće opasnosti. Djeca se ne smiju igrati uređajem. Djeca ne smiju čistiti niti održavati uređaj bez nadzora.

Isključivanje iz napajanja mora se omogućiti u fiksnom ožičenju u skladu s pravilima ožičenja.

Mora postojati mogućnost isključivanja uređaja iz napajanja nakon njegovog postavljanja. Uređaj se može isključiti iz napajanja omogućivanjem pristupa utikaču ili tako da se u skladu sa smjernicama za postavljanje ožičenja na fiksno ožičenje postavi prekidač.

Ako je utikač oštećen, mora ga zamijeniti proizvođač, njegov serviser ili druga osoba odgovarajućih kvalifikacija kako bi se izbjegla opasnost.

Sigurnosne upute (nastavak)

HR

Navedeni način postavljanja ne smije se temeljiti na korištenju ljepila jer ono nije pouzdan način postavljanja.

UPOZORENJE: U slučaju napuknute površine, uređaj je potrebno isključiti kako bi se izbjegla mogućnost električnog udara.

Tijekom korištenja uređaj postaje vruć. Izbjegavajte dodirivanje grijača unutar ploče za kuhanje.

UPOZORENJE: Dostupni dijelovi mogu postati vrući za vrijeme korištenja. Malu djecu treba držati podalje od pećnice.

Ne smije se čistiti parom.

Na ploču za kuhanje ne smiju se stavljati metalni predmeti kao što su noževi, vilice, žlice i poklopci jer se mogu pregrijati.

Nakon korištenja isključite ploču za kuhanje i nemojte se oslanjati na detektor preostale topline.

Uređaji nisu namijenjeni za rad s vanjskim satom ili odvojenim sustavom za daljinsko upravljanje.

OPREZ: Kuhanje treba nadgledati. Kratko kuhanje treba kontinuirano nadgledati.

Uređaj se ne smije postaviti iza dekorativnih vrata kako bi se izbjeglo pregrijavanje.

UPOZORENJE: Uređaj i njegovi dijelovi tijekom korištenja postaju vrući. Izbjegavajte dodirivanje grijaćih elemenata. Djeca mlađa od 8 godina ne bi se trebala zadržavati u blizini uređaja, osim pod neprekidnim nadzorom.

Sigurnosne upute (nastavak)

HR

UPOZORENJE: pripremanje hrane s uljem ili masti na ploči za kuhanje bez nadzora može biti opasno i prouzročiti požar.

NIKADA ne pokušavajte požar ugасiti vodom, isključite uređaj i zatim pokrijte plamen npr. poklopcem ili dekom koji su otporni na vatru.

UPOZORENJE: Opasnost od požara: ne ostavljajte predmete na površinama za kuhanje.

UPOZORENJE: koristite samo štitnike ploče za kuhanje koje je osmislio proizvođač uređaja za kuhanje ili ih je proizvođač uređaja u uputama za korištenje naveo kao prikladne, ili pak štitnike ploče za kuhanje koji su ugrađeni u uređaj. Ako koristite neodgovarajuće štitnike, može doći do nezgode.

Površine mogu postati vruće tijekom upotrebe.

Uređaj smiju koristiti djeca s navršениh 8 i više godina, osobe smanjenih fizičkih, osjetilnih ili mentalnih sposobnosti te osobe koje nemaju potrebno znanje i iskustvo, ali samo pod nadzorom te ako su upućeni u rukovanje uređajem na siguran način te ako razumiju moguće opasnosti. Djeca se ne smiju igrati uređajem. Čišćenje i održavanje ne smiju izvoditi djeca, osim ako su starija od 8 godina i pod nadzorom odraslih osoba.

Uređaj i kabel postavite izvan dohvata djece mlađe od 8 godina.

OPREZ

Uređaj treba ispravno postaviti i uzemljiti kvalificirani tehničar. Uređaj bi trebalo servisirati isključivo kvalificirano servisno osoblje. Ako popravke vrše nestručne osobe, može doći do ozljeda ili ozbiljnih kvarova. Ako je potrebno izvršiti popravak uređaja, obratite se u lokalni servisni centar. Ako ne slijedite ove upute, može doći do oštećenja i poništenja jamstva. Ugradbeni aparati mogu se koristiti tek nakon ugradnje u elemente koji odgovaraju određenim standardima. To osigurava dovoljnu zaštitu protiv doticanja električnih instalacija, u skladu sa zahtjevima osnovnih sigurnosnih standarda.

Ako vaš uređaj ne radi, oštećen je ili se pojavljuju pukotine:

- isključite sve zone za kuhanje;
- isključite ploču za kuhanje iz napajanja;
- nazovite lokalni servisni centar.

U slučaju napuknute ploče za kuhanje, uređaj je potrebno isključiti kako bi se izbjegla mogućnost električnog udara. Ne koristite ploču za kuhanje dok se staklena površina ne zamijeni.

Ploču za kuhanje ne koristite za zagrijavanje aluminijske folije, proizvoda zamotanih u aluminijsku foliju ili smrznute hrane u ambalaži od aluminijske folije.

Sigurnosne upute (nastavak)

HR

Tekućina koja se nalazi između dna posude i ploče za kuhanje može prouzročiti stvaranje pare pod tlakom. To može prouzročiti poskakivanje posude na ploči.

Pobrinite se da strujna zona za kuhanje i donji dio posude budu suhi.

Zone za kuhanje će tijekom kuhanja postati vruće.

Neka djeca uvijek budu na sigurnoj udaljenosti od uređaja.

Svu ambalažu držite podalje od djece jer ambalaža može biti opasna za djecu.

Uređaj je namijenjen isključivo za kuhanje i prženje u domaćinstvima. Nije namijenjen za komercijalnu ili industrijsku upotrebu.

Nikada ne koristite ploču za kuhanje kako biste zagrijali prostoriju.

Pripazite ako priključujete električne uređaje u utičnice blizu ploče za kuhanje. Kabeli za napajanje ne smiju doći u dodir s pločom za kuhanje.

Pregrijana mast i ulje se brzo mogu zapaliti. Nikada ne ostavljajte površinske dijelove bez nadzora tijekom pripremanja hrane s uljem ili masti, npr. prilikom prženja krumpirića.

Nakon upotrebe isključite zone za kuhanje.

Uvijek održavajte upravljačku ploču čistom i suhom.

Na ploču za kuhanje nikad ne stavljajte zapaljive materijale jer bi moglo doći do požara.

Sigurnosne upute (nastavak)

HR

Ako se uređaj koristi nepažljivo, postoji opasnost od opeklina.

Kabeli električnih uređaja ne smiju doticati vruću ploču za kuhanje ili vruće posuđe.

Ploču za kuhanje nemojte koristiti za sušenje odjeće.

Korisnici koji imaju električni stimulator srca i aktivne srčane implantate trebaju gornji dio tijela držati na udaljenosti od minimalno 30 cm od uključene induksijske zone za kuhanje. Ako ste u nedoumici, obratite se proizvođaču uređaja ili liječniku.

(Samo modeli s induksijskom pločom za kuhanje)

Ne pokušavajte popraviti, rastaviti ili izmijeniti uređaj sami.

Prije čišćenja obavezno isključite uređaj.

Ploču za kuhanje čistite sukladno uputama za čišćenje i održavanje uređaja koja se nalaze u ovom priručniku.

Pazite da se kućni ljubimci ne približavaju uređaju jer mogu stati na kontrole uređaja i prouzročiti kvar.

ODLAGANJE AMBALAŽE

⚠ UPOZORENJE

Materijal koji se koristi za pakiranje ovog uređaja može se reciklirati. Dijelovi od tvrde pjene i lima odgovarajuće su označeni. Ambalažu i stare uređaje odlažite imajući na umu na sigurnost i okoliš.

ISPRAVNO ODLAGANJE STAROG UREĐAJA

⚠ UPOZORENJE

Prije odlaganja starog uređaja onemogućite ga za rad kako ne bi predstavljao izvor opasnosti. Kako biste to učinili, neka kvalificirani tehničar isključi uređaj iz napajanja i ukloni kabel za napajanje. Uređaj se ne smije odlagati s kućnim otpadom. Informacije o datumima prikupljanja i javnim mjestima odlaganja otpada zatražite od lokalnog ureda za odlaganje otpada.

ISPRAVNO ODLAGANJE PROIZVODA (ELEKTRIČNI I ELEKTRONIČKI OTPAD)



(Primjenjivo Primjenjuje se u zemljama s posebnim sustavima za prikupljanje otpada)

Ova oznaka na proizvodu, dodatnoj opremi ili u literaturi ukazuje na to da se proizvod i njegova elektronička oprema (npr., punjač, slušalice, USB kabel) ne bi trebali odlagati s ostalim kućanskim otpadom na kraju radnog vijeka. Da biste spriječili moguću štetu za okoliš ili ljudsko zdravlje nekontroliranim odlaganjem otpada, odvojite ovaj predmet od ostalih vrsta otpada i odgovorno reciklirajte kako biste promicali održivu ponovnu upotrebu materijalnih resursa.

Korisnici u kućanstvima trebali bi kontaktirati prodavača kod kojega su kupili proizvod ili ured lokalne vlasti za pojedinosti o tome gdje i kako se ovaj predmet može odnijeti kako bi recikliranje bilo sigurno za okoliš.

Korisnici u tvrtkama trebaju kontaktirati dobavljača i provjeriti uvjete i odredbe kupovnog ugovora. Ovaj proizvod i njegova elektronička oprema ne smije se miješati s drugim komercijalnim otpadom.

Informacije o obvezama tvrtke Samsung u pogledu okoliša i regulatornih obveza specifičnih za proizvod npr. REACH, posjetite stranicu: [samsung.com/uk/aboutsamsung/samsungelectronics/corporatecitizenship/data_corner.html](https://www.samsung.com/uk/aboutsamsung/samsungelectronics/corporatecitizenship/data_corner.html)

Montiranje ploče za kuhanje

HR



Važno: Uređaj smije postaviti i uzemljiti isključivo kvalificirani tehničar. Proučite ove upute. Jamstvo ne pokriva oštećenja nastala prilikom nestručnog postavljanja štednjaka. Tehnički podaci nalaze se na kraju ovog priručnika.

Sigurnosne upute za montiranje

- S obzirom na zaštitu od požara, ovaj uređaj je sukladan sa standardom EN 60335 - 2 - 6. Ova vrsta uređaja može se postaviti uz visoki ormar ili zid.
- Ladice se ne smiju umetati ispod ploče za kuhanje.
- Instalacija mora osigurati zaštitu od strujnog udara.
- Kuhinjski element u koji je uređaj smješten mora zadovoljavati uvjete stabilnosti kao što je navedeno u standardu DIN 68930.
- Radi zaštite od vlage, svi rubovi trebaju biti zabrtvljeni odgovarajućom ispunom.
- Na radnim površinama od ploča, spojevi na mjestu gdje dotiču ploču trebaju biti potpuno ispunjeni fugom.
- Na prirodnom ili umjetnom kamenu ili na keramičkim površinama, spojevi se moraju učvrstiti umjetnom smolom ili mješavinom ljepila.
- Provjerite je li brtva ispravno položena uz radnu površinu bez razmaka. Ne smiju se primjenjivati dodatna silikonska sredstva za zaštitu površina, to će otežati uklanjanje radi servisiranja.
- Kada se vadi, ploču treba podići odozdo.

Spajanje na struju

Prije spajanja na struju, provjerite odgovara li nominalni napon uređaja, odnosno napon naveden na pločici s oznakama, dostupnom dovodu napona. Pločica s oznakama nalazi se na donjoj strani kućišta ploče za kuhanje.

Napon grijača iznosi 230 V~ izmjenične struje. Ovaj uređaj ima kabel koji uključuje žicu za uzemljenje i utikač s uzemljenjem. Utikač valja uključiti u utičnicu koja je ispravno montirana i uzemljena.



Kad ploču za kuhanje uključite u struju, provjerite jesu li zone za kuhanje spremne za upotrebu tako da svaku uključite jednu za drugom na maksimalnu postavku.



Kad ploču za kuhanje prvi put uključite u struju, zaslon počne svijetliti i aktivira se zaštita za djecu.

Montiranje ploče za kuhanje (nastavak)

HR

Postavljanje na radnu površinu kuhinje



Prije montiranja zabilježite serijski broj na pločici s oznakama na uređaju. Taj broj će vam trebati u slučaju potrebe za servisom i nakon montiranja više neće biti dostupan, budući da se nalazi na jedinstvenoj pločici s oznakama na donjoj strani uređaja.

Posebno pripazite na zahtjeve za minimalnim prostorom.

Učvrstite nosače s obje strane vijcima

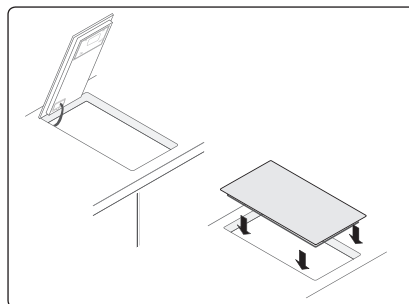
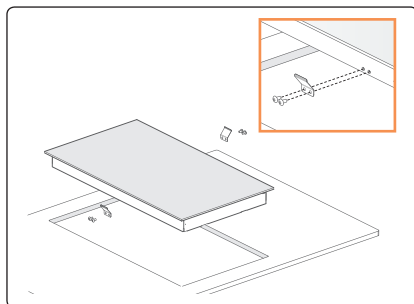
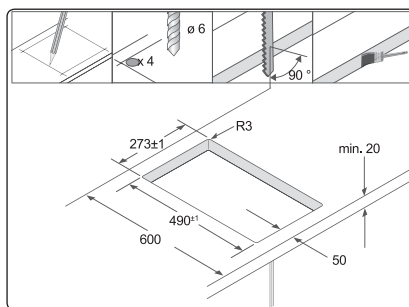
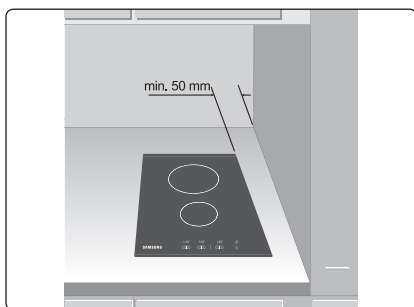

Dijelovi i značajke

HR

Zone za kuhanje i upravljačka ploča

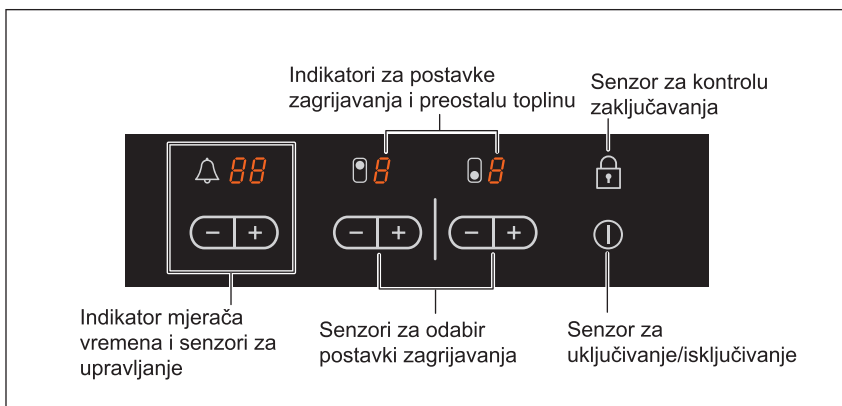
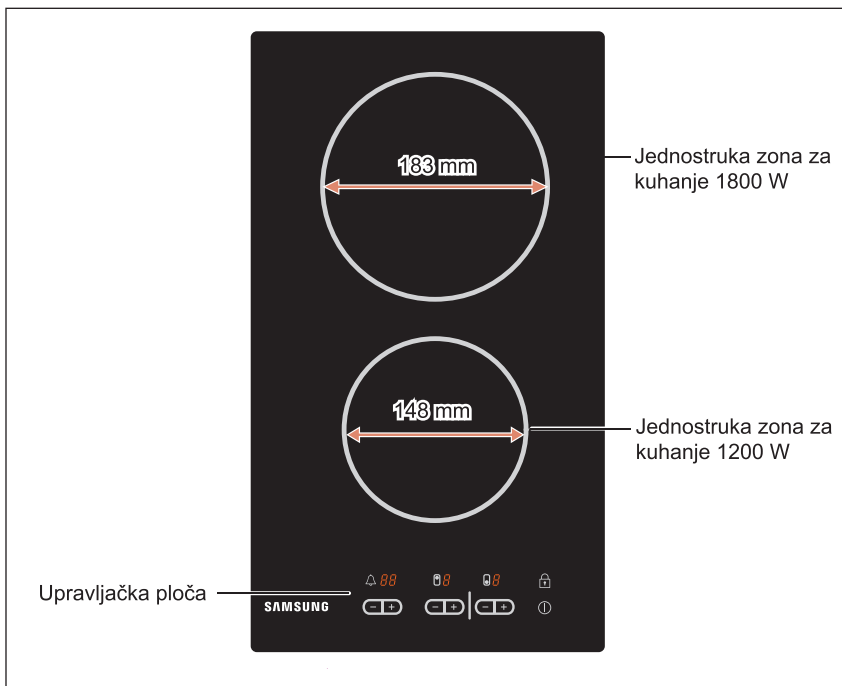

Dijelovi i značajke (nastavak)

Komponente

HR

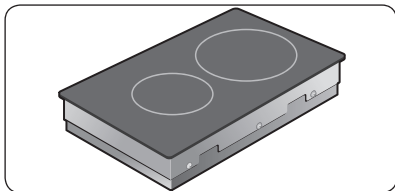

1 Staklokeramička ploča za kuhanje

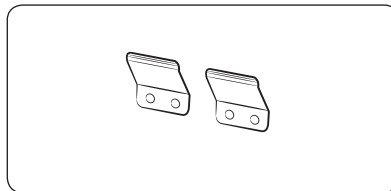

2 Držači za postavljanje

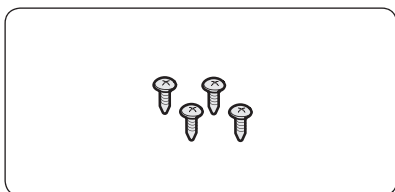

3 Vijci

Dijelovi i značajke (nastavak)







HR

Osnovne značajke uređaja

- **Staklokeramička površina za kuhanje:** Uređaj ima staklokeramičku površinu za kuhanje i četiri brze zone za kuhanje. Moćni grijači ploče za kuhanje koji isijavaju toplinu značajno smanjuju vrijeme zagrijavanja zona za kuhanje.
- **Senzorsko upravljanje na dodir:** Uređaj radi pomoću senzorskog upravljanja na dodir.
- **Jednostavno čišćenje:** Prednost staklokeramičke površine za kuhanje i senzora za upravljanje u jednostavnosti je njihova čišćenja. Glatku, ravnu površinu jednostavno je čistiti.
- **Senzor za uključivanje/isključivanje:** Senzor za upravljanje uključivanjem/isključivanjem predstavlja prekidač za napajanje. Dodirivanjem ovog senzora, uređaj se potpuno uključuje ili isključuje.
- **Indikatori za upravljanje i funkcije:** Digitalni zasloni i kontrolne lampice pružaju informacije o postavkama i aktiviranim funkcijama, kao i o preostaloj toplini na nekoj od zona za kuhanje.
- **Sigurnosno isključivanje:** Sigurnosno isključivanje osigurava da se sve zone za kuhanje automatski isključuju nakon određenog vremena ako se postavka nije promijenila.
- **Indikator preostale topline:** Ako je zona za kuhanje dovoljno vruća te postoji opasnost od opekline, na zaslonu će se prikazivati ikona za preostalu toplinu.

Digitalni zasloni: Četiri digitalna zaslona su namijenjena za četiri zone za kuhanje.

Na njima se prikazuju sljedeće informacije:

-  uređaj je uključen,
-  do  odabrana postavka zagrijavanja,
-  preostala toplina,
-  aktivirana je zaštita za djecu;
-  poruka o pogrešci; senzor je bio dotaknut dulje od 10 sekundi.
-  poruka o pogrešci; ploča za kuhanje je pregrijana zbog neprikladnog rukovanja.

Dijelovi i značajke (nastavak)

HR

Sigurnosno isključivanje

Ako neka zona za kuhanje nije isključena ili postavka zagrijavanja nije promijenjena određeno vrijeme, ta zona za kuhanje će se automatski isključiti.

Preostala toplina će na digitalnim zaslonima koji odgovaraju određenim zonama za kuhanje biti označena slovom **H** (za "hot" (vruće)).

Zone za kuhanje se isključuju nakon sljedećeg vremena.

Postavka kuhanja	1 - 2	Nakon 6 sati
Postavka kuhanja	3 - 4	Nakon 5 sati
Postavka kuhanja	5 - 6	Nakon 3 sata
Postavka kuhanja	7 - 9	Nakon 1 sata



Ako se ploča za kuhanje pregrije uslijed neprikladnog rukovanja, prikazat će se **H** **H**. Ploča za kuhanje će se isključiti.



Ako se jedna ili više zona za kuhanje isključi prije nego što je prošlo označeno vrijeme, pogledajte odjeljak "Rješavanje problema".

Drugi razlozi zbog kojih se zona za kuhanje može isključiti

Sve zone za kuhanje će se automatski isključiti ako tekućina prekipi i izlije se na upravljačku ploču.

Automatsko isključivanje također će se aktivirati ako na upravljačku ploču stavite vlažnu krpu. U oba slučaja uređaj se treba ponovno uključiti pritiskom na glavni senzor za uključivanje nakon što se tekućina ili krpa uklone .

Indikator preostale topline

Nakon isključivanja pojedine zone za kuhanje ili ploče za kuhanje, prisutna preostala toplina će na digitalnim zaslonima koji odgovaraju određenim zonama za kuhanje biti označena slovom **H** (za "hot" (vruće)). Čak i nakon što se zona za kuhanje isključi, indikator preostale topline ugasi će se tek nakon što se zona za kuhanje ohladi.

Preostalu toplinu možete iskoristiti za otapanje hrane ili održavanje hrane toplom.



Važno: Dok god indikator preostale topline svijetli, postoji opasnost od opekline.

Važno: Ako je prekinuto napajanje strujom, simbol **H** će nestati i informacija o preostaloj toplini više neće biti dostupna. Unatoč tome, i dalje biste se mogli opeći. To se može izbjeći tako da uvijek budete oprezni u blizini ploče za kuhanje.

Prije početka

HR

Početno čišćenje

Staklokeramičku površinu obrišite vlažnom krpom i sredstvom za čišćenje staklokeramičke površine za kuhanje.



Važno: Ne koristite agresivna ili abrazivna sredstva za čišćenje. Mogli biste oštetiti površinu.

Korištenje ploče za kuhanje

Korištenje odgovarajućeg posuda

Bolje posude daju bolje rezultate.

- Dobre posude možete prepoznati po dnu. Dno bi trebalo biti što deblje i ravnije.
- Prilikom kupnje novih posuda za kuhanje, obratite pozornost na promjer dna. Proizvođači često navedu samo promjer gornjeg ruba.
- Lonci s aluminijskim ili bakrenim dnom mogu uzrokovati promjene boje na staklokeramičkoj površini. Promjenu boje je veoma teško ili nemoguće poništiti.
- Nemojte koristiti posude od lijevanog željeza koje imaju oštećeno dno s nepravilnim rubovima. Ako te posude kliču po površini za kuhanje, ona se može trajno ogrepti.
- Kad su hladne, posude za kuhanje su obično malo savijene prema van (konkavne). Nikad ne bi smjele biti savijene prema unutra (konkavne).
- Ako želite koristiti određenu vrstu posuda za kuhanje kao što je ekspres lonac, posuda za ključanje ili vok, proučite upute proizvođača.

Savjeti za uštedu energije



Energiju možete uštedjeti slijedeći ove upute.



Ispravno!

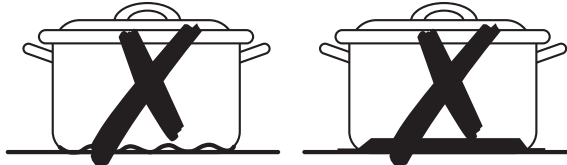

Pogrešno!

Korištenje ploče za kuhanje (nastavak)

HR

- Posude i lonce uvijek stavite na zonu za kuhanje prije nego što je uključite.
- Prljave zone za kuhanje i prljave posude povećavaju potrošnju energije.
- Kad je to moguće, čvrsto i u potpunosti poklopite posude i lonce.
- Isključite zone za kuhanje prije kraja vremena za kuhanje kako biste preostalu toplinu iskoristili za otapanje hrane ili održavanje hrane toplom.

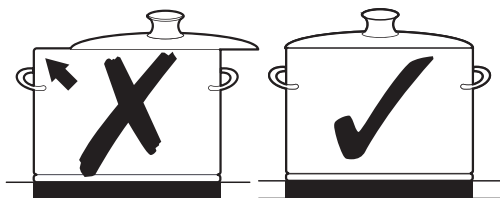

- Dno posude za kuhanje trebalo bi biti iste veličine kao i zona za kuhanje.
- Korištenje ekspres lonca smanjuje vrijeme kuhanja do 50%.

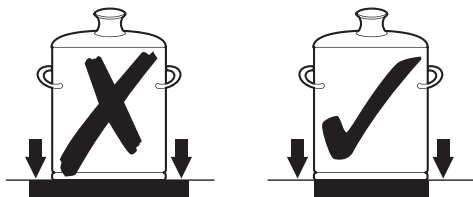

Korištenje senzorskog upravljanja na dodir

- Kako biste koristili senzorsko upravljanje na dodir, željenu ploču dotaknite vrhom kažiprsta dok zaslona ne zasvijetli ili se ne ugasi ili dok se ne aktivira željena funkcija.
- Prilikom rada s uređajem dodirujte samo jednu ploču odjednom. Ako je vaš prst na ploču položen previše ravno, mogao bi se aktivirati i susjedni senzor.

Korištenje ploče za kuhanje (nastavak)

HR

Uključivanje uređaja

Pritisnite senzor za zaključavanje (🔒) na otprilike 3 sekunde.

Uređaj se uključuje pomoću senzora za **uključivanje/isključivanje** ①.

Dodirnite senzor za uključivanje/isključivanje ①.

Na digitalnim zaslonima prikazat će se 🟩.



Nakon aktiviranja senzora za uključivanje/isključivanje ① kako biste uključili uređaj, trebate odabrati postavku zagrijavanja unutar otprilike 10 sekundi. U suprotnom će se uređaj iz sigurnosnih razloga isključiti.

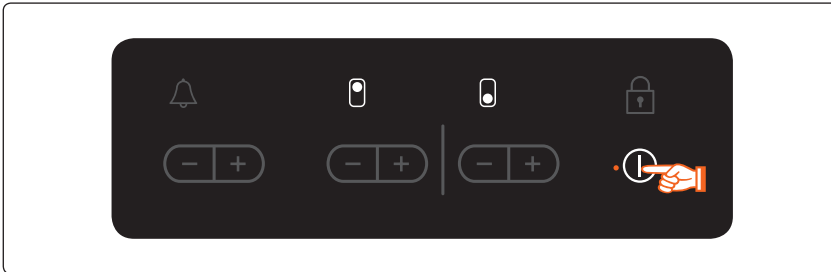

Upravljanje temperaturom

Kako biste postavili i podesili razinu snage za kuhanje (🔥 do 🔥), dodirnite gume za odgovarajuće zone za kuhanje ➡, ⬅.

Nakon što prvi put pritisnete ⬅, razina zagrijavanja bit će postavljena na 🔥.

Nakon što prvi put pritisnete ➡, razina zagrijavanja bit će postavljena na 🔥.

Postavku zagrijavanja možete povećati pomoću tipke ➡, a smanjiti pomoću tipke ⬅.

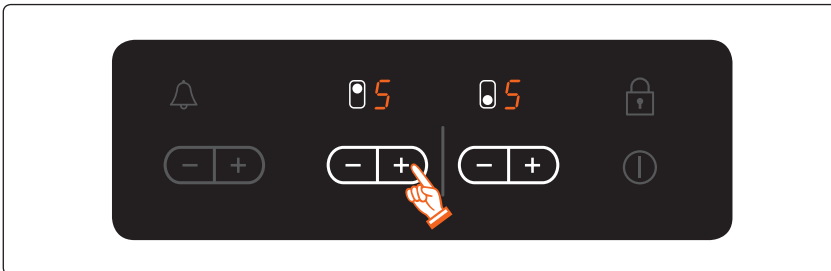

Korištenje ploče za kuhanje (nastavak)

HR

Isključivanje uređaja

Uređaj možete potpuno isključiti pomoću senzora za uključivanje/isključivanje ①.

Dodirnite senzor za uključivanje/isključivanje ①.

i Nakon isključivanja jednostruke zone za kuhanje ili cijele površine za kuhanje, prisutna preostala toplina će na digitalnim zaslonima koji odgovaraju određenim zonama za kuhanje biti označena slovom **H** (za "hot" (vruće)).



i Ako je postavka zagrijavanja na **H** i želite isključiti zonu za kuhanje **+**, senzor možete dodirnuti još jednom i postavka zagrijavanja će se smanjiti na nulu.

Za brže podešavanje, držite prst na senzoru **+** ili **-** dok se ne dosegne željena vrijednost.

Ako je više od jednog senzora pritisnuto dulje od 10 sekundi, na zaslonu postavke za zagrijavanje prikazat će se **H H**. Za ponovno podešavanje pritisnite senzor za uključivanje/isključivanje ①.

Isključivanje zone za kuhanje

Kako biste isključili zonu za kuhanje, vratite postavku na **-** pomoću senzora za postavku topline na upravljačkoj ploči i dodirnog senzora **-** ili **+**.

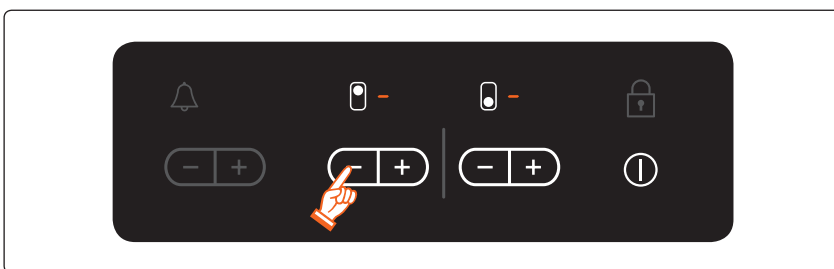

Korištenje ploče za kuhanje (nastavak)

HR

Korištenje zaštite za djecu

Zaštitu za djecu možete koristiti kako biste spriječili nehotično uključivanje zone za kuhanje i aktiviranje površine za kuhanje. Senzor za kontrolu zaključavanja može se koristiti samo kad je uređaj uključen.

Uključivanje zaštite za djecu

1. Dodirnite senzor za kontrolu  na otprilike 3 sekunde.
Za potvrdu će se oglasiti zvučni signal.

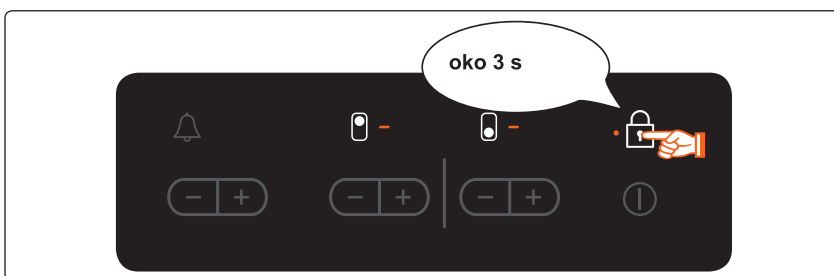

2. Dodirnite bilo koji senzor za upravljanje postavkom topline.
Na zaslonu će se prikazati , označavajući aktivaciju zaštite za djecu.



Korištenje ploče za kuhanje (nastavak)

HR

Isključivanje zaštite za djecu

1. Dodirnite senzor za kontrolu na otprilike 3 sekunde.
Za potvrdu će se oglasiti zvučni signal.

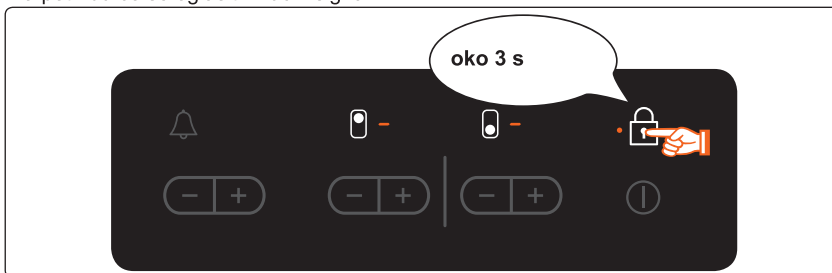

Nekolikom minuta nakon isključivanja uređaja automatski se aktivira zaštita za djecu, iz sigurnosnih razloga.

Zaključavanje i otključavanje upravljačke ploče

Upravljačku ploču možete zaključati u bilo kojoj fazi kuhanja, s iznimkom senzora za uključivanje/isključivanje ①, a kako biste spriječili nenamjerno mijenjanje postavki, npr. prilikom brisanja upravljačke ploče krpom.

1. Dodirnite senzor za kontrolu zaključavanja na otprilike 3 sekunde.
Zasvijetlit će kontrolna lampica na senzoru za kontrolu zaključavanja. Senzori za upravljanje su zaključani.
2. Kako biste otključali senzor za upravljanje, ponovno dodirnite senzor za kontrolu zaključavanja na otprilike 3 sekunde. Ugasit će se kontrolna lampica na senzoru za kontrolu zaključavanja.



Korištenje ploče za kuhanje (nastavak)

HR

Mjerač vremena

Postoje dva načina na koje možete koristiti mjerač vremena:

Korištenje mjerača vremena u svrhu sigurnosnog isključivanja

Ako je za zonu za kuhanje određeno vrijeme, zona za kuhanje će se nakon isteka vremena sama isključiti. Ova se funkcija istovremeno može koristiti za više zona za kuhanje.

Korištenje mjerača vremena za odbrojavanje

Mjerač vremena ne možete koristiti za odbrojavanje ako je zona za kuhanje već uključena.

Postavljanje sigurnosnog isključivanja

Zona ili zone za kuhanje na koje želite primijeniti sigurnosno isključivanje moraju biti uključene.



1. Pomoću senzora za upravljanje mjeračem vremena  odaberite zonu za kuhanje za koju postavljate sigurnosno isključivanje.

Nakon što odaberete prvu aktivnu zonu za kuhanje, dodirivanjem senzora za upravljanje mjeračem vremena  odgovarajuća kontrolna lampica će početi polako bljeskati.

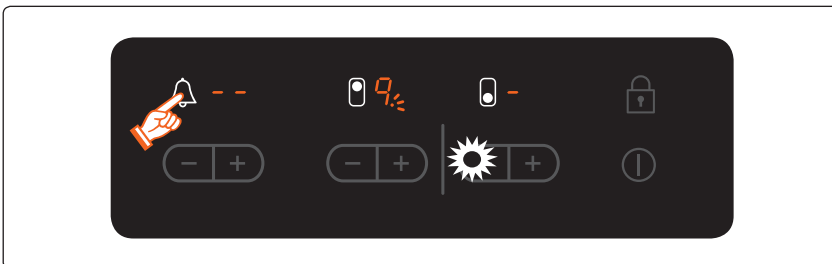
Na zaslonu mjerača vremena prikazat će se .



Kako biste odabrali sljedeću aktivnu zonu za kuhanje, ponovno dodirnite senzor za upravljanje mjeračem vremena .

2. Pomoću senzora za upravljanje postavkama mjerača vremena  ili  postavite željeno vrijeme, npr. 15 minuta, nakon čega će se zona za kuhanje automatski isključiti.

Aktivirano je sigurnosno isključivanje.

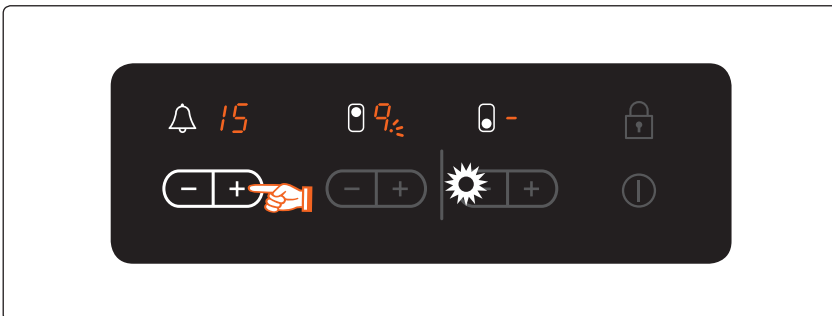



Korištenje ploče za kuhanje (nastavak)

HR



Preostalo vrijeme za bilo koju zonu za kuhanje možete prikazati pomoću senzora za upravljanje mjeračem vremena .

Odgovarajući indikator će početi polako bljeskati.

Postavke se ponovno postavljaju pomoću senzora za upravljanje postavkama mjerača vremena  ili . Nakon isteka zadanog vremena, zona za kuhanje će se automatski isključiti, za potvrdu će se začuti zvučni signal i na zaslonu će se prikazati mjerač vremena.









Kako biste ubrzali odabir postavki, dodirnom jednog od senzora za upravljanje mjeračem vremena  ili  odaberite željenu vrijednost.

Ako prvo dodirnete senzor za upravljanje mjeračem vremena , postavka vremena počinje od 99 minuta; a ako prvo dodirnete senzor za upravljanje mjeračem vremena , postavka vremena počinje od 1 minute.

Mjerač za odbrojanje

Želite li koristiti mjerač za odbrojanje, uređaj mora biti uključen, ali sve zone za kuhanje moraju biti isključene.

1. Dodirnite senzor za upravljanje mjeračem vremena .
Na zaslonu mjerača vremena prikazat će se .
2. Postavite željeno vrijeme pomoću senzora za upravljanje postavkama mjerača  ili .
Aktivirana je funkcija mjerača vremena za odbrojanje i preostalo vrijeme se prikazuje na zaslonu mjerača vremena.
Kako biste podesili preostalo vrijeme, dodirnite senzor za upravljanje mjeračem vremena i promijenite postavku pomoću  ili  na senzoru za upravljanje postavkama mjerača vremena .

Preporučene postavke za određenu hranu

Podaci u donjoj tablici su smjernice. Postavke zagrijavanja za različite načine kuhanja ovise o brojnim čimbenicima, uključujući kvalitetu posuda koje se koristi i vrstu te količinu hrane koja se kuha.

Postavka	Način kuhanja	Primjeri
9	Zagrijavanje Brzo prženje na malo masti Prženje	Zagrijavanje velikih količina tekućine, kuhanje knedli, suho prženje mesa (prženje gulaša, pirjanje mesa)
8	Intenzivno prženje	Odrezak, dio goveđeg buta, popečci od krumpira, kobasice, palačinke / debele palačinke
7		
6	Prženje	Šnicle/odresci, jetrica, riba, popečci, pržena jaja
5	Kuhanje	Kuhanje do 1,5 l tekućine, krumpiri, povrće
4		
3	Kuhanje parom Pirjanje Kuhanje	Kuhanje parom i pirjanje malih količina povrća, kuhanje riže i jela s mlijekom
2		
1	Otapanje	Otapanje maslaca, mekšanje želatine, otapanje čokolade

Napomena

- Postavke zagrijavanja u tablici samo su smjernice.
- Postavke zagrijavanja trebat ćete podesiti ovisno o određenom posudu i hrani.

Čišćenje i održavanje

HR

Ploča za kuhanje



Važno: Sredstva za čišćenje ne smiju doći u dodir sa zagrijanom staklokeramičkom površinom. Sredstva za čišćenje se nakon čišćenja trebaju isprati odgovarajućom količinom čiste vode jer mogu imati nagrizajući učinak kad se površina ponovno zagrije. Ne koristite agresivna sredstva za čišćenje kao što su sprej za čišćenje roštilja i pećnice, grube spužve ili abrazivna sredstva za čišćenje posuda.



Staklokeramičku površinu očistite nakon svake upotrebe dok je još topla na dodir. Na taj način izbjeci ćete da nečistoća zagori. Uklonite kamenac, mrlje od vode i masnoće i sjajne metalik mrlje pomoću komercijalno dostupnih sredstava za čišćenje staklokeramike ili nehrđajućeg čelika.

Blage mrlje

1. Staklokeramičku površinu obrišite vlažnom krpom.
2. Nasuho je obrišite čistom krpom. Na površini ne smije biti ostataka sredstva za pranje.
3. Jednom tjedno temeljito očistite cijelu staklokeramičku površinu komercijalno dostupnim sredstvom za čišćenje staklokeramike ili nehrđajućeg čelika.
4. Nakon toga obrišite staklokeramičku površinu s dovoljno čiste vode i obrišite nasuho čistom krpom koja iza sebe ne ostavlja mrvice.

Tvrđokorne mrlje

1. Iskipjelu hranu ili zagorjele mrlje uklonite strugačem za staklo.
2. Strugač za staklo držite pod kutom u odnosu na staklokeramičku površinu.
3. Mrlje uklonite klizanjem strugača.



Strugače za staklo i sredstva za čišćenje staklokeramike možete kupiti u specijaliziranim trgovinama.

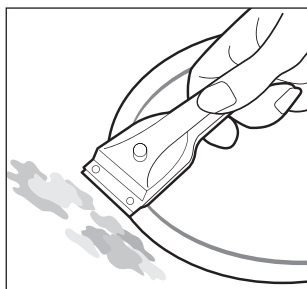

Čišćenje i održavanje (nastavak)

HR

Problematične mrlje

1. Zagorjeli šećer, otopljenu plastiku, aluminijsku foliju i druge otopljene materijale uklonite odmah, dok je površina još vruća.



Važno: Koristite li strugač za staklo na vrućoj zoni za kuhanje, postoji opasnost od opekline:

2. Kada se ohladi, ploču za kuhanje očistite na uobičajen način.



Ako su se zone za kuhanje ohladile, a mrlje nisu uklonjene, ponovo ih ugrijte i očistite. Ogrebotine ili tamni tragovi na staklokeramičkoj površini, npr. nastali uporabom posuda s grubim rubovima, nećete moći ukloniti. No oni ne utječu na rad ploče za kuhanje.

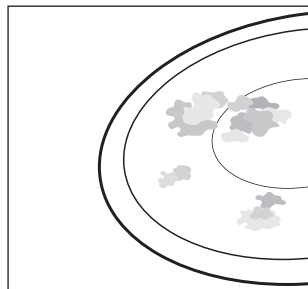

Kako biste izbjegli oštećenje uređaja

- Ne koristite ploču za kuhanje kao radnu površinu ili mjesto za odlaganje predmeta.
- Ne uključujte zonu za kuhanje ako na njoj nema posude ili je posuda prazna.
- Staklokeramika je otporna na temperaturni šok i vrlo je čvrsta, no nije neslomljiva. Tvrdi i oštri predmeti mogu oštetiti ploču za kuhanje ako padnu na nju.
- Nemojte koristiti posude od lijevanog željeza koje imaju oštećeno dno s nepravilnim rubovima. Ako te posude kližu po površini za kuhanje, ona se može ogrepsti.
- Ne stavljajte posude na okvir ploče za kuhanje. U protivnom se može oštetiti i ogrepsti površina.
- Ne dopustite da u dodir s okvirom ploče za kuhanje dođu tekućine koje sadrže kiselinu, npr. ocat, limunov sok i sredstva za uklanjanje kamenca, jer bi se mogle pojaviti mat mrlje.
- Ako u dodir s vrućom zonom za kuhanje dođe šećer ili jelo koje ga sadrži i potom se otopi, odmah pomoću strugača uklonite mrlju dok je još vruća. Ako se ohladi, može doći do oštećenja površine prilikom uklanjanja nečistoće.
- Sve predmete i materijale koji bi se mogli otopiti držite dalje od staklokeramičke površine (npr. plastiku, aluminijsku foliju ili foliju za pećnicu). Ako se što takvo ipak otopi na ploči za kuhanje, nečistoću odmah uklonite pomoću strugača.

Česta pitanja i rješavanje problema

Kvar je možda prouzročila manja greška koju možete i sami ukloniti uz pomoć sljedećih uputa. Ako upute ne pomognu u svakom navedenom slučaju, ne pokušavajte i dalje popravljati sami.



Upozorenje: Popravke smije vršiti samo stručan serviser. Nepravilan popravak može vam predstavljati znatnu opasnost. Ako je potreban popravak uređaja, obratite se u najbliži servisni centar.

Što učiniti ako zone za kuhanje ne rade?

Provjerite je li:

- Osigurač kućne instalacije (kutija s osiguračima) netaknut. Ako je osigurač iskočio više puta, pozovite ovlaštenog električara.
- Uređaj ispravno uključen.
- Kontrolna lampica na upravljačkoj ploči svijetli.
- Zona za kuhanje uključena.
- Zona za kuhanje postavljena na željenu postavku zagrijavanja.

Što učiniti ako se zone za kuhanje ne mogu uključiti?

Provjerite je li:

- Prošlo više od 10 sekundi između aktiviranja senzora za uključivanje/isključivanje i uključivanja željene zone za kuhanje (pogledajte odjeljak "Uključivanje uređaja").
- Upravljačka ploča djelomice prekrivena vlažnom krpom ili tekućinom.

Što učiniti ako sa zaslona odjednom nestane indikator preostale topline. osim znaka ?

To može biti posljedicom jedne od dvije navedene mogućnosti:

- Senzor za uključivanje/isključivanje je slučajno aktiviran.
- Upravljačka ploča djelomice prekrivena vlažnom krpom ili tekućinom.

Što učiniti ako se na zaslonu ne prikazuje preostala toplina nakon isključivanja zona za kuhanje?

Provjerite je li:

- Zona za kuhanje korištena prekratko da se zagrije. Ako je zona za kuhanje vruća, obratite se u servisni centar.

Što učiniti ako se zona za kuhanje ne može uključiti ili isključiti?

To može biti posljedicom jedne od navedenih mogućnosti:

- Upravljačka ploča djelomice prekrivena vlažnom krpom ili tekućinom.
- Uključena je zaštita za djecu.

Što učiniti ako je na zaslonu osvijetljeno ?

Provjerite je li:

- Upravljačka ploča djelomice prekrivena vlažnom krpom ili tekućinom. Za ponovno postavljanje pritisnite senzor za uključivanje/isključivanje.

Jamstvo i servis (nastavak)

HR

Što znači ako zona ne svijetli crvenim sjajem?

- Odabranu temperaturu zone za kuhanje održava senzor koji zonu uključuje i isključuje, tako da površina za kuhanje neće uvijek svijetliti crvenim sjajem. Ako odaberete postavku s niskom temperaturom, toplina će se pojačavati i smanjivati češće nego što je to slučaj kod viših postavki. Toplina se pojačava i smanjuje i na najvišoj postavci.

Ako pozovete servisera zbog nepravilne upotrebe uređaja, on vam to može naplatiti, čak i unutar jamstvenog roka.

Servis

Prije nego što nazovete servis, pogledajte odjeljak "Rješavanje problema".

Ako i dalje trebate pomoć, pratite upute u nastavku.

Je li greška tehničke prirode?

Ako je, obratite se u servisni centar.

Uvijek se unaprijed pripremite za razgovor. Na taj način bit će lakše odrediti problem i odlučiti je li potreban dolazak servisera.

Zabilježite sljedeće informacije.

- Na koji se način problem pojavljuje?
- U kojim se okolnostima problem pojavljuje?

Prilikom poziva, imajte pri ruci serijski broj i model uređaja. Te informacije se nalaze na pločici s oznakama sljedećim redom:

- Opis modela
- Serijski broj (15 znamenki)

Preporučujemo da te informacije upišete ovdje radi lakšeg snalaženja.

Model:

Serijski broj:

U kojem će vam slučaju servis biti naplaćen iako traje jamstveni rok?

- Ako ste problem mogli riješiti sami primjenom rješenja iz odjeljka "Rješavanje problema".
- Ako je serviser morao dolaziti više puta jer mu nisu pružene sve bitne informacije pa je npr. morao dodatno odlaziti po neke dijelove. Pripremom poziva na prethodno opisan način možete izbjeći ove troškove.

Tehnički podaci

HR

Dimenzije uređaja

Širina	288 mm
Dubina	505 mm
Visina	53.5 mm

Dimenzije otvora na radnoj plohi kuhinjskog elementa

Širina	273 mm
Dubina	490 mm
Polumjer kuta	3 mm

Zone za kuhanje

Položaj	Promjer	Snaga
Prednja strana	148 mm	1200 W
Stražnja strana	183 mm	1800 W

Napon	220-240V ~ 50/60 Hz
Maksimalna snaga spajanja	2,75-3,25 kW
Težina: Neto	4,4 kg
 Bruto	5,8 kg

Tehnički podaci (nastavak)

HR

Informacije o proizvodu

Naziv dobavljača	Samsung Electronics co. Ltd.
Identifikacija modela	C21RJAN
Vrsta ploče za kuhanje	Ugradbena
Tehnologija zagrijavanja	Isijavajuće zone za kuhanje
Broj zona i/ili površina za kuhanje	2
Za kružne zone ili površine za kuhanje: promjer iskoristive površine po električnoj zoni za kuhanje (Ø)	Ø 15,0 cm, Ø 18,5 cm
Potrošnja energije po zoni ili površini za kuhanje izračunana po kg (EC kuhanje na električnu energiju)	Ø 15,0 cm : 191,4 Wh/kg Ø 18,5 cm : 198,2 Wh/kg
Potrošnja energije za ploču za kuhanje izračunana po kg (EC električna ploča za kuhanje)	194,8 Wh/kg

* Podaci su određeni sukladno standardu EN 60350-2 i uredbama Komisije (EU) br. 66/2014.

Savjeti za uštedu energije

- Posude i lonce uvijek stavite na zonu za kuhanje prije nego što je uključite.
- Prljave zone za kuhanje i prljave posude povećavaju potrošnju energije.
- Korištenje ekspres lonca smanjuje vrijeme kuhanja.

IMATE UPIT ILI KOMENTAR?

DRŽAVA	NAZOVITE	ILI NAS POSJETITE NA INTERNETU
ALBANIA	045 620 202	www.samsung.com/al/support
BOSNIA	055 233 999	www.samsung.com/support
BULGARIA	*3000 Цена в мрежата 0800 111 31, Безплатна телефонна линия	www.samsung.com/bg/support
CROATIA	072 726 786	www.samsung.com/hr/support
CZECH	800-SAMSUNG (800-726786)	www.samsung.com/cz/support
HUNGARY	0680SAMSUNG (0680-726-7864)	www.samsung.com/hu/support
MONTENEGRO	020 405 888	www.samsung.com/support
POLAND	801-172-678* lub +48 22 607-93-33* Dedykowana infolinia do obsługi zapytań dotyczących telefonów komórkowych: 801-672-678* lub +48 22 607-93-33* * (koszt połączenia według taryfy operatora)	http://www.samsung.com/pl/support/
ROMANIA	*8000 (apel in retea) 08008-726-78-64 (08008-SAMSUNG) Apel GRATUIT	www.samsung.com/ro/support
SERBIA	011 321 6899	www.samsung.com/rs/support
SLOVAKIA	0800-SAMSUNG (0800-726 786)	www.samsung.com/sk/support
LITHUANIA	8-800-77777	www.samsung.com/lt/support
LATVIA	8000-7267	www.samsung.com/lv/support
ESTONIA	800-7267	www.samsung.com/ee/support
SLOVENIA	080 697 267 (brezplačna številka)	www.samsung.com/si/support

SAMSUNG

Инструкции за инсталирање и користење Керамичко-стаклена плотна



C21RJAN

За да го избегнете ризикот од несреќни случки и оштетување на плотната, прочитајте ги сите инструкции пред инсталирањето или користењето на уредот. Зачувајте го упатството за користење во иднина.

Содржина

МК

Користење на упатството	3
Во ова упатство за користење се употребуваат следните симболи:	3
Сериски број и име на моделот	3
Безбедносни инструкции	4
Отстранување на амбалажата	10
Правилно отстранување на застарениот уред	10
Правилно депонирање на овој производ (Отпадна електрична и електронска опрема).	11
Инсталирање на плотната	12
Безбедносни инструкции за лицето што ќе ја врши инсталацијата	12
Поврзување со напојувањето	12
Инсталирање во отворот на работната плоча	13
Делови и функции	14
Зони за готвење и контролна плоча	14
Компоненти	15
Клучни карактеристики на вашиот уред	16
Безбедносно исклучување	17
Индикатор за преостаната топлина	17
Пред да започнете	18
Почетно чистење	18
Употреба на плотната	18
Употреба на соодветни садови	18
Употреба на контролните сензори на допир	19
Вклучување на уредот	20
Прилагодување на температурата	20
Исклучување на уредот	21
Исклучување на зона за готвење	21
Употреба на безбедносното заклучување за деца	22
Заклучување и отклучување на контролната плоча	23
Тајмер	24
Поставување на функцијата за безбедносно исклучување	24
Тајмер со одбројување	25
Чистење и одржување	26
Плотна	26
За да не го оштетите уредот	27
Гаранција и сервис	28
Најчесто поставувани прашања и отстранување на проблеми	28
Сервис	29
Технички податоци	30
Информации за производот	31

Користење на упатството

МК

Пред да започнете со употребата на уредот, ве молиме да го прочитате упатството и да посветите особено внимание на безбедносните информации кои се дадени подолу. Зачувајте го упатството за користење во иднина.

Доколку уредот го дадете на друго лице, ве молиме на новиот сопственик да му го предадете и упатството.

ВО ОВА УПАТСТВО ЗА КОРИСТЕЊЕ СЕ УПОТРЕБУВААТ СЛЕДНИТЕ СИМБОЛИ:

ПРЕДУПРЕДУВАЊЕ

Ризично или опасно ракување кое може да предизвика **сериозни повреди или смрт**.

ВНИМАНИЕ

Ризично или опасно ракување кое може да предизвика **помали повреди или оштетување на околината**.

ВНИМАНИЕ

За да го намалите ризикот од пожар, експлозија, електричен удар и други повреди при употребата на плотната, придржувајте се кон следните мерки на претпазливост.

ЗАБЕЛЕШКА

Корисни совети, препораки или информации кои ќе им помогнат на корисниците во ракувањето со производот.

СЕРИСКИ БРОЈ И ИМЕ НА МОДЕЛОТ

Серискиот број и името на моделот се обележани под основата на плотната. Во случај да ви требаат за во иднина, запишете ги информациите или прикачете ја дополнителната ознака од производот (сместена на горната страна на производот) на тековната страница.

Име на модел _____

Сериски број _____

Безбедносни инструкции

МК

Безбедносните аспекти на овој уред се во согласност со сите прифатени технички и безбедносни стандарди. Сепак, како производители сметаме дека е наша одговорност да ве запознаеме со следните безбедносни инструкции.

ПРЕДУПРЕДУВАЊЕ

Уредот не е наменет за употреба од страна на лица (вклучувајќи деца) со намалени физички, сетилни или ментални способности, недоволно искусни или обучени лица, освен доколку истите не се надгледуваат или не им се дадени инструкции од страна на лицето одговорно за нивната безбедност.

Децата треба да се надгледуваат за да не си играат со уредот. Овој уред може да го користат деца на возраст од 8 и повеќе години и лица со намалени физички, сетилни или ментални способности, недоволно искусни или обучени лица, доколку истите се надгледуваат или им се дадат инструкции за користење на уредот на безбеден начин и им се објаснат можните опасности. Децата не треба да си играат со уредот. Чистењето и одржувањето од страна на корисникот не треба да го вршат деца без соодветен надзор.

Во фиксната инсталација мора да се вградат опции за исклучување во согласност со правилата за поставување инсталација.

Овој уред треба да може да се исклучува од мрежата за напојување по неговата инсталација. Исклучувањето може да се изврши ако имате пристап до приклучокот или ако вградите прекинувач во фиксната инсталација во согласност со правилата за поставување инсталација.

Безбедносни инструкции (продолжение)

МК

Ако кабелот за напојување е оштетен, тој мора да се замени од страна на производителот, сервисерот или други квалификувани лица со цел да се избегнат какви било опасности.

Наведениот метод на инсталација не треба да зависи од употребата на лепила, бидејќи тие не се сметаат за сигурни средства за инсталација.

ПРЕДУПРЕДУВАЊЕ: Доколку на плотната има пукнатини, исклучете го уредот за да ја избегнете можноста од електричен удар.

За време на употребата апаратот се загрева. Внимавајте некој да не дојде во контакт со загреаните делови на плотната.

ПРЕДУПРЕДУВАЊЕ: Достапните делови може да се загреат за време на употребата. Не дозволувајте им на малите деца да бидат во близина.

Уредот не треба да се чисти со пареа.

Металните предмети како ножевите, вилушките, лажиците и капаците не треба да се поставуваат на површината на плотната бидејќи може да станат жешки.

По употребата, исклучете го елементот на плотната преку контролното копче и немојте да зависите од детекторот за садови.

Уредот не е предвиден да се контролира со надворешни тајмери или одделни системи за далечинска контрола.

ВНИМАНИЕ: Готвењето мора да се надгледува. Кратките процеси на готвење мора да се надгледуваат континуирано.

Уредот не смее да се монтира зад декоративна врата за да не дојде до прегревање.

Безбедносни инструкции (продолжение)

МК

ПРЕДУПРЕДУВАЊЕ: Уредот и неговите достапни делови може да се загреат за време на употребата. Внимавајте некој да не дојде во контакт со загреаните делови. Децата на возраст помала од 8 години не треба да бидат во близина, освен под постојан надзор.

ПРЕДУПРЕДУВАЊЕ: Готвењето на плотната со маст или масло без надзор може да биде опасно и може да предизвика пожар. **НИКОГАШ** не се обидувајте да гаснете пожар со вода, туку исклучете го уредот, а потоа покријте го пламенот со некој капак или огноотпорно ќебе.

ПРЕДУПРЕДУВАЊЕ: Опасност од пожар: Не ставајте предмети на површините за готвење.

ПРЕДУПРЕДУВАЊЕ: Користете само заштити за плотни што ги дизајнирал производителот на уредот за готвење или заштити кои производителот на уредот ги навел како соодветни во инструкциите за користење или, пак, оние заштити за плотни што се испорачуваат со уредот. Употребата на несоодветни заштити може да предизвика несреќи.

Површините се загреваат за време на употребата.

Овој уред може да го користат деца на возраст од 8 и повеќе години и лица со намалени физички, сетилни или ментални способности, недоволно искусни или обучени лица, доколку истите се надгледуваат или им се дадат инструкции за користење на уредот на безбеден начин и им се објаснат можните опасности. Децата не треба да си играат со уредот. Чистењето и одржувањето од страна на корисникот не треба да го вршат деца, освен ако се постари од 8 години и се надгледуваат.

Чувајте го уредот и неговиот кабел подалеку од дофат на деца помали од 8 години.

ВНИМАНИЕ

Уредот треба правилно да се инсталира и да биде заземјен од страна на квалификувано техничко лице.

Уредот треба да биде поправан единствено од страна на квалификуван сервисен персонал. Поправките извршени од страна на неквалификувани лица може да предизвикаат повреди и сериозни оштетувања на уредот. Доколку вашиот уред треба да се поправи, обратете се до локалниот сервисен центар. Доколку не се придржувате кон овие инструкции може да дојде до оштетување и престанување на важноста на гаранцијата.

Уредите со горно вградување може да се користат единствено доколку инсталирањето во соодветните елементи е во согласност со релевантните стандарди. Со ова се осигурува доволен степен на заштита од доаѓање во допир со електричните делови, според барањата на основните безбедносни стандарди.

Доколку кај вашиот уред се појават дефекти или пукнатини и скршени делови:

- исклучете ги сите зони за готвење;
- исклучете ја плотната од напојувањето; и
- обратете се до локалниот сервисен центар.

Доколку на плотната се јават пукнатини, исклучете го уредот за да ја избегнете можноста од електричен удар. Не употребувајте ја плотната додека не се замени стаклената површина.

Немојте да ја користите плотната за загревање на алуминиумска фолија, производи завиткани во алуминиумска фолија или замрзната храна спакувана во алуминиумска амбалажа.

Течноста помеѓу дното на тавата и плотната може да создаде пареа под притисок. Тоа може да предизвика потскокнување на тавата.

Безбедносни инструкции (продолжение)

МК

Секогаш проверувајте дали ринглата и дното на тавата се суви.

Зоните за готвење стануваат жешки при готвењето.

Секогаш чувајте ги малите деца подалеку од уредот.

Амбалажата за пакување чувајте ја подалеку од дофат на децата, бидејќи амбалажата може да биде опасна за децата.

Овој уред треба да се користи единствено за нормално готвење и пржење во вашиот дом. Тој не е дизајниран за комерцијална или индустриска употреба.

Никогаш немојте да ја користите плотната за загревање на просторијата.

Внимавајте при приклучувањето на други електрични уреди во штекер во близина на плотната. Каблите за напојување не смеат да дојдат во допир со плотната.

Прегреаната маст и маслото можат бргу да се запалат. Секогаш бидете во близина на уредот кога подготвувате храна со маст или масло, на пример кога готвите помфрит.

По употребата исклучете ги зоните за готвење.

Контролната плоча секогаш треба да биде чиста и сува.

Никогаш не поставувајте лесно запаливи предмети на плотната бидејќи можат да предизвикаат пожар.

Постои опасност од добивање на изгореници при невнимателно користење на уредот.

Каблите од електричните уреди не смеат да ја допираат жешката површина на плотната или жешките садови.

Не употребувајте ја плотната за сушење на алишта.

Безбедносни инструкции (продолжение)

МК

Корисниците со пејсмејкери и активни срцеви импланти мора да одржуваат минимално растојание од 30 cm помеѓу горниот дел од телото и зоните за готвење со индукција, кога зоните се вклучени. Доколку не сте сигурни, треба да се обратите до производителот на вашиот уред или вашиот доктор.

(само модели со индукциска плотна)

Не обидувајте се сами да го поправате, расклопувате или да вршите модификации на уредот.

Секогаш исклучете го уредот пред чистењето.

Чистете ја плотната во согласност со инструкциите за чистење и неѓа содржани во ова упатство.

Не дозволувајте им на домашните миленичиња да се доближуваат до уредот бидејќи тие може да згазат врз контролите на уредот и да предизвикаат оштетување.

ОТСТРАНУВАЊЕ НА АМБАЛАЖАТА

ПРЕДУПРЕДУВАЊЕ

Сите материјали кои се користат при пакувањето на овој уред можат целосно да се рециклираат. Деловите од картон и стиропор се соодветно означени. При отстранувањето на амбалажата и старите уреди ве молиме да водите грижа за безбедноста и животната средина.

ПРАВИЛНО ОТСТРАНУВАЊЕ НА ЗАСТАРЕНИОТ УРЕД

ПРЕДУПРЕДУВАЊЕ

Пред отстранувањето на застарениот уред, оневозможете го неговото идно користење за да не може да се претвори во извор на опасност. За оваа цел, квалификувано техничко лице треба да го исклучи уредот од напојувањето и да го отстрани кабелот за напојување.

Уредот не треба да се отстранува заедно со останатиот отпад од домаќинството.

Информации околу датумите на прибирање и јавните места за отстранување може да добиете од локалното претпријатие за јавна хигиена.

ПРАВИЛНО ДЕПОНИРАЊЕ НА ОВОЈ ПРОИЗВОД (ОТПАДНА ЕЛЕКТРИЧНА И ЕЛЕКТРОНСКА ОПРЕМА)

МК



(Применливо во држави со посебни системи за справување со отпадот)

Оваа ознака на производот, приборот или литературата означува дека производот и неговиот електронски прибор (на пр. полначот, слушалките, USB кабелот) не треба да се отстрануваат заедно со останатиот отпад од домаќинството на крајот од нивниот работен век. За избегнување на можна штета врз околината или човечкото здравје предизвикана со неконтролирано фрлање отпад, Ве молиме да ги одвоите овие предмети од другите видови отпад и одговорно да ги рециклирате заради унапредување на еколошки оправдано повторно користење на материјалните ресурси.

Физичките лица можат да се обратат или во продавницата каде што го купиле овој производ или во службите на локалната самоуправа, за детали каде и како да извршат рециклирање на производот на начин безбеден по околината.

Деловните корисници можат да се обратат до својот снабдувач и да ги проверат одредбите и условите во договорот за набавка. Овој производ и неговиот електронски прибор не треба да се мешаат со друг комерцијален отпад.

За повеќе информации во врска со еколошките цели на компанијата Samsung и нејзините регулаторни обврски специфични за производите, на пр. REACH, посетете ја веб-страницата: [samsung.com/uk/aboutsamsung/samsungelectronics/corporatecitizenship/data_corner.html](https://www.samsung.com/uk/aboutsamsung/samsungelectronics/corporatecitizenship/data_corner.html)

Инсталирање на плотната

МК



Важно: Новиот уредот треба да се инсталира и да биде заземјен единствено од страна на квалификуван персонал.

Ве молиме придржувајте се до овој совет. Гаранцијата нема да ги покрива оштетувањата кои може да настанат заради неправилна инсталација.

Техничките податоци се дадени на крајот од ова упатство.

Безбедносни инструкции за лицето што ќе ја врши инсталацијата

- Во поглед на заштитата од пожар, овој уред е во согласност со EN 60 335 - 2 - 6. Овој тип на уред може да се инсталира со присуство на висок орман или сид на едната страна.
- Под плотната не смеат да се поставуваат фиоки.
- Инсталацијата мора да гарантира заштита од струен удар.
- Елементот за кујна во кој ќе се смести уредот мора да ги задоволува барањата за стабилност од DIN 68930.
- Заради заштита од влага, сите исечени површини треба да се залепат со соодветно средство.
- На работните површини со плочки, отворите на рабовите околу плотната мора да бидат исполнети со специјално средство.
- Кај работните плочи од природен и вештачки камен или керамика, пружините за вградување мора да се прицврстат со соодветен кит или мешано лепило.
- Средството за пополнување на рабовите од работната површина треба да биде исправно поставено и не треба да има отвори. Не смее да се додава дополнително силиконско средство; ова би го отежнало вадењето доколку уредот треба да се поправа.
- При вадењето, плотната мора да се турне од долната страна.

Поврзување со напојувањето

Пред поврзувањето, проверете дали номиналниот напон на уредот, т.е. напонот наведен на плочката со податоци, одговара на напонот на напојувањето. Плочката со податоци е поставена на долниот дел од куќиштето на плотната.

Напонот на грејниот елемент е AC230 V~. Овој уред е опремен со кабел кој вклучува жица за заземјување со соодветен приклучок за заземјување. Приклучокот мора да се поврзе на сиден штекер кој е правилно инсталиран и заземјен.



Откако плотната ќе биде поврзана со напојувањето, проверете дали сите зони се подготвени за користење, накусо вклучувајќи ги со максимална јачина.



Кога плотната ќе се вклучи првпат, сите екрани засветуваат и се активира безбедносното заклучување за деца.

Инсталирање на плотната (продолжение)

МК

Инсталирање во отворот на работната плоча



Пред инсталирањето запишете го серискиот број на уредот од плочката со податоци. Овој број ќе ви биде потребен во случај на обраќање до сервис и нема да биде достапен по инсталацијата, бидејќи се наоѓа на оригиналната плочка со податоци поставена на долната страна на уредот. Обрнете посебно внимание на минималниот потребен простор и расчистувањето. прикачете ги држачите на обете страни со испорачани завртки.

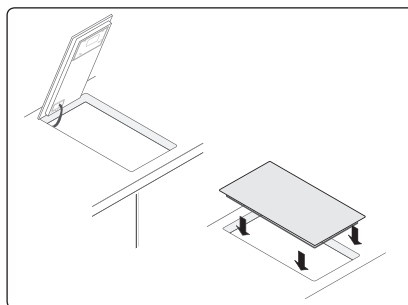
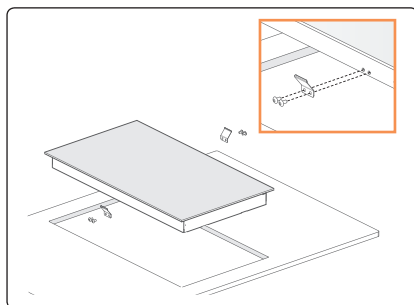
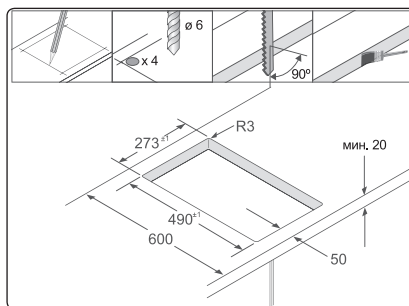
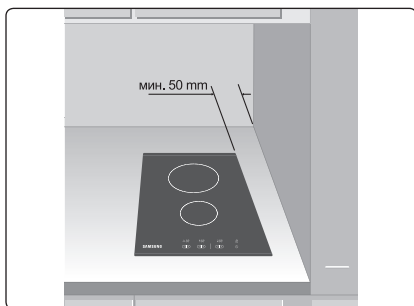

Делови и функции

МК

Зони за готвење и контролна плоча

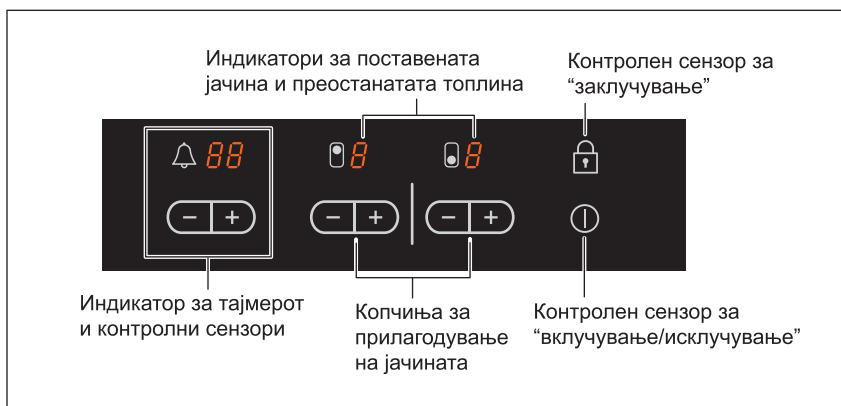
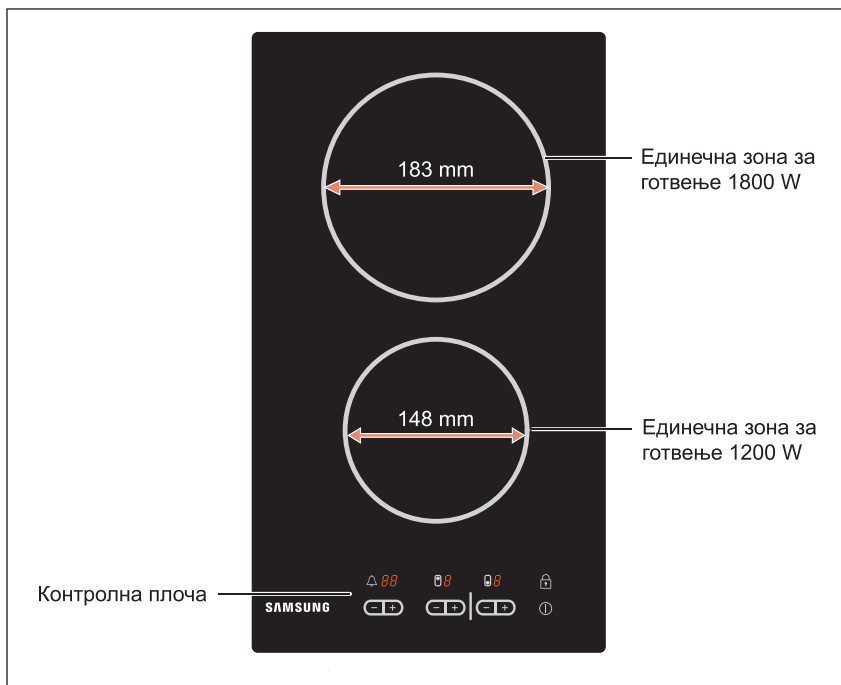

Делови и функции (продолжение)

Компоненти

МК

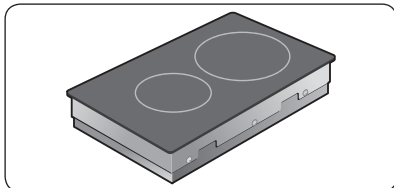

1 Керамичко-стаклена плотна

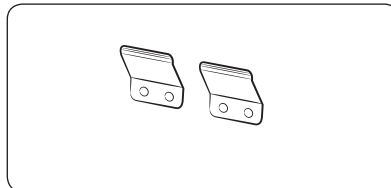

2 Носачи за инсталирање

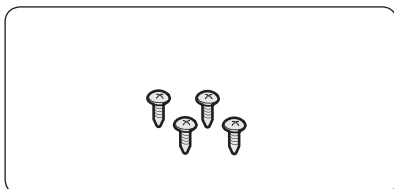

3 Завртки

Делови и функции (продолжение)







МК

Клучни карактеристики на вашиот уред

- **Керамичко-стаклена површина за готвење:** Уредот има керамичко-стаклена површина за готвење и четири зони за готвење со брз одзив. Мокните елементи за загревање со зрачење значително го намалуваат времето потребно за загревање на зоните.
- **Контролни сензори на допир:** Управувањето со вашиот уред е преку контролни сензори на допир.
- **Едноставно чистење:** Предноста на керамичко-стаклената површина за готвење и контролните сензори е во достапноста за лесно чистење. Мазната и рамна површина се чисти многу лесно.
- **Сензор за вклучување/исклучување:** Контролниот сензор за “вклучување/исклучување” служи како одделен прекинувач за напојување. При допирот на овој сензор напојувањето целосно се вклучува или исклучува.
- **Контролни и функциски индикатори:** Дигиталните екрани и светилките на индикаторите нудат информации за поставеноста и активираниите функции, како и за присуството на преостаната топлина кај различните зони за готвење.
- **Безбедносно исклучување:** Безбедносното исклучување служи за автоматско исклучување на сите зони за готвење по истекувањето на одреден период доколку поставките не се променети.
- **Индикатор за преостаната топлина:** На екранот ќе се појави мала слика за преостанатата топлина доколку зоната за готвење е жешка и постои опасност од изгореници.

Дигитални екрани: Четирите екрански полиња се однесуваат на четирите зони на готвење.

Тие ги прикажуваат следните информации:

-  уредот е исклучен,
-  до  за прилагодување на јачината,
-  преостаната топлина,
-  активирано е заклучувањето за деца; и
-  порака за грешка, сензорот регистрира допир со траење подолго од 10 секунди
-  порака за грешка, кога плотната е прегреана заради неправилно функционирање

Делови и функции (продолжение)

МК

Безбедно исклучување



Доколку некоја од зоните за готвење не биде исклучена или јачината не биде променета одреден подолг период, таа автоматски ќе се исклучи.

Преостанатата топлина ќе биде означена со  (за "hot" - жешко) на дигиталниот екран кој одговара на соодветната зона за готвење.

Зоните за готвење се исклучуваат според следните времиња.

Поставена јачина	1 - 2	По 6 часа
Поставена јачина	3 - 4	По 5 часа
Поставена јачина	5 - 6	По 3 часа
Поставена јачина	7 - 9	По 1 час



Доколку плотната се прегрее заради неправилно функционирање, ќе се прикаже  .

Истовремено плочата ќе се исклучи.



Доколку една или повеќе зони се исклучат пред да измине поставеното време, погледнете го делот "Отстранување на проблеми".

Други причини за исклучување на зоните за готвење

Сите зони ќе бидат веднаш исклучени доколку се прелие течност и ја зафати контролната плоча.

Автоматското исклучување исто така ќе се активира доколку поставите влажна крпа на контролната плоча. Во овие случаи, уредот треба повторно да се вклучи преку сензорот за напојување, откако ќе бидат отстранети течноста или крпата .

Индикатор за преостаната топлина

Кога ќе се исклучи плотната или одредена зона за готвење, присуството на преостаната топлина ќе биде означено со  (за "hot" - жешко) на дигиталниот екран кој одговара на соодветната зона. Дури и по исклучувањето на зоната за готвење, индикаторот за преостаната топлина ќе се исклучи дури откако зоната ќе се излади.

Можете да ја користите преостанатата топлина за одмрзнување или подгревање на храната.



Важно: Се додека свети индикаторот за преостаната топлина, постои опасност од изгореници.

Важно: Доколку дојде до прекин на напојувањето,  симболот ќе се изгасне и информацијата за преостанатата топлина нема да биде достапна. Сепак, сè уште може да дојде до изгореници. Ова може да се избегне доколку секогаш внимавате кога сте во близина на плотната.

Пред да започнете

МК

Почетно чистење

Пребришете ја керамичко-стаклената површина со влажна крпа и средство за чистење на керамичко-стаклени плочи.



Важно: Немојте да користите каустични или абразивни средства за чистење. Може да дојде до оштетување на површината.

Употреба на плотната

Употреба на соодветни садови

Соодветните садови даваат подобри резултати.

- Добриот сад се познава по дното. Дното треба да биде колку е можно подебело и порамно.
- При купувањето на садови, обрнете посебно внимание на пречникот на дното. Производителите често го наведуваат само пречникот на горниот раб од садот.
- Садовите со алуминиумско или бакарно дно можат да предизвикаат избледување на керамичко-стаклената површина. Избледувањето е речиси невозможно да се отстрани.
- Не употребувајте садови од лиено железо или садови кои имаат оштетена основа и нерамнини. Ако таков сад се повлече по површината на плочата, таа може трајно да се изгребе.
- Кога е ладен, садот вообичаено има дно свиткано навнатре (конкавно). Неговото дно не смее да биде свиткано нанадвор (конвексно).
- Доколку сакате да употребувате посебен вид на садови, како на пример, експрес лонец или вок, ве молиме прочитајте го упатството од производителот.

Совети за заштеда на енергија



Можете да заштедите енергија доколку се придржувате кон следните совети.

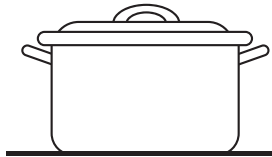

Правилно!

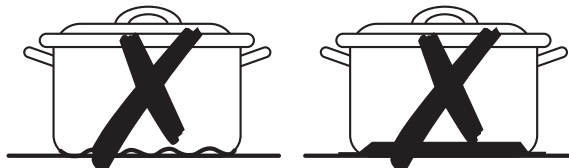

Неправилно!

Употреба на плотната (продолжение)

- Секогаш прво поставете ги тенџерињата и тавите пред да ги вклучите зоните за готвење.
- Валканатата површина за готвење како и нечистото дно на садовите ја зголемуваат потрошувачката на енергија.
- Доколку е можно, покријте го садот целосно со капак.
- Исклучете ги зоните за готвење пред да истече времето на готвење за да се искористи преостанатата топлина за подгревање или одмрзнување.

МК

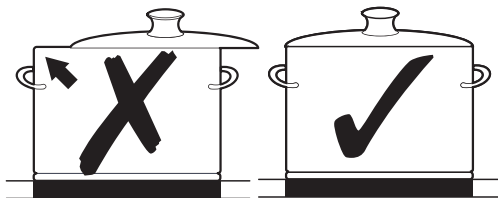

- Дното на садот треба да има иста големина со зоната за готвење.
- Со употреба на експрес лонец се намалува времето на готвење до 50 %

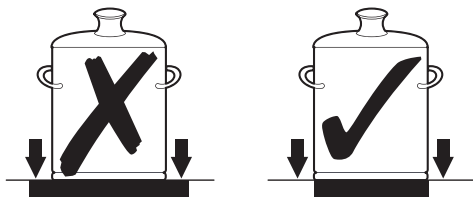

Употреба на контролните сензори на допир

Контролните сензори на допир се употребуваат така што саканиот сензор се допира со врвот на прстите сè додека соодветниот екран не засвети или не се изгасне, или додека не се активира саканата функција.

Кога го употребувате уредот притиснувајте само еден сензор во даден момент. Ако со прстот допирате поголема површина, соседниот сензор може да се активира.

Употреба на плотната (продолжение)

МК

Вклучување на уредот

Допирајте го сензорот за “заклучување ” околу 3 секунди

Уредот се вклучува со помош на контролниот сензор за “вклучување/исклучување ”.

Допрете го сензорот за “вклучување/исклучување ”





На дигиталниот екран ќе се прикаже 

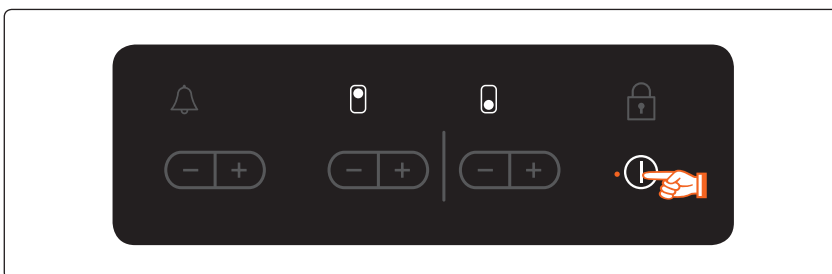



Откако ќе го вклучите уредот со сензорот за “вклучување/исклучување ”, за околу 10 секунди треба да поставите одредена јачина на готвење. Во спротивно, уредот самиот ќе се исклучи заради безбедносни причини.





Прилагодување на температурата

За поставување и прилагодување на нивото на јачина ( до ) за готвење, допрете ги  и  копчињата за соодветните зони за готвење.

При првото притиснување на , нивото на јачина се поставува на .

При првото притиснување на , нивото на јачина се поставува на .

Употребете го  копчето за зголемување и  копчето за намалување на нивото на јачина.

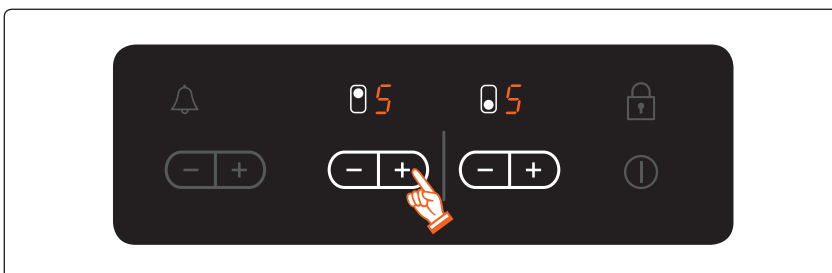

Употреба на плотната (продолжение)

МК

Исклучување на уредот

За целосно исклучување на уредот, употребете го контролниот сензор за “вклучување/исклучување ①”

Допрете го сензорот за “вклучување/исклучување ①”

- i** По исклучување на една зона или на целата површина за готвење, на дигиталниот екран на соодветната зона за готвење ќе се прикаже **H** (за “hot” - жешко) како индикатор за преостанатата топлина



- i** Доколку нивото на јачина е поставено на **9** и сакате да го исклучите загревањето, допрете го сензорот **+** уште еднаш и нивото на јачина ќе се постави на нула
За побрзо прилагодување, држете го прстот на **+** или **-** сензорот додека не се прикаже саканата вредност
Ако повеќе од еден сензор е притиснат подолго од 10 секунди, ќе се прикаже симболот **5 5** За ресетирање, притиснете го сензорот за “вклучување/исклучување ①”

Исклучување на зона за готвење

За исклучување на одредена зона за готвење, поставете го нивото на јачина на **-** со помош на сензорите **-** или **+**

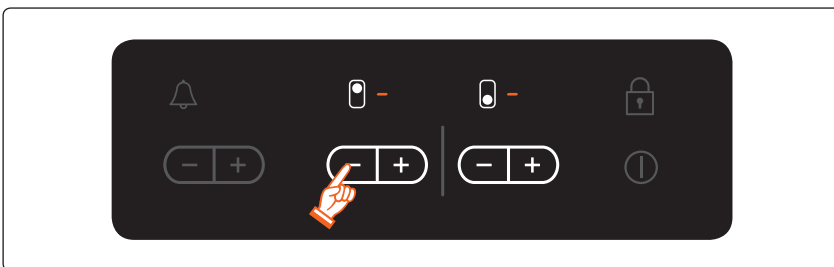

Употреба на плотната (продолжение)

МК

Употреба на безбедносното заклучување за деца

Безбедносното заклучување за деца се користи за заштита од ненамерно вклучување и активирање на површината за готвење. Контролниот сензор за блокада може да се употреби единствено кога уредот е вклучен.

Вклучување на безбедносното заклучување за деца

1. Допирајте го сензорот  околу 3 секунди
Како потврда ќе чуete звучен сигнал



2. Допрете кој било сензор за поставување на ниво на јачина  ќе се прикаже на екранот, означувајќи дека безбедносното заклучување за деца е активирано



Употреба на плотната (продолжение)

Исклучување на безбедносното заклучување за деца

МК

1. Допирајте го сензорот околу 3 секунди
Како потврда ќе чуete звучен сигнал



i Откако ќе го исклучите уредот, безбедносното заклучување за деца автоматски ќе се активира по неколку минути заради безбедносни причини

Заклучување и отклучување на контролната плоча

Во која било фаза од готвењето, контролната плоча може да се блокира, со исклучок на сензорот за "вклучување/исклучување Ⓟ", за да се оневозможи случајна промена на поставените вредности, како на пример, при бришење на плочата со крпа

1. Допирајте го контролниот сензор за заклучување околу 3 секунди
Индикаторот на сензорот за заклучување ќе засвети. Контролните сензори се заклучени
2. За да отклучите контролен сензор, држете го сензорот за заклучување околу 3 секунди. Индикаторот на сензорот за заклучување ќе се изгасне

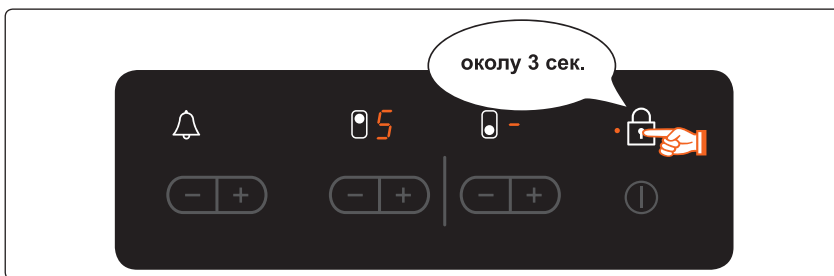

Употреба на плотната (продолжение)

МК

Тајмер

Тајмерот може да го употребувате на два начини:

Употреба на тајмерот за безбедно исклучување



Ако е поставено одредено време за зоната за готвење, таа ќе се исклучи откако ќе истече ова време. Оваа функција може да се употребува за повеќе зони за готвење истовремено.

Употреба на тајмерот за одбројување

Тајмерот за одбројување не може да се употребува доколку е вклучена некоја од зоните за готвење.



Поставување на функцијата за безбедно исклучување

За да ја активирате оваа функција за одредена зона за готвење, зоната треба да биде вклучена.

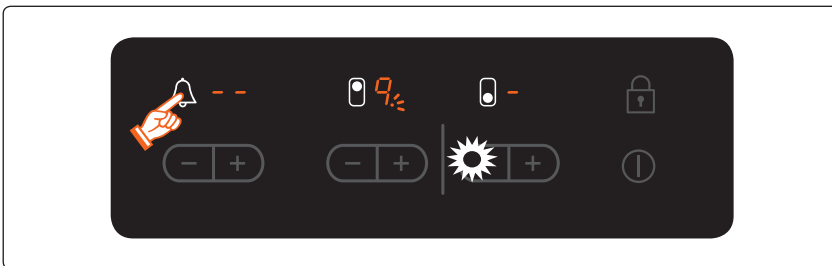
1. Со употреба на контролниот сензор за тајмерот , изберете ја зоната за готвење за која сакате да ја поставите функцијата за безбедно исклучување. Откако ќе биде избрана првата активна зона за готвење, со допирање на контролниот сензор за тајмерот  соодветниот индикатор ќе почне полека да трепка  ќе се појави на екранот за тајмерот.



Следната активна зона за готвење се избира со повторно допирање на контролниот сензор за тајмерот .

2. Употребете ги контролните сензори за тајмерот  или  за да го поставите соодветното време, на пример, 15 минути, по кое зоната за готвење автоматски ќе се исклучи. Функцијата за безбедно исклучување ќе се активира.

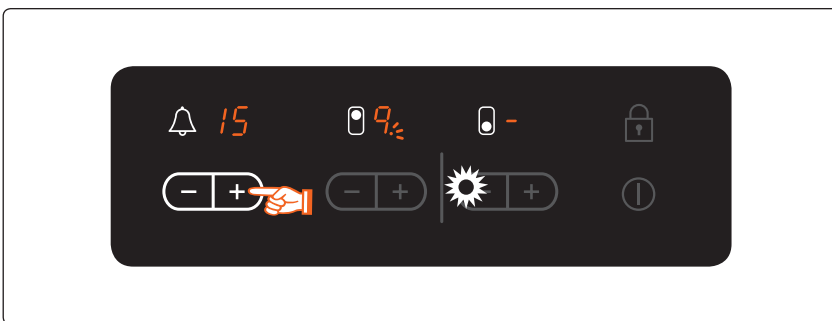



Употреба на плотната (продолжение)



МК



За прикажување на преостанатото време за готвење за некоја од зоните за готвење, употребете го контролниот сензор за тајмерот .

Соодветниот индикатор ќе започне да трепка.

Поставената состојба се ресетира со сензорите за поставување на часовник  или . По истекот на поставеното време, зоната за готвење автоматски се исклучува, се слуша звучен сигнал како потврда и индикаторот за тајмерот се активира.









За побрзо поставување, допирајте ги контролните сензори за тајмерот  или  сè додека не се прикаже саканата вредност.

Ако прво се притисне контролниот сензор за тајмерот , времето ќе се постави на 99 минути; ако пак прво се притисне контролниот сензор , времето се поставува на 1 минута.

Тајмер со одбројување

За да го користите тајмерот со одбројување, уредот треба да е вклучен но сите зони за готвење треба да се исклучени.

1. Допрете го контролниот сензор за тајмерот .  ќе се прикаже на екранот за тајмерот.
2. Поставете го саканото време со помош на контролните сензори  или . Тајмерот со одбројување сега е активиран и преостанатото време се прикажува на екранот за тајмерот.
За прилагодување на преостанатото време, допрете го сензорот за тајмер и поставете го времето со помош на  или  сензорите .

Предлози за поставување на плотната при готвење на одредена храна

Податоците во табелата нека ви послужат како упатство. Степенот на јачина за различни начини на готвење зависи од повеќе елементи, како што се квалитетот на садовите за готвење или пак количината на храната која се подготвува.

Ниво на јачина	Начин на готвење	Примери за користење
9	Подгревање Потпржување Пржење	Загревање голема количина течност, варење тестенини, динстање месо (гулаш, варење месо)
8	Интензивно пржење	Стек, говедски бифтек, помфрит, колбаси, палачинки / шкотски палачинки
7		
6	Пржење	Шницла / парчиња месо, џигер, риба, кофтиња, пржени јајца
5	Варење	Варете течност до 1,5 литар, компири, зеленчук
4		
3	Варење на пара Динстање Варење	Варење на пара и динстање на мала количина зеленчук, варење ориз и млечни оброци
2		
1	Топење	Топење путер, желатин, топење чоколада

Забелешки

- Нивоата на јачина при готвење во табелата се наведени како ориентационо упатство.
- Потребно е да го прилагодите нивото на јачина во зависност од видот на садот и храната.

Чистење и одржување

МК

Плотна



Важно: Средствата за чистење не смеат да дојдат во контакт со загреаната керамичко-стаклена површина: По чистењето, средствата за чистење треба да се отстранат со доволна количина на чиста вода, бидејќи тие може да предизвикаат нагизување на плочата кога таа ќе се загрее. Не употребувајте јаки абразивни средства како на пример спрејови за скари и рерни, сунѓери за чистење или абразивни средства наменети за чистење на тави.



Исчистете ја керамичко-стаклената плоча по секоја употреба додека таа е сè уште топла. Ова ќе оневозможи загорување на истурената храна на површината. Отстранете го бигорот, трагите од вода и запечените масни капки со помош на комерцијалните средства за чистење на керамичко стакло или метал што не 'рѓосува.

Помали нечистотии

1. Избришете ја керамичко-стаклената површината со влажна крпа.
2. Пребришете со сува чиста крпа. На површината не треба да останат траги од средствата за чистење.
3. Еднаш неделно комплетно исчистете ја керамичко-стаклената површина за готвење со соодветно средство за чистење на керамичко стакло или метал што не 'рѓосува.
4. Избришете ја керамичко-стаклената површина со доволна количина чиста вода и пребришете со сува крпа која не остава мали влакна.

Тврдокорни нечистотии

1. За отстранување на храната која е претечена и на тврдокорните дамки, употребете ја гребалката за стакло.
2. Поставете ја гребалката за стакло на керамичко-стаклената површина под одреден агол.
3. Отстранете ја нечистотијата со гребење со помош на остриот дел.



Гребалката за стакло и средствата за чистење на керамичко стакло се достапни во специјализирани продавници.

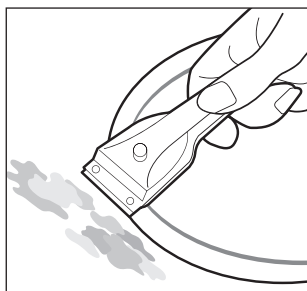

Чистење и одржување (продолжение)

Проблематични нечистотии

МК

1. Отстранете ги веднаш прегорениот шеќер, стопената пластика, алуминиумската фолија и останатите материјали со гребалката за стакло додека сè уште се топли.



Важно: Постои можност да се изгорите при ракување со гребалката за стакло додека површината за готвење е загреана:

2. Кога ќе се излади плотната, исчистете ја на вообичаениот начин.



Ако на површината за готвење се дозволи да се излади нешто што претходно се растопило, при чистењето повторно загрејте ја површината. Гребаниците и темните дамки на керамичко-стаклената површина предизвикани, на пример, од тава со остри рабови, не можат да се отстранат. Сепак, тие не ја намалуваат функционалноста на плочата.

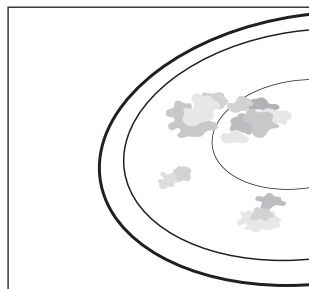

За да не го оштетите уредот

- Не употребувајте ја површината за готвење како работна површина или како површина за оставање предмети.
- Не вклучувајте ја површината за готвење доколку на неа нема сад или пак садот е празен.
- Керамичкото стакло е многу цврсто и отпорно на температурни промени, но сепак може да се скрши. Тоа може да се оштети доколку на него падне остар или тежок предмет.
- Не употребувајте садови од лиено железо или садови кои имаат оштетена основа и нерамнини. Плочата може да се изгребе доколку ваквите садови се повлечат по нејзината површина.
- Не ставајте садови на рамката. Рамката може да се изгребе или оштети.
- Избегнувајте преливање со киселини, како на пример, оцет, сок од лимон и средства за отстранување на бигор на рамката на плотната, за да не дојде до создавање на темни дамки.
- Ако шеќер или храна која содржи шеќер дојде во контакт со загреаната површина за готвење и се истопи, исчистете веднаш со гребалката додека нечистотијата е сè уште топла. Ако се дозволи нечистотијата да се излади, таа при отстранувањето може да ја оштети плочата.
- Материјалите кои може да се стопат, како на пример, пластиката, алуминиумските фолии и фолиите за рерна, држете ги подалеку од керамичко-стаклената површина. Ако некој од овие материјали се стопи на површината за готвење, веднаш отстранете го со помош на гребалката.

Гаранција и сервис

МК

Најчесто поставувани прашања и отстранување на проблеми

Може да дојде до посериозно оштетување како резултат на помали дефекти, кои самите можете да ги поправите со помош на следните упатства. Не вршете понатамошни поправки доколку следните упатства не ви помогнат во вашиот случај.



Предупредување: Поправката на уредот треба да се изврши од страна на квалификуван сервисер. Нестручно изведената поправка претставува ризик за корисникот на уредот. Доколку вашиот уред треба да се поправи, обратете се до сервисниот центар.

Што да направам доколку не функционираат зоните за готвење?

Проверете дали:

- Осигурувачот од напојувањето (во кутијата за осигурувачи) е исправен. Ако осигурувачот избива неколку пати, повикајте овластен електричар.
- Уредот е соодветно вклучен.
- Контролните индикатори на контролната плоча светат.
- Зоната за готвење е вклучена.
- Зоните за готвење се поставени на соодветното ниво на јачина.

Што да направам доколку зоните за готвење не може да се вклучат?

Проверете дали:

- Поминува време подолго од 10 секунди од притиснувањето на копчето за вклучување/исклучување до вклучувањето на површината за готвење (погледнете го делот “Вклучување на уредот”).
- Контролната плоча е делумно покриена со влажна крпа или течност.

Што да направам ако екранот одеднаш исчезне и остане само индикаторот за преостанатата топлина ?

Ова може да се случи заради две причини:

- Сензорот за вклучување/исклучување случајно е активиран.
- Контролната плоча е делумно покриена со влажна крпа или течност.

Што да направам ако по исклучувањето на зоните за готвење, индикаторот за преостанатата топлина не се прикажува на екранот?

Проверете дали:

- Зоната за готвење сте ја употребиле многу кратко време и заради тоа не се загреала доволно. Доколку зоната за готвење е загреана, ве молиме повикајте го сервисниот центар.

Што да направам ако зоната за готвење не може да се вклучи или исклучи?

Ова може да се случи заради две причини:

- Контролната плоча е делумно покриена со влажна крпа или течност.
- Безбедносното заклучување за деца е активирано.

Што да направам доколку екранот е осветлен?

Проверете дали:

- Контролната плоча е делумно покриена со влажна крпа или течност. За да продолжите, притиснете го контролниот сензор за “вклучување/исклучување”.

Гаранција и сервис (продолжение)

МК

Што значи кога грејниот дел не свети црвено?

- Избраната температурата на зоната за готвење се прилагодува со сензор кој го вклучува и исклучува греењето, така што површината за готвење нема постојано да свети црвено. Доколку изберете помало ниво на јачина, загревањето ќе се вклучува и исклучува многу почесто отколку кај повисоките нивоа. Загревањето исто така се вклучува и исклучува и кај повисоките нивоа.

Доколку го повикате сервисот заради неправилно ракување со уредот, посетата од страна на техничкото лице може да ви биде наплатена иако сè уште трае гаранцискиот период.

Сервис

Пред да побарате помош или поправка, ве молиме разгледајте го делот “Отстранување на проблеми”.

Доколку сè уште ви е потребна помош, следете ги упатствата подолу.

Дали грешката е од техничка природа?

Доколку е така, ве молиме обратете се до сервисниот центар.

Секогаш однапред подгответе се за разговорот. Ова ќе го олесни процесот на дијагноза на проблемот и одлуката дали посетата на лице од сервисот е неопходна.

Ве молиме запишете ги следните информации.

- Каков е описот на проблемот?
- Под кои околности се случува проблемот?

Пред повикот, ве молиме да го забележите моделот и сервисниот број на вашиот уред. Овие информации се дадени на плочката со податоци во следниот облик:

- Опис на моделот
- S / N код (15 цифри)

Ви препорачуваме тука да ги запишете информациите за полесен пристап.

Модел:

Сериски број:

Кога можат да се појават трошоци за вас дури и за време на гаранцискиот рок?

- доколку самите сте можеле да го отстраните проблемот со примена на некое од решенијата наведени во делот “Отстранување на проблеми”.
- доколку техничкото лице од сервисот мора да направи повеќе повици до сервисот бидејќи не сте ги дале сите релевантни информации пред посетата, по што како резултат, на пример, лицето ќе мора повторно да патува по резервни делови. Подготовката пред повикот според горните совети ќе ги заштеди трошоците за ваквите патувања.

Технички податоци

МК

Димензии на уредот

Широчина	288 mm
Длабочина	505 mm
Височина	53.5 mm

Димензии на отсекување на работната површина

Широчина	273 mm
Длабочина	490 mm
Радиус во аглите	3 mm

Кругови за готвење

Позиција	Пречник	Јачина
Преден	148 mm	1200 W
Заден	183 mm	1800 W

Напон на поврзување **220-240V ~ 50/60 Hz**

Максимална оптовареност при поврзување **2,75-3,25 kW**

Тежина : **Нето 4,4 kg**

Бруто 5,8 kg

Технички податоци (продолжение)

Информации за производот

МК

Име на испорачувач	Samsung Electronics co. Ltd.
Идентификација на модел	C21RJAN
Вид на плотна	Вградена
Технологија на загревање	Зони за готвење со зрачење
Број на зони и/или површина за готвење	2
За кружни зони или површини за готвење: дијаметар на корисна површина по зона за готвење со електрично загревање (Ø)	Ø 15,0 cm, Ø 18,5 cm
Потрошувачка на енергија по зона или површина за готвење пресметана по килограм (ЕС електрично готвење)	Ø 15,0 cm : 191,4 Wh/kg Ø 18,5 cm : 198,2 Wh/kg
Потрошувачка на енергија за плотната пресметана по килограм (ЕС електрична плотна)	194,8 Wh/kg

* Податоците се утврдени според стандардот EN 60350-2 и регулативите на комисијата (ЕУ) бр 66/2014.

Совети за заштеда на енергија

- Секогаш поставувајте ги тенцерињата и тавите пред да ги вклучите зоните за готвење.
- Валканатата површина за готвење и нечистото дно на садовите ја зголемуваат потрошувачката на енергија.
- Со употреба на експрес лонец се намалува времето на готвење.

ПРАШАЊА ИЛИ КОМЕНТАРИ?

ЗЕМЈА	ПОВИКАЈТЕ	ИЛИ ПОСЕТЕТЕ НЕ ПРЕКУ ИНТЕРНЕТ НА
ALBANIA	045 620 202	www.samsung.com/al/support
BOSNIA	055 233 999	www.samsung.com/support
BULGARIA	*3000 Цена в мрежата 0800 111 31, Безплатна телефонна линија	www.samsung.com/bg/support
CROATIA	072 726 786	www.samsung.com/hr/support
CZECH	800-SAMSUNG (800-726786)	www.samsung.com/cz/support
HUNGARY	0680SAMSUNG (0680-726-7864)	www.samsung.com/hu/support
MONTENEGRO	020 405 888	www.samsung.com/support
POLAND	801-172-678* lub +48 22 607-93-33* Dedykowana infolinia do obsługi zapytań dotyczących telefonów komórkowych: 801-672-678* lub +48 22 607-93-33* * (koszt połączenia według taryfy operatora)	http://www.samsung.com/pl/support/
ROMANIA	*8000 (apel in retea) 08008-726-78-64 (08008-SAMSUNG) Apel GRATUIT	www.samsung.com/ro/support
SERBIA	011 321 6899	www.samsung.com/rs/support
SLOVAKIA	0800-SAMSUNG (0800-726 786)	www.samsung.com/sk/support
LITHUANIA	8-800-77777	www.samsung.com/lt/support
LATVIA	8000-7267	www.samsung.com/lv/support
ESTONIA	800-7267	www.samsung.com/ee/support
SLOVENIA	080 697 267 (brezplačna številka)	www.samsung.com/si/support

SAMSUNG

Instrucțiuni de instalare și utilizare

Plită cu sticlă ceramică



C21RJAN

Pentru a evita riscurile de accidentare sau deteriorare a plitei, citiți toate instrucțiunile înainte de a instala sau utiliza echipamentul. Păstrați acest manual pentru consultare ulterioară.

Cuprins

RO

Utilizarea acestui manual.	3
În acest manual de utilizare se folosesc următoarele simboluri:	3
Nume model și număr de serie	3
Instrucțiuni de siguranță	4
Reciclarea ambalajelor.	10
Casarea corectă a echipamentelor vechi	10
Cum se elimină corect acest produs (Deșeurile de echipamente electrice și electronice)	11
Instalarea plitei	12
Instrucțiuni de siguranță pentru instalare	12
Conectarea la sursa de alimentare	12
Instalarea pe blat.	13
Componente și caracteristici	14
Ochiurile și panoul de control	14
Componente	15
Caracteristicile cheie ale echipamentului dvs.	16
Oprirea de siguranță	17
Indicatorul de căldură reziduală	17
Înainte de a începe	18
Curățarea inițială.	18
Utilizarea plitei	18
Utilizarea vaselor de gătit corespunzătoare	18
Utilizarea butoanelor tactile	19
Pornirea echipamentului	20
Controlul temperaturii	20
Oprirea echipamentului	21
Oprirea unui ochi.	21
Utilizarea blocării pentru copii	22
Blocarea și deblocarea panoului de control	23
Cronometrul	24
Setarea opririi de siguranță	24
Cronometrul de bucătărie	25
Curățarea și întreținerea	26
Plita	26
Pentru a evita deteriorarea echipamentului	27
Garanție și service	28
Întrebări frecvente și depanare	28
Service	29
Date tehnice	30
Informații despre produs	31

Utilizarea acestui manual

Înainte de a utiliza echipamentul, citiți acest manual de utilizare și acordați atenție specială informațiilor despre siguranță din secțiunea următoare. Păstrați acest manual pentru consultare ulterioară. Dacă înstrăinați acest echipament, nu uitați să transmiteți și manualul noului proprietar.

RO

ÎN ACEST MANUAL DE UTILIZARE SE FOLOSESC URMĂTOARELE SIMBOLURI:

AVERTISMENT

Pericole sau acțiuni riscante care pot conduce la **vătămări corporale grave sau la deces**.

ATENȚIE

Pericole sau acțiuni riscante care pot conduce la **vătămări corporale minore sau pagube materiale**.

ATENȚIE

Pentru a reduce riscurile de incendiu, explozie, electrocutare sau vătămări corporale în timpul utilizării plitei, urmați aceste măsuri de precauție de bază pentru siguranță.

NOTĂ

Sfaturi utile, recomandări sau informații care ajută utilizatorii să manevreze produsul.

NUME MODEL ȘI NUMĂR DE SERIE

Atât numele modelului, cât și numărul de serie se află pe o etichetă aplicată sub baza plitei.

Pentru o utilizare ulterioară, notați-vă informațiile sau lipiți eticheta suplimentară a produsului (localizată în partea de sus a produsului) pe pagina curentă.

Denumire model _____

Număr de serie _____

Instrucțiuni de siguranță

RO

Nivelul de siguranță al acestui echipament respectă toate standardele tehnice și de siguranță general acceptate. Totuși, ca fabricanți, credem că este responsabilitatea noastră să vă familiarizăm cu următoarele instrucțiuni de siguranță.

AVERTISMENT

Acest aparat nu este destinat utilizării de către persoane (inclusiv copii) cu capacități fizice, senzoriale sau mentale reduse sau de către persoane fără experiență și cunoștințe, cu excepția cazului în care sunt supravegheate sau instruite corespunzător de către persoana responsabilă pentru siguranța lor cu privire la utilizarea aparatului.

Copiii trebuie supravegheați, pentru a nu transforma aparatul în obiect de joacă.

Acest aparat poate fi folosit de către copii cu vârsta de cel puțin 8 ani și de persoane cu capacități fizice, senzoriale sau mentale reduse sau fără experiență și cunoștințe dacă acestea sunt supravegheate sau au primit instrucțiuni pentru utilizarea aparatului în siguranță și înțeleg riscurile implicate. Copiii nu trebuie să se joace cu aparatul. Operațiunile de curățare și întreținere uzuală nu trebuie să fie realizate de către copii fără a fi supravegheați.

Mijloacele de deconectare trebuie încorporate în cablajul fix, în conformitate cu regulile de cablare.

După instalare, acest aparat ar trebui să permită deconectarea de la sursa de alimentare. Deconectarea se poate face asigurând un acces ușor la priză sau prin montarea unui întrerupător pe cablul fix, în conformitate cu regulile de cablare.

Instrucțiuni de siguranță (continuare)

RO

În cazul în care cablul de alimentare este deteriorat, acesta trebuie înlocuit de către producător, un reprezentant de service al acestuia sau o persoană cu o calificare similară, pentru a se evita orice risc. Metoda de prindere indicată nu trebuie să depindă de utilizarea adezivilor, deoarece aceștia nu constituie mijloace de prindere sigure.

AVERTISMENT: Dacă suprafața este fisurată, opriți echipamentul pentru a evita pericolul de electrocutare.

În timpul utilizării, aparatul devine fierbinte. Trebuie evitată atingerea elementelor de încălzire din interiorul plitei.

AVERTISMENT: Părțile accesibile pot deveni fierbinți în timpul utilizării. Copiii mici nu trebuie să aibă acces la cuptor.

Nu se va utiliza un aparat de curățare cu abur.

Obiectele de metal cum ar fi cuțițe, furculițe, linguri și capace nu trebuie puse pe suprafața plitei, deoarece pot deveni fierbinți.

După utilizare, stingeți ochiul plitei cu ajutorul butonului și nu lăsați această operațiune în sarcina detectorului de vase.

Aparatul nu este destinat a fi operat prin intermediul unui cronometru separat sau unui sistem de telecomandă separat.

ATENȚIE: Procesul de gătire trebuie supravegheat. Un proces de gătire scurt trebuie supravegheat permanent.

Aparatul nu trebuie instalat în spatele unei uși decorative pentru a evita supraîncălzirea.

AVERTISMENT: Aparatul și părțile sale accesibile devin fierbinți în timpul utilizării. Trebuie evitată atingerea părților care se încălzesc. Copiii cu vârsta sub 8 ani nu trebuie să aibă acces la cuptor decât sub supraveghere permanentă.

Instrucțiuni de siguranță (continuare)

RO

AVERTISMENT: Gătitul nesupravegheat pe o plită acoperită cu grăsime sau ulei poate fi periculos și poate provoca un incendiu.

NU încercați să stingeți un incendiu cu apă, ci opriți aparatul și apoi acoperiți flacăra, de exemplu cu un capac sau cu o pătură pentru incendii.

AVERTISMENT: Pericol de incendiu: Nu depozitați elemente pe suprafețele de gătit.

AVERTISMENT: Utilizați numai apărătoare pentru plită proiectate de către producătorul aparatului de gătit sau indicate în instrucțiunile de utilizare ca fiind potrivite pentru utilizare sau ca protecții încorporate în aparat de către producătorul aparatului . Utilizarea de apărătoare necorespunzătoare poate conduce la incendii.

Este posibil ca suprafețele să devină fierbinți în timpul utilizării.

Acest aparat poate fi folosit de către copii cu vârsta de cel puțin 8 ani și de persoane cu capacități fizice, senzoriale sau mentale reduse sau fără experiență și cunoștințe dacă acestea sunt supravegheate sau au primit instrucțiuni pentru utilizarea aparatului în siguranță și înțeleg riscurile implicate. Copiii nu trebuie să se joace cu aparatul. Curățarea și întreținerea pentru utilizare nu vor fi efectuate de către copii decât dacă aceștia au minim 8 ani și sunt supravegheați.

Nu lăsați aparatul și cablul său la îndemâna copiilor sub 8 ani.

Instrucțiuni de siguranță (continuare)

ATENȚIE

RO

Asigurați-vă că echipamentul este corect instalat și împământat de către un tehnician calificat.

Service-ul echipamentului trebuie asigurat doar de personal calificat. Reparațiile efectuate de către persoane necalificate pot cauza răniri sau defecțiuni grave. Dacă echipamentul dvs. necesită reparații, contactați centrul de service local. Nerespectarea acestor instrucțiuni poate determina defectarea aparatului și anularea garanției.

Echipamentele montate încastrat pot fi utilizate doar după instalarea corectă la locul de lucru, în conformitate cu standardele relevante. Astfel se asigură protecție suficientă împotriva contactului pentru unitățile electrice, conform standardelor de siguranță esențiale.

Dacă echipamentul funcționează defectuos sau dacă apar fisuri sau spărturi:

- opriți toate zonele de gătit;
- deconectați plita de la rețea și
- contactați centrul de service local.

Dacă plita se fisurează, opriți echipamentul, pentru a evita riscul de electrocutare. Nu utilizați plita înainte de a înlocui placa de sticlă crăpată.

Nu utilizați plita pentru a încălzi folie de aluminiu, produse împachetate în folie de aluminiu sau semipreparate ambalate în caserole de aluminiu.

Instrucțiuni de siguranță (continuare)

RO

Lichidele dintre partea inferioară a tăvii și plită pot produce o presiune a aburului. Acest lucru poate face ca tava să sară. Asigurați-vă întotdeauna că vasul sau baza tăvii sunt întotdeauna uscate.

Zonele de gătit se vor încinge puternic în timpul preparării.

Nu lăsați copiii mici în apropierea echipamentului.

Nu păstrați materialele de ambalare la îndemâna copiilor, deoarece pot fi periculoase pentru aceștia.

Acest echipament este destinat doar utilizării în mediu casnic, la un nivel de solicitare normal. Echipamentul nu este conceput pentru utilizare comercială sau industrială.

Nu utilizați niciodată plita pentru încălzirea camerei.

Procedați cu atenție la cuplarea altor aparate electrice la prizele din apropierea plitei. Cablurile de alimentare nu trebuie să intre în contact cu plita.

Uleiul încins se poate aprinde cu ușurință. Nu lăsați niciodată zonele de gătit ale plitei nesupravegheate atunci când preparați alimente în ulei sau grăsime, de exemplu, la prăjirea cartofilor.

Opriiți zonele de gătit după utilizare.

Păstrați în permanență panoul de control curat și uscat.

Nu plasați niciodată substanțe inflamabile pe plită - riscați să provocați un incendiu.

Există riscul ca aparatul să producă arsuri dacă este utilizat în mod neglijent.

Instrucțiuni de siguranță (continuare)

Cablurile echipamentelor electrice nu trebuie să vină în contact cu suprafețele fierbinți ale plitei sau cu vesela fierbinte.

Nu utilizați plita pentru a usca haine.

Utilizatorii care au stimulative cardiace implantate trebuie să își mențină toracele la minim 30 cm față de zonele de gătit prin inducție atunci când acestea sunt pornite. Dacă nu sunteți sigur, consultați producătorul dispozitivului dvs. sau medicul. (numai pentru modelele cu plită cu inducție)

Nu încercați să reparați, să dezasamblați sau să modificați singur aparatul.

Opriți întotdeauna echipamentul înainte de curățare.

Curățați plita conform instrucțiunilor de curățare și întreținere din acest manual.

Țineți animalele de companie la distanță de aparat, deoarece pot călca pe butoanele de comandă ale acestuia, producând defecțiuni.

RO

RECICLAREA AMBALAJELOR

AVERTISMENT

Toate materialele utilizate la ambalarea echipamentului sunt complet reciclabile. Componentele din carton și polistiren sunt marcate corespunzător. Reciclați ambalajele și echipamentele casate conform normelor de protecție a mediului.

CASAREA CORECTĂ A ECHIPAMENTELOR VECHI

AVERTISMENT

Înainte de a casa echipamentul, acesta trebuie să fie inutilizabil, astfel încât să nu reprezinte o sursă de pericol. În acest scop, apălați la un tehnician calificat pentru a deconecta aparatul de la sursa de curent și pentru a îndepărta cablul de alimentare.

Acest echipament nu trebuie aruncat împreună cu gunoiul menajer. Contactați departamentul sau instituția locală care se ocupă de reciclare, pentru informații suplimentare despre centrele și datele de colectare.

CUM SE ELIMINĂ CORECT ACEST PRODUS (DEȘEURI DE ECHIPAMENTE ELECTRICE ȘI ELECTRONICE)

RO

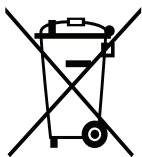

(Aplicabil în țări cu sisteme de colectare separate)

Acest simbol de pe produs, accesorii și documentație indică faptul că produsul și accesoriile sale electronice (încărcător, căști, cablu USB) nu trebuie eliminate împreună cu alte deșeuri menajere la finalul duratei lor de utilizare. Dat fiind că eliminarea necontrolată a deșeurilor poate dăuna mediului înconjurător sau sănătății umane, vă rugăm să separați aceste articole de alte tipuri de deșeuri și să le reciclați în mod responsabil, promovând astfel reutilizarea durabilă a resurselor materiale.

Utilizatorii casnici trebuie să-l contacteze pe distribuitorul care le-a vândut produsul sau să se intereseze la autoritățile locale unde și cum pot să ducă aceste articole pentru a fi reciclate în mod ecologic.

Utilizatorii comerciali trebuie să-și contacteze furnizorul și să consulte termenii și condițiile din contractul de achiziție. Acest produs și accesoriile sale electronice nu trebuie eliminate împreună cu alte deșeuri comerciale.

Pentru informații despre angajamentele privind mediul și obligațiile reglementative privind produsele specifice ale Samsung, ca de exemplu REACH, vizitați: samsung.com/uk/aboutsamsung/samsungelectronics/corporatecitizenship/data_corner.html

Instalarea plitei

RO



Important: Echipamentul trebuie instalat și împământat doar de către tehnicieni calificați.

Respectați aceste instrucțiuni. Garanția nu va acoperi defectiunile survenite în urma instalării incorecte.

La sfârșitul acestui manual sunt disponibile datele tehnice.

Instrucțiuni de siguranță pentru instalare

- În ceea ce privește protecția anti-incendiu, acest echipament corespunde standardului EN 60 335 - 2 - 6. Acest tip de echipament se va instala cu un dulap sau un perete în lateral.
- Nu se vor monta sertare sub plită.
- Instalarea trebuie să ofere protecție anti-electrocutare.
- Corpul de mobilier în care este montat echipamentul trebuie să îndeplinească normele de stabilitate conform DIN 68930.
- Pentru protecție anti-umezeală, toate suprafețele tăiate trebuie etanșate cu un produs corespunzător.
- În cazul suprafețelor acoperite cu gresie, îmbinările din zona de contact cu plita se vor umple complet cu chit.
- În cazul montării pe blaturi de ceramică, piatră naturală sau artificială, arcurile de fixare trebuie imobilizate cu un adeziv epoxidic sau pe bază de rășini.
- Asigurați-vă că garnitura este plasată corespunzător pe suprafața de lucru, fără goluri. Nu adăugați produse de etanșare pe bază de silicon, deoarece veți îngreuna demontarea în cazul operațiilor de service.
- Plita se va împinge de dedesubt, pentru demontare.

Conectarea la sursa de alimentare

Înainte de conectare, verificați dacă tensiunea nominală a echipamentului - indicată pe plăcuța cu date tehnice - corespunde cu tensiunea de alimentare disponibilă. Plăcuța cu date tehnice se află pe carcasa inferioară a plitei.

Tensiunea elementului de încălzire este 230 V CA. Acest echipament dispune de un cablu care include un fir de împământare și de o fișă de împământare. Ștecherul trebuie introdus într-o priză corect montată și împământată.



După conectarea plitei la rețea, verificați dacă toate ochiurile sunt gata de utilizare, pornind fiecare ochi pe rând, la intensitate maximă.



Când plita este pornită pentru prima oară, afișajul sunt aprins, iar blocarea pentru copii este activată.

Instalarea plitei (continuare)

RO

Instalarea pe blat



Notați numărul de serie al echipamentului (de pe plăcuța cu date tehnice) înainte de instalării. Acest număr vă va fi solicitat în cazul în care aveți nevoie de service și nu va mai fi accesibil după instalare, deoarece plăcuța cu date tehnice se va afla sub echipament.

Acordați atenție sporită cerințelor privind spațiul și distanțele minime. fixați suporturile de montare pe ambele părți ale plitei echipamente, folosind șuruburile furnizate.

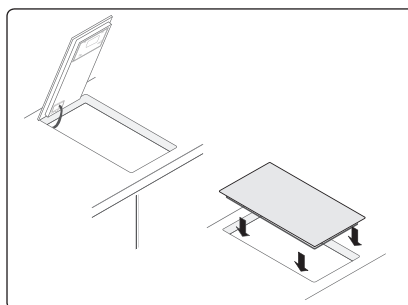
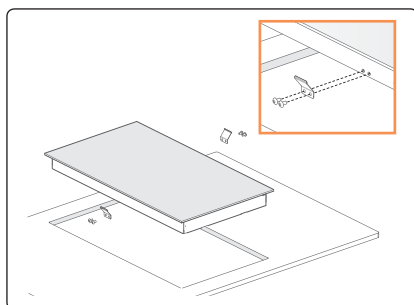
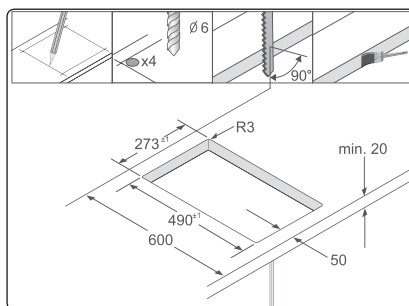
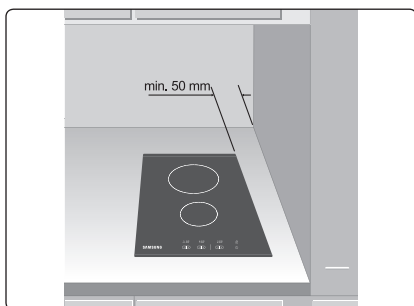

Componente și caracteristici

RO

Ochiurile și panoul de control

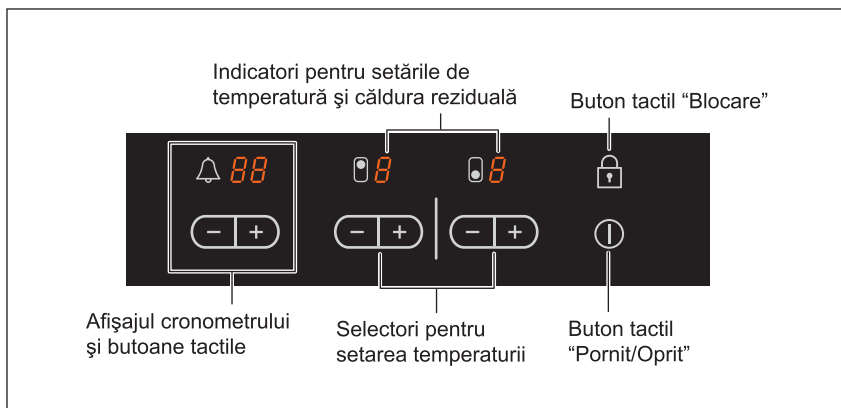
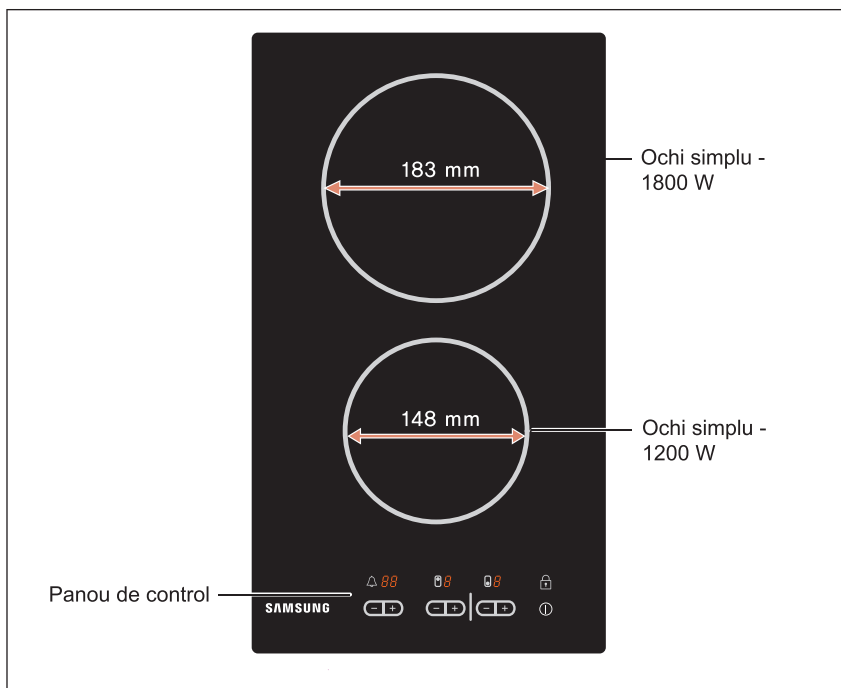

Componente și caracteristici (Continuare)

RO

Componente

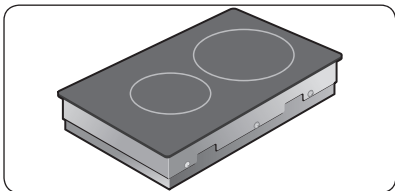

1 Plită cu sticlă ceramică

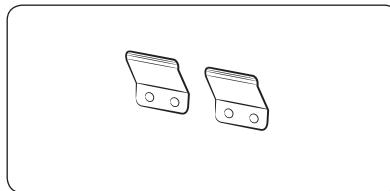

2 Suporturi de instalare

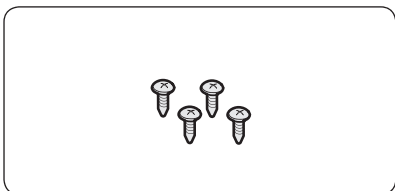

3 Șuuburi

Componente și caracteristici (Continuare)









RO

Caracteristicile cheie ale echipamentului dvs.

- **Suprafață de sticlă ceramică pentru gătit:** Echipamentul are o suprafață de sticlă ceramică și patru ochiuri de gătit cu răspuns rapid. Elementele iradiante puternice ale plitei scurtează semnificativ timpul necesar pentru încălzirea ochiurilor.
- **Butoane tactile:** Echipamentul dvs. este acționat cu ajutorul unor butoane tactile.
- **Curățare ușoară:** Unul dintre avantajele suprafeței de sticlă ceramică pentru gătit și a butoanelor tactile este posibilitatea de curățare rapidă și ușoară. Suprafața netedă și plată este ușor de curățat.
- **Buton tactil Pornit/Oprit:** Butonul tactil "Pornit/Oprit" reprezintă un comutator de pornire separat. Atingerea acestui buton determină pornirea sau oprirea completă a alimentării plitei.
- **Indicatori de control și funcții:** Afișajul digital și ledurile indicatoare furnizează informații despre setările și funcțiile activate, precum și despre prezența căldurii reziduale în zonele ochiurilor.
- **Oprire de siguranță:** Funcția Oprire de siguranță oprește automat toate ochiurile, după o perioadă de timp, dacă setarea nu a fost schimbată.
- **Indicatorul de căldură reziduală:** Pe afișaj apare o pictogramă pentru căldura reziduală, dacă unul dintre ochiuri este suficient de fierbinte încât să existe riscul unei arsuri.

Afișaj digital: Cele patru câmpuri ale afișajului digital sunt asignate celor patru ochiuri.

Acestea afișează următoarele informații:

-  echipamentul a fost pornit,
-  la  setările selectate,
-  căldură reziduală,
-  blocarea pentru copii este activată; și
-   mesaj de eroare - butonul tactil a fost atins mai mult de 10 secunde.
-   mesaj de eroare - plita este supra-încălzită din cauza funcționării anormale.

Componente și caracteristici (Continuare)

RO

Oprirea de siguranță



Dacă unul dintre ochiuri nu este oprit, sau temperatura acestuia nu este ajustată o perioadă lungă de timp, ochiul respectiv se va opri singur.

Căldura reziduală va fi indicată prin simbolul  (de la "hot - fierbinte") pe afișajul digital corespunzător ochiului respectiv.

Ochiurile se opresc singure la următoarele intervale.

Setare pentru gătit	1 - 2	După 6 ore
Setare pentru gătit	3 - 4	După 5 ore
Setare pentru gătit	5 - 6	După 3 ore
Setare pentru gătit	7 - 9	După 1 oră



Dacă plita este supraîncălzită din cauza funcționării anormale, se va afișa simbolul  .

În acest caz, plita va fi oprită.



În cazul în care unul sau mai multe ochiuri se opresc înainte de scurgerea perioadei de timp indicate, consultați secțiunea "Depanare".

Alte motive pentru care un ochi se poate opri singur

Toate ochiurile se vor opri singure în cazul în care lichidul din recipientul de deasupra fierbe și cade pe panoul de control.

Oprirea automată va fi declanșată și dacă plasați o cârpă umedă pe panoul de control. În ambele situații, va trebui să porniți plita din nou, utilizând butonul tactil de pornire, după îndepărtarea lichidului sau a cârpei umede .

Indicatorul de căldură reziduală

Atunci când un ochi al plitei este oprit, prezența căldurii reziduale este indicată prin simbolul  (de la "hot - fierbinte") pe afișajul digital al zonelor corespunzătoare. Chiar și după oprirea unui ochi, indicatorul pentru căldură reziduală se stinge doar după răcirea ochiului respectiv.

Puteți utiliza căldura reziduală pentru dezghețare sau pentru păstrarea temperaturii preparatelor.



Important: Cât timp indicatorul de căldură reziduală este aprins, există riscul unor arsuri.

Important: Dacă este întreruptă alimentarea plitei, simbolul  va dispărea, iar informațiile despre căldura reziduală nu vor mai fi disponibile. Totuși, încă mai există posibilitatea unor arsuri. Acestea pot fi evitate procedând cu atenție când vă aflați în apropierea plitei.

Înainte de a începe

RO

Curățarea inițială

Ștergeți suprafața de sticlă ceramică cu o cârpă umedă și cu soluție specială pentru sticlă și suprafețe ceramice.



Important: Nu utilizați agenți de curățare abrazivi sau caustici. Riscați să deteriorați suprafața.

Utilizarea plitei

Utilizarea vaselor de gătit corespunzătoare

Vasele de calitate superioară permit obținerea unor rezultate mai bune.

- Puteți recunoaște vasele de calitate după baza acestora. Baza trebuie să fie cât mai groasă și mai plată.
- Atunci când achiziționați vase noi, acordați atenție sporită diametrului bazei. Fabricanții prezintă deseori doar diametrul superior (al capacului).
- Vasele cu baza de aluminiu sau cupru pot cauza decolorări metalice ale suprafeței de sticlă ceramică. Decolorarea este foarte greu sau chiar imposibil de îndepărtat.
- Nu utilizați vase de fontă sau vase cu baza deteriorată sau neregulată. Riscați să zgâriați plita permanent, în cazul în care aceste vase sunt glisate pe suprafața ceramică.
- Atunci când sunt reci, bazele vaselor sunt în general curbate în interior (concave). Baza unui vas nu trebuie să fie niciodată curbată în exterior (convexă).
- Dacă doriți să utilizați un anumit tip de vas - de exemplu o oală sub presiune, o tigaie sau un wok - respectați instrucțiunile fabricantului.

Sfaturi pentru economisirea energiei



Puteți reduce semnificativ consumul electric al plitei, respectând următoarele sfaturi.

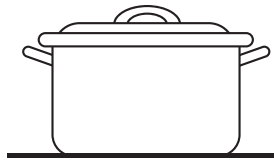

Corect!

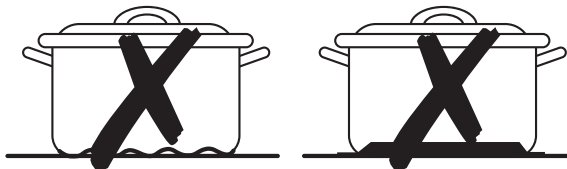

Greșit!

Utilizarea plitei (continuare)

RO

- Poziționați oalele și cratițele pe ochiuri înainte de a porni plita.
- Ochiurile și cratițele murdare cresc consumul energetic.
- Întotdeauna (dacă este posibil) poziționați capacul ferm, pentru a acoperi complet cratița sau oala.
- Oprțiți ochiul înainte de finalizarea perioadei de gătit, utilizând căldura reziduală pentru păstrarea temperaturii preparatelor sau pentru dezghețare.

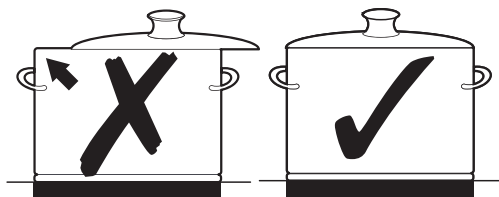

- Baza cratiței ar trebui să fie de aceeași dimensiune ca și ochiul.
- Utilizarea unei oale sub presiune reduce timpul necesar pentru preparare cu 50 %.

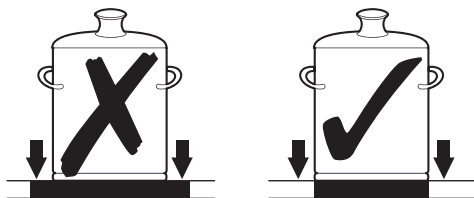

Utilizarea butoanelor tactile

Pentru a utiliza butoanele tactile, atingeți panoul dorit cu vârful degetului, până la aprinderea sau stingerea afișajului relevant, sau până la activarea funcției dorite.

Asigurați-vă că atingeți doar un singur panou tactil, atunci când utilizați echipamentul. Dacă degetul dvs. are o poziție prea plată pe panou, riscați să activați și panoul alăturat.

Utilizarea plitei (continuare)

RO

Pornirea echipamentului

Atingeți butonul tactil "Blocare 🔒" timp de cca. 3 secunde.

Echipamentul este pornit cu ajutorul butonului tactil "Pornit / Oprit ⏻".

Atingeți butonul tactil "Pornit/Oprit ⏻".

Pe afișaj va apărea simbolul 🔌.



După activarea butonului tactil "Pornit/Oprit ⏻", trebuie să alegeți o setare pentru temperatură într-un interval de cca. 10 secunde. În caz contrar, echipamentul se va opri din motive de siguranță.

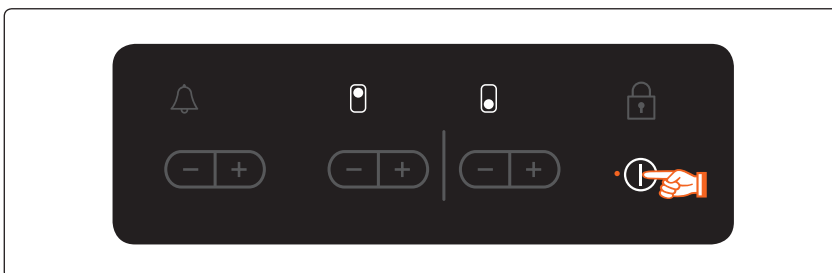

Controlul temperaturii

Pentru setarea și ajustarea nivelului de putere (de la 🔌 la 🔌), atingeți tastele 🔌, 🔌 corespunzătoare ochiului dorit.

La prima apăsare a tastei 🔌, temperatura este setată la 🔌.

La prima apăsare a tastei 🔌, temperatura este setată la 🔌.

Utilizați tasta 🔌 pentru a crește temperatura și tasta 🔌 pentru a o scădea.

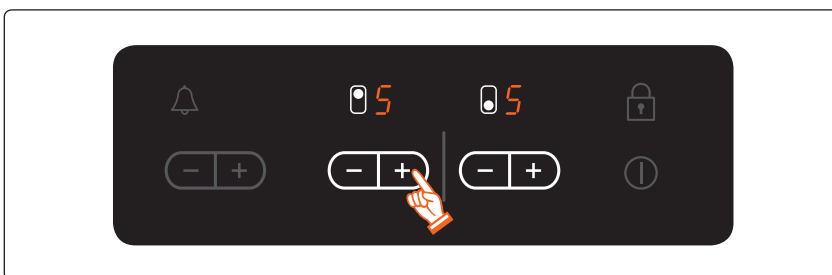

Utilizarea plitei (continuare)

RO

Oprirea echipamentului



Pentru a opri complet echipamentul, utilizați butonul tactil "Pornit/Oprit ①".



Atingeți butonul tactil "Pornit/Oprit ①".

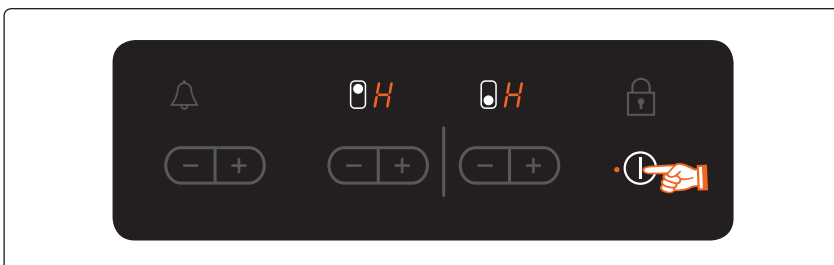



După oprirea unui singur ochi sau a întregii suprafețe de gătit, prezența căldurii reziduale va fi indicată pe afișajele digitale ale ochiurilor corespunzătoare sub forma simbolului  (pentru "hot - fierbinte").





Dacă setarea temperaturii este  și dvs. doriți să opriți arzătorul , puteți să mai atingeți butonul o dată, iar puterea ochiului va fi redusă la zero.

Pentru o ajustare rapidă, țineți degetul pe butonul  sau  până la obținerea valorii dorite.

Dacă mai mult de un buton tactil este apăsat pentru mai mult de 10 secunde, simbolul   va apărea pe afișaj. Pentru resetare, atingeți butonul tactil "Pornit/Oprit ①".

Oprirea unui ochi

Pentru a opri un ochi, readuceți setarea la valoarea  utilizând setarea de temperatură a panoului de control și atingeți butonul tactil  sau .

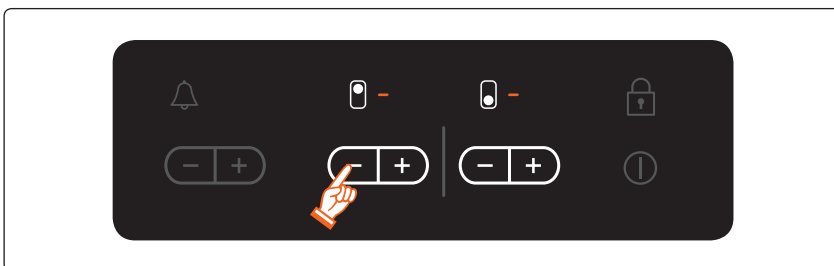

Utilizarea plitei (continuare)

RO

Utilizarea blocării pentru copii

Puteți utiliza blocarea pentru copii pentru a vă proteja împotriva pornirii neintenționate a unui ochi și împotriva activării suprafeței de gătit. Butonul tactil pentru blocare poate fi utilizat doar atunci când echipamentul este pornit.

Activarea blocării de siguranță pentru copii

1. Atingeți butonul tactil  timp de 3 secunde.
Va fi emis un semnal acustic de confirmare.

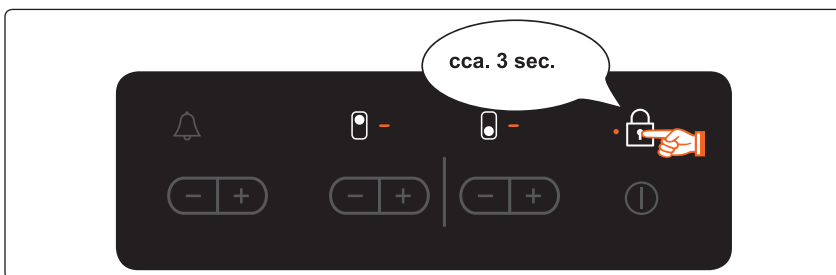

2. Atingeți orice buton tactil pentru controlul temperaturii. Pe afișaj va apărea simbolul  indicând activarea blocării pentru copii.

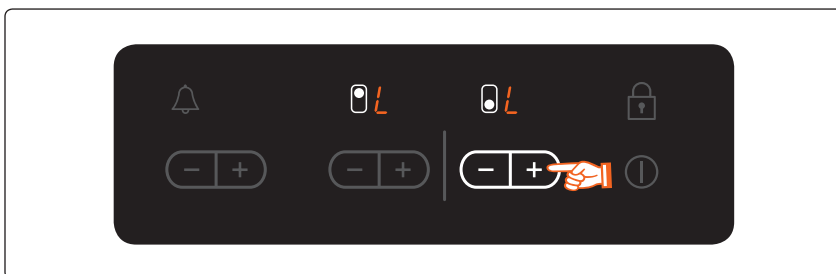

Utilizarea plitei (continuare)

RO

Dezactivarea blocării de siguranță pentru copii

1. Atingeți butonul tactil timp de 3 secunde.
Va fi emis un semnal acustic de confirmare.

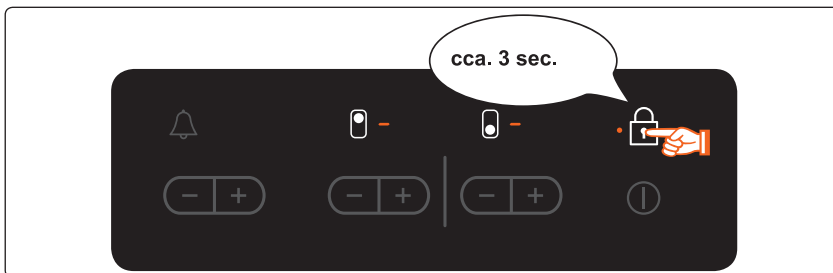

i După oprirea aparatului, funcția de blocare de siguranță pentru copii se va activa automat după câteva minute, din motive de siguranță.

Blocarea și deblocarea panoului de control

În orice moment din timpul procesului de gătire, panoul de control - cu excepția butonului tactil "Pornit/Oprit ①" - poate fi blocat pentru a preveni schimbarea neintenționată a setărilor - de exemplu, prin ștergerea panoului cu o cârpă.

1. Atingeți butonul tactil pentru blocare timp de 3 secunde.
Ledul butonului tactil se va aprinde. Butoanele tactile sunt acum blocate.
2. Pentru a debloca butoanele tactile, atingeți din nou butonul de control al blocării timp de 3 secunde. Ledul indicator al butonului de control al blocării se va stinge.

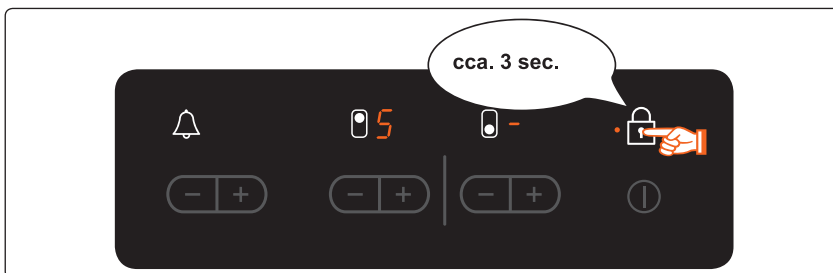

Utilizarea plitei (continuare)

RO

Cronometrul

Cronometrul poate fi utilizat în două moduri:

Utilizarea cronometrului ca mijloc de oprire de siguranță

Dacă pentru un ochi este setat un anumit timp, ochiul se va închide automat după scurgerea acestei perioade de timp. Această funcție poate fi utilizată simultan pentru mai multe ochiuri.



Utilizarea cronometrului pentru numărătoare inversă

Acest cronometrul nu poate fi utilizat dacă a fost pornit un ochi.

Setarea opririi de siguranță



Ochiurile pentru care doriți să aplicați oprirea de siguranță trebuie să fie pornite.

1. Utilizând butonul tactil pentru cronometru , selectați ochiul pentru care doriți să setați oprirea de siguranță.

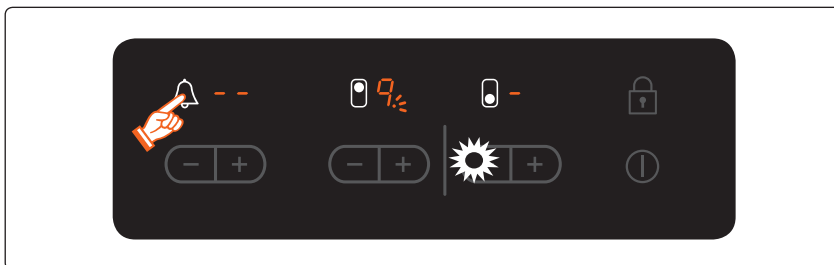
După selectarea primului ochi activ, atingerea butonului tactil al cronometrului  va determina aprinderea intermitentă în secvență lentă a indicatorului corespunzător. Pe afișajul cronometrului va apărea simbolul .



Următorul ochi activ se selectează atingând din nou butonul tactil pentru cronometru .

2. Utilizați butoanele tactile  sau  ale cronometrului pentru a seta intervalul dorit, de exemplu, 15 minute, după care ochiul se va opri automat. Oprirea de siguranță este acum activată.

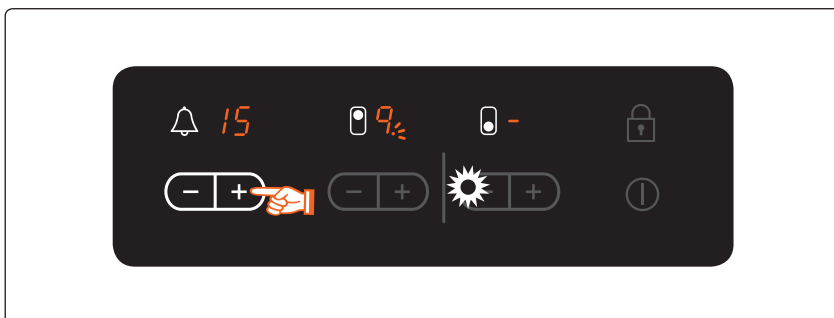

Utilizarea plitei (continuare)

RO

Pentru a afișa timpul rămas pentru oricare din ochiuri, utilizați butonul tactil pentru cronometru . Indicatorul corespunzător va începe să lumineze intermitent în secvență lentă.

Setările se resetează cu ajutorul butonului tactil sau pentru setarea cronometrului. După scurgerea intervalului setat, ochiul se oprește automat, este emis un semnal acustic de confirmare și afișajul cronometrului indică setarea curentă.



Pentru a efectua setările mai rapid, atingeți oricare din butoanele tactile pentru setarea cronometrului sau până la atingerea valorii dorite.

Dacă atingeți mai întâi butonul tactil , setarea timpului va începe de la 99 de minute; dacă butonul tactil este atins primul, setarea timpului va începe de la 1 minut.

Cronometrul de bucătărie

Pentru a putea utiliza cronometrul de bucătărie, echipamentul trebuie să fie pornit, dar toate ochiurile trebuie să fie oprite.

1. Atingeți butonul tactil pentru cronometru .
Pe afișajul cronometrului va apărea simbolul .
2. Setăți intervalul dorit utilizând butonul tactil sau pentru setarea cronometrului. Funcția de numărare inversă este acum activată, iar timpul rămas este indicat pe afișajul cronometrului.
Pentru a regla timpul rămas, atingeți butonul tactil pentru cronometru și schimbați setarea utilizând butonul tactil sau .

Setări sugerate pentru prepararea diverselor alimente

Cifrele din tabelul de mai jos constituie simple sugestii. Setările necesare pentru diverse metode de preparare depind de un număr de variabile, inclusiv de calitatea vaselor utilizate și de tipul și cantitatea de alimente preparată.

Setarea comutatorului	Metoda de preparare	Exemple pentru utilizare
9	Încălzire Preparare sauté Prăjire	Încălzirea unor cantități mari de lichid, fierberea macaroanelor, rumenirea cărnii (rumenirea gulașului, prepararea cărnii cu sos)
8	Prăjire intensă	Friptură, mușchi de vită, preparate rumenite, cârnați, clătite
7		
6	Prăjire	Șnițel, antricoate, ficat, pește, chifteluțe, ouă prăjite
5	Fierbere	Prepararea a până la 1,5 l de lichid, cartofi, legume
4		
3	Preparare la abur Fierbere înăbușită Fierbere	Fierbere normală sau înăbușită a unor cantități mici de legume, fierberea orezului și a preparatelor pe bază de lapte
2		
1	Topire	Topirea untului, dizolvarea gelatinei, topirea ciocolatei

Notă

- Setările pentru căldură indicate în tabelul de mai sus vă sunt oferite doar ca sugestii.
- Va trebui să ajustați setările în funcție de vasele utilizate și alimentele preparate.

Curățarea și întreținerea

RO

Plita



Important: Agenții de curățare nu trebuie să intre în contact cu suprafața ceramică încălzită. Toți agenții de curățare trebuie îndepărtați cu o cantitate suficientă de apă curată (după curățare), deoarece au efect caustic în momentul în care suprafața se încinge. Nu utilizați agenți de curățare agresivi, cum ar fi spray-urile pentru grill sau cuptor, lavete de sârmă sau bureți abrazivi.



Curățați suprafața de sticlă ceramică după fiecare utilizare, cât timp mai este caldă. Astfel, veți preveni arderea resturilor de alimente pe suprafața ceramică. Îndepărtați solzii de pește, urmele de lichid sau grăsime și petele de decolorare, prin utilizarea unui agent de curățare special pentru sticlă ceramică sau oțel inoxidabil (disponibil în comerț).

Murdărie superficială

1. Ștergeți suprafața de sticlă ceramică cu o cârpă umedă.
2. Ștergeți-o din nou, cu o cârpă uscată. Pe suprafața ceramică nu trebuie să rămână urme ale substanței de curățare.
3. Curățați cu grijă toată suprafața de sticlă ceramică pentru gătit cel puțin o dată pe săptămână, utilizând un agent de curățare special pentru sticlă ceramică sau oțel inoxidabil (disponibil în comerț).
4. Clătiți suprafața de sticlă ceramică cu o cantitate suficientă de apă curată, apoi ștergeți-i cu o cârpă uscată, care să nu lase scame.

Murdărie greu de îndepărtat

1. Pentru îndepărtarea resturilor de alimente persistente, utilizați o racletă pentru sticlă.
2. Plasați racleta la un unghi pe suprafața de sticlă ceramică.
3. Îndepărtați murdăria prin răzuire cu racleta.



Racletele speciale și soluțiile de curățare pentru sticlă ceramică sunt disponibile la comercianții specializați.

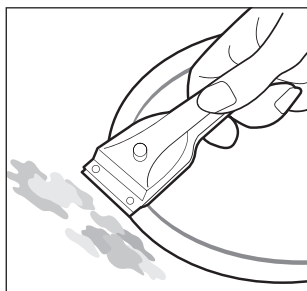

Curățarea și întreținerea (continuare)

Îndepărtarea resturilor persistente

1. Îndepărtați zahărul ars, plasticul topit, folia de aluminiu sau alte materiale cu o racletă de sticlă cât mai repede, și cât timp sunt calde.



Important: Riscați să vă ardeți dacă utilizați racleta de sticlă într-o zonă fierbinte.

2. După răcire, curățați plita în mod normal.



Dacă ochiul pe care s-a topit ceva s-a răcit deja, porniți-l din nou, pentru a-l încălzi.

Zgârieturile sau petele negre de pe suprafața de sticlă ceramică - provocate, de exemplu, de către o cratiță cu margini ascuțite - nu pot fi îndepărtate. Rețineți, totuși, că acestea nu împiedică funcționarea normală a plitei.

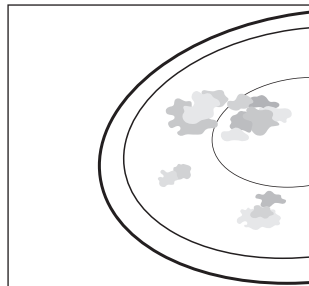

Pentru a evita deteriorarea echipamentului

- Nu utilizați suprafața de sticlă a plitei drept blat de lucru sau raft pentru depozitare.
- Nu utilizați un ochi fără a avea o cratiță deasupra, sau dacă această cratiță este goală.
- Sticla ceramică este foarte rezistentă la variații de temperatură, dar este casantă. Poate fi deteriorată cu ușurință de către obiectele ascuțite sau tari, în cădere.
- Nu utilizați vase de fontă sau vase cu baza deteriorată sau neregulată. Riscați să zgâriați plita permanent, în cazul în care aceste vase sunt glisate pe suprafața ceramică.
- Nu plasați vase pe rama plitei. Riscați să zgâriați și să deteriorați finisajul acesteia.
- Evitați vărsarea lichidelor acide (de ex., oțet, suc de lămâie sau agenți detranșanți) pe rama plitei, deoarece aceste lichide pot cauza pete persistente.
- Dacă oțetul (sau un preparat cu conținut de oțet) intră în contact cu un ochi fierbinte și se topește, trebuie curățat imediat cu racleta, cât timp mai este cald. Dacă se permite răcirea reziduurilor, riscați să deteriorați suprafața ceramică la îndepărtare.
- Nu păstrați alimentele și materialele care se pot topi (de ex. plastic, folie de aluminiu sau celofan) în zona suprafeței de sticlă a plitei. Dacă un produs de acest tip se topește pe suprafața de gătit, trebuie îndepărtat imediat cu racleta.

Garanție și service

RO

Întrebări frecvente și depanare

Pot apărea defecțiuni în urma unor erori minore, pe care le puteți corecta chiar dvs., respectând următoarele instrucțiuni. Nu încercați să efectuați reparații mai complexe, dacă instrucțiunile de mai jos nu vă oferă soluția.



Avertizare: Reparațiile acestui echipament se vor executa doar de către un tehnician de service calificat. Reparațiile incorect executate pot constitui riscuri considerabile pentru utilizator. Dacă echipamentul dvs. necesită reparații, contactați centrul de asistență pentru clienți.

Ce pot face dacă ochiurile nu funcționează?

Verificați următoarele posibilități:

- Siguranța din carcasă (compartimentul siguranțelor) este intactă. Dacă siguranța se arde în mod repetat, apelați la un electrician autorizat.
- Echipamentul este pornit în mod corespunzător.
- Indicatorii de control de pe panoul de control sunt iluminați.
- Ochiul dorit este activat.
- Ochiurile sunt setate la nivelul de putere dorit.

Ce pot face dacă ochiurile nu pornesc?

Verificați următoarele posibilități:

- A trecut o perioadă mai mare de 10 secunde între activarea butonului Pornit/Oprit și pornirea ochiului dorit (consultați secțiunea "Pornirea echipamentului").
- Panoul de control este parțial acoperit cu o cârpă umedă sau cu lichid.

Ce pot face dacă simbolul pentru căldură reziduală dispăre brusc?

Acesta poate fi rezultatul a două posibilități:

- Butonul Pornit/Oprit a fost acționat accidental.
- Panoul de control este parțial acoperit cu o cârpă umedă sau cu lichid.

Ce pot face dacă, după oprirea ochiurilor, căldura reziduală nu este indicată pe afișaj?

Verificați dacă:

- Ochiul a fost utilizat pentru o scurtă perioadă de timp și, în consecință, nu s-a încălzit foarte tare. Dacă ochiul este fierbinte, contactați centrul de asistență pentru clienți.

Ce pot face dacă ochiurile nu pornesc sau nu se opresc?

Acest lucru ar putea fi cauzat de una din următoarele situații:

- Panoul de control este parțial acoperit cu o cârpă umedă sau cu lichid.
- Blocarea pentru copii este activă.

Ce pot face dacă afișajul este iluminat?

Verificați dacă:

- Panoul de control este parțial acoperit cu o cârpă umedă sau cu lichid. Pentru resetare, apăsați butonul tactil "Pornit/Oprit".

Garanție și service (Continuare)

RO

Ce înseamnă faptul că arzătorul nu se încinge la roșu?

- Temperatura selectată a ochiului este menținută de un termostat care aprinde și stinge elementul radiant. Astfel, suprafața ochiului nu va fi întotdeauna roșie. Dacă selectați o temperatură mai redusă, arzătorul se va opri și va porni mai frecvent decât în cazul unei temperaturi mai ridicate. Totuși, chiar și în cazul selectării unei temperaturi ridicate, arzătorul funcționează intermitent.

Dacă solicitați serviciul de asistență pentru clienți în urma unei erori de utilizare a echipamentului, vizita tehnicianului poate necesita plata unui tarif, chiar și în timpul perioadei de garanție.

Service

Înainte de a solicita asistență sau service, consultați secțiunea "Depanare".

Dacă aveți nevoie de asistență în continuare, urmați instrucțiunile de mai jos.

Este o problemă tehnică?

Dacă acesta este cazul, contactați serviciul de asistență pentru clienți.

Este necesar să vă pregătiți pentru apel. Astfel, veți simplifica procesul de diagnosticare a problemei și veți putea decide mai rapid dacă este necesară sau nu o vizită a tehnicianului de service.

Trebuie să aveți la dispoziție următoarele informații.

- Care este forma problemei?
- În ce circumstanțe apare problema?

Atunci când apeleți serviciul de asistență pentru clienți, trebuie să cunoașteți modelul și numărul de serie al echipamentului dvs. Aceste informații sunt inscripționate pe plăcuța cu date tehnice, după cum urmează:

- Descriere model
- cod S / N (15 cifre)

Vă recomandăm să vă notați informațiile, pentru a le putea consulta mai ușor.

Model:

Număr de serie

Când vi se va solicita plata anumitor tarife, în perioada de garanție?

- dacă ați fi putut rezolva problema chiar dvs., prin aplicarea uneia dintre soluțiile din capitolul "Depanare".
- dacă tehnicianul de service trebuie să depună eforturi suplimentare deoarece nu i-ați oferit toate informațiile relevante înainte de vizită și, în consecință, de exemplu, trebuie să facă deplasări suplimentare după piese. Pregătirea pentru apelul telefonic, conform descrierii de mai sus, vă va scuti de astfel de costuri suplimentare.

Date tehnice

RO

Dimensiuni echipament

Lățime	288 mm
Adâncime	505 mm
Înălțime	53.5 mm

Dimensiuni decupaj în blat

Lățime	273 mm
Adâncime	490 mm
Rază colț	3 mm

Ochiuri

Poziție	Diametru	Putere
Partea frontală	148 mm	1200 W
Partea din spate	183 mm	1800 W

Tensiune de alimentare 220-240V ~ 50/60 Hz

Putere maximă 2,75-3,25 kW

Greutate: **Netă** 4,4 kg

Brută 5,8 kg

Date tehnice (Continuare)

Informații despre produs

RO

Nume furnizor	Samsung Electronics co. Ltd.
Identificarea modelului	C21RJAN
Tipul de plită de gătit	Încastrabilă
Tehnologia de încălzire	Zone de gătit radiante
Numărul de zone și/sau suprafețe de gătit	2
Pentru zonele sau suprafețele de gătit circulare: diametrul suprafeței utile per zonă de gătit electrică (Ø)	Ø 15,0 cm, Ø 18,5 cm
Consumul de energie per zonă sau suprafață de gătit, calculat per kg (EC gătit electric)	Ø 15,0 cm : 191,4 Wh/kg Ø 18,5 cm : 198,2 Wh/kg
Consumul de energie al plitei de gătit calculat per kg (EC plită de gătit electrică)	194,8 Wh/kg

* **Date stabilite în conformitate cu standardul EN 60350-2 și Reglementările Comisiei (UE) nr. 66/2014.**

Sfaturi pentru economisirea energiei

- Poziționați oalele și cratițele pe zonele de gătit înainte de a porni plita.
- Zonele de gătit și cratițele murdare cresc consumul energetic.
- Utilizarea unui aparat de gătit sub presiune reduce timpul de pregătire.

AVEȚI ÎNTREBĂRI SAU COMENTARII?

ȚARĂ	SUNAȚI-NE	SAU VIZITAȚI-NE ONLINE PE
ALBANIA	045 620 202	www.samsung.com/al/support
BOSNIA	055 233 999	www.samsung.com/support
BULGARIA	*3000 Цена в мрежата 0800 111 31, Безплатна телефонна линия	www.samsung.com/bg/support
CROATIA	072 726 786	www.samsung.com/hr/support
CZECH	800-SAMSUNG (800-726786)	www.samsung.com/cz/support
HUNGARY	0680SAMSUNG (0680-726-7864)	www.samsung.com/hu/support
MONTENEGRO	020 405 888	www.samsung.com/support
POLAND	801-172-678* lub +48 22 607-93-33* Dedykowana infolinia do obsługi zapytań dotyczących telefonów komórkowych: 801-672-678* lub +48 22 607-93-33* * (koszt połączenia według taryfy operatora)	http://www.samsung.com/pl/support/
ROMANIA	*8000 (apel in retea) 08008-726-78-64 (08008-SAMSUNG) Apel GRATUIT	www.samsung.com/ro/support
SERBIA	011 321 6899	www.samsung.com/rs/support
SLOVAKIA	0800-SAMSUNG (0800-726 786)	www.samsung.com/sk/support
LITHUANIA	8-800-77777	www.samsung.com/lt/support
LATVIA	8000-7267	www.samsung.com/lv/support
ESTONIA	800-7267	www.samsung.com/ee/support
SLOVENIA	080 697 267 (brezplačna številka)	www.samsung.com/si/support

SAMSUNG

Uputstva za instalaciju i upotrebu **Keramičko-staklena grejna ploča**



C21RJAN

Da biste izbegli nezgode i da ne biste oštetili grejnu ploču, pročitajte sva uputstva pre instaliranja ili korišćenja uređaja. Sačuvajte ovaj priručnik za buduću upotrebu.

Sadržaj

SR

Korišćenje ovog priručnika	3
U priručniku se koriste sledeći simboli:	3
Naziv modela i serijski broj.	3
Bezbednosna uputstva	4
Odlaganje ambalaže	10
Pravilno uklanjanje starih uređaja	10
Pravilno odlaganje ovog proizvoda (Odlaganje električne i elektronske opreme).	11
Instalacija grejne ploče	12
Uputstva u vezi sa bezbednosti za lice koje obavlja instalaciju	12
Priključivanje na izvor napajanja.	12
Instalacija na radnu površinu	13
Delovi i funkcije	14
Ringle i kontrolna tabla.	14
Komponente	15
Ključne funkcije uređaja	16
Bezbednosno isključivanje.	17
Indikator zagrejanosti	17
Pre početka	18
Prvo čišćenje.	18
Korišćenje grejne ploče	18
Upotreba odgovarajućeg posuđa	18
Korišćenje senzora kontrola koji se aktiviraju dodirrom	19
Uključivanje uređaja	20
Kontrola temperature	20
Isključivanje uređaja	21
Isključivanje ringle	21
Korišćenje brave za bezbednost dece	22
Zaključavanje i otključavanje kontrolne table	23
Tajmer	24
Podešavanje bezbednosnog isključivanja	24
Odbrojavanje.	25
Čišćenje i održavanje	26
Grejna ploča	26
Da ne biste oštetili uređaj	27
Garancije i servisiranje	28
Najčešće postavljana pitanja i rešavanje problema	28
Servisiranje	29
Tehnički podaci	30
Informacije o uređaju.	31

Korišćenje ovog priručnika

SR

Pročitajte ovaj korisnički priručnik pre nego što počnete da koristite uređaj i obratite posebnu pažnju na bezbednosne informacije koje se nalaze u narednom odeljku. Sačuvajte ovaj priručnik za buduću upotrebu. Ako prodate uređaj, ne zaboravite da predate priručnik novom vlasniku.

U PRIRUČNIKU SE KORISTE SLEDEĆI SIMBOLI:

UPOZORENJE

Opasnosti ili rizični potezi koji mogu prouzrokovati **teške povrede ili smrt**.

OPREZ

Opasnosti ili rizični potezi koji mogu da prouzrokuju **manje povrede ili oštećenje imovine**.

OPREZ

Da biste smanjili rizik od požara, eksplozije, strujnog udara ili zadobijanja povreda tokom korišćenja grejne ploče, pridržavajte se ovih osnovnih bezbednosnih mera predostrožnosti:

NAPOMENA

Korisni saveti, preporuke ili informacije koje korisniku olakšavaju korišćenje uređaja.

NAZIV MODELA I SERIJSKI BROJ

I naziv modela i serijski broj su označeni na donjoj strani baze gornje ploče. Za kasniju upotrebu zapišite podatke ili zalepите dodatnu nalepnicu proizvoda (nalazi se na gornjoj strani proizvoda) na trenutnu stranicu.

Naziv modela _____

Serijski broj _____

Bezbednosna uputstva

SR

Bezbednosni aspekti ovog uređaja su u skladu sa svim prihvaćenim tehničkim i bezbednosnim standardima. Međutim, mi kao proizvođači takođe smatramo da je naša dužnost da vas upoznamo sa sledećim bezbednosnim uputstvima.

UPOZORENJE

Nije predviđeno da ovaj uređaj koriste osobe (što podrazumeva decu) sa smanjenim fizičkim, čulnim ili mentalnim sposobnostima ili manjkom iskustva i znanja, osim pod nadzorom ili prema uputstvima osobe koja je odgovorna za njihovu bezbednost.

Decu bi trebalo nadgledati da se ne bi igrala uređajem.

Ovaj uređaj mogu koristiti deca od 8 godina i starija, kao i osobe sa smanjenim fizičkim, čulnim ili mentalnim sposobnostima ili manjkom iskustva i znanja, pod uslovom da su svesne potencijalnih opasnosti i da ih odgovorna osoba nadzire ili da im je dala uputstva za bezbedno korišćenje uređaja. Deca ne smeju da se igraju sa uređajem. Čišćenje i održavanje uređaja ne smeju da obavljaju deca bez nadzora odraslih.

Način za isključenje mora biti prisutan kod fiksnih električnih instalacija u skladu sa specifikacijama za kablove.

Ovaj uređaj mora biti ugrađen tako da može da se isključi sa napajanja. To može da se postigne tako što će utikač biti pristupačan ili postavljanjem prekidača na fiksne strujne instalacije u skladu sa pravilima za kabliranje.

Ako je kabl za napajanje oštećen, moraju ga zameniti proizvođač, predstavnik ovlašćenog servisa ili neko drugo stručno lice da bi se izbegla opasnost.

Bezbednosna uputstva (nastavak)

Za navedeno fiksiranje ne sme da se koristi lepak jer se on ne smatra pouzdanim sredstvom za pričvršćivanje.

UPOZORENJE: Ako je površina naprsla, isključite uređaj kako biste izbegli mogućnost da dođe do strujnog udara.

Tokom upotrebe uređaj postaje vreo. Vodite računa da ne dodirnete grejne elemente unutar grejne ploče.

UPOZORENJE: Spoljni delovi uređaja mogu da postanu vrela tokom upotrebe. Mlađoj deci ne treba dozvoljavati da prilaze uređaju.

Ne sme se koristiti uređaj za čišćenje parom.

Metalne predmete poput noževa, viljuški, kašika i poklopaca ne bi trebalo stavljati na površinu grejne ploče pošto mogu da se zagreju.

Nakon upotrebe, isključite element grejne ploče pomoću odgovarajuće kontrole i nemojte se oslanjati na detektor šerpe. Uređaj nije namenjen za rad pomoću spoljnog tajmera niti posebnog sistema za daljinsku kontrolu.

OPREZ: Pripremu hrane treba nadgledati. Kratku pripremu hrane treba stalno nadgledati.

Uređaj se ne sme postaviti iza dekorativnih vrata da bi se izbeglo pregrevanje.

UPOZORENJE: Uređaj i njegovi spoljni delovi mogu da postanu vrela tokom upotrebe. Vodite računa da ne dodirnete grejače. Deca mlađa od 8 godina ne bi trebalo da prilaze pećnici, osim ako su pod stalnim nadzorom.

SR

Bezbednosna uputstva (nastavak)

SR

UPOZORENJE: Opasno je ostaviti na grejnoj ploči bez nadzora posudu u kojoj se hrana prži na masti ili ulju, jer može doći do požara.

NIKADA ne pokušavajte da ugasite vatru vodom, već isključite uređaj, a zatim pokrijte plamen poklopcem ili protivpožarnim ćebetom.

UPOZORENJE: Opasnost od požara: Ne ostavljajte predmete na grejnim površinama.

UPOZORENJE: Koristite samo one zaštitne rešetke koje je proizveo proizvođač uređaja za kuvanje ili koje je proizvođač naveo u uputstvu za upotrebu kao odgovarajuće ili koje su ugrađene u uređaj. Korišćenje neodgovarajućih zaštitnih rešetki može da izazove nezgode.

Površine mogu postati vruće tokom upotrebe.

Ovaj uređaj mogu koristiti deca od 8 godina i starija, kao i osobe sa smanjenim fizičkim, čulnim ili mentalnim sposobnostima ili manjkom iskustva i znanja, pod uslovom da su svesne potencijalnih opasnosti i da ih odgovorna osoba nadzire ili da im je dala uputstva za bezbedno korišćenje uređaja. Deca ne smeju da se igraju sa uređajem. Čišćenje i održavanje uređaja ne smeju da obavljaju deca, osim ako nisu starija od 8 godina i imaju nadzor odrasle osobe.

Uređaj i kabl uređaja moraju biti van domašaja dece koja imaju manje od 8 godina.

Bezbednosna uputstva (nastavak)

⚠ OPREZ

SR

Uverite se da je kvalifikovani tehničar pravilno instalirao i uzemljio uređaj.

Uređaj sme da servisira samo kvalifikovano tehničko lice. Popravke koje obavlja nestručno lice mogu izazvati povrede ili ozbiljan kvar. Ako se uređaj pokvari, obratite se lokalnom servisnom centru. Ukoliko ne pratite ova uputstva, može doći do oštećenja i gubitka garancije.

Uređaji pričvršćeni za površinu se mogu koristiti samo nakon što se instaliraju u ormar i na radna mesta koja su u skladu sa odgovarajućim standardima. Na ovaj način se izbegava kontakt između električnih jedinica, što je u skladu sa osnovnim standardima o bezbednosti.

Ako se uređaj pokvari ili se na površini pojave prelomi, pukotine ili naprsnuća:

- isključite sve ringle;
- isključite grejnu ploču sa glavnog napajanja; i
- kontaktirajte lokalni servisni centar.

Ako grejna ploča napukne, isključite uređaj da biste izbegli mogući strujni udar. Nemojte koristiti grejnu ploču pre zamene staklene površine.

Nemojte koristiti grejnu ploču za zagrevanje aluminijumske folije, proizvoda umotanih u aluminijumsku foliju ili zamrznute hrane u aluminijumskom posuđu.

Bezbednosna uputstva (nastavak)

SR

Tečnost između dna šerpe i grejne ploče može dovesti do stvaranja pritiska vodene pare. To može dovesti do poskakivanja šerpe.

Vodite računa da grejna ploča i dno šerpe budu suvi.

Pri kuvanju, grejne ploče postaju vrele.

Maloj deci ne treba dozvoljavati da prilaze uređaju.

Sve materijale korišćene za pakovanje držite potpuno van domašaja dece, pošto mogu da predstavljaju opasnost po njih.

Ovaj uređaj se koristi samo za normalno kuvanje i prženje kod kuće. Nije dizajniran za komercijalnu ili industrijsku upotrebu.

Nikada ne koristite grejnu ploču za zagrevanje prostorije.

Budite pažljivi kada uključujete električne uređaje u utičnicu blizu grejne ploče. Glavni kablovi ne smeju biti u kontaktu sa grejnom pločom.

Pregrevanjem masti i ulja se lako izaziva požar. Prilikom pripremanja hrane na masti ili ulju, na primer, pomfrita, ne ostavljajte grejnu ploču bez nadzora.

Nakon upotrebe isključite sve ringle.

Održavajte kontrolne table čistim i suvim.

Nikada ne stavljajte zapaljivu materiju na grejnu ploču da ne bi došlo do požara.

Bezbednosna uputstva (nastavak)

SR

Postoji rizik od opekotina usled nepažljive upotrebe uređaja. Kablovi električnih uređaja ne smeju da dodiruju vrelu površinu grejne ploče niti vrelo posuđe.

Nemojte da koristite grejnu ploču za sušenje odeće.

Korisnici koji imaju pejsmejker i aktivne implante na srcu gornji deo tela moraju da drže najmanje 30 cm od indukcionih ringli kada su uključene. Ako niste sigurni, trebalo bi da se obratite proizvođaču uređaja ili svom lekaru. (samo za model sa indukcijom grejnom pločom)

Ne pokušavajte da sami popravite, rasklopite ili izmenite uređaj.

Pre čišćenja isključite uređaj.

Grejnu ploču čistite prema uputstvima o čišćenju i održavanju koja se nalaze u ovom priručniku.

Držite kućne ljubimce dalje od uređaja da ne bi slučajno uključili komande, što može da dovede do problema u radu.

ODLAGANJE AMBALAŽE

UPOZORENJE

Sav materijal koji je korišćen za pakovanje može da se reciklira. Delovi od papira i sunđera obeleženi su na odgovarajući način. Ambalažu i stare uređaje odlažite u skladu sa smernicama o bezbednosti i zaštiti životne sredine.

PRAVILNO UKLANJANJE STARIH UREĐAJA

UPOZORENJE

Da biste odložili stari uređaj, najpre ga morate onesposobiti kako ne bi bio opasan po okolinu. Da biste ovo uradili, kvalifikovano tehničko lice mora isključiti uređaj sa glavnog napajanja i ukloniti glavni kabl. Uređaj ne smete ostavljati na mestima koja su predviđena za otpatke iz kuće.

Informacije o datumima prikupljanja i deponijama možete dobiti u komunalnom preduzeću ili opštini.

PRAVILNO ODLAGANJE OVOG PROIZVODA (ODLAGANJE ELEKTRIČNE I ELEKTRONSKE OPREME)

SR



(Primenjuje su u zemljama sa odvojenim sistemima za prikupljanje otpada)

Ovo obeležje na proizvodu, dodaci ili dokumentacija označavaju to da proizvod i njegovi elektronski dodaci (npr. punjač, slušalice, USB kabl) ne bi smeli da se odlažu zajedno sa ostalim otpadom iz domaćinstva, kada im istekne vek trajanja. Da biste sprečili moguće ugrožavanje čovekove okoline ili ljudskog zdravlja usled nekontrolisanog odlaganja, odvojite ove proizvode od ostalog otpada i odgovorno ga reciklirajte kako biste promovisali trajnu ponovnu upotrebu materijalnih resursa. Kućni korisnici treba da se obrate prodavcu kod koga su kupili ovaj proizvod ili lokalnoj državnoj ustanovi kako bi se upoznali sa detaljima o mestu i načinu na koji mogu da izvrše recikliranje ovih proizvoda koje će biti bezbedno po čovekovu okolinu.

Poslovni korisnici treba da se obrate dobavljaču i provere uslove i odredbe ugovora o kupovini. Ovaj proizvod i njegovi elektronski dodaci prilikom odlaganja ne treba da se mešaju saostalim komercijalnim otpadom.

Informacije o naporima kompanije Samsung da doprinese očuvanju životne sredine i o specifičnim zakonskim obavezama u pogledu proizvoda, npr. Direktivi o registraciji, evaluaciji, autorizaciji i restrikcijama hemikalija (REACH), potražite na sledećoj adresi: samsung.com/uk/aboutsamsung/samsungelectronics/corporatecitizenship/data_corner.html

Instalacija grejne ploče

SR



Važno: Uverite se da je kvalifikovani tehničar pravilno instalirao i uzemljio uređaj. Pridržavajte se ovog uputstva. Garancija ne pokriva oštećenje koje je prouzrokovano nepravilnom instalacijom.

Na kraju priručnika se nalaze tehnički podaci.

Uputstva u vezi sa bezbednosti za lice koje obavlja instalaciju

- Što se tiče zaštite od požara, ovaj uređaj je u skladu sa direktivom EN 60 335 - 2 - 6. Ova vrsta uređaja se može ugraditi u visoki ormarić ili postaviti uz zid.
- Fioke se ne smeju postavljati ispod grejne ploče.
- Pri instalaciji mora biti obezbeđena zaštita od strujnog udara.
- Radna površina u koju se ugrađuje uređaj mora zadovoljavati DIN 68930 zahteve za stabilnošću.
- Radi zaštite od vlage, sve sečene površine moraju biti zaštićene odgovarajućom zaptivnom smesom.
- Na višedelnim radnim površinama, spojevi na mestu na koje se postavlja grejna ploča moraju biti popunjeni masom za fugovanje.
- Na keramičkim površinama ili površinama od prirodnog ili veštačkog materijala opruge se moraju učvrstiti pomoću odgovarajućeg kolofonijuma ili mešavine lepljive mase.
- Proverite da li je poklopac pravilno postavljen na radnu površinu i da nema praznina. Nije potrebno dodavati silikonsku masu, jer bi to otežalo uklanjanje uređaja prilikom servisiranja.
- Pri uklanjanju, grejna ploča treba da se istisne pritiskom sa donje strane.

Priključivanje na izvor napajanja

Pre povezivanja, proverite da li nominalni napon uređaja, tj. napon koji je naveden na natpisnoj ploči, odgovara dostupnom naponu. Natpisna ploča se nalazi na donjoj strani grejne ploče.

Napon grejnog elementa iznosi AC230 V~. Uređaj je opremljen kablom koji sadrži žicu za uzemljenje i priključak za uzemljenje. Utikač mora biti priključen u utičnicu koja je propisno instalirana i uzemljena.



Čim se grejna ploča poveže na strujnu mrežu, proverite svaku ringlu tako što ćete redom na kratko uključiti svaku od njih na maksimalnu temperaturu.



Kada po prvi put uključite grejnu ploču, zasvetleće displej i aktiviraće se brava za bezbednost dece.

Instalacija grejne ploče (nastavak)

SR

Instalacija na radnu površinu



Pre instalacije zabeležite serijski broj sa natpisne ploče na uređaju. Ovaj broj je neophodan u slučaju potrebe za servisiranjem; neće biti vidljiv nakon instalacije jer se nalazi na natpisnoj ploči, na donjoj strani uređaja.

Imajte u vidu zahteve za minimalnim slobodnim prostorom.

Nosače s obje strane pričvrstite vijcima

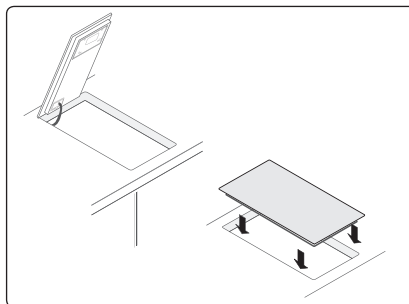
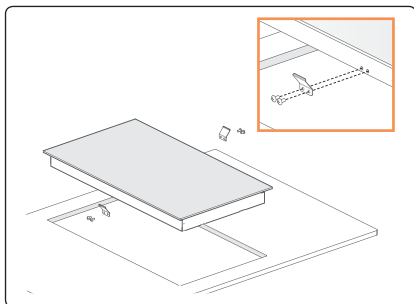
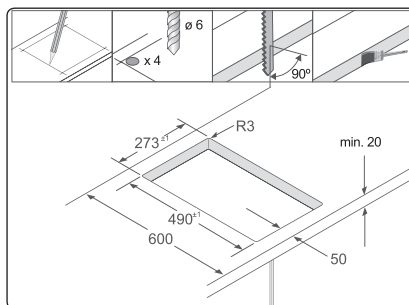
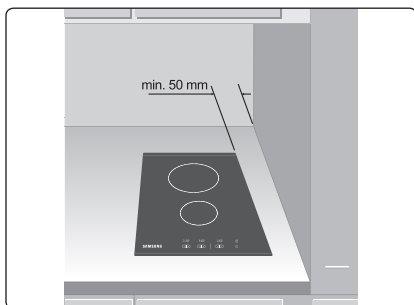

Delovi i funkcije

SR

Ringla i kontrolna tabla

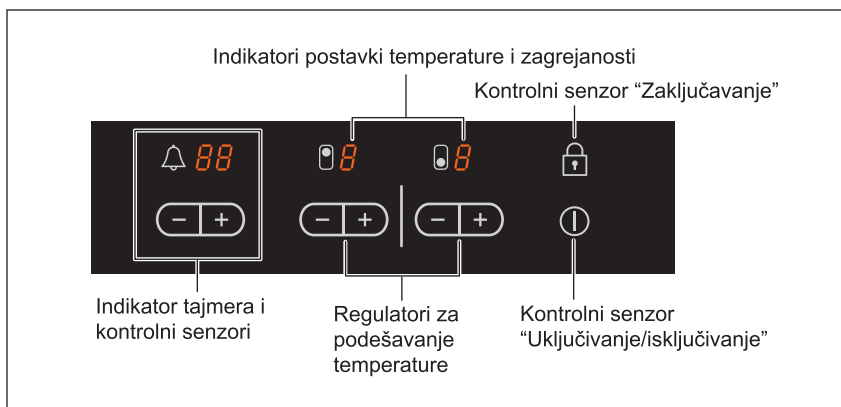
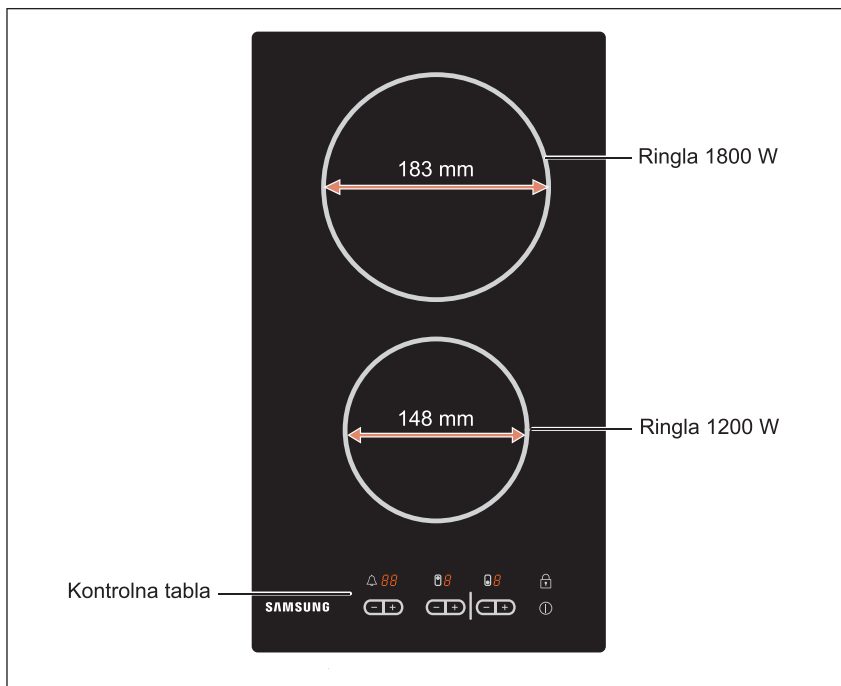

Delovi i funkcije (nastavak)

SR

Komponente

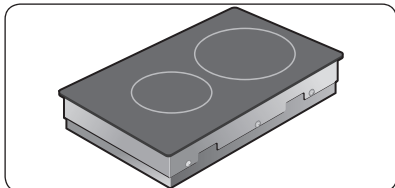

1 Keramičko-staklena grejna ploča

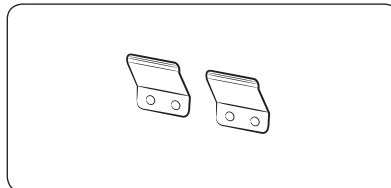

2 Nosači za instalaciju

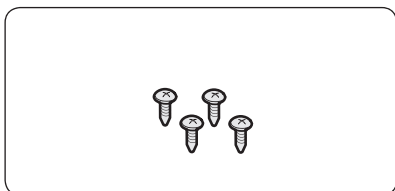

3 Šrafovi

Delovi i funkcije (nastavak)







SR

Ključne funkcije uređaja

- **Keramičko-staklena površina za kuvanje:** Uređaj sadrži keramičko staklenu površinu za kuvanje i četiri ringle koje se brzo aktiviraju. Grejna ploča sadrži snažne zračne elemente grejača koji skraćuju vreme zagrevanja ringli.
- **Kontrolni senzori koji se aktiviraju dodirrom:** Pri radu sa ovim uređajem koriste se senzori za kontrolu dodirom.
- **Jednostavno održavanje** Jedna od prednosti keramičko staklene površine za kuvanje i senzora kontrola je lako čišćenje. Glatka ravna površina je jednostavna za čišćenje.
- **Senzor "Uključivanje/isključivanje":** Senzor kontrole "Uključivanje/isključivanje" je zaseban prekidač za glavno napajanje na uređaju. Pritiskom na ovaj senzor uređaj se u potpunosti uključuje i isključuje.
- **Indikatori kontrola i funkcija:** Digitalni displeji i indikatori pružaju informacije o podešavanjima i aktivnim funkcijama, kao i o zagrejanosti ringli.
- **Bezbednosno isključivanje:** Pomoću bezbednosnog isključivanja ringle se automatski isključuju posle određenog vremenskog perioda ukoliko se postavke ne izmene.
- **Indikator zagrejanosti:** Ikona zagrejanosti se pojavljuje na displeju ako je ringla toliko vrela da postoji opasnost od opekotina.

Digitalni displeji: Četiri polja displeja podeljena su na četiri ringle.

Prikazuju sledeće informacije:

-  da je uređaj uključen,
-  do , izabrane postavke temperature,
-  pregrejanost,
-  da je brava za bezbednost dece aktivirana; i
-  poruke o grešci, ako pritisnete i držite senzor duže od 10 sekundi.
-  poruka o grešci, kada je grejna ploča pregrejana usled nepravilnog rada.

Delovi i funkcije (nastavak)

SR

Bezbednosno isključivanje



Ako se ringla ne isključi ili ako se postavka temperature ne promeni posle određenog vremenskog perioda, ta ringla će se automatski isključiti.

Ako je ringla još zagrejana, pojavice se simbol  ("vreo") na digitalnom displeju za odgovarajuću ringlu.

Ringle će se same isključiti u sledećim situacijama.

Postavka za kuvanje	1 - 2	Posle 6 časova
Postavka za kuvanje	3 - 4	Posle 5 časova
Postavka za kuvanje	5 - 6	Posle 3 časova
Postavka za kuvanje	7 - 9	Posle 1 časa



Ako se rigla pregrejala usled nepravilnog rada, prikazaće se simbol  . Ringla će se zatim isključiti.



Ako se neka ringla isključi pre isteka zadatog vremena, pogledajte odeljak "Rešavanje problema".

Drugi razlozi za automatsko isključivanje ringle

Sve ringle će se automatski isključiti ako pokipi tečnost i prospe se na kontrolnu tablu.

Isključiće se automatski i u slučaju da stavite mokru krpu na kontrolnu tablu. U oba slučaja, nakon što uklonite tečnost ili krpu potrebno je da ponovo uključite uređaj pomoću senzora za napajanje .

Indikator zagrejanosti

Kada je ringla ili grejna ploča uključena, na digitalnom displeju za odgovarajuću ringlu je prikazan simbol za zagrejanost  (znači "vreo"). Čak i kada je ringla isključena, indikator zagrejanosti biće prikazan sve dok se ta ringla ne ohladi.

Preostalu toplotu možete koristiti za otapanje ili održavanje hrane toplom.



Važno: Sve dok indikator zagrejanosti sija, postoji opasnost od opekotina.

Važno: Ukoliko dođe do prekida u napajanju, simbol  će nestati i informacije o zagrejanosti više neće biti dostupne. Ipak, i dalje postoji opasnost od opekotina. Ovo možete izbeći pažljivom upotrebom grejne ploče.

Pre početka

SR

Prvo čišćenje

Obrišite keramičko-staklenu površinu vlažnom krpom i sredstvom za čišćenje keramičko-staklenih ringli.



Važno: Nemojte koristiti agresivna ili abrazivna sredstva za čišćenje. Možete oštetiti površinu.

Korišćenje grejne ploče

Upotreba odgovarajućeg posuda

Kvalitetnije posuđe daje bolje rezultate.

- Dobro posuđe možete prepoznati po dnu. Dno treba da bude debelo i ravno što je više moguće.
- Pri kupovini obratite pažnju na prečnik dna. Proizvođači često daju samo podatak o prečniku gornjeg ruba posude.
- Šerpe sa aluminijumskim ili bakarnim dnom oštećuju keramičko staklenu površinu. Ova oštećenja je veoma teško ili nemoguće ukloniti.
- Nemojte koristiti šerpe od livenog gvožđa ili šerpe oštećenog dna sa oštrim ivicama ili neravninama. Možete izgubiti površinu pri njihovom pomeranju po površini.
- Kada je na nižoj temperaturi, dno je uglavnom blago udubljeno (konkavno). Ne bi trebalo da bude ispupčeno (konveksno).
- Ako želite da koristite specijalnu vrstu šerpe, na primer, ekspres lonac, šerpu za krčkanje ili vok, pogledajte uputstva proizvođača.

Saveti za uštedu električne energije



Možete uštedeti dragocenu električnu energiju ako pogledate sledeće savete.



Ispravno!

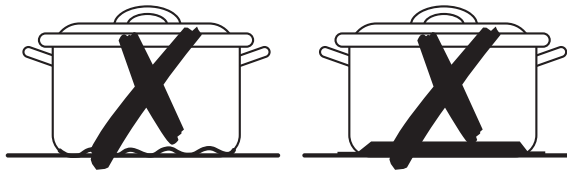

Pogrešno!

Korišćenje grejne ploče (Nastavak)

SR

- Postavite šerpu i tiganj na ringlu pre nego što je uključite.
- Priljave ringle i dno posuda povećava utrošak električne energije.
- Kad god je moguće, potpuno poklopite posudu prilikom kuvanja.
- Isključite ringlu pre kraja kuvanja, a zagrejanu ringlu upotrebite za otapanje ili održavanje hrane toplom.

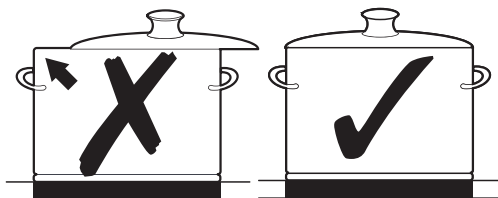

- Površina dna posude i površina ringle trebalo da budu iste.
- Korišćenjem ekspres lonca vreme kuvanja se skraćuje za 50%.

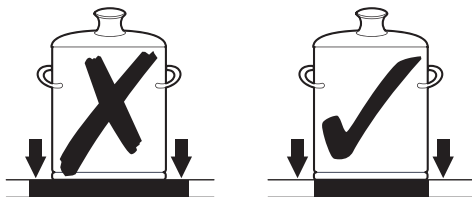

Korišćenje senzora kontrola koji se aktiviraju dodirnom

Da biste koristili senzore kontrola koji se aktiviraju na dodir, pritisnite prstom i držite željenu tablu dok se odgovarajući displej ne uključi ili isključi, odnosno dok ne aktivirate željenu funkciju.

Ne možete koristiti više tabli sa sensorima istovremeno pri korišćenju uređaja. Morate biti pažljivi da ne pritisnete dva susedna senzora istovremeno.

Korišćenje grejne ploče (Nastavak)

SR

Uključivanje uređaja

Pritisnite i držite senzor "Zaključavanje"  približno 3 sekunde.

Uređaj se uključuje pomoću kontrolnog senzora "Uključivanje/isključivanje" .

Pritisnite senzor "Uključivanje/isključivanje" .

Digitalni displeji će prikazati simbol .



Nakon što ste pomoću senzora "Uključivanje/isključivanje"  uključili uređaj, postavka temperature se bira u trajanju od 10 sekundi. U suprotnom, uređaj će se sam isključiti iz bezbednosnih razloga.

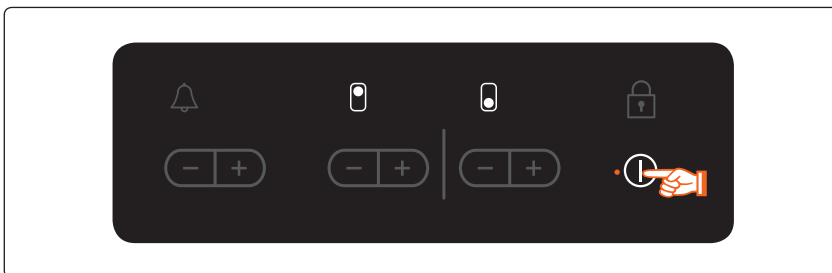

Kontrola temperature

Za podešavanje i biranje nivoa snage ( do ) za kuvanje, pritisnite tastere ,  za odgovarajuće ringle.

Kada prvi put pritisnete taster , stepen zagrevanja je postavljen na .

Kada prvi put pritisnete taster , stepen zagrevanja je postavljen na .

Upotrebite taster  da biste povećali temperaturu, a taster  da biste je smanjili.

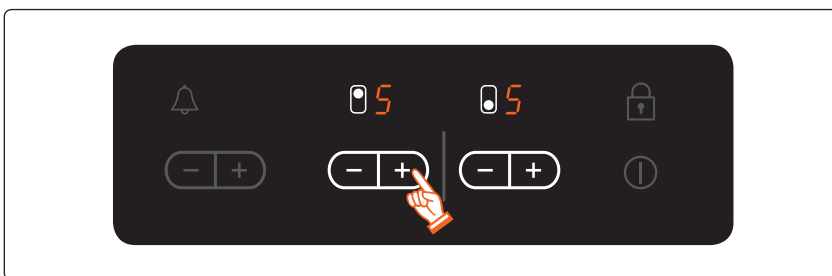

Korišćenje grejne ploče (Nastavak)

SR

Isključivanje uređaja

Uređaj se isključuje pomoću senzora kontrole "Uključivanje/isključivanje ①".

Pritisnite senzor "Uključivanje/isključivanje ①".

- i** Kada isključite ringlu ili grejnu ploču, na digitalnom displeju za odgovarajuću ringlu biće prikazan simbol za pregrejanost **H** (znači "vrelo").



- i** Ako je temperatura postavljena na **9**, a Vi želite da isključite grejač **+**, pritisnite još jednom senzor i temperatura će biti postavljena na nulu.

Za brže podešavanje, pritisnite i držite senzor **+** ili **-** dok ne dođete do željene vrednosti.

Ako pritisnete i držite više senzora istovremeno duže od 10 sekundi, simbol **5 6** će se pojaviti na displeju za podešavanje temperature. Da biste uspostavili početne vrednosti, pritisnite senzor "Uključivanje/isključivanje ①".

Isključivanje ringle

Da biste isključili ringlu, pomoću postavke za temperaturu na kontrolnoj tabli vratite postavku na **5** i pritisnite senzor **-** ili **+**.

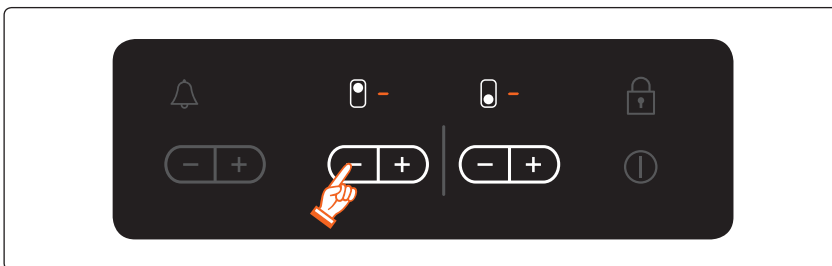

Korišćenje grejne ploče (Nastavak)

SR

Korišćenje brave za bezbednost dece

Bravu za bezbednost dece možete koristiti da biste sprečili slučajno uključivanje ringle i aktiviranje površine za kuvanje. Senzori kontrole za zaključavanje se mogu koristiti samo kada je uređaj uključen.

Uključivanje brave za bezbednost dece

- 1 Pritisnite i držite senzor  kontrole približno 3 sekunde. Čuće se zvučni signal za znak potvrde.



- 2 Pritisnite bilo koji senzor kontrole za podešavanje temperature.  će se pojaviti na displejima, što znači da je brava za bezbednost dece aktivirana.

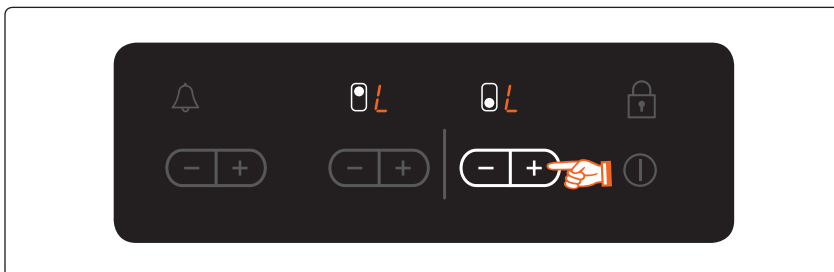

Korišćenje grejne ploče (Nastavak)

Isključivanje brave za bezbednost dece

SR

- 1 Pritisnite i držite senzor kontrole približno 3 sekunde. Čuće se zvučni signal za znak potvrde.

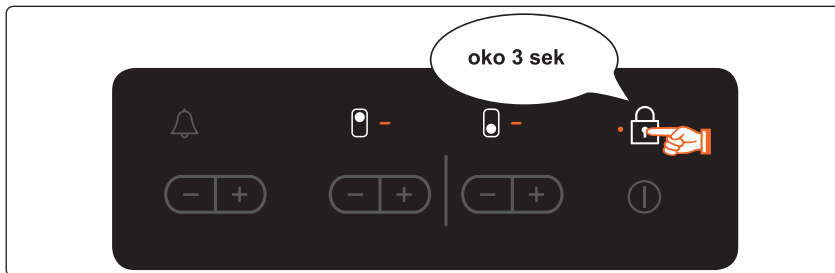

i Kada isključite uređaj, brava za bezbednost dece će se automatski aktivirati u roku od nekoliko minuta.

Zaključavanje i otključavanje kontrolne table

U bilo kom trenutku, tokom kuvanja, kontrolna tabla, osim senzora kontrole "Uključeno/isključeno ①", može se zaključati da se postavke ne bi slučajno promenile, na primer, prilikom brisanja table.

- 1 Pritisnite i držite senzor kontrole za zaključavanje približno 3 sekunde. Indikator u senzoru kontrole za zaključavanje će se upaliti. Senzori kontrola su sada zaključani.
- 2 Da biste otključali senzor kontrole, pritisnite i držite senzor kontrole za zaključavanje približno 3 sekunde. Indikator na senzoru kontrole za zaključavanje će se ugasi.

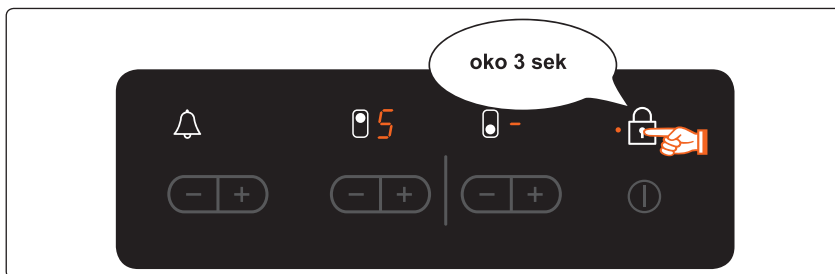

Korišćenje grejne ploče (Nastavak)

SR

Tajmer

Tajmer možete koristiti na dva načina:

Korišćenje tajmera za bezbednosno isključivanje.



Ako je za ringlu podešeno vreme, ona će se automatski isključiti kada to vreme istekne. Ova funkcija se može istovremeno koristiti na više ringli.

Korišćenje tajmera za odbrojavanje

Funkcija odbrojavanja se ne može koristiti ako je ringla isključena.



Podešavanje bezbednosnog isključivanja

Ringle na koje želite da primenite bezbednosno isključivanje moraju biti uključene.

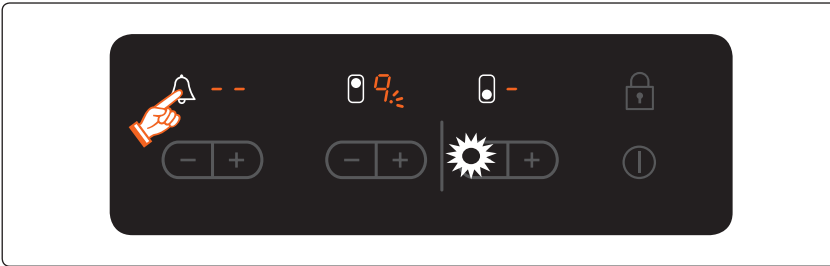
- 1 Pomoću senzora kontrole tajmera  izaberite ringlu za koju želite da podesite vreme bezbednosnog isključivanja. Pošto ste izabrali prvu aktivnu ringlu, kada pritisnete senzor  kontrole tajmera indikator će početi polako da trepće. Simbol  će se pojaviti na displeju tajmera.



Ako želite da izaberete sledeću ringlu, ponovo pritisnite senzor  kontrole tajmera.

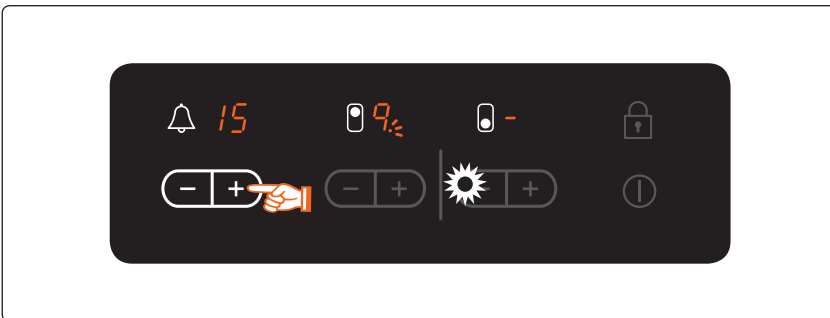

- 2 Upotrebite senzor kontrole za podešavanje tajmera  ili  da biste podesili vremenski period od, na primer, 15 minuta, posle kojeg će se ringla automatski isključiti. Bezbednosno isključivanje je sada aktivirano.





Korišćenje grejne ploče (Nastavak)



SR

Za prikaz preostalog vremena za bilo koju ringlu upotrebite senzor kontrole tajmera . Odgovarajući senzor kontrole će početi polako da trepće.

Početna vrednost postavki se podešava pomoću senzora  ili  kontrole za podešavanje tajmera. Istek zadatog vremena, kada se ringla automatski isključuje, označava zvučni signal i displej tajmera.



Da biste brže zadali postavke, pritisnite senzor  ili  kontrole za podešavanje tajmera i držite dok ne dobijete željenu vrednost.

Ako prvo pritisnete senzor  kontrole za podešavanje tajmera, početna vrednost će iznositi 99 minuta; a ako prvo pritisnete senzor  kontrole za podešavanje tajmera, početna vrednost će iznositi 1 minut.

Odbrojavanje



Da biste koristili odbrojavanje, uređaj mora biti uključen, a sve ringle isključene.

1. Pritisnite senzor  kontrole tajmera.

 će se pojaviti na displeju tajmera.

2. Podesite vreme pomoću senzora  ili  kontrole za podešavanje tajmera.

Funkcija odbrojavanja je sada aktivirana, a na displeju tajmera je prikazano preostalo vreme.

Da biste podestili preostalo vreme, pritisnite senzor kontrole tajmera i promenite vrednost pomoću senzora  ili  kontrole za podešavanje tajmera .

Preporučene postavke za kuvanje određene hrane

Brojevi u tabeli ispod su smernice. Podešavanje temperature za različite metode pripreme zavise od više faktora, kao i kvaliteta posuđa koji se koristi i vrste i količine hrane koja se sprema.

Položaj prekidača	Metod pripreme	Primeri upotrebe
9	Podgrevanje Prženje na jakoj vatri Prženje	Podgrevanje velikih količina tečnosti, kuvanje rezanaca, prženje mesa, (ukuvavanje gulaša, dinstanje mesa)
8	Prženje na visokoj temperaturi	Biftek, goveđi but, kobasice, krompir, palačinke
7		
6	Prženje	Šnicle/odresci, jetra, riba, riblje paštete, pržena jaja
5	Kuvanje	Kuvanje do 1,5 l tečnosti, krompira, povrća
4		
3		
2	Kuvanje na pari Dinstanje Kuvanje	Kuvanje na pari i dinstanje malih količina povrća, kuvanje jela od pirinča i mleka
1		
1	Topljenje	Topljenje margarina, želatina, čokolade

Napomena

- Podešavanja temperature navedena u tabeli iznad služe samo kao smernice.
- Podešavanja morate prilagoditi posuđu i hrani koju spremate.

Čišćenje i održavanje

SR

Grejna ploča



Važno: Sredstva za održavanje se ne smeju koristiti na zagrejanoj keramičko staklenoj ploči: Nakon čišćenja sva sredstva za čišćenje se moraju dobro isprati jer mogu oštetiti površinu kada se zagreje. Nemojte koristiti agresivna sredstva za čišćenje, poput sprejeva za roštilj ili pećnicu, drške za uklanjanje masti ili abrazivna sredstva za čišćenje šerpi.



Očistite grejnu ploču posle svake upotrebe kada je dovoljno topla da može da se dodirne. Na ovaj način, prosuta materija se neće skoriti na površini. Uklonite kamenac, tragove vode, ostatke masti i mrlje pomoću dostupnih sredstava za čišćenje za keramičko staklo ili nerđajući čelik.

Sitnije mrlje

1. Obrišite keramičko staklenu površinu vlažnom krpom.
2. Isušite suvom krpom. Potpuno uklonite ostatke sredstva za čišćenje sa površine.
3. Detaljno očistite grejnu ploču jednom nedeljno pomoću dostupnih sredstava za čišćenje za keramičko staklo ili nerđajući čelik.
4. Operite vodom keramičko staklenu površinu, zatim je osušite čistom pamučnom krpom.

Uporne mrlje

1. Za uklanjanje zagorele hrane i upornih mrlja koristite staklenu strugalicu.
2. Postavite strugalicu pod određenim uglom na površinu.
3. Lopaticom uklonite zagorele ostatke.



Staklene strugalice i sredstva za čišćenje keramičko staklenih površina su dostupni u specijalizovanim prodavnicama.

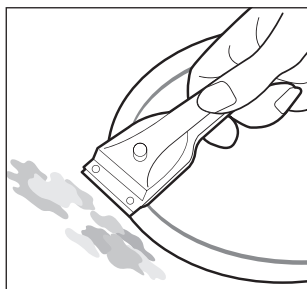

Čišćenje i održavanje (nastavak)

SR

Problematična prljavština

1. Zagoreli šećer, istopljenu plastiku, aluminijumsku foliju i drugi materijal uklonite odmah ili dok je još vreo pomoću staklenog strugača.



Važno: Prilikom korišćenja staklenog strugača na vreloj ringli postoji opasnost od opekotina:

2. Kada se ohladi, očistite grejnu ploču na uobičajen način.



Ako se ringla na kojoj se nešto istopilo ohladila, ponovo je zagrejte da biste je očistili. Ogrebotine ili tamne mrlje na keramičko staklenoj površini, nastale, na primer, od oštih ivica tiganja, nije moguće ukloniti. Međutim, one ne narušavaju funkcionalnost grejne ploče.

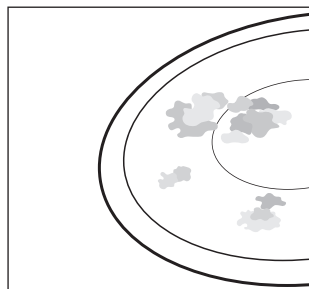

Da ne biste oštetili uređaj

- Nemojte koristiti površinu za kuvanje kao radnu površinu ili za ostavljanje stvari.
- Nemojte koristiti ringlu ako se na njoj ne nalazi šerpa ili ako je šerpa prazna.
- Keramičko staklo je čvrsto i otporno na velike temperaturne razlike, ali nije neuništivo. Površinu za kuvanje možete uništiti ako na nju ispustite voma oštar ili težak objekat.
- Nemojte koristiti šerpe od livenog gvožđa ili šerpe oštećenog dna sa oštrim ivicama ili neravninama. Možete izgubiti površinu pri pomeranju oštećenih šerpi.
- Nemojte stavljati šerpe na okvir grejne ploče. Možete izgubiti ili oštetiti ivicu.
- Usled prosipanja kisele tečnosti, poput sirćeta, soka od limuna i sredstva za čišćenje kamenca na okvir grejne ploče mogu nastati tamne mrlje.
- Ako se šećer ili smesa koja sadrži šećer prospe na vrelu ringlu i istopi, odmah je očistite pomoću strugalice dok je još vrela. Ako ostavite da se ohladi, pri uklanjanju se može oštetiti površina.
- Materijal koji može da se istopi, poput plastike i folije, držite dalje od grejne ploče. U slučaju da se ovaj materijal istopi na površini za kuvanje, odmah ga uklonite pomoću strugalice.

Garancije i servisiranje

SR

Najčešće postavljena pitanja i rešavanje problema

Uz pomoć sledećih uputstava možete sami rešiti manje probleme. Nemojte i dalje pokušavati da otklonite problem ako vam sledeća uputstva ne budu od pomoći.



Upozorenje: Uređaj sme da servisira samo kvalifikovano tehničko lice. Nestručne popravke mogu imati ozbiljne posledice za korisnika. Ako se uređaj pokvari, obratite se korisničkom centru.

Šta treba da uradim ako ringle ne rade?

Proverite sledeće:

- Osigurač u kućištu (pregradak sa osiguračima) je neoštećen. Ako prekidači često pregorevaju, pozovite ovlašćenog tehničara.
- Uređaj je ispravno uključen.
- Indikatori kontrola na kontrolnoj tabli su osvetljeni.
- Ringla je uključena.
- Ringle su podešene na željenu temperaturu.

Šta treba da uradim ako ringle ne mogu da se uključe?

Proverite sledeće:

- Željena ringla je počela da radi tek 10 sekundi nakon što ste pritisnuli dugme "Uključeno/isključeno" (pogledajte odeljak "Uključivanje uređaja").
- Kontrolna tabla je delimično prekrivena vlažnom krpom ili tečnošću.

Šta treba da uradim ako na displeju iznenada ostane prikazan samo indikator zagrejanosti

Postoje dva moguća uzroka:

- Slučajno je aktiviran senzor "Uključeno/isključeno".
- Kontrolna tabla je delimično prekrivena vlažnom krpom ili tečnošću.

Šta treba da uradim ako se nakon isključivanja ringli indikator zagrejanosti ne prikazuje na displeju?

Proverite sledeće:

- Ringla je bila samo na kratko uključena pa se nije dovoljno zagrejala. Ako se uređaj pokvari, obratite se korisničkom centru.

Šta treba da uradim ako ringla ne može da se uključi ili isključi?

Postoje dva moguća uzroka:

- Kontrolna tabla je delimično prekrivena vlažnom krpom ili tečnošću.
- Aktivirana je brava za bezbednost dece.

Šta treba da uradim u slučaju da displej sija?

Proverite sledeće:

- Kontrolna tabla je delimično prekrivena vlažnom krpom ili tečnošću. Da biste vratili početne vrednosti, pritisnite kontrolni senzor "Uključeno/isključeno".

Garancija i servisiranje (nastavak)

SR

Šta znači kada grejač ne sija crvenom bojom?

- Izabranu temperaturu ringle održavaju senzori koji naizmenično uključuju i isključuju ringlu, tako da površina za kuvanje neće uvek biti crvena. Ako izaberete nižu temperaturu, ringle će se češće naizmenično uključivati i isključivati nego na višim temperaturama. Međutim, ovaj proces se ponavlja i na najvišoj temperaturi.

Ako zatražite pomoć za rešavanje problema koji je nastao prilikom korišćenja uređaja, dolazak kvalifikovanog tehničara Vam može biti naplaćen čak i u toku trajanja garancije.

Servisiranje

Pre nego što zatražite pomoć ili servisiranje, pogledajte odeljak "Rešavanje problema". Ako Vam je i dalje potrebna pomoć, pratite doleavedena uputstva.

Da li grešku napravio tehničar?

U slučaju da jeste, obratite se korisničkom centru.

Pripremite se unapred za razgovor. Na ovaj način ćete se lakše ustanoviti u čemu je problem i da li je potreban dolazak tehničkog lica.

Obratite pažnju na sledeće podatke:

- Koja je vrsta problema?
- U kojim se okolnostima javlja problem?

Pripremite za razgovor informacije o modelu i serijskom broju uređaja. Ove informacije se nalaze na natpisnoj ploču sledećim redosledom:

- Opis modela
- S / N kôd (15 cifara)

Preporučuje se da ovde sačuvate ove informacije zbog lakšeg pronalaženja.

Model:

Serijski broj:

U kojim slučajevima se naplaćuje dolazak u periodu trajanja garancije?

- ako ste sami rešili problem pomoću rešenja ponuđenih u odeljku "Rešavanje problema".
- ako je tehničar dolazio više puta jer nije dobio sve potrebne informacije pre posete, pa je morao, na primer, da ponovo ide po delove. Ako se pripremite za poziv, kao što je gore opisano, izbeći ćete troškove oko ovih dolazaka.

Tehnički podaci

SR

Dimenzije uređaja

Širina	288 mm
Dubina	505 mm
Visina	53.5 mm

Dimenzije otvora na radnoj površini

Širina	273 mm
Dubina	490 mm
Poluprečnik ugla	3 mm

Ringle

Položaj	Prečnik	Snaga
Prednje	148 mm	1200 W
Zadnje	183 mm	1800 W

Napon veze **220-240V ~ 50/60 Hz**

Maksimalno iskorišćenje snage **2,75-3,25 kW**

Težina : **Neto** **4,4 kg**

Bruto **5,8 kg**

Tehnički podaci (nastavak)

SR

Informacije o uređaju

Naziv dobavljača	Samsung Electronics co. Ltd.
Identifikator modela	C21RJAN
Tip grejne ploče	Ugradna za gornji nivo
Tehnologija grejanja	Ringle, zagrevanje zračenjem
Broj ringli i/ili površina	2
Za kružne ringle ili površine: prečnik korisne površine po električnoj ringli (Ø)	Ø 15,0 cm, Ø 18,5 cm
Potrošnja struje po ringli ili površini izračunata po kg (EC priprema hrane na struju)	Ø 15,0 cm : 191,4 Wh/kg Ø 18,5 cm : 198,2 Wh/kg
Potrošnja struje za grejnu ploču izračunata po kg (EC električna grejna ploča)	194,8 Wh/kg

* Podaci su utvrđeni u skladu sa standardom EN 60350-2 i Uredbom Evropske komisije (EU) br. 66/2014.

Saveti za uštedu električne energije

- Postavite šerpu i tiganj na ringlu pre nego što je uključite.
- Ako je ringla i/ili dno posude prljavo, trošiče se više električne energije.
- Hrana se brže priprema u ekspres-loncu.

IMATE PITANJA ILI KOMENTARE?

ZEMLJA	POZOVITE	ILI NAS POSETITE NA INTERNETU NA
ALBANIA	045 620 202	www.samsung.com/al/support
BOSNIA	055 233 999	www.samsung.com/support
BULGARIA	*3000 Цена в мрежата 0800 111 31, Безплатна телефонна линия	www.samsung.com/bg/support
CROATIA	072 726 786	www.samsung.com/hr/support
CZECH	800-SAMSUNG (800-726786)	www.samsung.com/cz/support
HUNGARY	0680SAMSUNG (0680-726-7864)	www.samsung.com/hu/support
MONTENEGRO	020 405 888	www.samsung.com/support
POLAND	801-172-678* lub +48 22 607-93-33* Dedykowana infolinia do obsługi zapytań dotyczących telefonów komórkowych: 801-672-678* lub +48 22 607-93-33* * (koszt połączenia według taryfy operatora)	http://www.samsung.com/pl/support/
ROMANIA	*8000 (apel in retea) 08008-726-78-64 (08008-SAMSUNG) Apel GRATUIT	www.samsung.com/ro/support
SERBIA	011 321 6899	www.samsung.com/rs/support
SLOVAKIA	0800-SAMSUNG (0800-726 786)	www.samsung.com/sk/support
LITHUANIA	8-800-77777	www.samsung.com/lt/support
LATVIA	8000-7267	www.samsung.com/lv/support
ESTONIA	800-7267	www.samsung.com/ee/support
SLOVENIA	080 697 267 (brezplačna številka)	www.samsung.com/si/support

SAMSUNG

Navodila za namestitev in uporabo

Steklokeramična kuhalna plošča



C21RJAN

Preden namestite ali uporabite aparat, preberite celotna navodila, da se izognete poškodovanju le-tega. Navodila shranite za poznejšo uporabo.

Kazalo

SL

Uporaba priročnika	3
V uporabniškem priročniku so uporabljeni naslednji simboli:	3
Ime modela in serijska številka	3
Varnostna navodila	4
Odlaganje embalaže	10
Pravilno odstranjevanje rabljenih aparatov	10
Ustrezno odstranjevanje tega izdelka (odpadna električna in elektronska oprema).	11
Namestitvev plošče	12
Varnostna navodila za monterja	12
Priključitev na vtičnico	12
Namestitvev v pult.	13
Deli in funkcije	14
Kuhalna mesta in nadzorna plošča	14
Komponente	15
Ključne funkcije aparata	16
Varnostni izklop	17
Indikator preostale toplote	17
Pred začetkom	18
Prvo čiščenje.	18
Uporaba kuhalne plošče	18
Uporaba ustrezne posode	18
Uporaba senzorjev za upravljanje na dotik	19
Vklop aparata	20
Uravnavanje temperature	20
Izklop aparata	21
Izklop kuhalnega mesta	21
Uporaba zaklepanja za zaščito otrok	22
Zaklepanje in odklepanje nadzorne plošče	23
Časovnik	24
Nastavitev varnostnega izklopa	24
Časovnik za odštevanje časa	25
Čiščenje in nega	26
Plošča	26
Da bi se izognili poškodbi aparata.	27
Garancija in servis	28
Pogosta vprašanja in odpravljanje težav.	28
Servis	29
Tehnični podatki	30
Informacije o izdelku	31

Uporaba priročnika

Vzemite si čas in preberite navodila za uporabo. Pred uporabo aparata bodite še posebej pozorni na varnostne informacije v naslednjem razdelku. Navodila shranite za poznejšo uporabo.

Če aparat prepustite novemu lastniku, mu ne pozabite dati navodil.

SL

V UPORABNIŠKEM PRIROČNIKU SO UPORABLJENI NASLEDNJI SIMBOLI:

OPOZORILO

Nevarnosti ali nevarna uporaba, ki lahko povzroči **hudo telesno poškodbo ali smrt**.

PREVIDNO

Nevarnosti ali nevarna uporaba, ki lahko povzroči **lažjo telesno poškodbo ali materialno škodo**.

PREVIDNO

Da pri uporabi plošče zmanjšate nevarnost požara, eksplozije, električnega udara in telesne poškodbe, sledite tem osnovnim varnostnim ukrepom.

OPOMBA

Uporabni nasveti, priporočila ali informacije za lažjo uporabo izdelka.

IME MODELA IN SERIJSKA ŠTEVILKA

Ime modela in serijska številka sta označena na spodnji strani kuhalne plošče. Zapišite informacije ali pritrdite dodatno nalepko o izdelku (nahaja se na zgornjem delu izdelka) na trenutno stran za poznejšo uporabo.

Ime modela _____

Serijska številka _____

Varnostna navodila

SL

Varnostni vidiki tega aparata so v skladu z vsemi sprejetimi tehničnimi in varnostnimi standardi. Vendar kot proizvajalci verjamemo, da je naša dolžnost, da vas seznanimo z naslednjimi varnostnimi ukrepi.

OPOZORILO

Aparata ne smejo uporabljati osebe z omejenimi fizičnimi, senzoričnimi ali umskimi sposobnostmi (in otroci) ter osebe s premalo izkušnjami in znanja, razen če aparat uporabljajo pod nadzorom in po navodilih osebe, ki je odgovorna za njihovo varnost.

Otroke je treba nadzorovati in zagotoviti, da se z aparatom ne igrajo.

Ta aparat smejo uporabljati otroci od 8. leta naprej in fizično, senzorno ali mentalno slabotne osebe ali osebe s premalo izkušnjami in znanja, če so pod nadzorom ali so prejele navodila o varni uporabi aparata ter poznajo morebitne nevarnosti. Otroci se ne smejo igrati z aparatom. Otroci ne smejo čistiti in vzdrževati aparata, če pri tem niso pod nadzorom.

Sredstvo za izključitev mora biti vdeleno v fiksni napeljavi v skladu s pravili napeljave.

Po namestitvi mora biti aparat mogoče izključiti iz napajanja. Izključitev lahko omogočite z dostopnim vtičem ali vdeleno stikala v fiksno napeljavo v skladu s pravili napeljave.

Če je napajalni kabel poškodovan, ga mora zamenjati proizvajalec ali njegov servisni zastopnik ali podobno usposobljena oseba, da se izognete nevarnosti.

Varnostna navodila (nadaljevanje)

SL

Aparata ne smete pritrditi z lepili, saj to ne zagotavlja zanesljive pritrditve.

OPOZORILO: Če je površina počena, izključite aparat, da se izognete nevarnosti električnega udara.

Aparat se med uporabo zelo segreje. Bodite previdni, da se ne dotaknete grelnika v plošči.

OPOZORILO: Dostopni deli se lahko med uporabo zelo segrejejo. Majhni otroci se ne smejo nahajati v bližini pečice.

Ne uporabljajte parnega čistilnika.

Kovinskih predmetov, kot so noži, vilice, žlice in pokrovi, ne dajajte na vročo površino, ker lahko postanejo vroči.

Po uporabi izklopite ploščo s kontrolami in se ne zanašajte na detektor posode.

Aparat ni namenjen upravljanju z zunanjim časovnikom ali ločenim daljinskim upravljalnikom.

PREVIDNO: Peko je treba nadzorovati. Kratko peko je treba neprekinjeno nadzorovati.

Aparata ni dovoljeno namestiti za okrasna vrata, da ne pride do pregrevanja.

OPOZORILO: Aparat in njegovi dostopni deli se med uporabo zelo segrejejo. Bodite previdni, da se ne dotaknete grelnika. Otroci, mlajši od 8 let, naj ne bodo v bližini pečice, razen če so pod stalnim nadzorom.

Varnostna navodila (nadaljevanje)

SL

OPOZORILO: Nenadzorovano kuhanje na plošči z maščobo ali oljem je lahko nevarno in lahko povzroči požar.

NIKOLI ne poskušajte pogasiti ognja z vodo, temveč izklopite aparat in nato pokrijte plamen, npr. s pokrovom ali požarno odejo.

OPOZORILO: Nevarnost požara: na kuhalni površini ne shranjujte predmetov.

OPOZORILO: Uporabljajte zgolj varovala plošče, ki jih je izdelal proizvajalec kuhinjskega aparata ali ki jih je proizvajalec aparata navedel v teh navodilih za uporabo kot primerna, ali varovala plošče, ki so vgrajena v ploščo. **Uporaba neustreznih varoval lahko povzroči nesrečo.**

Površine se lahko med uporabo močno segrejejo.

Ta aparat smejo uporabljati otroci od 8. leta naprej in fizično, senzorno ali mentalno slabotne osebe ali osebe s premalo izkušnjami in znanja, če so pod nadzorom ali so prejele navodila o varni uporabi aparata ter poznajo morebitne nevarnosti.

Otroci se ne smejo igrati z aparatom. Otroci ne smejo čistiti in vzdrževati aparata, razen če so starejši od 8 let in so pod nadzorom.

Aparat in njegov kabel hranite izven dosega otrok, mlajših od 8 let.

Varnostna navodila (nadaljevanje)

PREVIDNO

SL

Aparat mora pravilno namestiti in ozemljiti usposobljen strokovnjak.

Aparat sme servisirati samo usposobljeno servisno osebje. Popravila, ki jih izvedejo neusposobljeni posamezniki, lahko povzročijo poškodbe ali resne okvare. Če je aparat treba popraviti, se obrnite na lokalni servisni center. Neupoštevanje teh navodil lahko povzroči poškodovanje aparata in s tem razveljavi garancijo.

Vgradne aparate lahko uporabljate samo, ko so nameščeni v omarah in delovnih prostorih, ki ustrezajo ustreznim standardom. To zagotavlja zadostno zaščito pred stikom z električnimi enotami, kot zahtevajo osnovni varnostni standardi.

Če aparat ne deluje pravilno ali počí, če se pojavijo razpoke:

- izklopite vsa kuhalna mesta;
- ploščo izklopite iz električnega napajanja in
- se obrnite na servisni center.

Če se na plošči pojavijo razpoke, jo izklopite, da se izognete možnosti električnega udara. Plošče ne uporabljajte, dokler ni zamenjana steklena površina.

Plošče ne uporabljajte za segrevanje aluminijaste folije, v njo zaviti izdelki ali zamrznjene hrane v aluminijastih posodah. Tekočina med dnom posode in ploščo lahko povzroči parni tlak. Posoda lahko zato poskoči.

Zagotovite, da sta vroča plošča in dno posode vedno suhi.

Varnostna navodila (nadaljevanje)

SL

Kuhalna mesta postanejo med kuhanjem vroča.

Otroci se ne smejo zadrževati v bližini aparata.

Vso embalažo hranite izven dosega otrok, saj je lahko nevaren zanje.

Aparat lahko uporabljate samo za običajno kuhanje in cvrtje v gospodinjstvu. Ni načrtovan za komercialno ali industrijsko uporabo.

Plošče ne uporabljajte za segrevanje prostora.

Bodite pazljivi pri priključevanju električnih aparatov na vtičnice blizu plošče. Kabli za napajanje ne smejo priti v stik s ploščo.

Pregreta maščoba in olje se lahko hitro vnameta. Pri pripravljanju hrane v olju ali masti (npr. pri cvrtju krompirja) ploščo ves čas nadzorujte.

Po uporabi izklopite kuhalna mesta.

Nadzorna plošča mora biti čista in suha.

Na ploščo ne postavljajte vnetljivih predmetov, ker lahko povzročite požar.

Pri nemarni uporabi aparata obstaja nevarnost opeklin.

Kabli električnih aparatov ne smejo priti v stik z vročo površino plošče ali vroče posode.

Varnostna navodila (nadaljevanje)

Na plošči ne sušite oblačil.

SL

Ko so indukcijska kuhalna mesta vklopljena, morajo biti uporabniki s srčnimi spodbujevalniki in aktivnimi srčnimi vsadki z zgornjim delom telesa od njih oddaljeni vsaj 30 cm. Če ste v dvomih, se posvetujte s proizvajalcem naprave ali svojim zdravnikom (samo model indukcijske plošče).

Aparata ne poskušajte popravljati, razstavljati ali prilagajati sami. Pred čiščenjem izklopite aparat.

Ploščo čistite v skladu z navodili za čiščenje in vzdrževanje v teh navodilih.

Hišni ljubljenci naj se ne zadržujejo v bližini aparata, saj lahko stopijo na upravljalne elemente aparata in povzročijo okvaro.

ODLAGANJE EMBALAŽE

⚠ OPOZORILO

Vse materiale v embalaži je mogoče v celoti reciklirati. Deli iz kartona in stiropora so ustrezno označeni. Embalažo in rabljene aparate odstranite v skladu z varnostnimi in okoljskimi predpisi.

PRAVILNO ODSTRANJEVANJE RABLJENIH APARATOV

⚠ OPOZORILO

Preden odstranite rabljeni aparat, onemogočite njegovo nadaljnjo uporabo, da le-ta ne predstavlja več nevarnosti. To lahko stori usposobljen strokovnjak, ki aparat izklopi iz napajanja in odstrani napajalni kabel.

Aparata ne smete odstraniti kot gospodinjski odpadek.

Informacije o zbiranju kosovnih odpadkov in lokacijah zbiranja dobite pri lokalnem podjetju za odvoz odpadkov.

USTREZNO ODSTRANJEVANJE TEGA IZDELKA (ODPADNA ELEKTRIČNA IN ELEKTRONSKA OPREMA)

SL

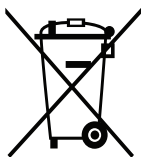

(velja za države z ločenimi sistemi zbiranja)

Oznaka na izdelku, dodatni opremi ali dokumentaciji pomeni, da izdelka in njegove elektronske dodatne opreme (npr. električnega polnilnika, slušalk, kabla USB) ob koncu življenjske dobe ni dovoljeno odvreči med gospodinjne odpadke. Te izdelke ločite od drugih vrst odpadkov in jih odgovorno predajte v recikliranje ter tako spodbudite trajnostno vnovično uporabo materialnih virov. Tako boste preprečili morebitno tveganje za okolje ali zdravje ljudi zaradi nenadzorovanega odstranjanja odpadkov.

Uporabniki v gospodinjstvih naj se za podrobnosti o tem, kam in kako lahko te izdelke predajo v okolju prijazno recikliranje, obrnejo na trgovino, kjer so izdelek kupili, ali na krajevni upravni organ.

Poslovni uporabniki naj se obrnejo na dobavitelja in preverijo pogoje kupne pogodbe. Tega izdelka in njegove elektronske dodatne opreme pri odstranjevanju ni dovoljeno mešati z drugimi gospodarskimi odpadki.

Za informacije o Samsungovih okoljskih zavezah in regulatornih obveznostih v zvezi z izdelki, npr. REACH, obiščite: samsung.com/uk/aboutsamsung/samsungelectronics/corporatecitizenship/data_corner.html.

Namestitev plošče

SL



Pomembno: Aparat mora namestiti in ozemljiti usposobljeno osebje. Upoštevajte ta navodila. Garancija ne zajema škode, do katere pride zaradi nepravilne namestitve. Tehnični podatki so podani na koncu teh navodil.

Varnostna navodila za monterja

- Aparat ustreza standardu EN 60 335 - 2 - 6 za zaščito pred požarom. To vrsto aparata lahko namestite poleg stene ali visoke omare na eni strani.
- Pod ploščo ne smete nameščati predalov.
- Namestitev mora zagotoviti zaščito pred udarci.
- Kuhinjska enota, v katero je aparat vgrajen, mora ustrezati standardu za stabilnost DIN 68930.
- Vse površine izreza je treba zaščititi z ustreznim tesnilom za zaščito pred vlago.
- Pri sestavljenih delovnih površinah morajo biti stiki plošče s površino popolnoma zatesnjeni.
- Pritrditvene vzmeti plošče je treba zalepiti z ustrežno umetno smolo ali mešanim lepilom pri namestitvi na površine iz naravnega oz. umetnega kamna ali keramike.
- Zagotovite, da se plošča pravilno stika z delovno površino in da vmes ni rež. Ne uporabljajte dodatnega silikonskega tesnila, ker to lahko oteži odstranjevanje pri servisiranju.
- Pri odstranjevanju je ploščo treba potisniti s spodnje strani navzgor.

Priključitev na vtičnico

Pred priključitvijo preverite ali nominalna napetost aparata (napetost, ki je navedena na ploščici za navedbe) ustreza razpoložljivi napetosti napajanja. Ploščica za navedbe je na spodnjem delu ohišja plošče.

Delovna napetost grelnega elementa je AC230 V. Aparat je opremljen s kablom, ki vključuje ozemljitveno žico in ozemljitveni vtič. Vtič priključite na ustrezno nameščeno in ozemljeno vtičnico.



Ko je plošča priključena na električno omrežje, preverite, ali vsa kuhalna mesta delujejo, tako, da na kratko vklopite in izklopite posamezna kuhalna mesta pri najvišji nastavitvi.



Pri prvem vklopu plošče se vklopijo vsi zasloni in vklopi se zaklepanje za zaščito otrok.

Namestitev plošče (nadaljevanje)

SL

Namestitev v pult



Pred namestitvijo s ploščice za navedbe preprišite serijsko številko aparata. To številko boste potrebovali za servisne zahteve. Po namestitvi ne bo več dostopna, saj je napisana na spodnji strani aparata.

Še posebej bodite pozorni na zahteve za prostor in odprtine.

Na obeh straneh ga pritrdite s priloženimi vijaki.

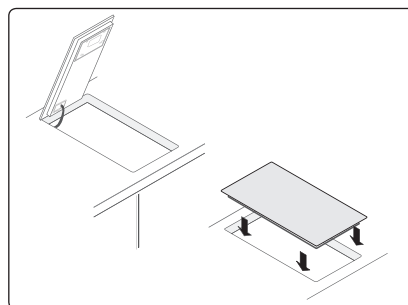
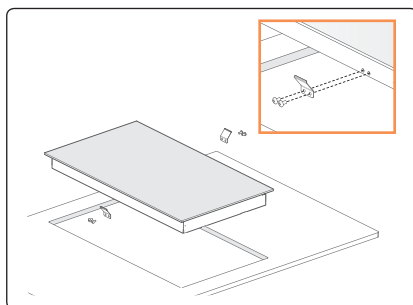
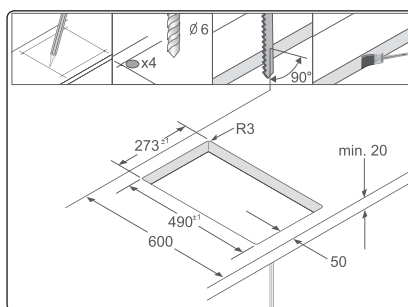
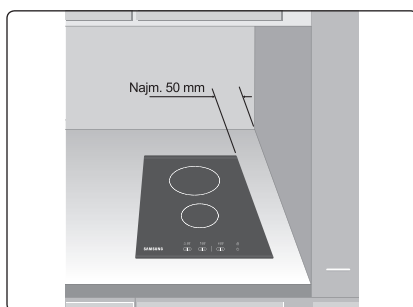

Deli in funkcije

SL

Kuhalna mesta in nadzorna plošča

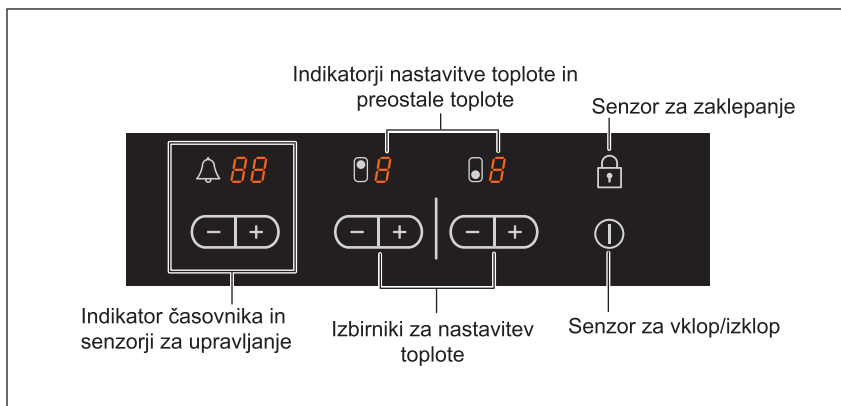
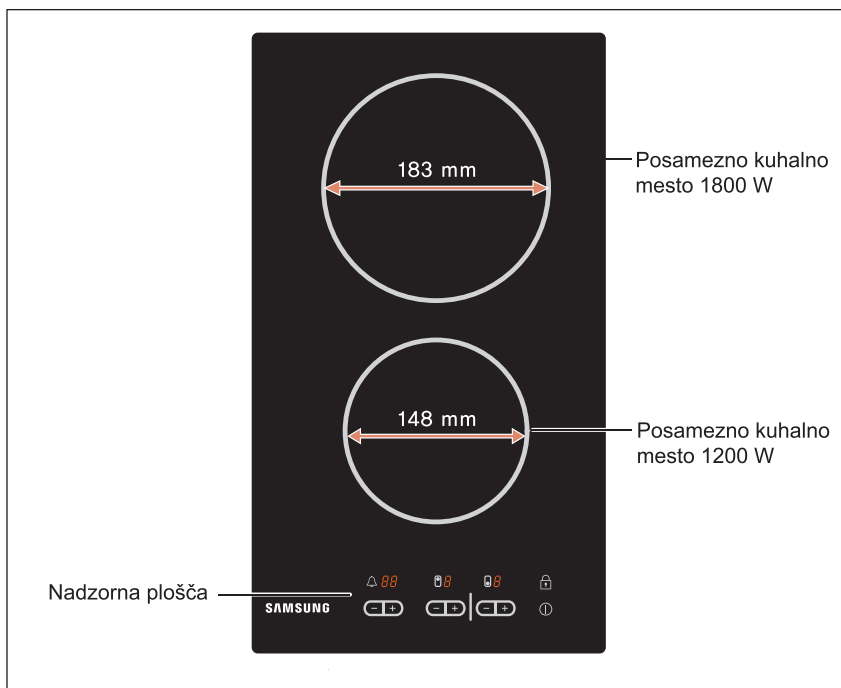

Deli in funkcije (nadaljevanje)

Komponente

SL

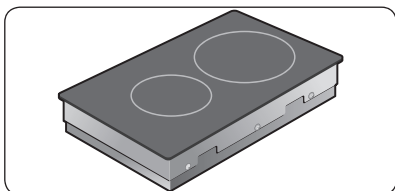

1 Steklokeramična kuhalna plošča.

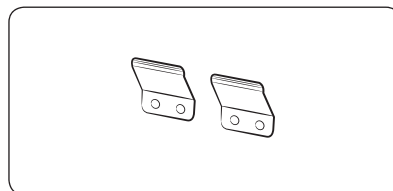

2 Namestitvena okvirja.

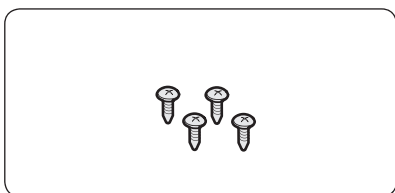

3 Vijaki.

Deli in funkcije (nadaljevanje)









SL

Ključne funkcije aparata

- **Steklokeramična kuhalna površina:** Aparat ima steklokeramično kuhavno površino in štiri hitro odzivna kuhalna mesta. Močna, žareča grelna telesa plošče znatno skrajšajo čas segrevanja kuhalnih mest.
- **Senzorji za upravljanje na dotik:** Aparat upravljate s senzorji za upravljanje na dotik.
- **Enostavno čiščenje:** Ena od prednosti steklokeramične kuhalne površine in senzorjev za upravljanje je enostavnost čiščenja. To gladko in ravno površino ni težko čistiti.
- **Senzor za vklop/izklop:** Senzor za vklop/izklop je stikalo za vklop in izklop napajanja. Če se dotaknete tega senzorja, popolnoma izklopite napajanje aparata.
- **Indikatorji upravljanja in funkcij:** Digitalni zasloni in indikatorske lučke prikazujejo informacije o nastavitvah, vklopljenih funkcijah in označujejo preostalo toploto na različnih kuhalnih mestih.
- **Varnostni izklop:** Varnostni izklop zagotavlja, da se vse vsa kuhalna mesta samodejno izklopijo čez nekaj časa, če ne spremenite nastavitve.
- **Indikator preostale toplote:** Če je kuhavno mesto vroče in obstaja možnost, da se opečete, se na zaslonu prikaže ikona za preostalo toploto.

Digitalni zasloni: Štiri prikazna polja pripadajo posameznim kuhalnim mestom.

Prikazujejo naslednje informacije:

-  aparat je vklopljen,
- izbrane so nastavitve toplote od  do ,
-  preostala toplota,
-  vklopljeno je zaklepanje za zaščito otrok in
-   sporočilo o napaki, senzor je bil pritisnjen več kot 10 sekund.
-   sporočilo o napaki, ko je plošča pregreta zaradi napake v delovanju.

Deli in funkcije (nadaljevanje)

SL

Varnostni izklop



Če po določenem času ne izklopite kuhalnega mesta ali ne spremenite njegove toplote, se bo to kuhhalno mesto samodejno izklopilo.

Preostala toplota bo označena s simbolom  ("hot" – vroče) na digitalnem zaslonu ustreznega kuhalnega mesta.

Kuhhalna mesta se samodejno izklopijo, ko poteče spodaj navedeni čas.

Nastavitev toplote	1 - 2	Po 6 urah
Nastavitev toplote	3 - 4	Po 5 urah
Nastavitev toplote	5 - 6	Po 3 urah
Nastavitev toplote	7 - 9	Po 1 uri



Če se plošča pregreje zaradi nenormalnega delovanja, se prikaže  . Kuhhalna plošča se izklopi.



Če se eno ali več kuhhalnih mest izklopi, preden se izteče navedeni čas, si oglejte razdelek "Odpravljanje težav".

Ostali vzroki za izklop kuhalnega mesta

Vsa kuhhalna mesta se takoj izklopijo, če se tekočina iz posode polije po nadzorni plošči.

Če postavite mokro krpo na nadzorno ploščo, se bo sprožil samodejni izklop. V obeh primerih boste morali znova vklopiti aparat s senzorjem za vklop ali izklop , ko odstranite tekočino ali mokro krpo.

Indikator preostale toplote

Ko je izklopljeno posamezno kuhhalno mesto ali celotna plošča, je preostala toplota prikazana s simbolom  ("hot" – vroče), ki se pojavi na digitalnem zaslonu ustreznih kuhhalnih mest.

Indikator preostale toplote se ne izklopi, ko izklopite kuhhalno mesto, ampak ko se le-to shladi. Preostalo toploto lahko uporabite za tajanje ali ohranjanje hrane tople.



Pomembno: Dokler je vklopljen indikator preostale toplote, obstaja nevarnost opeklin.

Pomembno: Če pride do motenj v električnem napajanju aparata, se bo simbol  izklopil, zato ne bodo na voljo informacije o preostali toploti. Vendar se še vedno lahko opečete. Zato morate biti v bližini plošče vedno pazljivi.

Pred začetkom

SL

Prvo čiščenje

Steklokeramično površino obrišite z vlažno krpo in čistilom za steklokeramične plošče.



Pomembno: Ne uporabljajte jedkih ali abrazivnih čistil. Z njimi lahko poškodujete površino.

Uporaba kuhalne plošče

Uporaba ustrezne posode

Boljša posoda zagotavlja boljše rezultate.

- Dobro posodo lahko prepoznate po njihovem dnu. Dno mora biti čim bolj debelo in ravno.
- Ko kupujete novo posodo, bodite še posebej pozorni na premer kuhalne površine. Proizvajalci pogosto navajajo premer zgornjega roba posode.
- Posoda s kuhlano površino iz aluminija ali bakra lahko povzroči razbarvanje steklokeramične površine. Razbarvanje je skoraj nemogoče odstraniti.
- Ne uporabljajte litoželezne posode ali posode, ki ima spraskano ali grobo spodnjo ploskev. Če tako posodo potegnete po površini plošče, jo lahko trajno opraskate.
- Hladna posoda mora imeti rahlo vbočeno dno (konkavno). Ne sme imeti izbočenega dna (konveksno).
- Če želite uporabiti posebno vrsto posode, na primer posodo za kuhanje pod tlakom, posodo za dušenje ali vok, upoštevajte navodila proizvajalca.

Nasveti za varčevanje z energijo



Naslednje točke vam mogoče lahko pomagajo pri varčevanju z energijo.



Pravilno!

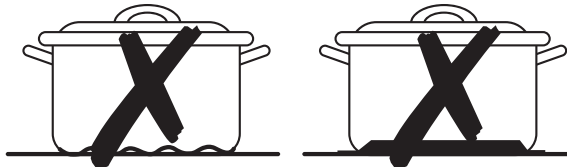

Narobe!

Uporaba kuhalne plošče (nadaljevanje)

SL

- Ponve in posode vedno postavite na mesto, preden vklopite kuhalno mesto.
- Umazana kuhalna mesta in dna posode lahko zvišajo porabo energije.
- Če je mogoče, dobro pokrijte posodo s pokrovko.
- Kuhalna mesta izklopite, preden se čas kuhanja izteče, da preostalo toploto izkoristite za ohranjanje hrane tople ali tajanje živil.

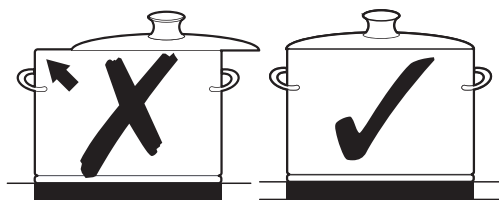

- Dno posode mora imeti enako velikost kot kuhalno mesto.
- Z uporabo posode za kuhanje pod tlakom lahko dosežete do 50 % krajši čas kuhanja.

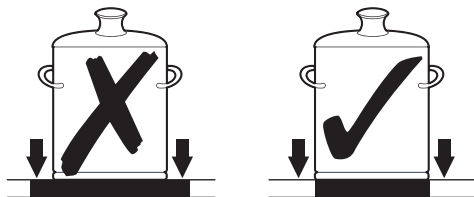

Uporaba senzorjev za upravljanje na dotik

Senzorje za upravljanje na dotik uporabljate tako, da se s konico kazalca dotikate zelenega senzorja, dokler se ustrezni zaslon ne vklopi oziroma izklopi ali dokler se ne vklopi zelena funkcija.

Zagotovite, da se pri uporabi aparata dotikate samo ene tipke senzorja naenkrat. Če prst preveč dolgo postavite na senzor, se lahko sproži tudi sosednji senzor.

Uporaba kuhalne plošče (nadaljevanje)

SL

Vklop aparata

Približno 3 sekunde držite senzor za zaklepanje .

Aparat vklopite s senzorjem **za vklop/izklop** .

Dotaknite se senzorja za vklop/izklop .

Na digitalnem zaslonu se prikaže .



Ko vklopite aparat s senzorjem za vklop/izklop , morate v približno 10 sekundah izbrati nastavev toplote. Sicer se bo aparat samodejno izklopil iz varnostnih razlogov.

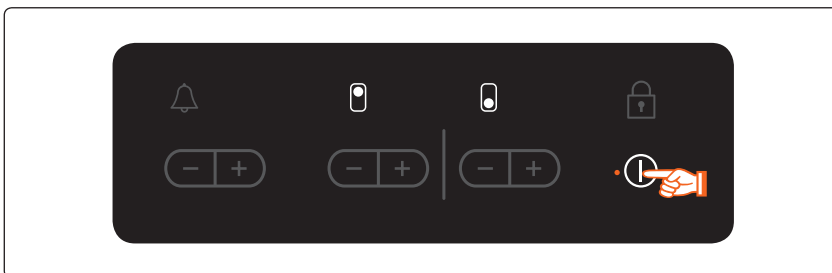

Uravnavanje temperature

Za nastavev in uravnavanje ravni moči (od  do ) za kuhanje se dotaknite tipk ,  ustreznega kuhalnega mesta.

Po prvem pritisku  se raven toplote nastavi na .

Po prvem pritisku  se raven toplote nastavi na .

Nastavev toplote zvišate s tipko , znižate pa s tipko .

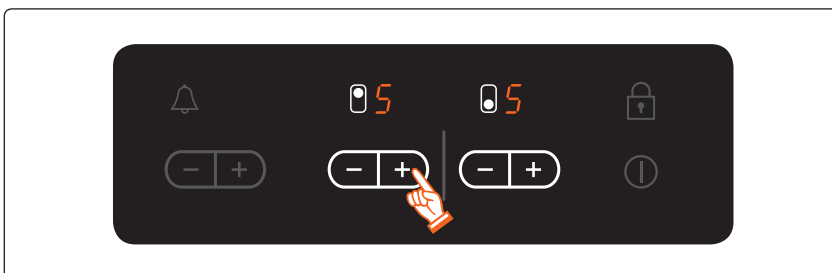

Uporaba kuhalne plošče (nadaljevanje)

SL

Izklop aparata

Aparat popolnoma izklopite s senzorjem za vklop/izklop ①.

Dotaknite se senzorja za vklop/izklop ①.

i Ko izklopite posamezno kuhalno mesto ali celotno kuhalno površino, bo na digitalnih zaslonih ustreznih kuhalnih mest prikazana ikona za preostalo toploto **H** ("hot" – vroče).

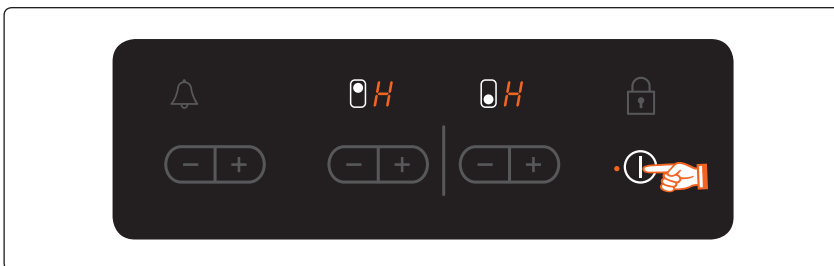

i Če je izbrana nastavev toplote **H** in želite izklopiti grelnik **+**, se še enkrat dotaknite senzorja in nastavev toplote se bo preklpila na nič.

Za hitrejšo nastavev držite senzor **+** ali **-**, dokler se ne prikaže zelena vrednost.

Če držite več senzorjev več kot 10 sekund, se bo na zaslonu za nastavev toplote prikazalo **H H**. Za ponastavev se dotaknite senzorja za vklop/izklop ①.

Izklop kuhalnega mesta

Če želite izklopiti kuhalno mesto, nastavev ponastavite na **-** z nastavitvijo toplote na nadzorni plošči in senzorjem na dotik **-** ali **+**.

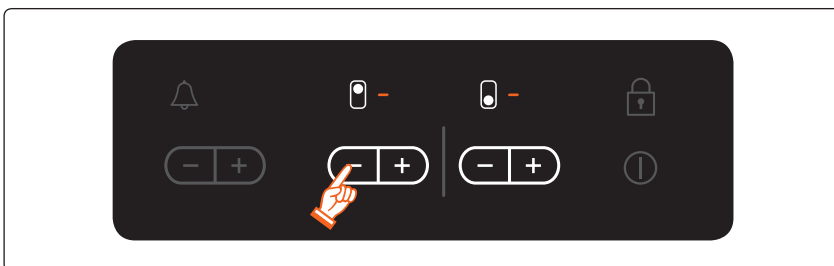

Uporaba kuhalne plošče (nadaljevanje)

SL

Uporaba zaklepanja za zaščito otrok

Zaklepanje za zaščito otrok lahko uporabite za zavarovanje pred nehotenim vklopom kuhalnega mesta in kuhalne površine. Senzor za zaklepanje lahko uporabite samo, ko je aparat vklopljen.

Vklop zaklepanja za zaščito otrok

1. Približno 3 sekunde držite senzor .
V potrditev se sproži zvočni signal.

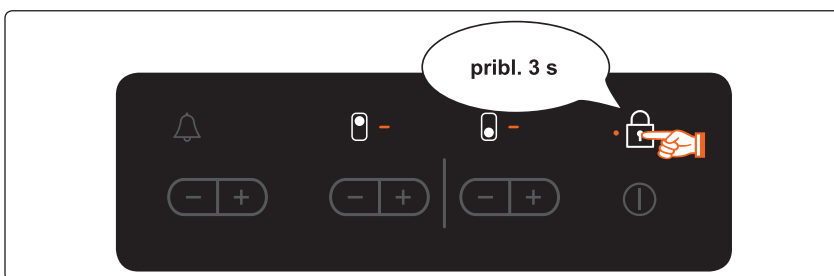

2. Dotaknite se kateregakoli sensorja nastavitve toplote. Na zaslonih se prikaže , kar pomeni, da je vklopljeno zaklepanje za zaščito otrok.



Uporaba kuhalne plošče (nadaljevanje)

SL

Izklop zaklepanja za zaščito otrok

1. Približno 3 sekunde držite senzor.
V potrditev se sproži zvočni signal.

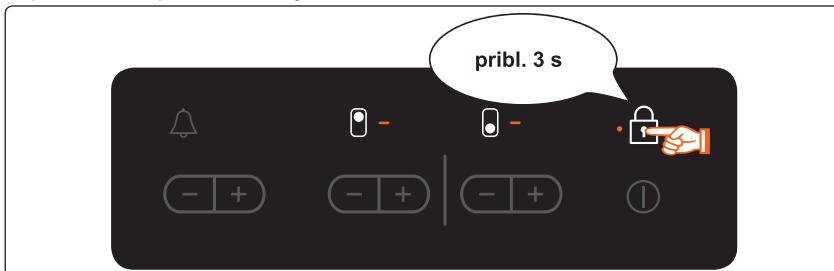

i Po izklopu aparata se po nekaj minutah zaradi varnosti samodejno vklopi zaklepanje za zaščito otrok.

Zaklepanje in odklepanje nadzorne plošče

Nadzorno ploščo (razen senzorja za vklop/izklop ①) lahko kadarkoli med kuhanjem zaklenete in preprečite nenamerno spreminjanje nastavitev, kot npr. pri brisanju plošče s krpo.

1. Senzor za zaklepanje držite približno 3 sekunde.
Vklopi se indikatorna lučka v senzorju za zaklepanje. Senzorji za upravljanje so zaklenjeni.
2. Senzor za zaklepanje odklenete tako, da ga znova držite približno 3 sekunde. Indikatorna lučka v senzorju za zaklepanje se bo izklopila.

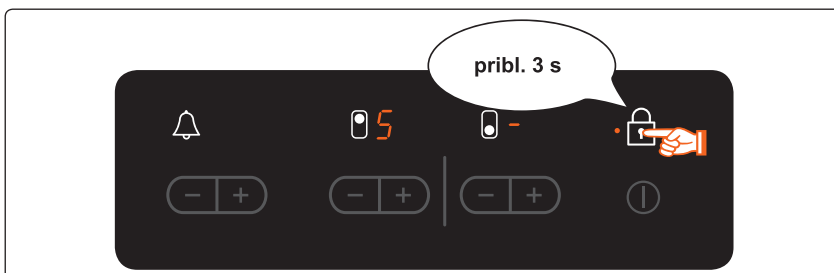

Uporaba kuhalne plošče (nadaljevanje)

SL

Časovnik

Časovnik lahko uporabljate na dva načina:

Uporaba časovnika za varni izklop

Če je za kuhalno mesto nastavljen določen čas, se bo po poteku tega časa kuhalno mesto izklopilo. To funkcijo lahko uporabite za več kuhalnih mest naenkrat.



Uporaba časovnika za odštevanje časa

Odštevanja časa ni mogoče uporabiti, če je vklopljeno kuhalno mesto.

Nastavitev varnostnega izklopa



Kuhalna mesta, za katera želite uporabiti varnostni izklop, morajo biti vklopljena.

1. S senzorjem za upravljanje časovnika  izberite kuhalno mesto, za katerega želite nastaviti varnostni izklop.

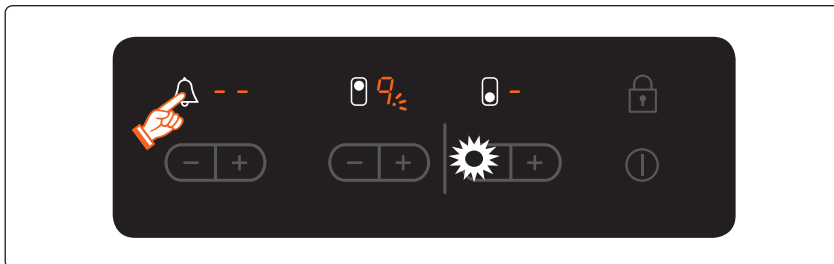
Ko izberete prvo aktivno kuhalno mesto in se dotaknete senzorja za upravljanje časovnika , bo začel počasi utripati ustrezní indikator. Na zaslonu časovnika se prikaže .



Naslednje aktivno kuhalno mesto izberete tako, da se znova dotaknete senzorja za upravljanje časovnika .

2. S senzorjem za upravljanje časovnika  ali  nastavite želeni čas (npr. 15 minut), po katerem naj se kuhalno mesto samodejno izklopi. Varnostni izklop je aktiviran.

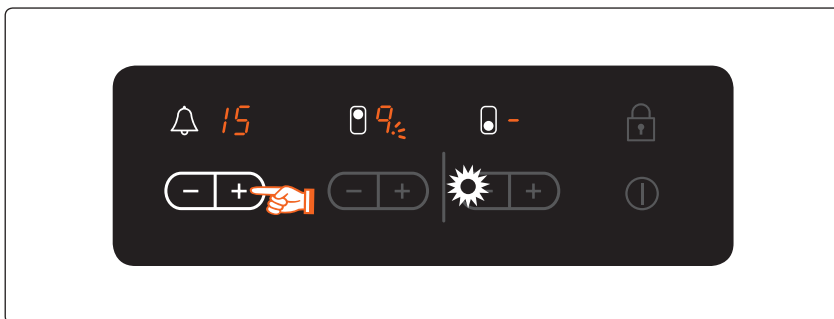



Uporaba kuhalne plošče (nadaljevanje)

SL



Za prikaz preostalega časa za katerokoli kuhalno mesto uporabite senzor za upravljanje časovnika .

Ustrezni barvni znak začne počasi utripati.

Nastavitve ponastavite s senzorjem za upravljanje časovnika  ali . Ko preteče določeni čas, se kuhalno mesto samodejno izklopi. Pri tem se zasliši zvočni signal in na zaslonu časovnika se prikaže čas.



Za hitrejše izbiranje nastavitve se dotikajte senzorja za upravljanje časovnika  ali , dokler ni dosežena zelena vrednost.

Če se najprej dotaknete senzorja za upravljanje časovnika , se bo nastavitev časa začela pri 99 minutah. Če se najprej dotaknete senzorja za upravljanje časovnika , se bo nastavitev časa začela pri 1 minuti.

Časovnik za odštevanje časa



Če želite uporabiti časovnik za odštevanje časa, mora biti aparat vklopljen, vendar morajo biti izklopljena vsa kuhalna mesta.

1. Dotaknite se senzorja za upravljanje časovnika .

Na zaslonu časovnika se prikaže .

2. Želeni čas nastavite s senzorjem za upravljanje časovnika  ali .

Funkcija časovnika za odštevanje časa je vklopljena. Preostali čas se prikaže na zaslonu časovnika.

Za prilagoditev preostalega časa se dotaknite senzorja za upravljanje časovnika in nastavitve spremenite s senzorjem za upravljanje časovnika  ali .

Predlagane nastavitve za pripravo hrane

Številke v spodnji tabeli so smernice. Nastavitve toplote pri različnih metodah kuhanja so odvisne od mnogih spremenljivk, vključno s kakovostjo uporabljene posode in vrsto ter količino kuhane hrane.

Nastavitev stikala	Metoda priprave	Primeri uporabe
9	Segrevanje Sotiranje Cvrtje	Segrevanje velike količine tekočine, priprava rezancev, kuhanje mesa (golaž, dušeno meso)
8	Intenzivno Cvrtje	Zrezek, biftek, panirani zrezki, klobase, palačinke
7		
6	Cvrtje	Zrezek/zarebrnice, jetra, riba, sesekljano meso, ocvrta jajca
5	Kuhanje	Kuhanje do 1,5 litra tekočine, krompirja, zelenjave
4		
3	Kuhanje na pari Dušenje Kuhanje	Kuhanje na pari in dušenje majhnih količin zelenjave, kuhanje riža in mlečnih jedi
2		
1	Topljenje	Topljenje masla, želatine ali čokolade

Opomba

- Nastavitve toplote v zgornji tabeli so navedene samo kot uporabne smernice.
- Nastavitve toplote boste morali prilagoditi uporabljani hrani in posodi.

Čiščenje in nega

SL

Plošča



Pomembno: Čistila ne smejo priti v stik s segreto steklokeramično ploščo: Vsa čistila morajo biti odstranjena z zadostnimi količinami čiste vode po čiščenju, ker lahko postanejo jedka, ko se površina segreje. Ne uporabljajte abrazivnih čistil, kot so razpršila za žar ali pečico, gobice za poliranje ali abrazivna čistila za ponve.



Steklokeramično ploščo očistite po vsaki uporabi, ko je na dotik še topla. Tako se morebitna polita tekočina pri kuhanju ne bo zažgala na površini. Apnenec, vodne madeže, maščobne madeže in metalno razbarvanje odstranite s komercialnim čistilom za steklokeramične pečice ali nerjaveče jeklo.

Rahli madeži

1. Steklokeramično površino obrišite z mokro krpo.
2. Posušite s suho krpo. Na površini ne smete pustiti ostankov čistila.
3. Enkrat tedensko temeljito očistite celotno steklokeramično kuhalno površino s čistilom za steklokeramično ploščo ali nerjaveče jeklo, ki je na voljo na tržišči.
4. Steklokeramično površino namočite z ustrežno količino čiste vode, ki jo obrišete s čisto, mehko krpo.

Trdovratni madeži

1. Za odstranjevanje prekipele hrane pri kuhanju in podobnih madežev uporabite strgalo za steklo.
2. Strgalo za steklo postavite poševno na steklokeramično površino.
3. Madež odstranite tako, da podrgnete s strgalom.



Strgala za steklo in čistila za steklokeramično ploščo so na voljo pri specializiranih prodajalcih.

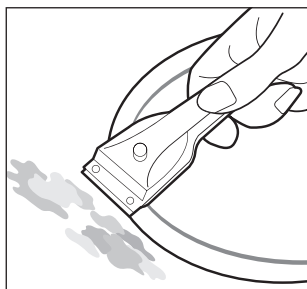

Čiščenje in nega (nadaljevanje)

Težavna umazanija

1. Zažgani sladkor, stopljeno plastiko, aluminijasto folijo ali ostale materiale odstranite, dokler so še vroči.



Pomembno: Če strgalo za steklo uporabljate na vročem kuhalnem mestu, obstaja nevarnost opeklin:

2. Ko se plošča ohladi, jo očistite po normalnem postopku.



Če se kuhalno mesto, na katerem se je nekaj stopilo, ohladi, ga znova ogrejte pred čiščenjem. Prask ali razpok na steklokeramični površini, ki jih povzročijo npr. ponev z ostrimi robovi, ni mogoče odstraniti. Vendar ne motijo delovanja plošče.

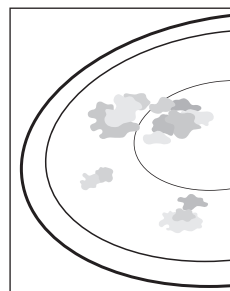

Da bi se izognili poškodb aparata

- Plošče ne uporabljajte za delovno površino ali shranjevanje.
- Kuhalnega mesta ne uporabljajte, ko na plošči ni posode ali je le-ta prazna.
- Keramično steklo je zelo trpežno in odporno na temperaturne spremembe, vendar ga je še vedno mogoče razbiti. Če na kuhalno ploščo pade posebno oster ali trd predmet, se plošča lahko poškoduje.
- Ne uporabljajte litoželezne posode ali posode, ki ima spraskano ali grobo spodnjo ploskev. Če tako posodo potegnete po površini plošče, jo lahko opraskate.
- Posode ne postavljajte na okvir plošče. Takrat lahko pride do prask in poškodb.
- Pazite, da na okvir plošče ne polijete kislih tekočin, kot so kis, limonin sok in topilo za apnenec, ker lahko povzročijo temne lise.
- Če sladkor ali raztopina, ki vsebuje sladkor, pride v stik z vročim kuhalnim mestom in se stopi, ga morate takoj počistiti s kuhinjskim strgalom, dokler je še vroč. Če se sladkor shladi, lahko poškoduje površino pri odstranjevanju.
- Pazite, da v stik s kuhalno ploščo ne pridejo predmeti in materiali, ki se lahko stopijo, kot so na primer plastika, aluminijasta folija in folija za peko. Če se na plošči stopi podobna snov, jo morate takoj odstraniti s strgalom.

Garancija in servis

SL

Pogosta vprašanja in odpravljanje težav

Okvara se lahko pojavi zaradi manjše napake, ki jo lahko sami odpravite s pomočjo naslednjih navodil. Ne poskušajte opravljati dodatna popravila, če v posameznih primerih ne pomagajo naslednja navodila.



Opozorilo: Popravila na aparatu mora opraviti usposobljen servisni tehnik. Nepravilno izvedena popravila lahko resno ogrozijo varnost uporabnika. Če je aparat treba popraviti, se obrnite na servisni center za stranke.

Kaj naj naredim, če kuhalna mesta ne delujejo?

Preverite, ali:

- Je varovalka v omarici z varovalkami cela. Če varovalke večkrat prekinejo tok, se obrnite na usposobljenega elektrotehnika.
- Je aparat pravilno vklopljen.
- Svetiljo indikatorji na nadzorni plošči.
- Je vklopljeno kuhhalno mesto.
- Kuhhalna mesta so nastavljena na zelene nastavitve toplote.

Kaj naj storim, če se kuhalna mesta nočejo vklopiti?

Preverite, ali:

- Je med pritiskom gumba za vklop/izklop in vklopom želenega kuhalnega mesta preteklo več kot 10 sekund (oglejte si razdelek "Vklop aparata").
- Je nadzorna plošča delno pokrita z vlažno krpo ali tekočino.

Kaj naj storim, če z zaslona izgine prikaz in ostane samo indikator preostale toplote ?

Vzroka za to sta lahko dva:

- Slučajno pritisnete senzor za vklop/izklop.
- Je nadzorna plošča delno pokrita z vlažno krpo ali tekočino.

Kaj naj storim, če se indikator preostale toplote ne pojavi na zaslonu, ko izklopim kuhhalna mesta?

Preverite, ali:

- Kuhhalno mesto ni bilo uporabljeno zadosti časa, da bi postalo dovolj vroče. Če je kuhhalno mesto vroče, se obrnite na servisni center za stranke.

Kaj naj storim, če se kuhhalno mesto noče vklopiti ali izklopiti?

To se lahko zgodi, ker:

- Je nadzorna plošča delno pokrita z vlažno krpo ali tekočino.
- Je vklopljeno zaklepanje za zaščito otrok.

Kaj naj storim, če je vklopljen zaslon ?

Preverite, ali:

- Je nadzorna plošča delno pokrita z vlažno krpo ali tekočino. Za ponastavitev pritisnite senzor za vklop/izklop.

Garancija in servis (nadaljevanje)

SL

Kaj pomeni, če grelnik ne oddaja rdeče svetlobe?

- Izbrano temperaturo kuhalnega mesta ohranja senzor, ki vklaplja in izklaplja kuhalno mesto, zato kuhalno mesto ne oddaja vedno rdeče svetlobe. Če ste izbrali nizko nastavitve toplote, se bo grelnik bolj pogosto vklapljal in izklapljal kot pri višjih nastavitvah. Grelnik se izklaplja in vklaplja tudi pri najvišji nastavitvi temperature.

Če zahtevate servisno popravilo, ki je posledica napake pri upravljanju aparata, bo servisni tehnik morda moral zaračunati obisk, čeprav je aparat še vedno v garanciji.

Servis

Preden pokličete pomoč ali servis, si oglejte razdelek "Odpravljanje težav".

Če še vedno potrebujete pomoč, sledite spodnjim navodilom.

Ali je napaka tehnične narave?

Če je, se obrnite na servisni center za stranke.

Za pogovor se vedno vnaprej pripravite. To bo olajšalo postopek prepoznavanja napake in servisni tehnik se bo lažje odločil, ali je potreben servisni obisk.

Zapomnite si naslednje informacije.

- V kakšni obliki se pojavlja težava?
- V kakšnih razmerah se pojavi težava?

Med klicem bodite pripravljeni navesti model in serijsko številko aparata. Ta informacija je podana na ploščici za navedbe v naslednji obliki:

- Opis modela
- Serijska številka (15 števk)

Priporočamo, da si te informacije zapišete, da boste pozneje imeli lažji dostop do njih.

Model:

Serijska številka:

Kdaj se lahko pojavijo stroški tudi med trajanjem garancije?

- Če bi težavo lahko odpravili sami z uporabo ene izmed rešitev, ki so podane v razdelku "Odpravljanje težav".
- če mora servisni tehnik večkrat priti na obisk, ker mu niste dali vseh potrebnih informacij pred obiskom in mora zaradi tega opraviti dodatne poti za dele. Če se na telefonski klic pripravite, kot je opisano zgoraj, si lahko prihranite stroške, ki so povezani z dodatno potjo tehnika.

Tehnični podatki

SL

Dimenzije aparata

Širina	288 mm
Globina	505 mm
Višina	53.5 mm

Dimenzije izreza delovnega pulta

Širina	273 mm
Globina	490 mm
Polmer kota	3 mm

Kuhalni obroči

Položaj	Premer	Moč
Spredaj	148 mm	1200 W
Zadaj	183 mm	1800 W

Napetost priključka 220-240V ~ 50/60 Hz

Največja povezana obremenitev 2,75-3,25 kW

Teža: **Neto teža** 4,4 kg

Bruto 5,8 kg

Tehnični podatki (nadaljevanje)

Informacije o izdelku

SL

Ime dobavitelja	Samsung Electronics co. Ltd.
Oznaka modela	C21RJAN
Vrsta kuhalne plošče	Vgrajen
Tehnologija segrevanja	Grelna kuhalna mesta
Število kuhalnih mest in/ali območij	2
Za okrogla kuhalna mesta ali območja: premer koristne površine za vsako električno segrevano kuhalno mesto (Ø)	Ø 15,0 cm, Ø 18,5 cm
Poraba energije za vsako kuhalno mesto ali območje, izračunana na kg (EC kuhanje na elektriko)	Ø 15,0 cm : 191,4 Wh/kg Ø 18,5 cm : 198,2 Wh/kg
Poraba energije za kuhalno ploščo, izračunana na kg (EC električna plošča)	194,8 Wh/kg

* Podatki so določeni v skladu s standardom EN 60350-2 in Uredbo Komisije (EU) št. 66/2014.

Nasveti za varčevanje z energijo

- Ponve in posode vedno postavite na mesto, preden vklopite kuhalno mesto.
- Umazana kuhalna mesta in dna posode lahko zvišajo porabo energije.
- Z uporabo posode za kuhanje pod tlakom je čas kuhanja krajši.

ALI IMATE VPRAŠANJA OZIROMA KOMENTARJE?

DRŽAVA	POKLIČITE	ALI OBIŠČITE NAŠO SPLETNO STRAN
ALBANIA	045 620 202	www.samsung.com/al/support
BOSNIA	055 233 999	www.samsung.com/support
BULGARIA	*3000 Цена в мрежата 0800 111 31, Безплатна телефонна линия	www.samsung.com/bg/support
CROATIA	072 726 786	www.samsung.com/hr/support
CZECH	800-SAMSUNG (800-726786)	www.samsung.com/cz/support
HUNGARY	0680SAMSUNG (0680-726-7864)	www.samsung.com/hu/support
MONTENEGRO	020 405 888	www.samsung.com/support
POLAND	801-172-678* lub +48 22 607-93-33* Dedykowana infolinia do obsługi zapytań dotyczących telefonów komórkowych: 801-672-678* lub +48 22 607-93-33* * (koszt połączenia według taryfy operatora)	http://www.samsung.com/pl/support/
ROMANIA	*8000 (apel in retea) 08008-726-78-64 (08008-SAMSUNG) Apel GRATUIT	www.samsung.com/ro/support
SERBIA	011 321 6899	www.samsung.com/rs/support
SLOVAKIA	0800-SAMSUNG (0800-726 786)	www.samsung.com/sk/support
LITHUANIA	8-800-77777	www.samsung.com/lt/support
LATVIA	8000-7267	www.samsung.com/lv/support
ESTONIA	800-7267	www.samsung.com/ee/support
SLOVENIA	080 697 267 (brezplačna številka)	www.samsung.com/si/support

SAMSUNG

Installation and Operating Instructions

Ceramic Glass Hob



C21RJAN

To avoid the risk of accidents or damage to the hob, read all instructions before installing or using the appliance. Keep this manual for future reference.

Contents

EN

Using This Manual	3
The following symbols are used in this User Manual:	3
Model name & serial number	3
Safety Instructions	4
Disposing of the packaging material	10
Proper disposal of your old appliance	10
Correct Disposal of This Product (Waste Electrical & Electronic Equipment).	11
Installing the Hob	12
Safety instructions for the installer	12
Connecting to the outlet	12
Installing into the countertop.	13
Parts and Features	14
Cooking zones and control panel	14
Components	15
The key features of your appliance	16
Safety shutoff	17
Residual heat indicator.	17
Before You Begin	18
Initial cleaning	18
Hob Use	18
Using suitable cookware	18
Using the touch control sensors	19
Switching the appliance on	20
Temperature control	20
Switching the appliance off	21
Switching a cooking zone off.	21
Using the child safety lock	22
Locking and unlocking the control panel.	23
Timer.	24
Setting the safety shutoff.	24
Countdown timer.	25
Cleaning and Care	26
Hob.	26
To avoid damaging your appliance.	27
Warranty and Service	28
FAQs and troubleshooting	28
Service	29
Technical Data	30
Product Information	31

Using This Manual

Please take the time to read this owner's manual, paying particular attention to the safety information contained in the following section, before using your appliance. Keep this manual for future reference. If transferring ownership of the appliance, please remember to pass the manual on to the new owner.

EN

THE FOLLOWING SYMBOLS ARE USED IN THIS USER MANUAL:

WARNING

Hazards or unsafe practices that may result in **severe personal injury or death**.

CAUTION

Hazards or unsafe practices that may result in **minor personal injury or property damage**.

CAUTION

To reduce the risk of fire, explosion, electric shock, or personal injury when using your hob, follow these basic safety precaution.

NOTE

Useful tips, recommendations, or information that helps users manipulate the product.

MODEL NAME & SERIAL NUMBER

Both the model name and the serial number are labeled underneath the hob base.

For later use, write down the information or attach the additional product label (located on the top of the product) onto the current page.

Model Name _____

Serial Number _____

Safety Instructions

EN

The safety aspects of this appliance comply with all accepted technical and safety standards. However, as manufacturers we also believe it is our responsibility to familiarize you with the following safety instructions.

WARNING

This appliance is not intended for use by persons (including children) with reduced physical, sensory or mental capabilities, or lack of experience and knowledge, unless they have been given supervision or instruction concerning use of the appliance by a person responsible for their safety. Children should be supervised to ensure that they do not play with the appliance.

This appliance can be used by children aged from 8 years and above and persons with reduced physical, sensory or mental capabilities or lack of experience and knowledge if they have been given supervision or instruction concerning use of the appliance in a safe way and understand the hazards involved. Children shall not play with the appliance. Cleaning and user maintenance shall not be made by children without supervision.

The means for disconnection must be incorporated in the fixed wiring in accordance with the wiring rules.

This Appliance should be allowed to disconnection from the supply after installation. The disconnection may be achieved by having the plug accessible or by incorporating a switch in the fixed wiring in accordance with the wiring rules.

Safety Instructions (continued)

EN

If the supply cord is damaged, it must be replaced by the manufacturer, its service agent or similarly qualified persons in order to avoid a hazard.

The method of fixing stated is not to depend on the use of adhesives since they are not considered to be a reliable fixing means.

WARNING: If the surface is cracked, switch off the appliance to avoid the possibility of electric shock.

During use the appliance becomes hot. Care should be taken to avoid touching heating elements inside the hob.

WARNING: Accessible parts may become hot during use. Young children should be kept away.

A steam cleaner is not to be used.

Metallic objects such as knives, forks, spoons and lids should not be placed on the hob surface since they can get hot.

After use, switch off the hob element by its control and do not rely on the pan detector.

The appliance is not intended to be operated by means of an external timer or separate remote-control system.

CAUTION: The cooking process has to be supervised. A short term cooking process has to be supervised continuously.

The appliance must not be installed behind a decorative door in order to avoid overheating.

Safety Instructions (continued)

EN

WARNING: The appliance and its accessible parts become hot during use. Care should be taken to avoid touching heating elements. Children less than 8 years of age shall be kept away unless continuously supervised.

WARNING: Unattended cooking on a hob with fat or oil can be dangerous and may result in a fire.

NEVER try to extinguish a fire with water, but switch off the appliance and then cover flame e.g. with a lid or a fire blanket.

WARNING: Danger of fire: Do not store items on the cooking surfaces.

WARNING: Use only hob guards designed by the manufacturer of the cooking appliance or indicated by the manufacturer of the appliance in the instructions for use as suitable or hob guards incorporated in the appliance. The use of inappropriate guards can cause accidents.

The surfaces are liable to get hot during use.

This appliance can be used by children aged from 8 years and above and persons with reduced physical, sensory or mental capabilities or lack of experience and knowledge if they have been given supervision or instruction concerning use of the appliance in a safe way and understand the hazards involved. Children shall not play with the appliance. Cleaning and user maintenance shall not be made by children unless they are older than 8 and supervised. Keep the appliance and its cord out of reach of children less than 8 years.

Safety Instructions (continued)

CAUTION

EN

Be sure the appliance is properly installed and grounded by a qualified technician.

The appliance should be serviced only by qualified service personnel. Repairs carried out by unqualified individuals may cause injury or serious malfunction. If your appliance is in need of repair, contact your local service centre. Failure to follow these instructions may result in damage and void the warranty.

Flush - mounted appliances may be operated only after they have been installed in cabinets and workplaces that conform to the relevant standards. This ensures sufficient protection against contact for electrical units as required by the essential safety standards.

If your appliance malfunctions or if fractures, cracks or splits appear:

- switch off all cooking zones;
- disconnect the hob from the mains supply; and
- contact your local service centre.

If the hob cracks, turn the appliance off to avoid the possibility of electric shock. Do not use your hob until the glass surface has been replaced.

Do not use the hob to heat aluminium foil, products wrapped in aluminium foil or frozen foods packaged in aluminium cookware.

Safety Instructions (continued)

EN

Liquid between the bottom of the pan and the hob can produce steam pressure. Which may cause the pan to jump. Always ensure that the hotplate and the base of the pan are kept dry.

The cooking zones will become hot when you cook.

Always keep small children away from the appliance.

Keep all packaging materials well out of the reach of children, as packaging materials can be dangerous to children.

This appliance is to be used only for normal cooking and frying in the home. It is not designed for commercial or industrial use.

Never use the hob for heating the room.

Take care when plugging electrical appliances into mains sockets near the hob. Mains leads must not come into contact with the hob.

Overheated fat and oil can catch fire quickly. Never leave surface units unattended when preparing foods in fat or oil, for example, when cooking chips.

Turn the cooking zones off after use.

Always keep the control panels clean and dry.

Never place combustible items on the hob, it may cause fire.

Safety Instructions (continued)

EN

There is the risk of burns from the appliance if used carelessly.

Cables from electrical appliances must not touch the hot surface of the hob or hot cookware.

Do not use the hob to dry clothes.

Users with Pacemakers and Active Heart Implants must keep their upper body at a minimum distance of 30 cm from induction cooking zones when turned on. If in doubt, you should consult the manufacturer of your device or your doctor. (Induction hob model only)

Do not attempt to repair, disassemble, or modify the appliance yourself.

Always turn the appliance off before cleaning.

Clean the hob in accordance with the cleaning and care instructions contained in this manual.

Keep pets away from the appliance because pets may step on the controls of the appliance, causing a malfunction.

Safety Instructions (continued)

EN

DISPOSING OF THE PACKAGING MATERIAL

WARNING

All materials used to package the appliance are fully recyclable. Sheet and hard foam parts are appropriately marked. Please dispose of packaging materials and old appliances with due regard to safety and the environment.

PROPER DISPOSAL OF YOUR OLD APPLIANCE

WARNING

Before disposing of your old appliance, make it inoperable so that it cannot be a source of danger. To do this, have a qualified technician disconnect the appliance from the mains supply and remove the mains lead.

The appliance may not be disposed of in the household rubbish. Information about collection dates and public refuse disposal sites is available from your local refuse department or council.

CORRECT DISPOSAL OF THIS PRODUCT (WASTE ELECTRICAL & ELECTRONIC EQUIPMENT)

EN

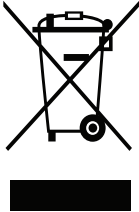

(Applicable in countries with separate collection systems)

This marking on the product, accessories or literature indicates that the product and its electronic accessories (e.g. charger, headset, USB cable) should not be disposed of with other household waste at the end of their working life. To prevent possible harm to the environment or human health from uncontrolled waste disposal, please separate these items from other types of waste and recycle them responsibly to promote the sustainable reuse of material resources.

Household users should contact either the retailer where they purchased this product, or their local government office, for details of where and how they can take these items for environmentally safe recycling.

Business users should contact their supplier and check the terms and conditions of the purchase contract. This product and its electronic accessories should not be mixed with other commercial wastes for disposal.

For information on Samsung's environmental commitments and product specific regulatory obligations e.g. REACH visit: samsung.com/uk/aboutsamsung/samsungelectronics/corporatecitizenship/data_corner.html

Installing the Hob

EN



Important: Be sure the new appliance is installed and grounded only by qualified personnel.

Please observe this instruction. The warranty will not cover any damage that may occur as a result of improper installation.

Technical data is provided at the end of this manual.

Safety instructions for the installer

- With respect to fire protection, this appliance corresponds to EN 60 335 - 2 - 6. This type of appliance may be installed with a high cupboard or wall on one side.
- Drawers may not be fitted underneath the hob.
- The installation must guarantee shock protection.
- The kitchen unit in which the appliance is fitted must satisfy the stability requirements of DIN 68930.
- For protection against moisture, all cut surfaces are to be sealed with a suitable sealant.
- On tiled work surfaces, the joints in the area where the hob sits must be completely filled with grout.
- On natural, artificial stone, or ceramic tops, the snap action springs must be bonded in place with a suitable artificial resin or mixed adhesive.
- Ensure that the seal is correctly seated against the work surface without any gaps. Additional silicon sealant must not be applied; this would make removal more difficult when servicing.
- The hob must be pressed out from below when removed.

Connecting to the outlet

Before connecting, check that the nominal voltage of the appliance, that is, the voltage stated on the rating plate, corresponds to the available supply voltage. The rating plate is located on the lower casing of the hob.

The heating element voltage is AC230 V~. This appliance is equipped with a cord that includes a grounding wire and a grounding plug. The plug must be plugged into an outlet that is properly installed and grounded.



Once the hob is connected to the mains supply, check that all cooking zones are ready for use by briefly switching each on in turn at the maximum setting.



When the hob is powered on for the first time, all displays light and the child safety lock is activated.

Installing the Hob (Continued)

EN

Installing into the countertop



Make a note of the serial number on the appliance rating plate prior to installation. This number will be required in the case of requests for service and is no longer accessible after installation, as it is on the original rating plate on the underside of the appliance.

Pay special attention to the minimum space and clearance requirements. Secure the brackets at both sides with the provided screws.

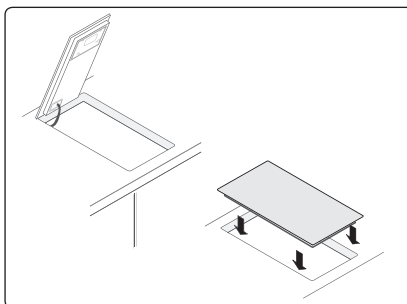
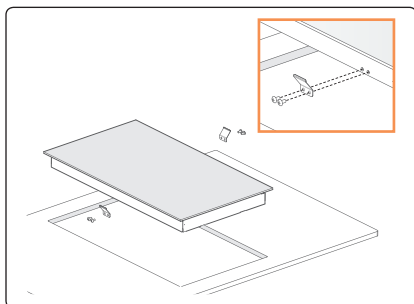
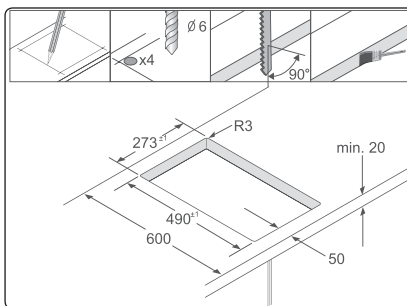
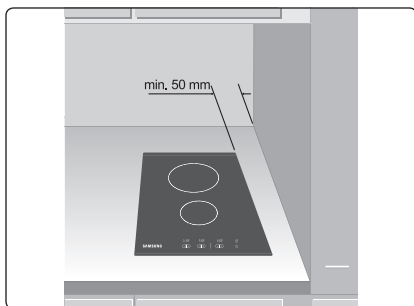

Parts and Features

EN

Cooking zones and control panel

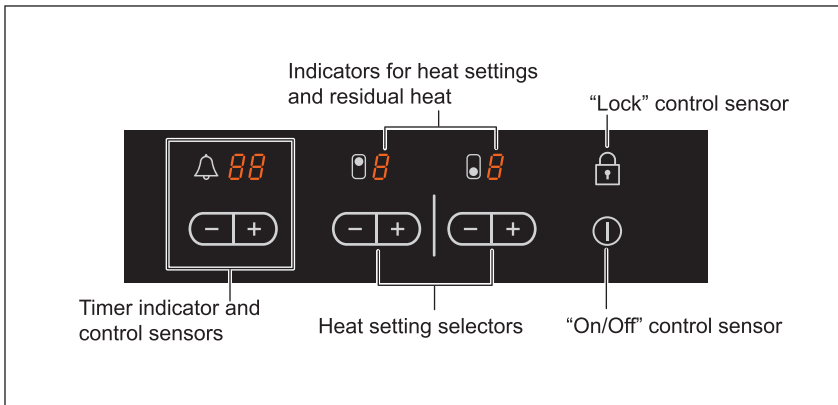
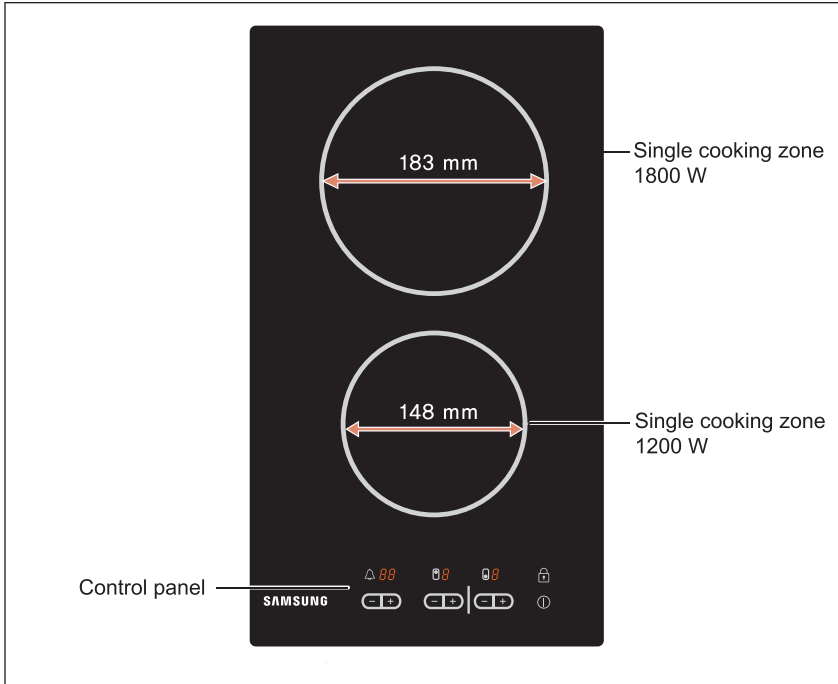

Parts and Features (Continued)

EN

Components

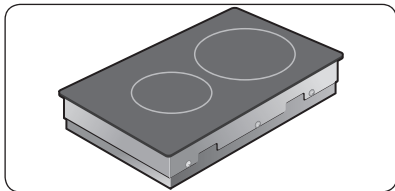

1 Ceramic Glass Hob

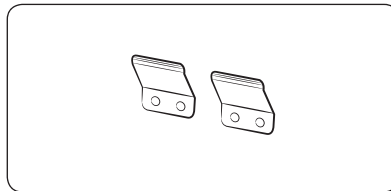

2 Installation Brackets

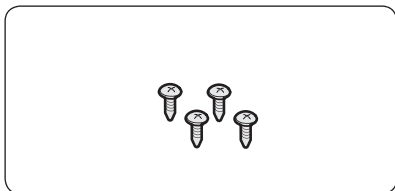

3 Screws

Parts and Features (Continued)









EN

The key features of your appliance

- **Ceramic glass cooking surface:** The appliance has a ceramic glass cooking surface and four rapid - response cooking zones. The hob's powerful radiant heater elements significantly shorten the amount of time required for the zones to heat up.
- **Touch control sensors:** Your appliance is operated using touch control sensors.
- **Easy cleaning:** The advantage of the ceramic glass cooking surface and the control sensors is their accessibility for cleaning. The smooth, flat surface is easy to clean.
- **On / Off sensor:** The "On / Off" control sensor provides the appliance with a separate mains switch. Touching this sensor switches the power supply on or off completely.
- **Control and function indicators:** Digital displays and indicator lights provide information about settings and activated functions, as well as the presence of residual heat in the various cooking zones.
- **Safety shutoff:** A safety shutoff ensures that all cooking zones switch off automatically after a period of time if the setting has not been changed.
- **Residual heat indicator:** An icon for residual heat appears in the display if the cooking zone is so hot that there is a risk of burning.

Digital displays: The four display fields are assigned to the four cooking zones.

They show the following information:

-  the appliance has been switched on,
-  to  selected heat settings,
-  residual heat,
-  the child lock is activated; and
-   error message, the sensor has been touched for longer than 10 seconds.
-   error message, when the Hob is overheated because of abnormal operation.

Parts and Features (Continued)

EN

Safety shutoff



If one of the cooking zones is not switched off or the heat setting is not adjusted after an extended period of time, that particular cooking zone will automatically switch itself off.

Any residual warmth will be indicated with  (for "hot") in the digital displays corresponding to the particular cooking zones.

The cooking zones switch themselves off at the following times.

Cooking setting	1 - 2	After 6 hours
Cooking setting	3 - 4	After 5 hours
Cooking setting	5 - 6	After 3 hours
Cooking setting	7 - 9	After 1 hour



If the Hob is overheated because of abnormal operation,   will be displayed. And the Hob will be switched off.



Should one or more of the cooking zones switch off before the indicated time has elapsed, see the section "Troubleshooting".

Other reasons why a cooking zone will switch itself off

All cooking zones will immediately switch themselves off if liquid boils over and lands on the control panel.

The automatic shutoff will also be activated if you place a damp cloth on the control panel. In both of these instances, the appliance will need to be switched on again using the main power sensor after the liquid or the cloth has been removed .

Residual heat indicator

When an individual cooking zone or the hob is turned off, the presence of residual heat is shown with an  (for "hot") in the digital display of the appropriate cooking zones. Even after the cooking zone has been switched off, the residual heat indicator goes out only after the cooking zone has cooled.

You can use the residual heat for thawing or keeping food warm.



Important: As long as the residual heat indicator is illuminated, there is a risk of burns.

Important: If the power supply is interrupted, the  symbol will go out and information about residual heat will no longer be available. However, it may still be possible to burn yourself. This can be avoided by always taking care when near the hob.

Before You Begin

EN

Initial cleaning

Wipe the ceramic glass surface with a damp cloth and ceramic hob glass cleaner.



Important: Do not use caustic or abrasive cleaners. The surface could be damaged.

Hob Use

Using suitable cookware

Better pans produce better results.

- You can recognise good pans by their bases. The base should be as thick and flat as possible.
- When buying new pans, pay particular attention to the diameter of the base. Manufacturers often give only the diameter of the upper rim.
- Pots with aluminium or copper bases can cause metallic discolouration on the ceramic glass surface. The discolouration is very difficult or impossible to remove.
- Do not use pans made of cast iron or which have damaged bases with rough edges or burrs. Permanent scratching can occur if these pan are slid across the surface.
- When cold, pan bases are normally bowed slightly inwards (concave). They should never be bowed outwards (convex).
- If you wish to use a special type of pan, for example, a pressure cooker, a simmering pan, or a wok, please observe the manufacturer's instructions.

Energy saving tips



You can save valuable energy by observing the following points.



Right!

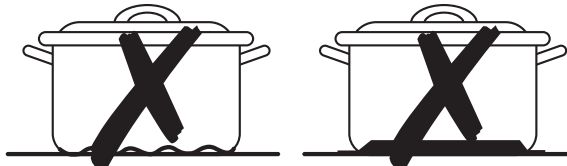

Wrong!

Hob Use (Continued)

EN

- Always position pots and pans before switching on the cooking zone.
- Dirty cooking zones and pan bases increase power consumption.
- When possible, position the lids firmly on the pots and pans to cover completely.
- Switch the cooking zones off before the end of the cooking time to use the residual heat for keeping foods warm or for thawing.

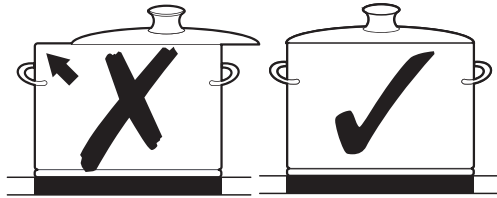

- The base of the pan should be the same size as the cooking zone.
- Using a pressure cooker reduces cooking times by up to 50 %

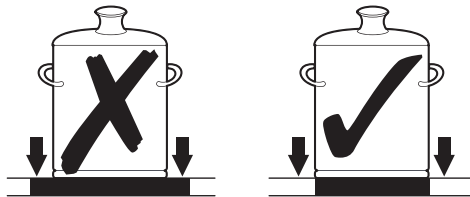

Using the touch control sensors

To operate the touch control sensors, touch the desired panel with the tip of your pointed finger until the relevant displays illuminate or go out, or until the desired function is activated.

Ensure that you are touching only one sensor panel when operating the appliance. If your finger is too flat on the panel, an adjacent sensor may be actuated as well.

Hob Use (Continued)

EN

Switching the appliance on

Touch the "Lock " sensor for approximately 3 seconds.

The appliance is switched on using the "On / Off " control sensor.

Touch the "On / Off " sensor.

The digital displays will show .



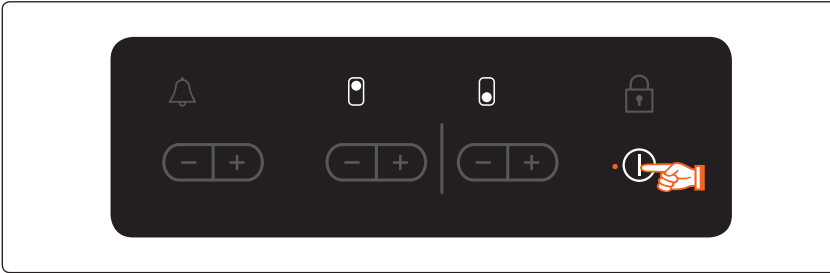

After the "On / Off " sensor has been actuated to switch on your appliance, a heat setting must be selected within approximately 10 seconds. Otherwise, the appliance will switch itself off for safety reasons.





Temperature control

For setting and adjusting the power level ( to ) for cooking, touch the corresponding cooking zone's ,  keys.

The first time  is pressed, the heat level is set to .

The first time  is pressed, the heat level is set to .

Use the  key to increase the heat setting and the  key to decrease.

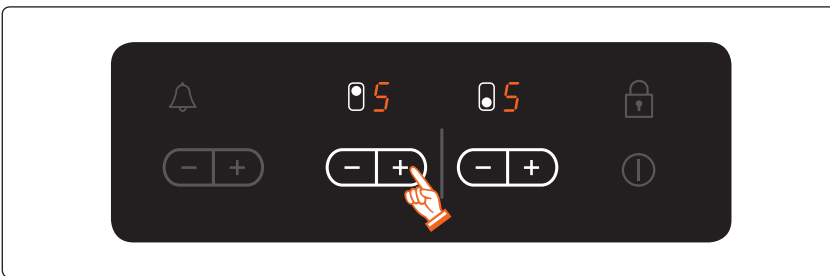

Hob Use (Continued)

EN

Switching the appliance off

To completely switch off the appliance, use the "On / Off" control sensor. Touch the "On / Off" sensor.

- i** After switching off a single cooking zone or the entire cooking surface, the presence of residual heat will be indicated in the digital displays of the corresponding cooking zones in the form of an **H** (for "hot").



- i** If the heat setting is at and **H** you want to turn the **+** burner off, the sensor can be touched one additional time, and the heat setting will go to zero. For faster adjustment, keep your finger on the **+** or **-** sensor until the required value is obtained. If more than one sensor is pressed for longer than 10 seconds, **SE** will show in the heat setting display. To reset, touch the "On / Off" sensor.

Switching a cooking zone off

To switch off a cooking zone, return the setting to **0** by using the control panel's heat setting and touch sensors **-** or **+**.

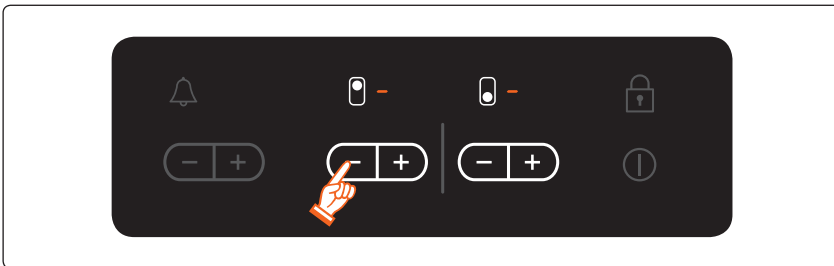

Hob Use (Continued)

EN

Using the child safety lock

You can use the child safety lock to safeguard against unintentionally turning on a cooking zone and activating the cooking surface. The lock control sensor can be used only when the power is on.

Switching the child safety lock on

1. Touch the  control sensor for approximately 3 seconds.
An acoustic signal will sound as confirmation.

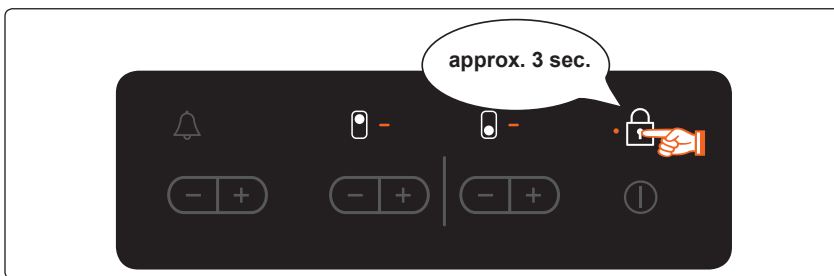

2. Touch any heat setting control sensor.
 will appear in the displays, indicating the child safety lock has been activated.

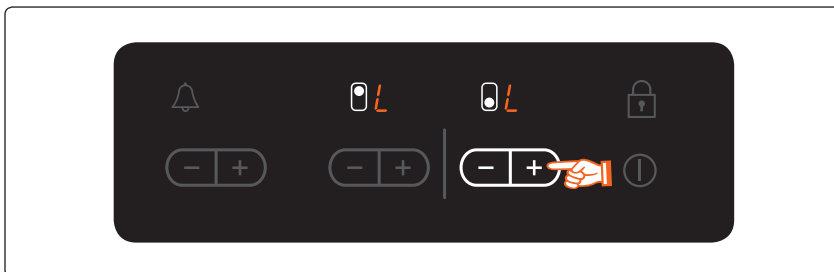

Hob Use (Continued)

EN

Switching the child safety lock off

1. Touch the control sensor for approximately 3 seconds.
An acoustic signal will sound as confirmation.

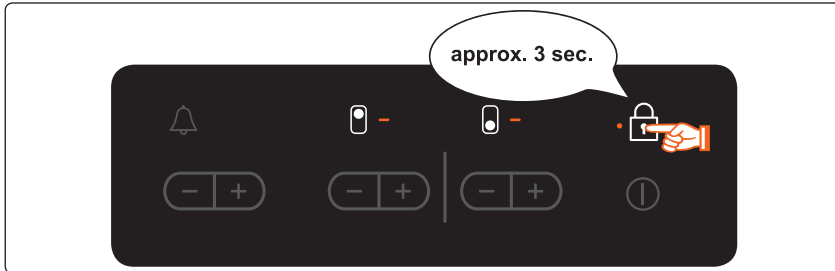

- i** After switching off the appliance, child safety lock will be activated automatically within some minutes for safety reasons.

Locking and unlocking the control panel

At any stage during the cooking process, the control panel, with the exception of the "On / Off" control sensor, can be locked in order to prevent the settings from being changed unintentionally, for example, by wiping over the panel with a cloth.

1. Touch the lock control sensor for approximately 3 seconds.
The indicator light in the lock control sensor will illuminate. The control sensors are now locked.
2. To unlock the control sensor, touch the lock control sensor again for approximately 3 seconds. The indicator light in the lock control sensor will extinguish.

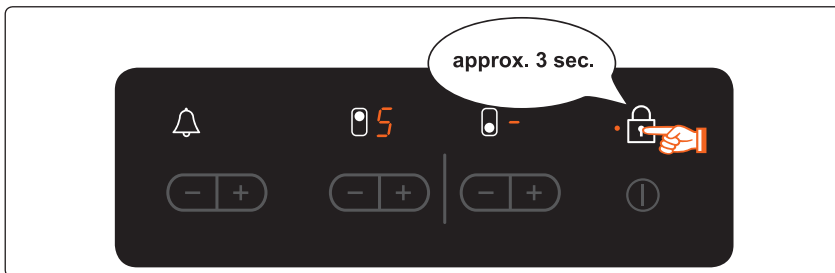

Hob Use (Continued)

EN

Timer

There are two ways to use the timer:

Using the timer as a safety shutoff

If a specific time is set for a cooking zone, the cooking zone will shut itself off once this period of time has elapsed. This function can be used for multiple cooking zones simultaneously.

Using the timer to count down

The countdown timer cannot be used if a cooking zone has been switched on.

Setting the safety shutoff

The cooking zone(s) for which you want to apply the safety shutoff must be switched on.



1. Using the timer's control sensor , select the cooking zone for which the safety shutoff time is to be set.

After the first active cooking zone is selected, touching the timer's control sensor  will cause the corresponding indicator to flash slowly.

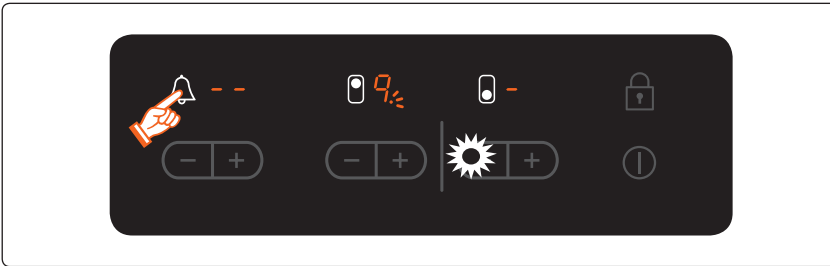
 will appear in the timer display.



The next active cooking zone is selected by touching the timer's control sensor again .

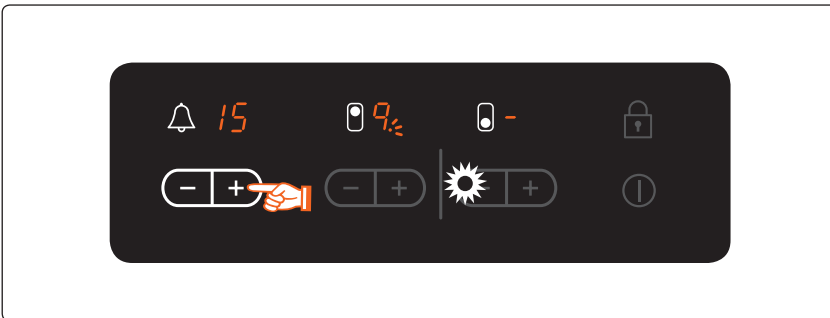

2. Use the  or  timer setting control sensors to set the desired amount of time, for example, 15 minutes, after which the cooking zone will automatically switch itself off. The safety shutoff is now activated.





Hob Use (Continued)



EN

To display the time remaining for any of the cooking zones, use the timer's control sensor . The corresponding control indicator will begin to blink slowly.

The settings are reset using the  or  timer setting control sensors. After the set period of time has elapsed, the cooking zone automatically switches itself off, an acoustic signal sounds as confirmation and the timer display indicates.









To make the settings more quickly, touch any of the  or  timer setting control sensors until the desired value is reached.

If the  timer setting control sensor is touched first, the time setting will begin at 99 minutes; if the  timer setting control sensor is touched first, the time setting will begin at 1 minute.

Countdown timer

For the countdown timer to be used, the appliance must be switched on but all the cooking zones must be switched off.

1. Touch the timer's control sensor .
 will appear in the timer display.
2. Set the desired period of time using the  or  timer setting control sensors.
The countdown timer function is now activated and the remaining time appears in the timer display.
To adjust the remaining time, touch the timer's control sensor and change the setting using the  or  timer setting control sensors .

Suggested settings for cooking specific foods

The figures in the table below are guidelines. The heat settings required for various cooking methods depend on a number of variables, including the quality of the cookware being used and the type and amount of food being cooked.

Switch Setting	Cooking method	Examples for Use
9	Warming Sautéing Frying	Warming large amounts of liquid, boiling noodles, searing meat, (browning goulash, braising meat)
8	Intensive Frying	Steak, sirloin, hash browns, sausages, pancakes / griddle cakes
7		
6	Frying	Schnitzel / chops, liver, fish, rissoles, fried eggs
5	Boiling	Cooking up to 1.5 l liquid, potatoes, vegetables
4		
3		
2	Steaming Stewing Boiling	Steaming and stewing of small amounts of vegetables, boiling rice and milk dishes
1	Melting	Melting butter, dissolving gelatine, melting chocolate

Note

- The heat settings indicated in the table above are provided only as guidelines for your reference.
- You will need to adjust the heat settings according to specific cookware and foods.

Cleaning and Care

EN

Hob



Important: Cleaning agents must not come into contact with a heated ceramic glass surface: All cleaning agents must be removed with adequate amounts of clean water after cleaning because they can have a caustic effect when the surface becomes hot. Do not use any aggressive cleaners such as grill or oven sprays, scouring pads or abrasive pan cleaners.



Clean the ceramic glass surface after each use when it is still warm to the touch. This will prevent spillage from becoming burnt onto the surface. Remove scales, watermarks, fat drippings and metallic discolouration with the use of a commercially available ceramic glass or stainless steel cleaner.

Light Soiling

1. Wipe the ceramic glass surface with a damp cloth.
2. Rub dry with a clean cloth. Remnants of cleaning agent must not be left on the surface.
3. Thoroughly clean the entire ceramic glass cooking surface once a week with a commercially available ceramic glass or stainless steel cleaner.
4. Wipe the ceramic glass surface using adequate amounts of clean water and rub dry with a clean lint - free cloth.

Stubborn Soiling

1. To remove food that has boiled over and stubborn splashes, use a glass scraper.
2. Place the glass scraper at an angle to the ceramic glass surface.
3. Remove soiling by scraping with the blade.



Glass scrapers and ceramic glass cleaners are available from specialty retailers.

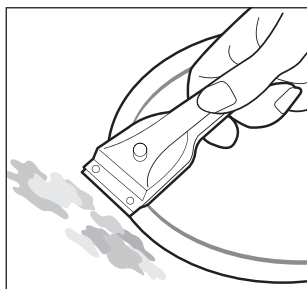

Cleaning and Care (Continued)

EN

Problem Dirt

1. Remove burnt-on sugar, melted plastic, aluminium foil or other materials with a glass scraper immediately and while still hot.



Important: There is a risk of burning yourself when the glass scraper is used on a hot cooking zone:

2. Clean the hob as normal when it has cooled down.



If the cooking zone on which something has melted has been allowed to cool, warm it up again for cleaning.

Scratches or dark blemishes on the ceramic glass surface, caused, for example, by a pan with sharp edges, cannot be removed. However, they do not impair the function of the hob.

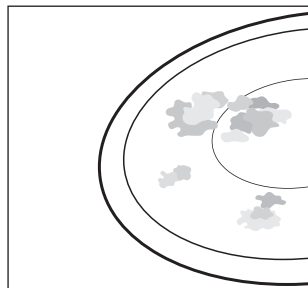

To avoid damaging your appliance

- Do not use the hob as a work surface or for storage.
- Do not operate a cooking zone if there is no pan on the hob or if the pan is empty.
- Ceramic glass is very tough and resistant to temperature shock, but it is not unbreakable. It can be damaged by a particularly sharp or hard object dropping onto the hob.
- Do not use pans made of cast iron or which have damaged bases with rough edges or burrs. Scratching may occur if these pans are slid across the surface.
- Do not place pans on the hob frame. Scratching and damage to the finish may occur.
- Avoid spilling acidic liquids, for example, vinegar, lemon juice and descaling agents, onto the hob frame, since such liquids can cause dull spots.
- If sugar or a preparation containing sugar comes into contact with a hot cooking zone and melts, it should be cleaned off immediately with a kitchen scraper while it is still hot. If allowed to cool, it may damage the surface when removed.
- Keep all items and materials that could melt, for example, plastics, aluminium foil and oven foils, away from the ceramic glass surface. If something of this nature melts onto the hob, it must be removed immediately with a scraper.

Warranty and Service

EN

FAQs and troubleshooting

A fault may result from a minor error that you can correct yourself with the help of the following instructions. Do not attempt any further repairs if the following instructions do not help in each specific case.



Warning: Repairs to the appliance are to be performed only by a qualified service technician. Improperly effected repairs may result in considerable risk to the user. If your appliance needs repair, please contact your customer service centre.

What should I do if the cooking zones are not functioning?

Check for the following possibilities:

- The fuse in the house wiring (fuse box) is intact. If the fuses trip a number of times, call an authorised electrician.
- The appliance is properly switched on.
- The control indicators in the control panel are illuminated.
- The cooking zone is switched on.
- The cooking zones are set at the desired heat settings.

What should I do if the cooking zones will not switch on?

Check for the following possibilities:

- A period of more than 10 seconds has elapsed between when the On / Off button was actuated and the desired cooking zone switches on (see the section "Switching the appliance on").
- The control panel is partially covered by a damp cloth or liquid.

What should I do if the display except for the residual warmth indicator suddenly disappears?

This could be a result of one of two possibilities:

- The On / Off sensor was accidentally actuated.
- The control panel is partially covered by a damp cloth or liquid.

What should I do if, after the cooking zones have been switched off, residual warmth is not indicated in the display?

Check for the following possibility:

- The cooking zone was only briefly used and therefore did not become hot enough. If the cooking zone is hot, please call the customer service centre.

What should I do if the cooking zone will not switch on or off?

This could be due to one of the following possibilities:

- The control panel is partially covered by a damp cloth or liquid.
- The child safety lock is on.

What should I do if the display is illuminated?

Check for the following:

- The control panel is partially covered by a damp cloth or liquid. To reset, press the "On / Off" control sensor.

Warranty and Service (Continued)

EN

What does it mean when the burner does not glow red?

- The selected temperature of the cooking zone is maintained by a sensor that cycles the zone on and off, so the surface cooking area will not always glow red. If you select a low heat setting, the heat will cycle on and off more frequently than at higher settings. The heat also cycles on and off at the highest setting.

If you request a service call because of an error made in operating the appliance, the visit from the customer service technician may incur a charge even during the warranty period.

Service

Before calling for assistance or service, please check the section "Troubleshooting".

If you still need help, follow the instructions below.

Is it a technical fault?

If so, please contact your customer service centre.

Always prepare in advance for the discussion. This will ease the process of diagnosing the problem and also make it easier to decide if a customer service visit is necessary.

Please take note of the following information.

- What form does the problem take?
- Under what circumstances does the problem occur?

When calling, please know the model and serial number of your appliance. This information is provided on the rating plate as follows:

- Model description
- S / N code (15 digits)

We recommend that you record the information here for easy reference.

Model:

Serial number:

When do you incur costs even during the warranty period?

- if you could have remedied the problem yourself by applying one of the solutions provided in the section "Troubleshooting".
- if the customer service technician has to make several service calls because he was not provided with all of the relevant information before his visit and as a result, for example, has to make additional trips for parts. Preparing for your phone call as described above will save you the cost of these trips.

Technical Data

EN

Appliance dimensions

Width	288 mm
Depth	505 mm
Height	53.5 mm

Worktop cut - out dimensions

Width	273 mm
Depth	490 mm
Corner radius	3 mm

Cooking rings

Position	Diameter	Power
Front	148 mm	1,200 W
Rear	183 mm	1,800 W

Connection voltage 220-240V ~ 50/60 Hz

Maximum connected load power 2.75-3.25 kW

Weight : Net 4.4 kg

Gross 5.8 kg

Technical Data (Continued)

EN

Product Information

Supplier's name	Samsung Electronics co. Ltd.
Model identification	C21RJAN
Type of hob	Built-In
Heating technology	Radiant cooking zones
Number of cooking zones and/or areas	2
For circular cooking zones or area: diameter of useful surface area per electric heated cooking zone (Ø)	Ø 15.0 cm, Ø 18.5 cm
Energy consumption per cooking zone or area calculated per kg (EC _{electric cooking})	Ø 15.0 cm : 191.4 Wh/kg Ø 18.5 cm : 198.2 Wh/kg
Energy consumption for the hob calculated per kg (EC _{electric hob})	194.8 Wh/kg

* **Data determined according to standard EN 60350-2 and Commission Regulations (EU) No 66/2014.**

Energy saving tips

- Always position pots and pans before switching on the cooking zone.
- Dirty cooking zones and pan bases increase power consumption.
- Using a pressure cooker reduces cooking time.

QUESTIONS OR COMMENTS?

COUNTRY	CALL	OR VISIT US ONLINE AT
ALBANIA	045 620 202	www.samsung.com/al/support
BOSNIA	055 233 999	www.samsung.com/support
BULGARIA	*3000 Цена в мрежата 0800 111 31, Безплатна телефонна линия	www.samsung.com/bg/support
CROATIA	072 726 786	www.samsung.com/hr/support
CZECH	800-SAMSUNG (800-726786)	www.samsung.com/cz/support
HUNGARY	0680SAMSUNG (0680-726-7864)	www.samsung.com/hu/support
MONTENEGRO	020 405 888	www.samsung.com/support
POLAND	801-172-678* lub +48 22 607-93-33* Dedykowana infolinia do obsługi zapytań dotyczących telefonów komórkowych: 801-672-678* lub +48 22 607-93-33* * (koszt połączenia według taryfy operatora)	http://www.samsung.com/pl/support/
ROMANIA	*8000 (apel in retea) 08008-726-78-64 (08008-SAMSUNG) Apel GRATUIT	www.samsung.com/ro/support
SERBIA	011 321 6899	www.samsung.com/rs/support
SLOVAKIA	0800-SAMSUNG (0800-726 786)	www.samsung.com/sk/support
LITHUANIA	8-800-77777	www.samsung.com/lt/support
LATVIA	8000-7267	www.samsung.com/lv/support
ESTONIA	800-7267	www.samsung.com/ee/support
SLOVENIA	080 697 267 (brezplačna številka)	www.samsung.com/si/support