

▶ BES331110B  
BES331110M

EL Οδηγίες Χρήσης  
Φούρνος

# USER MANUAL



**AEG**

## ΠΕΡΙΕΧΟΜΕΝΑ

1. ΠΛΗΡΟΦΟΡΙΕΣ ΓΙΑ ΤΗΝ ΑΣΦΑΛΕΙΑ.....	3
2. ΟΔΗΓΙΕΣ ΓΙΑ ΤΗΝ ΑΣΦΑΛΕΙΑ.....	4
3. ΠΕΡΙΓΡΑΦΗ ΠΡΟΪΟΝΤΟΣ.....	7
4. ΠΡΙΝ ΑΠΟ ΤΗΝ ΠΡΩΤΗ ΧΡΗΣΗ.....	8
5. ΚΑΘΗΜΕΡΙΝΗ ΧΡΗΣΗ.....	8
6. ΛΕΙΤΟΥΡΓΙΕΣ ΡΟΛΟΓΙΟΥ.....	10
7. ΧΡΗΣΗ ΤΩΝ ΕΞΑΡΤΗΜΑΤΩΝ.....	12
8. ΠΡΟΣΘΕΤΕΣ ΛΕΙΤΟΥΡΓΙΕΣ.....	13
9. ΥΠΟΔΕΙΞΕΙΣ ΚΑΙ ΣΥΜΒΟΥΛΕΣ.....	13
10. ΦΡΟΝΤΙΔΑ ΚΑΙ ΚΑΘΑΡΙΣΜΑ.....	26
11. ΑΝΤΙΜΕΤΩΠΙΣΗ ΠΡΟΒΛΗΜΑΤΩΝ.....	29
12. ΕΝΕΡΓΕΙΑΚΗ ΑΠΟΔΟΣΗ.....	30

## ΓΙΑ ΑΡΙΣΤΑ ΑΠΟΤΕΛΕΣΜΑΤΑ

Σας ευχαριστούμε που επιλέξατε αυτό το προϊόν της AEG. Το σχεδιάσαμε για να σας παρέχει άψογη απόδοση για πολλά χρόνια, με πρωτοποριακές τεχνολογίες που θα κάνουν τη ζωή σας πιο απλή και με χαρακτηριστικά που ενδεχομένως δεν θα βρείτε σε κοινές συσκευές. Σας παρακαλούμε να αφιερώσετε λίγα λεπτά και να διαβάσετε τις οδηγίες, ώστε να διασφαλίσετε την καλύτερη δυνατή χρήση της συσκευής σας.

Επισκεφθείτε την ιστοσελίδα μας για να:



Βρείτε υποδείξεις χρήσης, φυλλάδια, συμβουλές για την επίλυση προβλημάτων, πληροφορίες συντήρησης:

**[www.aeg.com/webselfservice](http://www.aeg.com/webselfservice)**



Καταχωρήστε το προϊόν σας, ώστε να έχετε καλύτερο σέρβις:

**[www.registeraeg.com](http://www.registeraeg.com)**



Αγοράστε εξαρτήματα, αναλώσιμα και γνήσια ανταλλακτικά για τη συσκευή σας:

**[www.aeg.com/shop](http://www.aeg.com/shop)**

## ΥΠΟΣΤΗΡΙΞΗ ΠΕΛΑΤΩΝ ΚΑΙ ΣΕΡΒΙΣ

Συνιστάται η χρήση γνήσιων ανταλλακτικών.

Όταν επικοινωνείτε με το Εξουσιοδοτημένο Κέντρο Σέρβις, βεβαιωθείτε ότι έχετε διαθέσιμα τα ακόλουθα στοιχεία: Μοντέλο, Κωδ. προϊόντος (PNC), Αριθμός σειράς.

Τα στοιχεία αυτά θα τα βρείτε στην πινακίδα τεχνικών χαρακτηριστικών.

 Προειδοποίηση / Προσοχή - Πληροφορίες για την ασφάλεια

 Γενικές πληροφορίες και συμβουλές

 Πληροφορίες σχετικά με το περιβάλλον

Υπόκειται σε αλλαγές χωρίς προειδοποίηση.

## 1. ⚠ ΠΛΗΡΟΦΟΡΪΕΣ ΓΙΑ ΤΗΝ ΑΣΦΑΛΕΙΑ

Πριν από την εγκατάσταση και τη χρήση της συσκευής, διαβάστε προσεκτικά τις παρεχόμενες οδηγίες. Ο κατασκευαστής δεν είναι υπεύθυνος για τυχόν τραυματισμούς ή ζημίες που είναι αποτέλεσμα λανθασμένης εγκατάστασης ή χρήσης. Να φυλάσσετε πάντα αυτές τις οδηγίες σε ένα ασφαλές μέρος με εύκολη πρόσβαση για μελλοντική αναφορά.

### 1.1 Ασφάλεια παιδιών και ευπαθών ατόμων

- Η συσκευή αυτή μπορεί να χρησιμοποιηθεί από παιδιά ηλικίας 8 ετών και άνω και από άτομα με μειωμένες σωματικές, αισθητηριακές ή πνευματικές δυνατότητες ή έλλειψη εμπειρίας και γνώσης, εάν επιβλέπονται ή έχουν λάβει οδηγίες σχετικά με τη χρήση της συσκευής με ασφαλή τρόπο και κατανοούν τους κινδύνους που ενέχονται.
- Μην αφήνετε τα παιδιά να παίζουν με τη συσκευή.
- Φυλάσσετε όλα τα υλικά συσκευασίας μακριά από τα παιδιά και απορρίψτε τα κατάλληλα.
- Κρατάτε τα παιδιά και τα κατοικίδια ζώα μακριά από τη συσκευή όταν λειτουργεί ή όταν ψύχεται. Τα προσβάσιμα μέρη είναι πολύ ζεστά.
- Εάν η συσκευή διαθέτει διάταξη ασφαλείας για παιδιά, θα πρέπει να είναι ενεργοποιημένη.
- Τα παιδιά δεν πρέπει να εκτελούν τον καθαρισμό και τη συντήρηση που εκτελεί ο χρήστης στη συσκευή χωρίς επίβλεψη.
- Παιδιά ηλικίας 3 ετών ή μικρότερα πρέπει να κρατούνται συνεχώς μακριά από τη συσκευή όταν αυτή βρίσκεται σε λειτουργία.

### 1.2 Γενικές πληροφορίες για την ασφάλεια

- Η εγκατάσταση αυτής της συσκευής και η αντικατάσταση του καλωδίου πρέπει να εκτελείται μόνο από κατάλληλα καταρτισμένο άτομο.

- **ΠΡΟΕΙΔΟΠΟΙΗΣΗ:** Η συσκευή και τα προσβάσιμα μέρη της θερμαίνονται κατά τη χρήση. Προσέξτε να μην αγγίξετε τις αντιστάσεις. Παιδιά ηλικίας μικρότερης των 8 ετών πρέπει να παραμένουν μακριά, εκτός αν επιβλέπονται συνεχώς.
- Χρησιμοποιείτε πάντα γάντια φούρνου όταν αφαιρείτε ή εισάγετε αξεσουάρ ή σκεύη.
- Πριν από οποιαδήποτε εργασία συντήρησης αποσυνδέετε τη συσκευή από την πρίζα.
- Βεβαιωθείτε ότι η συσκευή είναι απενεργοποιημένη προτού αντικαταστήσετε τον λαμπτήρα για την αποφυγή πιθανότητας ηλεκτροπληξίας.
- Μη χρησιμοποιείτε ατμοκαθαριστή για τον καθαρισμό της συσκευής.
- Μη χρησιμοποιείτε ισχυρά λειαντικά καθαριστικά ή αιχμηρές μεταλλικές ξύστρες για να καθαρίσετε τη γυάλινη πόρτα, καθότι μπορεί να χαράξουν την επιφάνεια και αυτό μπορεί να προκαλέσει θραύση του γυαλιού.
- Εάν το καλώδιο τροφοδοσίας έχει υποστεί φθορές, θα πρέπει να αντικατασταθεί από τον κατασκευαστή, το Εξουσιοδοτημένο Κέντρο Σέρβις ή ένα κατάλληλα καταρτισμένο άτομο, ώστε να αποφευχθεί τυχόν κίνδυνος από το ηλεκτρικό ρεύμα.
- Για να αφαιρέσετε τα στηρίγματα σχαρών, πρώτα τραβήξτε το μπροστινό άκρο του στηρίγματος σχάρας και κατόπιν το πίσω άκρο από τα πλαϊνά τοιχώματα. Τοποθετήστε τα στηρίγματα σχαρών στη θέση τους, ακολουθώντας την παραπάνω διαδικασία με την αντίστροφη σειρά.

## 2. ΟΔΗΓΙΕΣ ΓΙΑ ΤΗΝ ΑΣΦΑΛΕΙΑ

### 2.1 Εγκατάσταση



#### **ΠΡΟΕΙΔΟΠΟΙΗΣΗ!**

Η εγκατάσταση αυτής της συσκευής πρέπει να εκτελείται μόνο από κατάλληλα καταρτισμένο άτομο.

- Αφαιρέστε όλα τα υλικά της συσκευασίας.
- Εάν η συσκευή έχει υποστεί ζημιά, μην προβείτε σε εγκατάσταση ή χρήση της.
- Ακολουθείτε τις οδηγίες εγκατάστασης που παρέχονται με τη συσκευή.

- Πάντα να προσέχετε όταν μετακινείτε τη συσκευή καθώς είναι βαριά. Να χρησιμοποιείτε πάντα γάντια ασφαλείας και κλειστά παπούτσια.
- Μην τραβάτε τη συσκευή από τη λαβή.
- Τηρείτε την ελάχιστη απόσταση από τις άλλες συσκευές και μονάδες.
- Βεβαιωθείτε ότι οι κατασκευές κάτω από τις οποίες ή δίπλα στις οποίες εγκαθίσταται η συσκευή είναι ασφαλείς.
- Οι πλευρές της συσκευής πρέπει να πρόσκεινται σε συσκευές ή μονάδες με το ίδιο ύψος.
- Η συσκευή είναι εφοδιασμένη με ηλεκτρικό σύστημα ψύξης. Πρέπει να χρησιμοποιείται με την ηλεκτρική παροχή.

## 2.2 Ηλεκτρική σύνδεση



### ΠΡΟΕΙΔΟΠΟΙΗΣΗ!

Κίνδυνος πυρκαγιάς και ηλεκτροπληξίας.

- Όλες οι ηλεκτρικές συνδέσεις πρέπει να πραγματοποιούνται από επαγγελματία ηλεκτρολόγο.
- Η συσκευή πρέπει να είναι γειωμένη.
- Βεβαιωθείτε ότι οι παράμετροι στην πινακίδα τεχνικών χαρακτηριστικών είναι συμβατές με τις ονομαστικές τιμές ηλεκτρικού ρεύματος της παροχής ρεύματος.
- Χρησιμοποιείτε πάντα σωστά εγκατεστημένη πρίζα με προστασία κατά της ηλεκτροπληξίας.
- Μην χρησιμοποιείτε πολύπριζα και μπαλαντέζες.
- Προσέχετε να μην προκληθεί ζημιά στο φις τροφοδοσίας και το καλώδιο τροφοδοσίας. Σε περίπτωση που πρέπει να αντικατασταθεί το καλώδιο τροφοδοσίας της συσκευής, η αντικατάσταση πρέπει να γίνει από το Εξουσιοδοτημένο Κέντρο Σέρβις μας.
- Μην επιτρέπετε σε καλώδια τροφοδοσίας να βρίσκονται κοντά ή να έρχονται σε επαφή με την πόρτα της συσκευής, ιδιαίτερα όταν η πόρτα είναι ζεστή.
- Η προστασία από ηλεκτροπληξία των υπό τάση ή μονωμένων τμημάτων πρέπει να στερεώνεται με τέτοιο

- τρόπο, ώστε να μην είναι δυνατή η αφαίρεσή της χωρίς εργαλεία.
- Συνδέστε το φις τροφοδοσίας στην πρίζα μόνον αφού έχει ολοκληρωθεί η εγκατάσταση. Μετά την εγκατάσταση, βεβαιωθείτε ότι είναι δυνατή η πρόσβαση στο φις τροφοδοσίας.
- Εάν η πρίζα είναι χαλαρή, μη συνδέετε το φις τροφοδοσίας.
- Μην τραβάτε το καλώδιο τροφοδοσίας για να αποσυνδέσετε τη συσκευή. Τραβάτε πάντα το φις τροφοδοσίας.
- Χρησιμοποιείτε μόνο σωστές μονωτικές διατάξεις: ασφαλειοδιακόπτες, ασφάλειες (βιδωτές ασφάλειες αφαιρούμενες από την υποδοχή), διακόπτες διαφυγής ρεύματος και ρελέ.
- Στην ηλεκτρική εγκατάσταση της συσκευής πρέπει να προβλέπεται μονωτική διάταξη που να επιτρέπει την αποσύνδεση της συσκευής από το δίκτυο ρεύματος από όλους τους πόλους. Η μονωτική διάταξη πρέπει να έχει ελάχιστη απόσταση 3 mm μεταξύ των επαφών.
- Η συσκευή αυτή συμμορφώνεται με τις Οδηγίες της ΕΟΚ.

## 2.3 Χρήση



### ΠΡΟΕΙΔΟΠΟΙΗΣΗ!

Κίνδυνος τραυματισμού, εγκαυμάτων και ηλεκτροπληξίας ή έκρηξης.

- Αυτή η συσκευή προορίζεται μόνο για οικιακή χρήση.
- Μην αλλάζετε τις προδιαγραφές αυτής της συσκευής.
- Βεβαιωθείτε ότι τα ανοίγματα αερισμού δεν είναι φραγμένα.
- Μην αφήνετε τη συσκευή χωρίς επίτηρηση όταν μαγειρεύετε.
- Απενεργοποιείτε τη συσκευή μετά από κάθε χρήση.
- Προσέχετε όταν ανοίγετε την πόρτα της συσκευής ενόσω η συσκευή βρίσκεται σε λειτουργία. Μπορεί να διαφύγει καυτός αέρας.
- Μην χρησιμοποιείτε τη συσκευή με βρεγμένα χέρια ή όταν βρίσκεται σε επαφή με νερό.
- Μην εφαρμόζετε πίεση στην πόρτα της συσκευής όταν η πόρτα είναι ανοιχτή.

- Μη χρησιμοποιείτε τη συσκευή ως επιφάνεια εργασίας ή ως επιφάνεια αποθήκευσης αντικειμένων.
- Ανοίγεται την πόρτα της συσκευής προσεκτικά. Η χρήση υλικών με αλκοόλη μπορεί να δημιουργήσει μείγμα αλκοόλης και αέρα.
- Κατά το άνοιγμα της πόρτας, μην επιτρέψετε σε σπινθήρες ή γυμνές φλόγες να έρθουν σε επαφή με τη συσκευή.
- Μην τοποθετείτε μέσα, κοντά ή επάνω στη συσκευή εύφλεκτα αντικείμενα ή αντικείμενα εμπροσθίως με εύφλεκτα προϊόντα.



#### **ΠΡΟΕΙΔΟΠΟΙΗΣΗ!**

Κίνδυνος πρόκλησης ζημιάς στη συσκευή.

- Για να αποφευχθεί η πρόκληση ζημιάς ή ο αποχρωματισμός της εμαγιέ επίστρωσης:
  - μην τοποθετείτε σκεύη ή άλλα αντικείμενα απευθείας σε επαφή με το δάπεδο της συσκευής.
  - μην τοποθετείτε αλουμινοχαρτο απευθείας σε επαφή με το κάτω μέρος του εσωτερικού της συσκευής.
  - μην τοποθετείτε νερό απευθείας μέσα στη συσκευή όταν αυτή είναι ζεστή.
  - μην αφήνετε υγρά πιάτα και φαγητά μέσα στη συσκευή μετά την ολοκλήρωση του μαγειρέματος.
  - κατά την αφαίρεση ή την τοποθέτηση των εξαρτημάτων απαιτείται προσοχή.
- Ο αποχρωματισμός της εμαγιέ επιφάνειας ή της επιφάνειας από ανοξείδωτο ασάλι δεν επηρεάζει την απόδοση της συσκευής.
- Χρησιμοποιείτε βαθύ ταψί για κέικ με μεγάλη ποσότητα υγρών. Οι χυμοί φρούτων προκαλούν λεκέδες οι οποίοι μπορεί να είναι μόνιμοι.
- Αυτή η συσκευή προορίζεται μόνο για μαγειρική χρήση. Δεν πρέπει να χρησιμοποιείται για άλλες χρήσεις, όπως για θέρμανση χώρων.
- Ψήνετε πάντα με την πόρτα του φούρνου κλειστή.
- Αν η συσκευή έχει εγκατασταθεί πίσω από ένα πλαίσιο επίπλου (π.χ. μια πόρτα) φροντίστε η πόρτα να μην

είναι ποτέ κλειστή όσο η συσκευή βρίσκεται σε λειτουργία. Μπορεί να συσσωρευτεί θερμότητα και υγρασία σε ένα κλειστό πλαίσιο επίπλου και να προκληθεί ζημιά στη συσκευή, το έπιπλο εντοιχισμού ή το δάπεδο. Μην κλείνετε το πλαίσιο του επίπλου προτού η συσκευή έχει κρυώσει εντελώς μετά τη χρήση.

## **2.4 Φροντίδα και καθάρισμα**



#### **ΠΡΟΕΙΔΟΠΟΙΗΣΗ!**

Κίνδυνος τραυματισμού, πυρκαγιάς, ή βλάβης της συσκευής.

- Πριν από την πραγματοποίηση συντήρησης, απενεργοποιήστε τη συσκευή και αποσυνδέστε το φις τροφοδοσίας από την πρίζα.
- Βεβαιωθείτε ότι η συσκευή είναι κρύα. Υπάρχει κίνδυνος θραύσης των τζαμιών.
- Αντικαταστήστε άμεσα τα τζάμια της πόρτας όταν έχουν υποστεί ζημιά. Επικοινωνήστε με το Εξουσιοδοτημένο Κέντρο Σέρβις.
- Απαιτείται προσοχή κατά την αφαίρεση της πόρτας από τη συσκευή. Η πόρτα είναι βαριά!
- Καθαρίζετε τακτικά τη συσκευή για να αποτραπεί η φθορά του υλικού της επιφάνειας.
- Καθαρίστε τη συσκευή με ένα υγρό μαλακό πανί. Χρησιμοποιείτε μόνο ουδέτερα απορρυπαντικά. Μη χρησιμοποιείτε λειαντικά προϊόντα, σφουγγαράκια που χαράσσουν, διαλύτες ή μεταλλικά αντικείμενα.
- Αν χρησιμοποιείτε σπρέι καθαρισμού για φούρνους, ακολουθείτε τις οδηγίες ασφαλείας στη συσκευασία.
- Μην καθαρίζετε την καταλυτική εμαγιέ επίστρωση (εάν υπάρχει) με κανένα είδος απορρυπαντικού.

## **2.5 Εσωτερικός φωτισμός**



#### **ΠΡΟΕΙΔΟΠΟΙΗΣΗ!**

Κίνδυνος ηλεκτροπληξίας.

- Ο τύπος λαμπτήρα πυράκτωσης ή αλογόνου που χρησιμοποιείται σε αυτή τη συσκευή προορίζεται μόνο για

- οικιακές συσκευές. Μην τον χρησιμοποιείτε για οικιακό φωτισμό.
- Πριν από την αντικατάσταση του λαμπτήρα, αποσυνδέετε πάντα τη συσκευή από την ηλεκτρική τροφοδοσία.
- Χρησιμοποιείτε μόνο λαμπτήρες με τις ίδιες προδιαγραφές.

## 2.6 Απόρριψη



### ΠΡΟΕΙΔΟΠΟΙΗΣΗ!

Κίνδυνος τραυματισμού ή ασφυξίας.

- Αποσυνδέστε τη συσκευή από την παροχή ρεύματος.
- Κόψτε το καλώδιο τροφοδοσίας κοντά στη συσκευή και απορρίψτε το.
- Αφαιρέστε το μάνταλο της πόρτας για να αποτραπεί ο εγκλεισμός παιδιών ή ζώων μέσα στη συσκευή.

## 2.7 Σέρβις

- Για να επισκευάσετε τη συσκευή, επικοινωνήστε με ένα Εξουσιοδοτημένο Κέντρο Σέρβις.
- Χρησιμοποιείτε μόνο γνήσια ανταλλακτικά.

# 3. ΠΕΡΙΓΡΑΦΗ ΠΡΟΪΟΝΤΟΣ

## 3.1 Γενική επισκόπηση

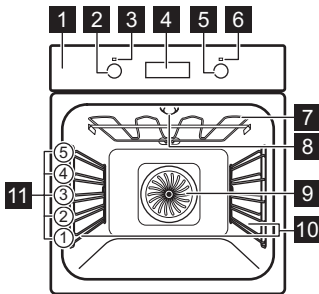

- 1 Πίνακας χειριστηρίων
- 2 Διακόπτης λειτουργιών φούρνου
- 3 Λυχνία / σύμβολο λειτουργίας
- 4 Ηλεκτρονικός προγραμματιστής
- 5 Διακόπτης θερμοκρασίας
- 6 Ένδειξη / σύμβολο θερμοκρασίας
- 7 Αντίσταση
- 8 Λαμπτήρας
- 9 Ανεμιστήρας
- 10 Στήριγμα σχάρας, αποσπώμενο
- 11 Θέσεις σχαρών

## 3.2 Αξεσουάρ

### Μεταλλική σχάρα

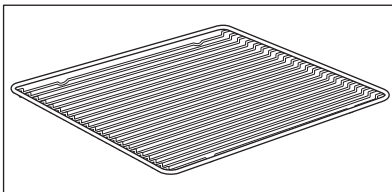

Για μαγειρικά σκεύη, φόρμες για κέικ, ψητά.

### Ταψί ψησίματος

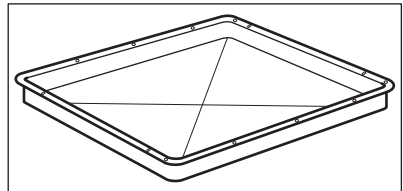

Για κέικ και μπισκότα.

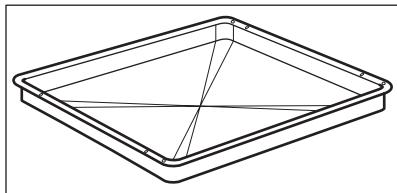
**Ταψί Ψησίματος/ Γκριλ**

Για μαγείρεμα και ψήσιμο ή ως ταψί για τη συλλογή λίπους.

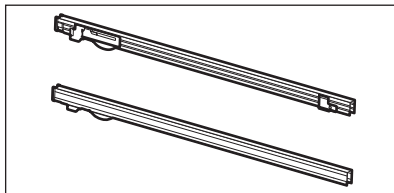
**Τηλεσκοπικοί βραχίονες**

Για τις σχάρες και τα ταψιά.

**4. ΠΡΙΝ ΑΠΟ ΤΗΝ ΠΡΩΤΗ ΧΡΗΣΗ****ΠΡΟΕΙΔΟΠΟΙΗΣΗ!**

Ανατρέξτε στα κεφάλαια σχετικά με την Ασφάλεια.



Για να ρυθμίσετε την ώρα, ανατρέξτε στο κεφάλαιο «Λειτουργίες ρολογιού».



Ανατρέξτε στο κεφάλαιο «Φροντίδα και καθαρισμα».

Καθαρίστε τον φούρνο και τα αξεσουάρ πριν από την πρώτη χρήση. Τοποθετήστε τα αξεσουάρ και τα αφαιρούμενα στηρίγματα σχαρών στην αρχική τους θέση.

**4.1 Πρώτος καθαρισμός**

Αφαιρέστε όλα τα αξεσουάρ και τα αφαιρούμενα στηρίγματα σχαρών από τον φούρνο.

**5. ΚΑΘΗΜΕΡΙΝΉ ΧΡΗΣΗ****ΠΡΟΕΙΔΟΠΟΙΗΣΗ!**

Ανατρέξτε στα κεφάλαια σχετικά με την Ασφάλεια.

**5.1 Βυθιζόμενοι διακόπτες**

Για να χρησιμοποιήσετε τη συσκευή, πιάστε το διακόπτη λειτουργίας. Ο διακόπτης λειτουργίας θα πεταχτεί προς τα έξω.

**5.2 Ενεργοποίηση και απενεργοποίηση της συσκευής**

Εξαρτάται από το μοντέλο εάν η συσκευή σας έχει **λαμπτήρες, σύμβολα διακοπών ή ενδείξεις:**











- Ο λαμπτήρας ανάβει όταν η συσκευή βρίσκεται σε λειτουργία.
- Το σύμβολο υποδεικνύει κατά πόσον ο διακόπτης ελέγχει τις λειτουργίες του φούρνου ή τη θερμοκρασία.
- Η ένδειξη ανάβει όταν ο φούρνος θερμαίνεται.

1. Στρέψτε τον διακόπτη λειτουργιών φούρνου για να επιλέξετε μια λειτουργία φούρνου.



2. Στρέψτε τον διακόπτη θερμοκρασίας για να επιλέξετε μια ρύθμιση θερμοκρασίας.
3. Για να απενεργοποιήσετε τη συσκευή, στρέψτε τον διακόπτη λειτουργιών φούρνου και τον διακόπτη θερμοκρασίας στη θέση απενεργοποίησης.

### 5.3 Λειτουργίες φούρνου

Λειτουργία φούρνου	Χρήση
 Θέση απενεργοποίησης	Η συσκευή είναι απενεργοποιημένη.
 Φωτισμός Φούρνου	Για την ενεργοποίηση του λαμπτήρα χωρίς λειτουργία μαγειρέματος.
 Θερμός Αέρας	Για ψήσιμο μέχρι και σε τρεις θέσεις σχαρών ταυτόχρονα και για ξήρανση φαγητού. Ρυθμίστε τη θερμοκρασία κατά 20 - 40 °C χαμηλότερα από ό,τι για τη λειτουργία Πάνω / Κάτω Θέρμανση.
 Πίτσα	Για ψήσιμο φαγητών σε μία θέση σχάρας με έντονο ρόδισμα και τραγανή βάση. Ρυθμίστε τη θερμοκρασία κατά 20 - 40 °C χαμηλότερα από ό,τι για τη λειτουργία Πάνω / Κάτω Θέρμανση.
 Πάνω + Κάτω Θέρμανση (Πάνω/Κάτω Θέρμανση)	Για ψήσιμο φαγητού σε μία θέση σχάρας.
 Κάτω Θέρμανση	Για ψήσιμο κέικ με τραγανή βάση, καθώς και για συντήρηση φαγητών.
 Απόψυξη	Αυτή η λειτουργία μπορεί να χρησιμοποιηθεί για την απόψυξη καταψυγμένων τροφίμων, όπως λαχανικά και φρούτα. Ο χρόνος απόψυξης εξαρτάται από την ποσότητα και το μέγεθος των κατεψυγμένων τροφίμων.
 Γκριλ	Για ψήσιμο στο γκριλ φαγητού σε φέτες, καθώς και για φρυγάνισμα ψωμιού.
 Γκριλ Γρήγορο	Για ψήσιμο στο γκριλ μεγάλων ποσοτήτων φαγητού σε φέτες, καθώς και για φρυγάνισμα ψωμιού.
 Γκριλ Με Θερμό Αέρα	Για ψήσιμο μεγαλύτερων μεριδών κρέατος ή πουλερικών με κόκκαλα σε μία θέση σχάρας. Επίσης, για γκρατίνισμα και για ρόδισμα.



Ο λαμπτήρας μπορεί να απενεργοποιηθεί αυτόματα σε θερμοκρασία κάτω των 60 °C κατά τη διάρκεια ορισμένων λειτουργιών φούρνου.

## 5.4 Οθόνη

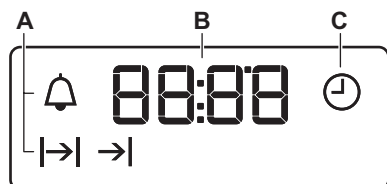

- A. Ένδειξεις λειτουργιών
- B. Ένδειξη ώρας
- C. Ένδειξη λειτουργίας

## 5.5 Κουμπιά

Κουμπί	Λειτουργία	Περιγραφή
—	ΠΛΗΝ	Για ρύθμιση της ώρας.
⌚	ΡΟΛΟΪ	Για ρύθμιση της λειτουργίας ρολογιού.
+	ΣΥΝ	Για ρύθμιση της ώρας.

# 6. ΛΕΙΤΟΥΡΓΙΕΣ ΡΟΛΟΓΙΟΥ

## 6.1 Πίνακας λειτουργιών ρολογιού

Λειτουργία ρολογιού	Χρήση
⌚ ΩΡΑ	Για ρύθμιση, αλλαγή ή έλεγχο της ώρας.
⌚ ΔΙΑΡΚΕΙΑ	Για ρύθμιση της διάρκειας λειτουργίας της συσκευής.
⌚ ΤΕΛΟΣ	Για ρύθμιση της ώρας απενεργοποίησης της συσκευής.
⌚ ΧΡΟΝΟΣ ΚΑΘΥ- ΣΤΕΡΗΣΗΣ	Για συνδυασμό της λειτουργίας ΔΙΑΡΚΕΙΑ και ΤΕΛΟΣ.
⌚ ΧΡΟΝΟΜΕΤΡΗ- ΤΗΣ	Για τη ρύθμιση του χρόνου αντίστροφης μέτρησης. Η λειτουργία αυτή δεν έχει καμία επίδραση στη λειτουργία της συσκευής. Μπορείτε να ρυθμίσετε τον ΧΡΟΝΟΜΕΤΡΗΤΗ οποιαδήποτε στιγμή, ακόμα και όταν η συσκευή είναι απενεργοποιημένη.



## 6.2 Ρύθμιση της ώρας. Αλλαγή της ώρας

Πρέπει να ρυθμίσετε την ώρα πριν θέσετε σε λειτουργία τον φούρνο.

Η ένδειξη  αναβοσβήνει όταν συνδέσετε τη συσκευή στην τροφοδοσία ρεύματος, όταν υπήρξε διακοπή ρεύματος ή όταν δεν έχει ρυθμιστεί ο χρονοδιακόπτης.

Πιέστε το  $+$  ή το  $-$  για να ρυθμίσετε τη σωστή ώρα.

Μετά από περίπου πέντε δευτερόλεπτα, η ένδειξη σταματάει να αναβοσβήνει και στην οθόνη εμφανίζεται η ώρα που ρυθμίσατε.

Για να αλλάξετε την ώρα, πιέστε το  επανειλημμένα μέχρι να αρχίσει να αναβοσβήνει η ένδειξη .

## 6.3 Ρύθμιση της λειτουργίας ΔΙΑΡΚΕΙΑ

1. Επιλέξτε μια λειτουργία φούρνου και τη θερμοκρασία.
2. Πιέστε το  επανειλημμένα μέχρι να αρχίσει να αναβοσβήνει η ένδειξη  $| \rightarrow |$ .
3. Πιέστε το  $+$  ή το  $-$  για να ρυθμίσετε τον χρόνο για τη ΔΙΑΡΚΕΙΑ.

Στην οθόνη εμφανίζεται η ένδειξη  $| \rightarrow |$ .

4. Όταν τελειώσει ο χρόνος, η ένδειξη  $| \rightarrow |$  αναβοσβήνει και ακούγεται ένα ηχητικό σήμα. Η συσκευή απενεργοποιείται αυτόματα.
5. Πιέστε οποιοδήποτε κουμπί για να απενεργοποιήσετε το ηχητικό σήμα.
6. Στρέψτε τον διακόπτη λειτουργιών φούρνου και τον διακόπτη θερμοκρασίας στη θέση απενεργοποίησης.

## 6.4 Ρύθμιση της λειτουργίας ΤΕΛΟΣ



1. Επιλέξτε μια λειτουργία φούρνου και τη θερμοκρασία.
2. Πιέστε το  επανειλημμένα μέχρι να αρχίσει να αναβοσβήνει η ένδειξη  $\rightarrow |$ .

3. Πιέστε το  $+$  ή  $-$  για να ρυθμίσετε την ώρα.



Στην οθόνη εμφανίζεται η ένδειξη  $\rightarrow |$ .

4. Όταν τελειώσει ο χρόνος, η ένδειξη  $\rightarrow |$  αναβοσβήνει και ακούγεται ένα ηχητικό σήμα. Η συσκευή απενεργοποιείται αυτόματα.
5. Πιέστε οποιοδήποτε κουμπί για να απενεργοποιήσετε το ηχητικό σήμα.
6. Στρέψτε τον διακόπτη λειτουργιών φούρνου και τον διακόπτη θερμοκρασίας στη θέση απενεργοποίησης.

## 6.5 Ρύθμιση της λειτουργίας ΧΡΟΝΟΣ ΚΑΘΥΣΤΕΡΗΣΗΣ

1. Επιλέξτε μια λειτουργία φούρνου και τη θερμοκρασία.
2. Πιέστε το  επανειλημμένα μέχρι να αρχίσει να αναβοσβήνει η ένδειξη  $| \rightarrow |$ .
3. Πιέστε το  $+$  ή το  $-$  για να ρυθμίσετε τον χρόνο για τη ΔΙΑΡΚΕΙΑ.
4. Πιέστε το .
5. Πιέστε το  $+$  ή το  $-$  για να ρυθμίσετε τον χρόνο για το ΤΕΛΟΣ.
6. Πιέστε το  για επιβεβαίωση. Η συσκευή ενεργοποιείται αυτόματα αργότερα, λειτουργεί για τη ρυθμισμένη ώρα ΔΙΑΡΚΕΙΑΣ και σταματάει στη ρυθμισμένη ώρα ΤΕΛΟΥΣ. Μόλις παρέλθει ο ρυθμισμένος χρόνος, ακούγεται ένα ηχητικό σήμα.
7. Η συσκευή απενεργοποιείται αυτόματα. Πιέστε οποιοδήποτε κουμπί για να απενεργοποιήσετε το ηχητικό σήμα.
8. Στρέψτε τον διακόπτη λειτουργιών φούρνου και τον διακόπτη θερμοκρασίας στη θέση απενεργοποίησης.

## 6.6 Ρύθμιση του ΧΡΟΝΟΜΕΤΡΗΤΗ

1. Πιέστε το  επανειλημμένα μέχρι να αρχίσει να αναβοσβήνει η ένδειξη .
2. Πιέστε το  $+$  ή το  $-$  για να ρυθμίσετε τον απαιτούμενο χρόνο.

Ο Χρονομετρητής τίθεται αυτόματα σε λειτουργία μετά από 5 δευτερόλεπτα.

- Μόλις παρέλθει ο ρυθμισμένος χρόνος, ακούγεται ένα ηχητικό σήμα. Πιέστε οποιοδήποτε κουμπί για να απενεργοποιήσετε το ηχητικό σήμα.
- Στρέψτε τον διακόπτη λειτουργιών φούρνου και τον διακόπτη λειτουργιών θερμοκρασίας στη θέση απενεργοποίησης.

## 7. ΧΡΗΣΗ ΤΩΝ ΕΞΑΡΤΗΜΑΤΩΝ



**ΠΡΟΕΙΔΟΠΟΙΗΣΗ!**  
Ανατρέξτε στα κεφάλαια σχετικά με την Ασφάλεια.

### 7.1 Τοποθέτηση των αξεσουάρ

Μεταλλική σχάρα:

Σπρώξτε τη σχάρα ανάμεσα στις ράβδους οδήγησης του στηρίγματος σχαρών και βεβαιωθείτε ότι τα πόδια είναι στραμμένα προς τα κάτω.

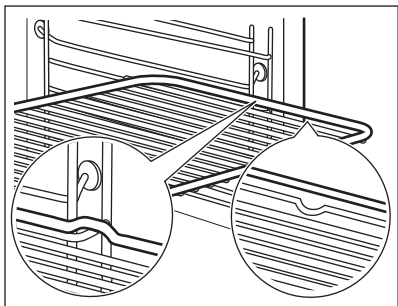

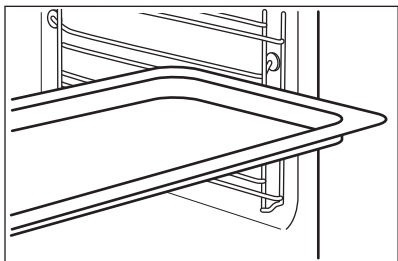

Ταψί ψησίματος / Βαθύ ταψί:

Σπρώξτε το ταψί ψησίματος / βαθύ ταψί ανάμεσα στις ράβδους οδήγησης του στηρίγματος σχαρών.



### 6.7 Ακύρωση των λειτουργιών ρολογιού

- Πιέστε το  επανειλημμένα μέχρι να αρχίσει να αναβοσβήνει η ένδειξη της κατάλληλης λειτουργίας.
- Πιέστε παρατεταμένα το πλήκτρο . Η λειτουργία ρολογιού σβήνει μετά από μερικά δευτερόλεπτα.

Μεταλλική σχάρα και ταψί ψησίματος / βαθύ ταψί μαζί:

Σπρώξτε το ταψί ψησίματος / βαθύ ταψί ανάμεσα στις ράβδους οδήγησης του στηρίγματος σχαρών και τη μεταλλική σχάρα στις επάνω ράβδους οδήγησης.

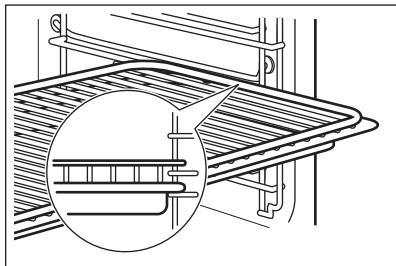

Η μικρή εγκοπή στο πάνω μέρος αυξάνει την ασφάλεια. Οι εγκοπές λειτουργούν και ως ασφάλειες ανατροπής. Το υπερυψωμένο πλαίσιο γύρω από τη σχάρα αποτρέπει την ολίσθηση των μαγειρικών σκευών από αυτήν.

### 7.2 Τηλεσκοπικοί βραχίονες - τοποθέτηση των αξεσουάρ

Με τους τηλεσκοπικούς βραχίονες, μπορείτε να τοποθετείτε και να αφαιρείτε τις σχάρες πιο εύκολα.



**ΠΡΟΣΟΧΗ!**  
Μην πλένετε τους τηλεσκοπικούς βραχίονες στο πλυντήριο πιάτων. Μη λιπαίνετε τις τηλεσκοπικές ράγες.

**ΠΡΟΣΟΧΗ!**

Βεβαιωθείτε ότι έχετε σπρώξει τους τηλεσκοπικούς βραχίονες πλήρως μέσα στον φούρνο πριν κλείσετε την πόρτα του φούρνου.

Μεταλλική σχάρα:

Τοποθετήστε τη μεταλλική σχάρα επάνω στους τηλεσκοπικούς βραχίονες, έτσι ώστε τα πόδια να είναι στραμμένα προς τα κάτω.



Το υπερυψωμένο πλαίσιο γύρω από τη μεταλλική σχάρα είναι ένα ειδικό στοιχείο για να αποτρέπει την ολίσθηση των μαγειρικών σκευών.

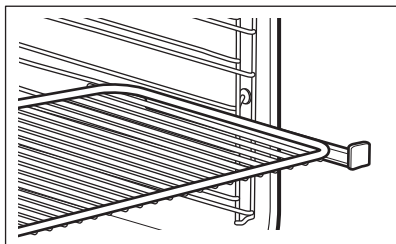

Βαθύ ταψί:

Τοποθετήστε το βαθύ ταψί επάνω στους τηλεσκοπικούς βραχίονες.

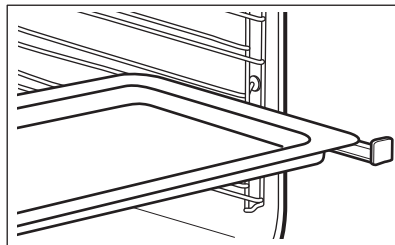

Μεταλλική σχάρα και βαθύ ταψί μαζί:

Τοποθετήστε τη μεταλλική σχάρα και το βαθύ ταψί μαζί επάνω στον τηλεσκοπικό βραχίονα.

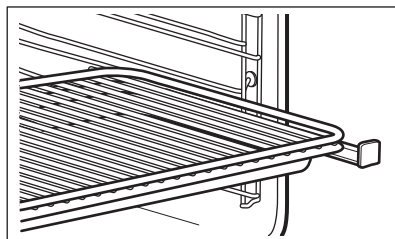

## 8. ΠΡΟΣΘΕΤΕΣ ΛΕΙΤΟΥΡΓΙΕΣ

### 8.1 Ανεμιστήρας ψύξης

Όταν λειτουργεί ο φούρνος, ο ανεμιστήρας ψύξης ενεργοποιείται αυτόματα για να διατηρούνται ψυχρές οι

επιφάνειες του φούρνου. Εάν απενεργοποιήσετε τον φούρνο, ο ανεμιστήρας μπορεί να συνεχίσει να λειτουργεί μέχρι να κρυώσει ο φούρνος.

## 9. ΥΠΟΔΕΙΞΕΙΣ ΚΑΙ ΣΥΜΒΟΥΛΕΣ

**ΠΡΟΕΙΔΟΠΟΙΗΣΗ!**

Ανατρέξτε στα κεφάλαια σχετικά με την Ασφάλεια.



Οι τιμές θερμοκρασίας και χρόνου ψησίματος στους πίνακες είναι μόνο ενδεικτικές. Εξαρτώνται από τις συνταγές, καθώς και από την ποιότητα και ποσότητα των υλικών που χρησιμοποιούνται.

### 9.1 Εσωτερική πλευρά της πόρτας

**Σε ορισμένα μοντέλα, στην εσωτερική πλευρά της πόρτας θα βρείτε:**

- τους αριθμούς των θέσεων των σχαρών.
- πληροφορίες για τις λειτουργίες του φούρνου, τις συνιστώμενες θέσεις για τις σχάρες και θερμοκρασίες για αντιπροσωπευτικά φαγητά.

## 9.2 Ψήσιμο

- Ο καινούριος σας φούρνος μπορεί να ψήνει με διαφορετικό τρόπο σε σχέση με τον φούρνο που είχατε. Προσαρμόστε τις συνήθειες ρυθμίσεις σας, όπως θερμοκρασία, χρόνος ψησίματος και θέση σχάρας, στις τιμές που αναφέρονται στους πίνακες.
- Χρησιμοποιήστε τη χαμηλότερη θερμοκρασία την πρώτη φορά.
- Εάν δεν μπορείτε να βρείτε τις ρυθμίσεις για μια ορισμένη συνταγή, αναζητήστε μια παρόμοια.
- Μπορείτε να παρατείνετε τους χρόνους ψησίματος κατά 10 – 15

- λεπτά, αν ψήνετε κέικ σε περισσότερες από μια θέσεις σχάρας.
- Τα κέικ και τα γλυκά σε διαφορετικά επίπεδα φούρνου δεν ροδίζουν πάντοτε με ομοιόμορφο τρόπο στην αρχή. Σε μια τέτοια περίπτωση, μην αλλάζετε τη ρύθμιση θερμοκρασίας. Οι διαφορές εξομαλύνονται κατά τη διάρκεια του ψησίματος.
- Τα ταψιά μπορεί να παραμορφωθούν κατά το ψήσιμο. Όταν τα ταψιά κρυσώσουν και πάλι, επιστρέφουν ξανά στο κανονικό τους σχήμα.

## 9.3 Συμβουλές για το ψήσιμο

Αποτελέσματα ψησίματος	Πιθανή αιτία	Αντιμετώπιση
Το κέικ δεν έχει ροδίσει αρκετά στο κάτω μέρος.	Η θέση της σχάρας δεν είναι σωστή.	Τοποθετήστε το κέικ σε χαμηλότερη θέση σχάρας.
Το κέικ κάθεται και λασπώνει, σβολιάζει ή δημιουργεί ραβδώσεις.	Η θερμοκρασία του φούρνου είναι πολύ υψηλή.	Την επόμενη φορά που θα ψήσετε, μειώστε λίγο τη θερμοκρασία του φούρνου.
Το κέικ κάθεται και λασπώνει, σβολιάζει ή δημιουργεί ραβδώσεις.	Ο χρόνος ψησίματος είναι πολύ σύντομος.	Αυξήστε το χρόνο ψησίματος. <b>Οι χρόνοι ψησίματος δεν μπορούν να μειωθούν, επιλέγοντας υψηλότερες θερμοκρασίες.</b>
Το κέικ κάθεται και λασπώνει, σβολιάζει ή δημιουργεί ραβδώσεις.	Υπάρχουν πάρα πολλά υγρά στο μείγμα.	Χρησιμοποιήστε λιγότερα υγρά. Προσέχετε τους χρόνους ανάμειξης, ειδικά εάν χρησιμοποιείτε μίξερ.
Το κέικ είναι πολύ στεγνό.	Η θερμοκρασία του φούρνου είναι πολύ χαμηλή.	Την επόμενη φορά που θα ψήσετε, αυξήστε τη θερμοκρασία του φούρνου.
Το κέικ είναι πολύ στεγνό.	Ο χρόνος ψησίματος είναι πολύ μεγάλος.	Την επόμενη φορά που θα ψήσετε, μειώστε το χρόνο ψησίματος.
Το κέικ ροδίζει ανομοιόμορφα.	Η θερμοκρασία του φούρνου είναι πολύ υψηλή και ο χρόνος ψησίματος πολύ σύντομος.	Μειώστε τη θερμοκρασία του φούρνου και αυξήστε το χρόνο ψησίματος.
Το κέικ ροδίζει ανομοιόμορφα.	Το μείγμα δεν έχει απλωθεί ομοιόμορφα.	Απλώστε το μείγμα ομοιόμορφα επάνω στο ταψί ψησίματος.

Αποτελέσματα ψησίματος	Πιθανή αιτία	Αντιμετώπιση
Το κέικ δεν είναι έτοιμο στον καθορισμένο χρόνο ψησίματος.	Η θερμοκρασία του φούρνου είναι πολύ χαμηλή.	Την επόμενη φορά που θα ψήσετε, αυξήστε λίγο τη θερμοκρασία του φούρνου.

## 9.4 Ψήσιμο σε ένα επίπεδο:

Ψήσιμο σε βαθιά ταψιά/φόρμες

Τύπος φαγητού	Λειτουργία	Θερμοκρασία (°C)	Χρόνος (λεπτά)	Θέση σχάρας
Κέικ Στρογγυλής Φόρμας / Μπριός	Θερμός Αέρας	150 - 160	50 - 70	1
Παντεσπάνι / Κέικ φρούτων	Θερμός Αέρας	140 - 160	70 - 90	1
Βάση Τάρτας - ζύμη κουρού	Θερμός Αέρας	170 - 180 <sup>1)</sup>	10 - 25	2
Βάση Τάρτας - αφράτο μείγμα	Θερμός Αέρας	150 - 170	20 - 25	2
Cheesecake	Πάνω/Κάτω Θέρμανση	170 - 190	60 - 90	1

<sup>1)</sup> Προθερμάνετε τον φούρνο.

Κέικ / γλυκά / ψωμί σε ταψιά ψησίματος

Τύπος φαγητού	Λειτουργία	Θερμοκρασία (°C)	Χρόνος (λεπτά)	Θέση σχάρας
Τσουρέκι / Ψωμί Μαργαρίτα	Πάνω/Κάτω Θέρμανση	170 - 190	30 - 40	3
Χριστουγεννιάτικο Στόλεν	Πάνω/Κάτω Θέρμανση	160 - 180 <sup>1)</sup>	50 - 70	2
Ψωμί (σίκαλης): 1. Πρώτο μέρος της διαδικασίας ψησίματος. 2. Δεύτερο μέρος της διαδικασίας ψησίματος.	Πάνω/Κάτω Θέρμανση	1. 230 <sup>1)</sup> 2. 160 - 180	1. 20 2. 30 - 60	1
Κορνέ / Εκλέρ	Πάνω/Κάτω Θέρμανση	190 - 210 <sup>1)</sup>	20 - 35	3
Κέικ κορμός	Πάνω/Κάτω Θέρμανση	180 - 200 <sup>1)</sup>	10 - 20	3
Κέικ με τραγανή επικάλυψη (ξεροψημένο)	Θερμός Αέρας	150 - 160	20 - 40	3

Τύπος φαγητού	Λειτουργία	Θερμοκρασία (°C)	Χρόνος (λεπτά)	Θέση σχάρας
Κέικ αμυγδαλού βουτύρου / Κέικ με επικάλυψη ζάχαρης	Πάνω/Κάτω Θέρμανση	190 - 210 <sup>1)</sup>	20 - 30	3
Τάρτες φρούτων (από ζύμη με μαγιά / αφράτο μείγμα <sup>2)</sup> )	Θερμός Αέρας	150	35 - 55	3
Τάρτες φρούτων (από ζύμη με μαγιά / αφράτο μείγμα <sup>2)</sup> )	Πάνω/Κάτω Θέρμανση	170	35 - 55	3
Τάρτες φρούτων με ζύμη κουρού	Θερμός Αέρας	160 - 170	40 - 80	3
Κέικ μαγιάς με λεπτή επικάλυψη (π.χ. τυρί quark, σαντιγί, κρέμα)	Πάνω/Κάτω Θέρμανση	160 - 180 <sup>1)</sup>	40 - 80	3

1) Προθερμάνετε τον φούρνο.

2) Χρησιμοποιήστε ένα βαθύ ταψί ψησίματος.

#### Μπισκότα

Τύπος φαγητού	Λειτουργία	Θερμοκρασία (°C)	Χρόνος (λεπτά)	Θέση σχάρας
Μπισκότα Ζύμης Κουρού	Θερμός Αέρας	150 - 160	10 - 20	3
Μπισκότα με αφράτο μείγμα	Θερμός Αέρας	150 - 160	15 - 20	3
Γλυκίσματα με ασπράδι αβγού / Μαρέγκες	Θερμός Αέρας	80 - 100	120 - 150	3
Μακαρόν	Θερμός Αέρας	100 - 120	30 - 50	3
Μπισκότα από ζύμη με μαγιά	Θερμός Αέρας	150 - 160	20 - 40	3
Σφολιατοσειδή	Θερμός Αέρας	170 - 180 <sup>1)</sup>	20 - 30	3
Ψωμάκια	Θερμός Αέρας	160 <sup>1)</sup>	10 - 25	3
Ψωμάκια	Πάνω/Κάτω Θέρμανση	190 - 210 <sup>1)</sup>	10 - 25	3

1) Προθερμάνετε τον φούρνο.



## 9.5 Σουφλέ και ωγκρατέν

Τύπος φαγητού	Λειτουργία	Θερμοκρασία (°C)	Χρόνος (λεπτά)	Θέση σχάρας
Σουφλέ με ζυμαρικά	Πάνω / Κάτω Θέρμανση	180 - 200	45 - 60	1
Λαζάνια	Πάνω / Κάτω Θέρμανση	180 - 200	25 - 40	1
Λαχανικά ογκρατέν <sup>1)</sup>	Γκριλ με Θερμό Αέρα	160 - 170	15 - 30	1
Μπαγκέτες με επικάλυψη λιωμένου τυριού	Θερμός Αέρας	160 - 170	15 - 30	1
Γλυκά φούρνου	Πάνω / Κάτω Θέρμανση	180 - 200	40 - 60	1
Ψάρι στον φούρνο	Πάνω / Κάτω Θέρμανση	180 - 200	30 - 60	1
Γεμιστά λαχανικά	Θερμός Αέρας	160 - 170	30 - 60	1

<sup>1)</sup> Προθερμάνετε τον φούρνο.

## 9.6 Ψήσιμο σε πολλά επίπεδα

Χρησιμοποιήστε τη λειτουργία Θερμός Αέρας.

Κέικ / γλυκά / ψωμί σε ταψιά ψησίματος

Τύπος φαγητού	Θερμοκρασία (°C)	Χρόνος (λεπτά)	Θέση σχάρας	
			2 θέσεις	3 θέσεις
Κορνέ / Εκλέρ	160 - 180 <sup>1)</sup>	25 - 45	1 / 4	-
Κέικ τριφτό, στεγνό	150 - 160	30 - 45	1 / 4	-

<sup>1)</sup> Προθερμάνετε τον φούρνο.

Μπισκότα / small cakes / μικρά κέικ / γλυκά / ψωμάκια

Τύπος φαγητού	Θερμοκρασία (°C)	Χρόνος (λεπτά)	Θέση σχάρας	
			2 θέσεις	3 θέσεις
Μπισκότα Ζύμης Κουρού	150 - 160	20 - 40	1 / 4	1 / 3 / 5

Τύπος φαγητού	Θερμοκρασία (°C)	Χρόνος (λεπτά)	Θέση σχάρας	
			2 θέσεις	3 θέσεις
Μπισκότα με αφράτο μείγμα	160 - 170	25 - 40	1 / 4	-
Μπισκότα με ασπράδι αυγού, μαρέγκες	80 - 100	130 - 170	1 / 4	-
Μακαρόν	100 - 120	40 - 80	1 / 4	-
Μπισκότα από ζύμη με μαγιά	160 - 170	30 - 60	1 / 4	-
Σφολιατοειδή	170 - 180 <sup>1)</sup>	30 - 50	1 / 4	-
Ψωμάρια	180	20 - 30	1 / 4	-

1) Προθερμάνετε τον φούρνο.

## 9.7 Θερμός Αέρας + Κάτω Θέρμανση

Τύπος φαγητού	Θερμοκρασία (°C)	Χρόνος (λεπτά)	Θέση σχάρας
Πίτσα (λεπτή ζύμη)	200 - 230 <sup>1)2)</sup>	15 - 20	2
Πίτσα (με πλούσια υλικά)	180 - 200	20 - 30	2
Τάρτες	180 - 200	40 - 55	1
Σουφλέ με σπανάκι	160 - 180	45 - 60	1
Κις Λορέν	170 - 190	45 - 55	1
Ελβετική φλαν	170 - 190	45 - 55	1
Cheesecake	140 - 160	60 - 90	1
Μηλόπιτα, σκεπαστή	150 - 170	50 - 60	1
Πίτα με λαχανικά	160 - 180	50 - 60	1
Αζυμο ψωμί	230 - 250 <sup>1)</sup>	10 - 20	2
Τάρτα με σφολιάτα	160 - 180 <sup>1)</sup>	45 - 55	2
Flammekuchen (Πίτσα Αλσατίας)	230 - 250 <sup>1)</sup>	12 - 20	2
Πιροσκή (η ρωσική εκδοχή του καλτσόνε)	180 - 200 <sup>1)</sup>	15 - 25	2

1) Προθερμάνετε τον φούρνο.

2) Χρησιμοποιήστε ένα βαθύ ταψί.

## 9.8 Ψήσιμο

- Χρησιμοποιείτε σκεύη ανθεκτικά στη θερμότητα για το ψήσιμο στον φούρνο. Ανατρέξτε στις οδηγίες του κατασκευαστή του σκεύους.
- Μπορείτε να τοποθετήσετε μεγάλα κομμάτια για ψήσιμο απευθείας στο βαθύ ταψί ή στη μεταλλική σχάρα πάνω από το βαθύ ταψί.
- Προσθέστε κάποιο υγρό στο βαθύ ταψί ώστε οι χυμοί ή το λίπος από το κρέας να μην καούν στην επιφάνεια του ταψιού.
- Όλα τα είδη κρέατος που θέλετε να ροδίσουν ή να αποκτήσουν κρούστα, μπορούν να ψηθούν στο ταψί ψησίματος χωρίς καπάκι.
- Αν χρειάζεται, γυρίστε το ψητό μετά από το 1/2 - 2/3 του συνολικού χρόνου μαγειρέματος.
- Για να διατηρήσει καλύτερα το κρέας τους χυμούς του:
  - ψηστε άπαχα κρέατα σε ταψί ψησίματος με το καπάκι ή χρησιμοποιήστε σακούλα ψησίματος.
  - ψηστε κρέας και ψάρι σε κομμάτια με βάρος άνω του 1 kg.
  - κατά τη διάρκεια του ψησίματος, αλείψετε αρκετές φορές τα μεγάλα κομμάτια ψητού και τα πουλερικά με τους χυμούς τους.

## 9.9 Πίνακες ψησίματος

### Βοδινό

Τύπος φαγητού	Ποσότητα	Λειτουργία	Θερμοκρασία (°C)	Χρόνος (λεπτά)	Θέση σχάρας
Ψητό κατσαρόλας	1 - 1,5 kg	Πάνω/Κάτω Θέρμανση	230	120 - 150	1
Ψητό βοδινό ή φιλέτο: λίγο ψημένο	για κάθε εκατοστό πάχους	Γκριλ Με Θερμό Αέρα	190 - 200 <sup>1)</sup>	5 - 6	1
Ψητό βοδινό ή φιλέτο: μέσος μαγειρεμένα	για κάθε εκατοστό πάχους	Γκριλ Με Θερμό Αέρα	180 - 190 <sup>1)</sup>	6 - 8	1
Ψητό βοδινό ή φιλέτο: καλοψημένο	για κάθε εκατοστό πάχους	Γκριλ Με Θερμό Αέρα	170 - 180 <sup>1)</sup>	8 - 10	1

<sup>1)</sup> Προθερμάνετε τον φούρνο.

### Χοιρινό

Τύπος φαγητού	Ποσότητα (kg)	Λειτουργία	Θερμοκρασία (°C)	Χρόνος (λεπτά)	Θέση σχάρας
Ωμοπλάτη / Λαιμός / Χοιρομέρι	1 - 1.5	Γκριλ Με Θερμό Αέρα	160 - 180	90 - 120	1
Μπριζόλα / Κορτεζίνες	1 - 1.5	Γκριλ Με Θερμό Αέρα	170 - 180	60 - 90	1
Ρολό κιμάς	0.75 - 1	Γκριλ Με Θερμό Αέρα	160 - 170	50 - 60	1

Τύπος φαγητού	Ποσότητα (kg)	Λειτουργία	Θερμοκρασία (°C)	Χρόνος (λεπτά)	Θέση σχάρας
Κότσι χοιρινό (προμαγειρεμένο)	0.75 - 1	Γκριλ Με Θερμό Αέρα	150 - 170	90 - 120	1

#### Μοσχάρι

Τύπος φαγητού	Ποσότητα (kg)	Λειτουργία	Θερμοκρασία (°C)	Χρόνος (λεπτά)	Θέση σχάρας
Ψητό μοσχάρι	1	Γκριλ Με Θερμό Αέρα	160 - 180	90 - 120	1
Μοσχάρι κότσι	1.5 - 2	Γκριλ Με Θερμό Αέρα	160 - 180	120 - 150	1

#### Αρνί

Τύπος φαγητού	Ποσότητα (kg)	Λειτουργία	Θερμοκρασία (°C)	Χρόνος (λεπτά)	Θέση σχάρας
Μπούπι αρνιού / Ψητό αρνί	1 - 1.5	Γκριλ Με Θερμό Αέρα	150 - 170	100 - 120	1
Σπάλα Αρνιού	1 - 1.5	Γκριλ Με Θερμό Αέρα	160 - 180	40 - 60	1

#### Κυνήγι

Τύπος φαγητού	Ποσότητα (kg)	Λειτουργία	Θερμοκρασία (°C)	Χρόνος (λεπτά)	Θέση σχάρας
Σπάλα / Μπούπι λαγού	έως 1	Πάνω/Κάτω Θέρμανση	230 <sup>1)</sup>	30 - 40	1
Σπάλα ελαφιού	1.5 - 2	Πάνω/Κάτω Θέρμανση	210 - 220	35 - 40	1
Μπούπι ελαφιού	1.5 - 2	Πάνω/Κάτω Θέρμανση	180 - 200	60 - 90	1

1) Προθερμάνετε τον φούρνο.

#### Πουλερικά

Τύπος φαγητού	Ποσότητα (kg)	Λειτουργία	Θερμοκρασία (°C)	Χρόνος (λεπτά)	Θέση σχάρας
Μερίδες πουλερικών	0,2 - 0,25 η καθεμία	Γκριλ Με Θερμό Αέρα	200 - 220	30 - 50	1
Μισό κοτόπουλο	0,4 - 0,5 το καθένα	Γκριλ Με Θερμό Αέρα	190 - 210	35 - 50	1

Τύπος φα- γητού	Ποσότητα (kg)	Λειτουργία	Θερμοκρα- σία (°C)	Χρόνος (λε- πτά)	Θέση σχά- ρας
Κοτόπουλο, κότα	1 - 1.5	Γκριλ Με Θερμό Αέρα	190 - 210	50 - 70	1
Πάπια	1.5 - 2	Γκριλ Με Θερμό Αέρα	180 - 200	80 - 100	1
Χήνα	3.5 - 5	Γκριλ Με Θερμό Αέρα	160 - 180	120 - 180	1
Γαλοπούλα	2.5 - 3.5	Γκριλ Με Θερμό Αέρα	160 - 180	120 - 150	1
Γαλοπούλα	4 - 6	Γκριλ Με Θερμό Αέρα	140 - 160	150 - 240	1

#### Ψάρι (στον ατμό)

Τύπος φα- γητού	Ποσότητα (kg)	Λειτουργία	Θερμοκρα- σία (°C)	Χρόνος (λε- πτά)	Θέση σχά- ρας
Ψάρι ολόκλη- ρο	1 - 1.5	Πάνω/Κάτω Θέρμανση	210 - 220	40 - 60	1

## 9.10 Γκριλ

- Ψήνετε πάντα στο γκριλ με τη μέγιστη ρύθμιση θερμοκρασίας.
- Τοποθετείτε τη σχάρα στη συνιστώμενη θέση σχάρας, σύμφωνα με τον πίνακα ψησίματος στο γκριλ.
- Τοποθετείτε πάντα το ταψί συλλογής λίπους στην πρώτη θέση σχάρας.
- Ψήνετε στο γκριλ μόνο επίπεδα κομμάτια κρέατος ή ψαριού.

- Προθερμαίνετε πάντα τον κενό φούρνο με τις λειτουργίες γκριλ για 5 λεπτά.



#### ΠΡΟΣΟΧΗ!

Ψήνετε πάντα στο γκριλ με την πόρτα του φούρνου κλειστή.

#### Γκριλ

Τύπος φαγη- τού	Θερμοκρασία (°C)	Χρόνος (λεπτά)		Θέση σχάρας
		1η πλευρά	2η πλευρά	
Ψητό βοδινό	210 - 230	30 - 40	30 - 40	2
Βοδινό φιλέτο	230	20 - 30	20 - 30	3
Χοιρινή πλάτη	210 - 230	30 - 40	30 - 40	2
Μοσχαρίσιες μπριζόλες	210 - 230	30 - 40	30 - 40	2
Αρνίσια πλάτη	210 - 230	25 - 35	20 - 25	3
Ψάρι Ολόκληρο, 500 - 1.000 g	210 - 230	15 - 30	15 - 30	3 / 4

## Γκριλ Γρήγορο

Τύπος φαγητού	Χρόνος (λεπτά)		Θέση σχάρας
	1η πλευρά	2η πλευρά	
Burgers / Μπιφτέκια	8 - 10	6 - 8	4
Χοιρινό φιλέτο	10 - 12	6 - 10	4
Λουκάνικα	10 - 12	6 - 8	4
Μοσχαρίσιο φιλέτο / μπιριζόλες	7 - 10	6 - 8	4
Toast / Φρυγανισμένο ψωμί	1 - 3	1 - 3	5
Τοστ με υλικά επικάλυψης	6 - 8	-	4

## 9.11 Κάτω Θέρμανση + Γκριλ + Αέρας

Χρησιμοποιήστε τη λειτουργία Θερμού Αέρα.

Τύπος φαγητού	Θερμοκρασία (°C)	Χρόνος (λεπτά)	Θέση σχάρας
Πίτσα, κατεψυγμένη	200 - 220	15 - 25	2
Πίτσα Αμερικής, κατεψυ.	190 - 210	20 - 25	2
Πίτσα, κρύα	210 - 230	13 - 25	2
Πίτσα Σνακ, κατεψυγ.	180 - 200	15 - 30	2
Τηγανιτές Πατάτες, Λεπτές	200 - 220	20 - 30	3
Τηγ. Πατάτες, χοντρ.	200 - 220	25 - 35	3
Φέτες/Κροκέτες	220 - 230	20 - 35	3
Hash Browns	210 - 230	20 - 30	3
Λαζάνια / Καννελόνια, φρέσκα	170 - 190	35 - 45	2
Λαζάνι / Καννελόνια, κατεψυ.	160 - 180	40 - 60	2
Τυρί ψημένο στον φούρνο	170 - 190	20 - 30	3
Κοτόπουλο Φτερούγα	190 - 210	20 - 30	2

## 9.12 Απόψυξη

- Αφαιρέστε τις συσκευασίες των τροφίμων και βάλτε τα τρόφιμα σε ένα πιάτο.
- Χρησιμοποιήστε την πρώτη θέση σχάρας από κάτω.
- Μη σκεπάζετε το φαγητό με μπολ ή πιάτο, καθώς αυτό μπορεί να επιμηκύνει τον χρόνο απόψυξης.

- Για μεγάλες ποσότητες φαγητού, τοποθετήστε ένα αναποδογυρισμένο άδειο πιάτο στο κάτω μέρος του εσωτερικού του φούρνου. Τοποθετήστε το φαγητό μέσα σε ένα βαθύ πιάτο και τοποθετήστε το επάνω στο πιάτο στο εσωτερικό του φούρνου. Αφαιρέστε τα στηρίγματα σχαρών, εάν χρειάζεται.

Τύπος φαγητού	Ποσότητα (kg)	Χρόνος απόψυξης (λεπτά)	Επιπλέον χρόνος απόψυξης (λεπτά)	Σχόλια
Κοτόπου-λο	1	100 - 140	20 - 30	Τοποθετήστε το κοτόπουλο επάνω σε ένα αναποδογυρισμένο πιατάκι μέσα σε ένα μεγάλο πιάτο. Γυρίστε από την άλλη πλευρά μόλις περάσει ο μισός χρόνος.
Κρέας	1	100 - 140	20 - 30	Γυρίστε από την άλλη πλευρά μόλις περάσει ο μισός χρόνος.
Πέστρο-φα	0.15	25 - 35	10 - 15	-
Φράου-λες	0.3	30 - 40	10 - 20	-
Βούτυρο	0.25	30 - 40	10 - 15	-
Κρέμα	2 x 0,2	80 - 100	10 - 15	Χτυπήστε την κρέμα όταν είναι ακόμη ελαφρώς παγωμένη σε μερικά σημεία.
Κέικ	1.4	60	60	-

## 9.13 Διατήρηση - Κάτω Θέρμανση

- Χρησιμοποιείτε μόνο γυάλινα δοχεία ίδιων διαστάσεων που διατίθενται στην αγορά.
- Μη χρησιμοποιείτε δοχεία με καπάκια βιδωτά και τύπου μπαγιονέτ ή μεταλλικά δοχεία.
- Χρησιμοποιήστε το πρώτο επίπεδο σχάρας από κάτω για αυτή τη λειτουργία.
- Μην τοποθετείτε περισσότερα από έξι γυάλινα δοχεία του ενός λίτρου στο ταψί ψησίματος.

- Γεμίστε τα δοχεία στην ίδια στάθμη και κλείστε τα με σφιγκτήρα.
- Τα δοχεία δεν πρέπει να έρχονται σε επαφή μεταξύ τους.
- Προσθέστε περίπου 1/2 λίτρο νερό στο ταψί ψησίματος, ώστε να υπάρχει αρκετή υγρασία στο φούρνο.
- Όταν το υγρό στα δοχεία αρχίσει να σιγοβράζει (μετά από περίπου 35 - 60 λεπτά για δοχεία του ενός λίτρου), σβήστε τον φούρνο ή μειώστε τη θερμοκρασία στους 100 °C (δείτε τον πίνακα).

## Μαλακά φρούτα

Τύπος φαγητού	Θερμοκρασία (°C)	Χρόνος μέχρι να αρχίσει το σιγανό βράσιμο (λεπτά)	Συνέχεια μαγειρέματος στους 100 °C (λεπτά)
Φράουλες / Βατόμουρα / Σμέουρα / Ωριμα φραγκοστάφυλα	160 - 170	35 - 45	-

## Φρούτα με κουκούτσι

Τύπος φαγητού	Θερμοκρασία (°C)	Χρόνος μέχρι να αρχίσει το σιγανό βράσιμο (λεπτά)	Συνέχεια μαγειρέματος στους 100 °C (λεπτά)
Αχλάδια / Κυδώνια / Δαμάσκηνα	160 - 170	35 - 45	10 - 15

## Λαχανικά

Τύπος φαγητού	Θερμοκρασία (°C)	Χρόνος μέχρι να αρχίσει το σιγανό βράσιμο (λεπτά)	Συνέχεια μαγειρέματος στους 100 °C (λεπτά)
Καρότα <sup>1)</sup>	160 - 170	50 - 60	5 - 10
Αγγούρια	160 - 170	50 - 60	-
Ανάμικτα τουρσιά	160 - 170	50 - 60	5 - 10
Ρέβα / Αρακάς / Σπαράγγια	160 - 170	50 - 60	15 - 20

<sup>1)</sup> Αφήστε τα να παραμείνουν στον φούρνο μετά την απενεργοποίηση.

## 9.14 Ξήρανση - Θερμός Αέρας

- Καλύψτε τα ταψιά με χαρτί ανθεκτικό στο λίπος ή λαδόκολλα.
- Για καλύτερα αποτελέσματα, σταματήστε τον φούρνο μόλις περάσει

ο μισός χρόνος ξήρανσης, ανοίξτε την πόρτα και αφήστε τον να κρυώσει για μια νύχτα για να ολοκληρωθεί η ξήρανση.

## Λαχανικά

Τύπος φαγητού	Θερμοκρασία (°C)	Χρόνος (ώρες)	Θέση σχάρας	
			1 θέση	2 θέσεις
Φασόλια	60 - 70	6 - 8	3	1 / 4
Πιπεριές	60 - 70	5 - 6	3	1 / 4
Λαχανικά για σούπα	60 - 70	5 - 6	3	1 / 4
Μανιτάρια	50 - 60	6 - 8	3	1 / 4



Τύπος φαγητού	Θερμοκρασία (°C)	Χρόνος (ώρες)	Θέση σχάρας	
			1 θέση	2 θέσεις
Μυρωδικά	40 - 50	2 - 3	3	1 / 4

#### Φρούτα

Τύπος φαγητού	Θερμοκρασία (°C)	Χρόνος (ώρες)	Θέση σχάρας	
			1 θέση	2 θέσεις
Δαμάσκηνα	60 - 70	8 - 10	3	1 / 4
Βερίκοκα	60 - 70	8 - 10	3	1 / 4
Φέτες μήλου	60 - 70	6 - 8	3	1 / 4
Αχλάδια	60 - 70	6 - 9	3	1 / 4

### 9.15 Πληροφορίες για ινστιτούτα δοκιμών

Δοκιμές σύμφωνα με το πρότυπο EN 60350-1:2013 και IEC 60350-1:2011.

Ψήσιμο σε ένα επίπεδο. Ψήσιμο σε φόρμες

Τύπος φαγητού	Λειτουργία	Θερμοκρασία (°C)	Χρόνος (λεπτά)	Θέση σχάρας
Fatless sponge cake / Αφράτο κέικ χωρίς λιπαρά	Θερμός Αέρας	140 - 150	35 - 50	2
Fatless sponge cake / Αφράτο κέικ χωρίς λιπαρά	Πάνω/Κάτω Θέρμανση	160	35 - 50	2
Apple pie / Μηλόπιτα (2 βαθιά ταψιά/ φόρμες Ø20 cm, τοποθετημένες διαγώνια)	Θερμός Αέρας	160	60 - 90	2
Apple pie / Μηλόπιτα (2 βαθιά ταψιά/ φόρμες Ø20 cm, τοποθετημένες διαγώνια)	Πάνω/Κάτω Θέρμανση	180	70 - 90	1

Ψήσιμο σε ένα επίπεδο. Μπισκότα

Τύπος φαγητού	Λειτουργία	Θερμοκρασία (°C)	Χρόνος (λεπτά)	Θέση σχάρας
Short bread / Μπισκότα σόρτμπρεντ / Ζύμη σε λωρίδες	Θερμός Αέρας	140	25 - 40	3
Short bread / Μπισκότα σόρτμπρεντ / Ζύμη σε λωρίδες	Πάνω/Κάτω Θέρμανση	160 <sup>1)</sup>	20 - 30	3
Small cakes / Μικρά κέικ (20 τεμάχια/ταψί)	Θερμός Αέρας	150 <sup>1)</sup>	20 - 35	3
Small cakes / Μικρά κέικ (20 τεμάχια/ταψί)	Πάνω/Κάτω Θέρμανση	170 <sup>1)</sup>	20 - 30	3

1) Προθερμάνετε τον φούρνο.

Ψήσιμο σε πολλά επίπεδα. Μπισκότα / small cakes / μικρά κέικ / γλυκά / ψωμάκια

Τύπος φαγητού	Λειτουργία	Θερμοκρασία (°C)	Χρόνος (λεπτά)	Θέση σχάρας	
				2 θέσεις	3 θέσεις
Short bread / Μπισκότα σόρτμπρεντ / Ζύμη σε λωρίδες	Θερμός Αέρας.	140	25 - 45	1 / 4	1 / 3 / 5
Small cakes / Μικρά κέικ (20 τεμάχια/ταψί)	Θερμός Αέρας.	150 <sup>1)</sup>	23 - 40	1 / 4	-

1) Προθερμάνετε τον φούρνο.

Γκριλ

Τύπος φαγητού	Λειτουργία	Θερμοκρασία (°C)	Χρόνος (λεπτά)	Θέση σχάρας
Toast / Φρυγανισμένο ψωμί	Γκριλ	μέγ.	1 - 3 <sup>1)</sup>	5
Beef Steak / Βοδινή Μπριζόλα	Γκριλ	μέγ.	24 - 30 <sup>1)2)</sup>	4

1) Προθερμάνετε τον φούρνο για 5 λεπτά.

2) Γυρίστε από την άλλη πλευρά μόλις περάσει ο μισός χρόνος.

## 10. ΦΡΟΝΤΙΔΑ ΚΑΙ ΚΑΘΑΡΙΣΜΑ



**ΠΡΟΕΙΔΟΠΟΙΗΣΗ!**  
Ανατρέξτε στα κεφάλαια σχετικά με την Ασφάλεια.

### 10.1 Σημειώσεις για τον καθαρισμό

- Καθαρίστε την πρόσοψη του φούρνου με ένα μαλακό πανί, ζεστό νερό και κάποιο απαλό καθαριστικό.

- Για να καθαρίσετε τις μεταλλικές επιφάνειες, χρησιμοποιήστε ένα εξειδικευμένο καθαριστικό.
- Καθαρίζετε το εσωτερικό του φούρνου μετά από κάθε χρήση. Η συσσώρευση λίπους ή άλλων υπολειμμάτων φαγητού μπορεί να προκαλέσει πυρκαγιά. Ο κίνδυνος είναι μεγαλύτερος για το ταψί του γκριλ.
- Καθαρίστε τους επίμονους λεκέδες με ειδικά καθαριστικά για φούρνους.
- Καθαρίζετε όλα τα αξεσουάρ μετά από κάθε χρήση και αφήνετέ τα να στεγνώσουν. Χρησιμοποιείτε ένα μαλακό πανί, χλιαρό νερό και κάποιο καθαριστικό.
- Αν χρησιμοποιείτε αντικολλητικά εξαρτήματα, μην τα καθαρίζετε με ισχυρά καθαριστικά, αιχμηρά αντικείμενα ή στο πλυντήριο πιάτων. Μπορεί να προκληθεί ζημιά στην αντικολλητική επικάλυψη.

## 10.2 Αφαίρεση των στηριγμάτων σχαρών .

Για να καθαρίσετε τον φούρνο, αφαιρέστε τα στηρίγματα σχαρών.



### ΠΡΟΣΟΧΗ!

Απαιτείται προσοχή όταν αφαιρείτε τα στηρίγματα σχαρών.

1. Τραβήξτε το μπροστινό τμήμα του στηρίγματος σχαρών για να το αποσπάσετε από το πλαϊνό τοίχωμα.

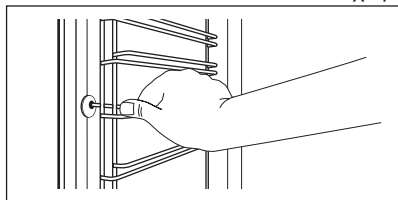

2. Τραβήξτε το πίσω άκρο του στηρίγματος σχαρών από το πλαϊνό τοίχωμα και αφαιρέστε το.

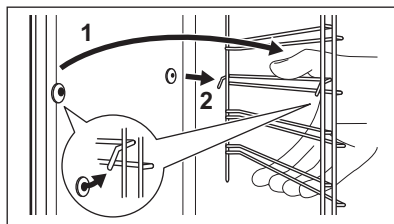

Τοποθετήστε τα αξεσουάρ που αφαιρέσατε ακολουθώντας την παραπάνω διαδικασία με την αντίστροφη σειρά.



Οι πείροι στερέωσης των τηλεσκοπικών βραχιόνων πρέπει να είναι στραμμένοι προς τα εμπρός.

## 10.3 Πάνω μέρος του φούρνου



### ΠΡΟΕΙΔΟΠΟΙΗΣΗ!

Απενεργοποιήστε τη συσκευή πριν αφαιρέσετε την αντίσταση. Βεβαιωθείτε ότι η συσκευή είναι κρύα. Υπάρχει κίνδυνος εγκαυμάτων.

Αφαιρέστε τα στηρίγματα σχαρών.

Για να καθαρίσετε εύκολα το πάνω μέρος του φούρνου, μπορείτε να διπλώσετε προς τα κάτω την αντίσταση που υπάρχει στο πάνω μέρος του φούρνου.

1. Κρατήστε την αντίσταση στο μπροστινό μέρος και με τα δύο χέρια.
2. Τραβήξτε την προς τα εμπρός, ενάντια στην πίεση του ελατηρίου και έξω από τις δύο ασφάλειες.

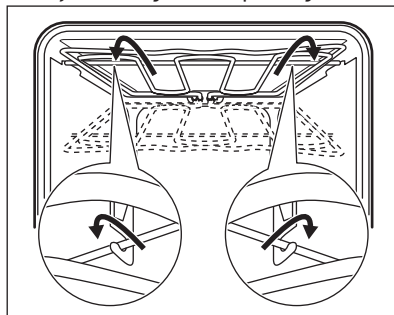

Η αντίσταση διπλώνει προς τα κάτω.

- Καθαρίστε το πάνω μέρος του φούρνου.
- Τοποθετήστε την αντίσταση στη θέση της, ακολουθώντας την παραπάνω διαδικασία με την αντίστροφη σειρά.

**i** Τοποθετήστε σωστά την αντίσταση πάνω από τα στηρίγματα στα εσωτερικά τοιχώματα της συσκευής.

- Τοποθετήστε τα στηρίγματα σχαρών.

## 10.4 Αφαίρεση και εγκατάσταση της πόρτας

Μπορείτε να αφαιρέσετε την πόρτα και τα εσωτερικά τζάμια για καθαρισμό. Ο αριθμός των τζαμιών διαφέρει ανάλογα με το μοντέλο.



### ΠΡΟΕΙΔΟΠΟΙΗΣΗ!

Απαιτείται προσοχή κατά την αφαίρεση της πόρτας από τη συσκευή. Η πόρτα είναι βαριά.

- Ανοίξτε πλήρως την πόρτα.
- Ανασηκώστε πλήρως τους μοχλούς σύσφιξης (A) στους δύο μεντεσέδες της πόρτας.

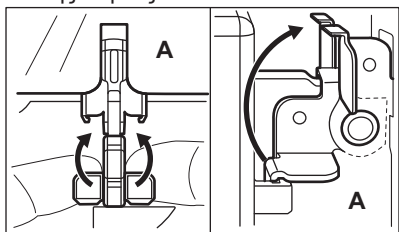

- Κλείστε την πόρτα μέχρι να βρίσκεται σε γωνία περίπου 45°.

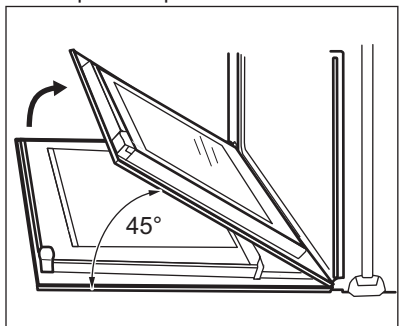

- Κρατώντας την πόρτα με ένα χέρι σε κάθε πλευρά, τραβήξτε για να την

αφαιρέσετε από τη συσκευή με γωνία προς τα πάνω.

- Τοποθετήστε την πόρτα επάνω σε ένα απαλό πανί και σε σταθερή επιφάνεια με την εξωτερική πλευρά προς τα κάτω. Έτσι, αποτρέπονται οι γρατζουνιές.
- Κρατήστε το πλαίσιο της πόρτας (B) στο πάνω άκρο της πόρτας και από τις δύο πλευρές και στρώστε το προς τα μέσα για να απασφαλιστεί το κλιπ.

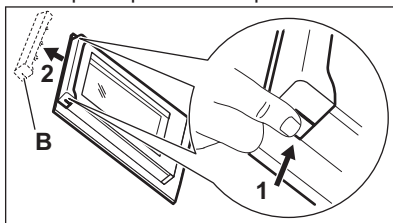

### ΠΡΟΣΟΧΗ!

Η βίαιη μεταχείριση των τζαμιών, ειδικά στις άκρες του μπροστινού τζαμιού, μπορεί να έχει ως αποτέλεσμα τη θραύση του κρυστάλλου.

- Τραβήξτε το πλαίσιο της πόρτας προς τα εμπρός για να το αφαιρέσετε.
- Κρατήστε τα τζάμια της πόρτας από το πάνω άκρο, ένα-ένα, και τραβήξτε τα προς τα πάνω, για να τα αφαιρέσετε από τον οδηγό.

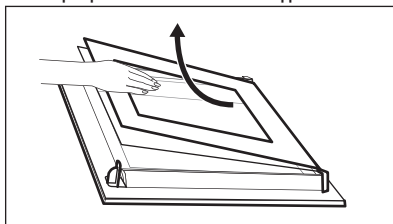

- Καθαρίστε το τζάμι με νερό και σαπουνί. Σκουπίστε το τζάμι προσεκτικά.

Όταν ολοκληρωθεί ο καθαρισμός, πραγματοποιήστε τα παραπάνω βήματα με την αντίστροφη σειρά. Τοποθετήστε πρώτα το μικρότερο τζάμι και μετά το μεγαλύτερο και την πόρτα.

**ΠΡΟΕΙΔΟΠΟΙΗΣΗ!**

Βεβαιωθείτε ότι τα τζάμια έχουν τοποθετηθεί στη σωστή θέση, διαφορετικά η επιφάνεια της πόρτας μπορεί να υπερθερμανθεί.

**10.5 Αντικατάσταση του λαμπτήρα**

Τοποθετήστε ένα πανί στο κάτω μέρος του εσωτερικού της συσκευής. Αποτρέπει τη ζημιά στο γυάλινο κάλυμμα του λαμπτήρα και στο εσωτερικό του φούρνου.

**ΠΡΟΕΙΔΟΠΟΙΗΣΗ!**

Κίνδυνος ηλεκτροπληξίας! Αποσυνδέστε την ασφάλεια προτού αντικαταστήσετε το λαμπτήρα.

Ο λαμπτήρας και το γυάλινο κάλυμμα του λαμπτήρα μπορεί να είναι ζεστά.

1. Απενεργοποιήστε τη συσκευή.
2. Αφαιρέστε τις ασφάλειες από τον πίνακα ασφαλειών ή απενεργοποιήστε τον ασφαλειοδιακόπτη κυκλώματος.

**Ο επάνω λαμπτήρας**

1. Στρώψτε το γυάλινο κάλυμμα του λαμπτήρα αριστερόστροφα για να το αφαιρέσετε.

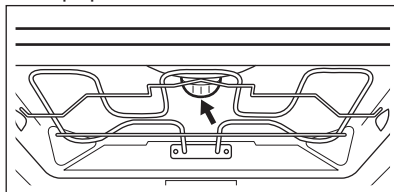

2. Καθαρίστε το γυάλινο κάλυμμα.
3. Αντικαταστήστε τον λαμπτήρα με κατάλληλο λαμπτήρα ανθεκτικό στη θερμότητα σε θερμοκρασίες έως 300 °C.
4. Τοποθετήστε το γυάλινο κάλυμμα στη θέση του.

**11. ΑΝΤΙΜΕΤΩΠΙΣΗ ΠΡΟΒΛΗΜΑΤΩΝ****ΠΡΟΕΙΔΟΠΟΙΗΣΗ!**

Ανατρέξτε στα κεφάλαια σχετικά με την Ασφάλεια.

**11.1 Τι να κάνετε αν...**

Πρόβλημα	Πιθανή αιτία	Αντιμετώπιση
Δεν μπορείτε να ενεργοποιήσετε ή να λειτουργήσετε τον φούρνο. Η οθόνη εμφανίζει την ένδειξη «400» και ακούγεται ένα ηχητικό σήμα.	Ο φούρνος είναι εσφαλμένα συνδεδεμένος στην ηλεκτρική παροχή.	Ελέγξτε αν ο φούρνος είναι σωστά συνδεδεμένος στην ηλεκτρική παροχή (ανατρέξτε στο διάγραμμα συνδεσμολογίας αν διατίθεται).
Ο φούρνος δεν θερμαίνεται.	Ο φούρνος είναι απενεργοποιημένος.	Ενεργοποιήστε τον φούρνο.
Ο φούρνος δεν θερμαίνεται.	Δεν έχει ρυθμιστεί το ρολόι.	Ρυθμίστε το ρολόι.
Ο φούρνος δεν θερμαίνεται.	Δεν έχουν γίνει οι απαραίτητες ρυθμίσεις.	Βεβαιωθείτε ότι οι ρυθμίσεις είναι σωστές.

Πρόβλημα	Πιθανή αιτία	Αντιμετώπιση
Ο φούρνος δεν θερμαίνεται.	Έχει καεί η ασφάλεια.	Ελέγξτε αν η ασφάλεια είναι η αιτία της δυσλειτουργίας. Αν η ασφάλεια πέφτει επανειλημμένα, επικοινωνήστε με έναν πιστοποιημένο ηλεκτρολόγο.
Ο λαμπτήρας δεν λειτουργεί.	Ο λαμπτήρας είναι ελαττωματικός.	Αντικαταστήστε τον λαμπτήρα.
Υπάρχει επικάλυψη ατμών και σταγονιδίων στο φαγητό και το εσωτερικό του φούρνου.	Έχετε αφήσει το φαγητό μέσα στον φούρνο για πολύ μεγάλο χρονικό διάστημα.	Μην αφήνετε το φαγητό μέσα στον φούρνο για διάστημα άνω των 15 - 20 λεπτών μετά την ολοκλήρωση του ψησίματος.
Στην οθόνη εμφανίζεται η ένδειξη «12.00».	Υπήρξε διακοπή ρεύματος.	Ρυθμίστε ξανά το ρολόι.

## 11.2 Δεδομένα Σέρβις

Εάν δεν μπορείτε να αντιμετωπίσετε το πρόβλημα μόνοι σας, επικοινωνήστε με τον αντιπρόσωπό μας ή το Εξουσιοδοτημένο Κέντρο Σέρβις.

Τα απαραίτητα στοιχεία για το κέντρο σέρβις βρίσκονται στην πινακίδα

τεχνικών χαρακτηριστικών. Η πινακίδα τεχνικών χαρακτηριστικών βρίσκεται στο μπροστινό πλαίσιο του εσωτερικού της συσκευής. Μην αφαιρείτε την πινακίδα τεχνικών χαρακτηριστικών από το εσωτερικό της συσκευής.

**Σας συνιστούμε να σημειώσετε τα σχετικά στοιχεία εδώ:**

Μοντέλο (MOD.)	.....
Κωδικός προϊόντος (PNC)	.....
Αριθμός σειράς (S.N.)	.....

## 12. ΕΝΕΡΓΕΙΑΚΉ ΑΠΟΔΟΣΗ

### 12.1 Δελτίο προϊόντος και πληροφορίες σύμφωνα με τον κανονισμό της ΕΕ 65-66/2014

Όνομα προμηθευτή	AEG
Αναγνωριστικό μοντέλου	BES331110B BES331110M
Δείκτης Ενεργειακής Απόδοσης	103.5
Τάξη ενεργειακής απόδοσης	A

Κατανάλωση ενέργειας με τυπικό φορτίο, σε λειτουργία Πάνω + Κάτω Θέρμανση	0.99 kWh/κύκλο
Κατανάλωση ενέργειας με τυπικό φορτίο, σε λειτουργία με αντιστάσεις και αέρα	0.88 kWh/κύκλο
Πλήθος θαλάμων	1
Πηγή θερμότητας	Ηλεκτρική ενέργεια
Όγκος	71 l
Τύπος φούρνου	Εντοιχιζόμενος φούρνος
Μάζα	BES331110B 35.5 kg
	BES331110M 33.5 kg

EN 60350-1 - Οικιακές ηλεκτρικές συσκευές μαγειρέματος - Μέρος 1: Κουζίνες, φούρνοι, φούρνοι με ατμό και γκριλ - Μέθοδοι μέτρησης απόδοσης.

## 12.2 Εξοικονόμηση ενέργειας



Ο φούρνος περιλαμβάνει δυνατότητες που συμβάλλουν στην εξοικονόμηση ενέργειας κατά τη διάρκεια του καθημερινού μαγειρέματος.

### Γενικές συμβουλές

Βεβαιωθείτε ότι η πόρτα φούρνου είναι σωστά κλεισμένη ενώ η συσκευή βρίσκεται σε λειτουργία. Μην ανοίγετε την πόρτα της συσκευής συχνά κατά τη διάρκεια του μαγειρέματος. Διατηρείτε καθαρό το λάστιχο της πόρτας και βεβαιωθείτε ότι είναι καλά στερεωμένο στη θέση του.

Χρησιμοποιείτε μεταλλικά σκεύη για να βελτιώσετε την εξοικονόμηση ενέργειας.

Όταν είναι εφικτό, μην προθερμαίνετε τον φούρνο προτού τοποθετήσετε το φαγητό μέσα στον φούρνο.

Όταν η διάρκεια μαγειρέματος είναι μεγαλύτερη από 30 λεπτά, μειώστε τη θερμοκρασία του φούρνου στο ελάχιστο 3 - 10 λεπτά προτού ο χρόνος μαγειρέματος ολοκληρωθεί, ανάλογα με τη διάρκεια μαγειρέματος. Η υπολειπόμενη θερμότητα μέσα στον φούρνο θα συνεχίσει το μαγείρεμα.

Χρησιμοποιήστε την υπολειπόμενη θερμότητα για να ζεστάνετε άλλα φαγητά.

Όταν μαγειρεύετε λίγα φαγητά τη φορά, μην αφήνετε να παρέλθει μεγάλο χρονικό διάστημα μεταξύ του ψησίματός τους.

### Μαγείρεμα με αέρα

Όποτε είναι εφικτό, χρησιμοποιήστε τις λειτουργίες μαγειρέματος με αέρα για να εξοικονομήσετε ενέργεια.

### Διατήρηση του φαγητού ζεστού

Επιλέξτε τη χαμηλότερη δυνατή ρύθμιση θερμοκρασίας για να χρησιμοποιήσετε την υπολειπόμενη θερμότητα και να διατηρήσετε ζεστό ένα φαγητό.

## 13. ΠΕΡΙΒΑΛΛΟΝΤΙΚΑ ΘΕΜΑΤΑ

Ανακυκλώστε τα υλικά που φέρουν το σύμβολο . Τοποθετήστε τα υλικά συσκευασίας σε κατάλληλα δοχεία για ανακύκλωση. Συμβάλετε στην προστασία του περιβάλλοντος και της ανθρώπινης

υγείας ανακυκλώνοντας τις άχρηστες ηλεκτρικές και ηλεκτρονικές συσκευές. Μην απορρίπτετε με τα οικιακά απορρίμματα συσκευές που φέρουν το σύμβολο . Επιστρέψτε το προϊόν στην

τοπική σας μονάδα ανακύκλωσης ή  
επικοινωνήστε με τη δημοτική αρχή.









[www.aeg.com/shop](http://www.aeg.com/shop)



867336869-A-292017



**AEG**