



# KH-3V19NT00-EU

Cooking

FR Guide d'utilisation

DE Bedienungsanleitung

IT Istruzioni per l'uso

GR Οδηγίες Χρήσης

HU Használati Utasítás

EE Kasutusjuhend

FI Käyttöohje

**SHARP**

Be Original.

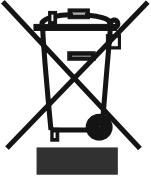

**GB:** The symbol on the product or on its packaging indicates that this product may not be treated as household waste. Instead it shall be handed over the applicable collection point for recycling of electrical and electronic equipment. By ensuring this product is disposed of correctly, you will help prevent potential negative consequences for the environment and human health, which could otherwise be caused by inappropriate waste handling of this product. For more detailed information about recycling this product, please contact your local city offices, your household waste disposal service or the shop where you purchased the product.

**DE:** Dieses Symbol auf dem Produkt oder der Verpackung besagt, dass das Produkt nicht als Hausmüll behandelt werden darf. Stattdessen sollte es einem Sammelpunkt für das Recycling von elektrischen und elektronischen Geräten übergeben werden. Indem Sie dafür sorgen, dass dieses Produkt korrekt verwertet wird, helfen Sie dabei, mögliche negative Folgen für die Umwelt und die menschliche Gesundheit zu verhindern, die ansonsten durch die ungeeignete Beseitigung dieses Produkts entstehen könnten. Weitere Informationen über die Verwertung dieses Produkts erhalten Sie, wenn Sie sich mit Ihrer örtlichen Behörde, der Hausmüllabfuhr oder dem Geschäft in Verbindung setzen, bei dem Sie dieses Produkt erworben haben.

**FR:** Ce symbole sur le produit ou sur l'emballage indique que ce produit ne doit pas

être traité comme des déchets ménagers. Il doit plutôt être remis au point de ramassage concerné, se chargeant du recyclage du matériel électrique et électronique. En vous conformant à une procédure d'enlèvement correcte du produit, vous aiderez à prévenir tout effet nuisible à l'environnement et à la santé, qu'une manipulation inappropriée pourrait autrement provoquer. Pour plus de détails concernant le recyclage de ce produit, veuillez contacter votre autorité locale, un centre de recyclage des déchets domestiques ou la boutique où vous avez acheté le produit.

**ES:** Este símbolo en el producto o su empaque indica que este producto no debe tratarse como residuo doméstico. Por el contrario, debe llevarse al punto de recogida responsable del reciclaje de equipos eléctricos y electrónicos. Al asegurarse de que este producto se elimine correctamente, ayudará a prevenir las posibles consecuencias negativas para el medio ambiente y la salud de los seres humanos que, de lo contrario, podrían producirse debido a la manipulación incorrecta de los residuos de este producto. Para obtener información más detallada sobre el reciclaje de este producto, póngase en contacto con la oficina municipal local, con el servicio de eliminación de residuos domésticos o con el comercio en el que haya adquirido el producto.

**PT:** Este símbolo no produto ou embalagem significa que o produto não pode ser tratado como resíduo doméstico. Pelo contrário, deve ser entregue num ponto de recolha aplicável para reciclagem de equipamento eléctrico e electrónico. Ao garantir que este produto é eliminado de forma correta estará a ajudar a evitar eventuais consequências negativas para o meio ambiente e a saúde humana, que poderão ser provocadas pela incorreta gestão

de resíduos deste produto. Para informações mais detalhadas sobre a reciclagem deste produto, contacte as suas autoridades locais, centro de reciclagem ou a loja onde comprou o produto.

**NL:** Het symbool op het product of de verpakking geeft aan dat dit product niet mag worden behandeld als huishoudelijk afval. In plaats daarvan dient het te worden ingeleverd bij het van toepassing zijnde inzamelpunt voor de recycling van elektrische en elektronische apparatuur. Door dit product correct te verwijderen voorkomt u mogelijke negatieve gevolgen voor het milieu en de menselijke gezondheid, die anders zouden kunnen worden veroorzaakt door een onjuiste afvalverwerking van dit product. Meer gedetailleerde informatie over de recycling van dit product kunt u opvragen bij uw gemeente, de afvalverwijderingsdienst of de winkel, waar u het product hebt gekocht.

**IT:** Il simbolo sul prodotto o sulla confezione indica che questo prodotto potrebbe non essere trattato come rifiuti domestici. Al contrario saranno trasmessi al punto di raccolta adeguato per il riciclo delle componenti elettriche ed elettroniche. Assicurando il corretto smaltimento del prodotto, si eviteranno potenziali conseguenze negative per l'ambiente e la salute dell'uomo, che potrebbero verificarsi in caso di smaltimento non corretto del prodotto. Per maggiori informazioni sul riciclaggio del prodotto, contattare l'ufficio locale, il servizio di smaltimento o il negozio in cui il prodotto è stato acquistato.

**GR:** Το σύμβολο αυτό που βρίσκεται στο προϊόν ή στη συσκευασία του σημαίνει πως το προϊόν δεν θα πρέπει να αντιμετωπίζεται ως οικιακό απόρριμμα. Αντίθετα, θα πρέπει να

παραδίδεται στο αρμόδιο σημείο συλλογής για ανακύκλωση ηλεκτρικού και ηλεκτρονικού εξοπλισμού. Διασφαλίζοντας τη σωστή απόρριψη του προϊόντος αυτού, συντελείτε στην πρόληψη αρνητικών συνεπειών για το περιβάλλον και την ατομική υγεία, οι οποίες θα μπορούσαν, κατά τα άλλα να προκληθούν λόγω ακατάλληλου χειρισμού απόρριψης του προϊόντος αυτού. Για πιο λεπτομερείς πληροφορίες σχετικά με την ανακύκλωση αυτού του προϊόντος, επικοινωνήστε με την τοπική δημοτική υπηρεσία, την υπηρεσία απόρριψης οικιακών αποβλήτων, ή το κατάστημα από όπου προμηθευτήκατε το προϊόν.

**BG:** Символът върху продукта или неговата опаковка означава, че той не трябва да бъде третиран като битов отпадък. Вместо това, трябва да бъде занесен в някой от центровете за рециклиране на електронна техника. Чрез правилното извеждане от експлоатация на този продукт, Вие ще помогнете за предотвратяване на възможните негативни последствия за околната среда и човешкото здраве, които биха възникнали при неправилното му изхвърляне. За по-подробна информация относно рециклирането на този продукт се свържете с местните органи на управление, център за рециклиране или магазина, откъдето сте го закупили.

**CZ:** Symbol na výrobku nebo na doprovodných dokumentech k výrobku znamená, že s tímto přístrojem nelze zacházet jako s domovním odpadem. Namísto toho je nutné přístroj předat do nejbližšího sběrného střediska k recyklaci elektrického a elektronického vybavení. Zajištěním řádné ekologické likvidace přístroje pomůžete zamezit možnému škodlivému dopadu na životní prostředí a lidské zdraví,

kerý by jinak mohl vzniknout při nesprávné likvidaci tohoto výrobku. Pro bližší informace ohledně recyklace tohoto výrobku kontaktujte prosím místní úřady, službu likvidace domovních odpadů nebo prodejnu, kde jste produkt koupili.

**SK:** Tento symbol nachádzajúci sa na výrobku alebo balení označuje, že výrobok nesmie byť braný ako domový odpad. Namiesto toho by ste ho mali dať na vhodné zberné miesto na recykláciu elektrického a elektronického zariadenia. Zaistením správnej likvidácie tohto výrobku pomôžete zabrániť možným negatívnym následkom na životné prostredie a zdravie ľudí, ku ktorým by mohlo dôjsť pri nesprávnej manipulácii s týmto výrobkom. Podrobnejšie informácie o recyklácii tohto výrobku vám poskytne miestny orgán, recyklačné stredisko alebo obchod, v ktorom ste zakúpili výrobok.

**EE:** See tootel või selle pakendil olev sümbol näitab, et toodet ei tohi käsitseda tavalise olmeprügina. Selle asemel tuleb see anda ümbertöötlemiseks üle asjakohasesse elektri-ja elektroonikaseadmete kogumispunkti. Tagades toote korraliku utiliseerimise, aitate vältida negatiivseid mõjusid keskkonnale ja inimeste tervisele, mida tootejäätmete vale käitlemine muidu kaasa võiks tuua. Selle toote utiliseerimise kohta täpsema teabe saamiseks võtke palun ühendust oma kohaliku omavalitsuse, prügiärevõtte või kauplusega, kust te toote ostsite.

**SV:** Denna symbol på produkten eller förpackningen innebär att produkten inte bör behandlas som hushållsavfall. I stället skall den överlämnas till lämplig insamlingsplats för återvinning av elektrisk och elektronisk utrustning. Genom att säkerställa att denna produkt

kasseras korrekt, hjälper du till att förhindra potentiella negativa konsekvenser för miljön och människors hälsa, som annars kunde orsakas av olämplig avfallshantering av denna produkt. För mer detaljerad information om återvinning av denna produkt, kontakta dina lokala myndigheter, återvinningscenter eller butiken där du har köpt produkten.

**FI:** Tämä symboli tuotteessa tai sen pakauksessa merkitsee, että tätä tuotetta ei saa hävittää kotitalousjätteen mukana. Laite on sen sijaan toimitettava elektronisille ja sähkölaitteille soveltuvaan keräyspisteeseen kierrätettäväksi. Varmistamalla tämän tuotteen asianmukaisen hävitystavan autat suojelemaan ympäristöä ja ihmisten terveyttä mahdollisilta haittavaikutuksilta joita saattaisi ilmetä tämän tuotteen asiattomasta hävittämisestä. Lisätietoja tämän tuotteen kierrättämisestä saat ottamalla yhteyttä paikallisiin viranomaisiin, kierrätyskeskukseen tai myymälään, josta ostit tuotteen.

**HR:** Simbol na proizvodu ili ambalaži označava da proizvod ne smijete baciti zajedno s kućnim otpadom. Umjesto toga, odnesite ga na odgovarajuće sabirno mjesto za recikliranje električne i elektroničke opreme. Osiguravanjem ispravnog odlaganja ovog proizvoda, spriječit ćete potencijalne negativne učinke na okoliš i ljudsko zdravlje koji će izaći na vidjelo nakon neprikladnog odlaganja ovog proizvoda. Za više informacija o recikliranju ovog proizvoda obratite se lokalnoj službi, reciklažnom centru ili trgovini u kojoj ste kupili ovaj proizvod.

**SR:** Simbol na proizvodu ili na njegovom pakovanju naznačava da ovaj proizvod možda neće biti tretiran kao otpad iz domaćinstva. Umjesto toga će se predati primenljivoj tački

za preuzimanje zarad recikliranja električne i elektronske opreme. Starajući se da ovaj proizvod bude pravilno uklonjen, pomoćićete da se spreče potencijalne negativne posledice za okruženje i ljudsko zdravlje, što može da u suprotnom izazove neodgovarajuće upravljanje otpadom ovog proizvoda. Za detaljnije informacije o recikliranju ovog proizvoda, molimo vas da kontaktirajte vašu lokalnu gradsku kancelariju, uslugu otklanjanja vašeg otpada iz domaćinstva ili prodavnicu gde ste kupili proizvod.

**DA:** Dette symbol på produktet eller emballagen betyder, at produktet ikke må behandles som husholdningsaffald. Det skal i stedet indleveres til et indsamlingssted for genbrug af elektrisk og elektronisk udstyr. Ved at sikre, at dette produkt bliver bortskaffet korrekt, hjælper du med til at forebygge eventuelle negative konsekvenser for miljøet og menneskers helbred, som ellers kunne forårsages af forkert bortskaffelse af dette produkt. Hvis du ønsker mere detaljerede oplysninger om genbrug af dette produkt, bedes du kontakte din lokale myndighed, genbrugsplads, eller den butik, hvor du købte produktet.

**NO:** Dette symbolet på produktet eller pakken innebærer at produktet ikke skal behandles som husholdningsavfall. I stedet skal det leveres til en gjenvinningstasjon for elektrisk og elektronisk utstyr. Ved å sørge for korrekt avhending av apparatet, vil du bidra til å forhindre potensielle negative konsekvenser for miljøet og menneskers helse, som ellers kunne ha inntruffet grunnet feilaktig avfallshåndtering av produktet. For mer detaljert informasjon om resirkulering av dette produktet, bes du kontakte de lokale myndigheter, en gjenvinningsstasjon, eller butikken der du kjøpte produktet.

**UK:** Цей символ, нанесений на виріб або його упаковку, означає, що виріб не можна викидати разом із побутовим сміттям. Натомість його слід передати на відповідний пункт збору електричного та електронного обладнання, що підлягає повторній переробці. Подбавши про належну ліквідацію виробу, ви допоможете попередити можливі негативні наслідки для довкілля та здоров'я людей, які могли б виникнути в разі неправильного поводження з цим виробом. Для одержання більш докладної інформації про повторну переробку цього виробу звертайтеся у місцеві органи влади, центр повторної переробки чи в магазин, у якому було придбано виріб.

**MK:** Симболот на производот или на неговото пакување покажува дека овој производ не смее да се третира како отпад од домаќинствата. Наместо тоа, ќе биде предаден на соодветната станица за отпад за рециклирање на електрична и електронска опрема. Со правилно фрлање на овој производ, ќе помогнете да се спречат потенцијалните негативни последици за животната средина и здравјето на луѓето, кои инаку би можеле да настанат од неправилно ракување со отпадот на овој производ. За подетални информации околу рециклирањето на овој производ, контактирајте ја вашата локална градска канцеларија, сервисот за фрлање на отпад од домаќинствата или продавницата во која сте го купиле производот.

**RO:** Acest simbol aplicat pe produs sau ambalaj indică faptul că produsul nu ar trebui considerat deșeu casnic. În schimb, acesta trebuie

predat centrelor de colectare adecvate de reciclare a echipamentelor electrice și electronice. Asigurând eliminarea corectă a acestui produs, ajutați la prevenirea posibilelor consecințe negative asupra mediului și sănătății umane, care pot fi cauzate tratarea inadecvată a deșeurilor rezultate din acest produs. Pentru informații detaliate, cu privire la reciclarea acestui produs, vă rugăm să contactați autoritățile locale, centrele de reciclare sau magazinul.

**HU:** Ez a jelölés a terméken vagy a csomagolásán azt jelenti, hogy a készüléket a háztartási hulladéktól külön kell kezelni. Az elhasznált készüléket az elektromos és elektronikai berendezések begyűjtőhelyére kell szállítani. Azzal, hogy gondoskodik a termék megfelelő hulladék elhelyezéséről, segít megelőzni a környezetre és az emberi egészségre gyakorolt lehetséges negatív következményeket, amelyek egyébként a termék helytelen hulladékkezelése esetén előfordulhatnának. A termék újrahasznosításával kapcsolatos bővebb információért, kérjük, vegye fel a kapcsolatot a helyi önkormányzattal, hulladékkezelő szolgáltatókkal, vagy az üzlettel, ahol a terméket megvásárolta.

**SL:** Simbol na izdelku ali embalaži označuje, da s tem izdelkom ni dovoljeno ravnati kot z običajnimi gospodinjскими odpadki. Treba ga je oddati na ustrezno zbirno reciklirno mesto za električno in elektronsko opremo. S pravilnim odlaganjem tega izdelka boste pomagali pri preprečevanju potencialnih negativnih vplivov na okolje in zdravje ljudi, ki ga sicer lahko povzročijo neprimerno odlaganje tega izdelka. Za podrobnejše informacije o recikliranju tega izdelka se obrnite na lokalne oblasti, pristojne za odstranjevanje odpadkov ali trgovino, v kateri ste kupili izdelek.

**AL:** Simboli mbi produkt ose mbi paketimin e tij tregon se ky produkt nuk mund të trajtohet si mbeturinë shtëpiake. Në vend të kësaj ai do të dorëzohet pranë pikës përkatëse të grumbullimit për riciklimin e pajisjeve elektrike dhe elektronike. Duke u siguruar që ky produkt të hidhet siç duhet, ju do të ndihmojë në parandalimin e pasojave negative të mundshme për mjedisin dhe shëndetin e njeriut, e cila mund të ndryshe të shkaktohen nga trajtimi i papërshtatshëm i mbetjeve të këtij produkti. Për informacion më të detajuar mbi riciklimin e këtij produkti, ju lutemi kontaktoni zyrrën tuaj lokale të qytetit, shërbimin e hedhjes së mbeturinave shtëpiake ose dyqanin ku keni blerë produktin.

**LT:** Šis simbolis ant gaminio ar pakuotės reiškia, kad gaminio negalima išmesti su buitine mis atliekomis. Jį reikia nugabenti į atitinkamą elektrinių ir elektroninių prietaisų surinkimo punktą perdirbimui. Pasirūpindami tuo, kad gaminys būtų tinkamai utilizuotas, padėsite apsisaugoti nuo neigiamų pasekmių aplinkai ir žmonių sveikatai, kurias priešingu atveju sukeltų netinkamas šio gaminio utilizavimas. Norėdami gauti išsamesnę informaciją apie šio gaminio perdirbimą, kreipkitės į miesto valdžios instituciją, vietinę buitinių atliekų tvarkymo tarnybą ar parduotuvę, kurioje įsigijote gaminį.

**LV:** Šis simbols uz izstrādājuma un iepakojuma norāda, ka izstrādājumu nevar izmest sadzīves atkritumos. Tā vietā to var nodot piemērotā elektrisko un elektronisko iekārtu pārstrādājamo atkritumu savākšanas vietā. Nodrošinot, ka šis izstrādājums tiek izmests pareizā veidā, varat palīdzēt novērst potenciāli negatīvo ietekmi uz apkārtni vidi un cilvēku veselību, ko pretējā gadījumā var radīt nepareizi šī izstrādājuma atkritumu apsaimniekošana.

Lai saņemtu papildinformāciju par izstrādājuma pārstrādi, sazinieties ar vietējo pārvaldi, pārstrādes centru vai tirdzniecības vietu, kurā iegādājāties izstrādājumu.

**PL:** Ten symbol umieszczony na produkcie lub opakowaniu oznacza, że produktu nie wolno usuwać razem ze zwykłymi odpadkami z gospodarstw domowych. Zamiast tego należy go przekazać odpowiedniemu punktowi zbiórki przekazującemu

urządzenia elektryczne i elektroniczne do recyklingu. Pilnując odpowiedniego usunięcia produktu, pomagasz zapobiegać ewentualnym negatywnym konsekwencjom dla środowiska i zdrowia ludzkiego, które mogłyby

zostać spowodowane niewłaściwym usunięciem zużytego produktu. Szczegółowe informacje dotyczące recyklingu opisywanego produktu można uzyskać od władz lokalnych, służby zbiórki odpadów z gospodarstw domowych lub u sprzedawcy urządzenia.

**GB-Declaration of conformity**

We declare that our products meet the applicable European Directives, Decisions and Regulations and the requirements listed in the standards referenced.

**DE-Konformitätserklärung**

Wir erklären, dass unsere Produkte die geltenden europäischen Richtlinien, Entscheidungen und Regularien sowie die in den referenzierten Standards gelisteten Anforderungen erfüllen.

**FR-Déclaration de conformité**

Nous déclarons que nos produits sont conformes aux Directives, Décisions et Réglementations européennes en vigueur et aux exigences visées dans les normes citées en référence.

**ES-Declaración de conformidad**

Declaramos que nuestros productos cumplen con las Directivas Europeas, Decisiones y Regulaciones aplicables y los requisitos enumerados en dichas normativas.

**PT-Declaração de conformidade**

Declaramos que os nossos produtos cumprem as Diretivas Europeias, Decisões e Regulamentos aplicáveis e os requisitos enumerados nas referências normalizadas.

**NL-Conformiteitsverklaring**

We verklaren dat onze producten voldoen aan de van toepassing zijnde Europese richtlijnen, besluiten en voorschriften in de normen waarnaar wordt verwezen.

**IT-Dichiarazione di conformità**

Dichiariamo che i nostri prodotti sono conformi a Direttive, Decisioni e Regolamenti europei e ai requisiti elencati negli standard di riferimento.

**GR-Δήλωση συμμόρφωσης**

Δηλώνουμε ότι τα προϊόντα μας πληρούν τις εφαρμόσιμες Ευρωπαϊκές Οδηγίες, Αποφάσεις και Κανονισμούς, καθώς και τις απαιτήσεις που περιέχονται στα πρότυπα όπου γίνεται αναφορά.

**BG-Декларация за съответствие**

Ние заявяваме, че нашите продукти отговарят на приложимите европейски директиви, решения и регламенти и на изискванията, посочени в гореописаните стандарти.

**CZ-Prohlášení o shodě**

Prohlašujeme, že naše výrobky splňují příslušné evropské směrnice, rozhodnutí, předpisy a požadavky uvedené ve zmiňovaných normách.

**SK-Vyhlásenie o zhode**

Vyhlasujeme, že naše produkty spĺňajú príslušné smernice, rozhodnutia, nariadenia a požiadavky vypísané v uvedených štandardoch.

**EE-Vastavusdeklaratsioon**

Deklareerime, et meie tooted vastavad kohaldatavatele Euroopa direktiividele, otsustele ja määrustele ning viidatud standardites sätestatud nõuetele.

**SV-Försäkran om överensstämmelse**

Vi försäkrar att våra produkter uppfyller gällande EU-direktiv, beslut och förordningar och de krav som anges i de standarder som refereras.

**FI-Yhteensopivuuslauseke**

Tuotteemme ovat yhteensopivia EU:n tuotedirektiivin, päätösten ja säädösten kanssa, sekä niissä listattujen standardien kanssa.



## **HR**-Izjava o skladnosti

Izjavljujemo da su naši proizvodu u skladu s primjenjivim Direktivama, Odlukama i Uredbama Europske unije te zahtjevima navedenima u spomenutim standardima.

## **SR**-Izjava o usklađenosti

Izjavljujemo da naši proizvodi zadovoljavaju primenljive evropske direktive, odluke i propise, kao i zahteve navedene u naznačenim standardima.

## **DA**-Overensstemmelseserklæring

Vi erklærer, at vores produkter opfylder de gældende europæiske direktiver, beslutninger og forordninger, og de anførte standarder der henvises til.

## **NO**-Samsvarserklæring

Vi erklærer at våre produkter oppfyller de gjeldende europeiske direktiver, beslutninger og forskrifter, og kravene i standardene som det henvises til.

## **UK**-Декларація відповідності

Цим ми заявляємо, що наші продукти відповідають усім застосовним директивам, рішенням та нормам Європейського союзу. Вимоги зазначено в додаткових матеріалах щодо стандартів.

## **MK**-Декларација за усогласеност

Изјавуваме дека нашите производи ги исполнуваат применливите европски директиви, решенија и одредби, како и побарувањата наведени во посочените стандарди.

## **RO**-Declarație de conformitate

Noi declarăm că produsele noastre respectă Directivele Europene, Deciziile și Reglementările aplicabile și condițiile enumerate în standardele menționate.

## **HU**-Megfelelősségi nyilatkozat

Ezúton igazoljuk, hogy termékeink megfelelnek az EU direktíváknak, jogszabályoknak, előírásoknak. Az előírások felsorolása a referencia tartalmaknál.

## **SL**-Izjava o skladnosti

Zagotavljamo, da so naši izdelki skladni z ustreznimi evropskimi direktivami, sklepi in predpisi ter zahtevami, ki so navedene v referenčnih standardih.

## **AL**-Deklarata e konformitetit

Ne deklarojmë se produktet tona përmbushin Direktivat e aplikueshme evropiane, Vendimet dhe Rregulloret si dhe kërkesat e renditura në standardet e referuara.

## **LT**-Atitikties deklaracija

Tvirtiname, kad mūsų produktai atitinka susijusiose Europos direktyvose, sprendimuose ir reglamentuose pateikiamų standartų keliamus reikalavimus.

## **LV**-Atbilstības deklarācija

Mēs apliecinām, ka mūsu produkti atbilst attiecīgajām Eiropas direktīvām, lēmumiem un noteikumiem, kā arī prasībām, kas norādītas piemētajos standartos.

## **PL**-Deklaracja zgodności

Oświadczamy, że nasze produkty spełniają wymagania odpowiednich dyrektyw, decyzji i regulacji Unii Europejskiej oraz wymagania określone w wymienionych standardach.

## **CONTENU :**

DESCRIPTION DE LA PLAQUE DE CUISSON

AVERTISSEMENTS DE SÉCURITÉ

INSTALLATION

Mise en place de la plaque de cuisson

Raccordement électrique de la plaque de cuisson

UTILISATION

Activation et désactivation des commandes

Sélection de foyer

Réglage du niveau de cuisson avec et sans booster

Mise à l'arrêt des foyers individuels

Fonction minuterie

Verrouillage des touches

FONCTIONS DE SÉCURITÉ DES COMMANDES TACTILES

Blocage de sécurité par détecteur

Arrêt pour température trop élevée

Limitations de la durée de fonctionnement

Fonctions de chaleur résiduelle

NETTOYAGE ET ENTRETIEN

## DESCRIPTION DE LA PLAQUE DE CUISSON

Cher client,

Il est important que vous lisiez ce manuel pour obtenir des performances optimales de votre appareil et allonger sa durée de vie. Nous vous recommandons de garder ce manuel pour une consultation ultérieure.

Votre nouvelle plaque de cuisson est garantie et vous offrira une longue durée de service. Cette garantie ne s'appliquera que si l'appareil a été installé et fonctionne conformément aux instructions d'utilisation et d'installation présentes dans ce manuel.

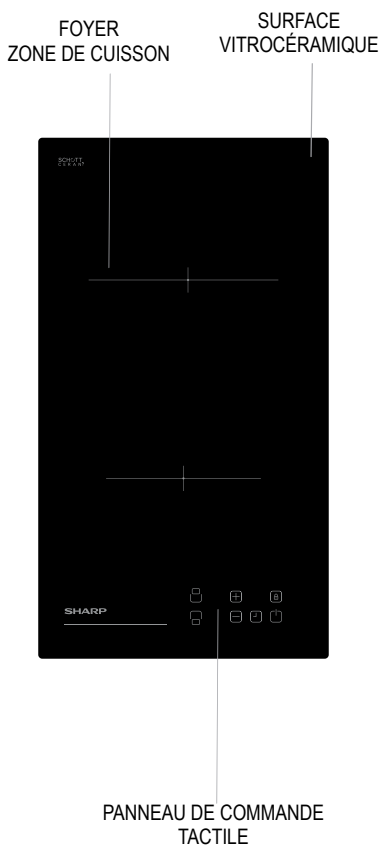

**Note :** L'apparence de votre plaque de cuisson peut être différente du modèle présenté, celui-ci pouvant être con iguré différemment.

## **AVERTISSEMENTS DE SÉCURITÉ**

LISEZ CES INSTRUCTIONS ENTIÈREMENT AVEC ATTENTION AVANT D'UTILISER VOTRE APPAREIL, ET GARDEZ-LES DANS UN EMPLACEMENT PRATIQUE POUR UNE CONSULTATION ULTÉRIEURE, SI NÉCESSAIRE.

CE MANUEL EST PRÉPARÉ POUR PLUS D'UN MODÈLE. VOTRE APPAREIL PEUT DONC NE PAS DISPOSER DE CERTAINES DES FONCTIONS DÉCRITES DANS CE MANUEL. FAITES ATTENTION AUX EXPRESSIONS AYANT DES ILLUSTRATIONS DURANT VOTRE LECTURE DE CE MANUEL D'UTILISATION.

### **Avertissements généraux de sécurité**

- Cet appareil peut être utilisé par des enfants de plus de 8 ans et des personnes aux capacités physiques, sensorielles ou mentales réduites ou manquant d'expérience et de connaissances s'ils sont supervisés ou s'ils ont reçu des instructions concernant l'utilisation de cet appareil en toute sûreté et comprennent les risques courus. Les enfants ne

doivent pas jouer avec l'appareil. Le nettoyage et l'entretien ne doivent pas être effectués par des enfants non supervisés.

- **AVERTISSEMENT** : L'appareil est ses pièces accessibles chauffent durant l'utilisation. Faites attention à ne pas toucher les éléments chauffants. Les enfants de moins de 8 ans doivent être tenus à distance de l'appareil, sauf en cas de supervision continue.
- **AVERTISSEMENT** : La cuisson non surveillée de graisse ou d'huile sur une plaque électrique peut être dangereuse et être cause d'incendie. N'essayez JAMAIS d'éteindre un feu avec de l'eau, mais coupez l'alimentation de l'appareil puis recouvrez les flammes, par ex. avec un couvercle ou

- une couverture antifeu.
- **AVERTISSEMENT** : Danger de feu : ne stockez pas d'objets sur les surfaces de cuisson.
  - **AVERTISSEMENT** : Si la surface est craquelée, éteignez l'appareil pour éviter tout risque de choc électrique.
  - Pour les plaques incorporant un couvercle, toutes les traces d'aliments doivent être retirées du couvercle avant l'ouverture. Veuillez attendre que la surface des plaques de cuisson refroidisse avant de fermer le couvercle.
  - Cet appareil n'est pas conçu pour être utilisé via un minuteur ou un système de télécommande externe.
  - N'utilisez pas de nettoyeur abrasif agressif ou de grattoir métallique pour nettoyer le verre des plaques et les autres surfaces, ceux-ci pouvant rayer les surfaces et provoquer l'éclatement du verre ou endommager la surface.
  - N'utilisez pas de nettoyeur à vapeur pour nettoyer cet appareil.
  - Votre appareil est fabriqué conformément aux standards et lois locales et internationales en vigueur.
  - Les travaux d'entretien et de réparation ne doivent être effectués que par des techniciens de service autorisés. Les travaux d'installation et de réparation effectués par des techniciens non-autorisés peuvent vous mettre en danger. Il est dangereux d'altérer ou de modifier les spécifications de l'appareil d'une quelconque manière.
  - Avant l'installation, assurez-vous que les conditions locales de distribution (tension et fréquence électriques) et les exigences de l'appareil sont compatibles. Les exigences de cet appareil sont indiquées sur la fiche signalétique.
  - **ATTENTION** : Cet appareil est uniquement conçu pour la cuisson des aliments dans un environnement domestique en intérieur, il ne doit pas être utilisé à d'autres fins ou dans d'autres applications, comme une utilisation non domestique, dans un environnement commercial ou pour chauffer des pièces.
  - Toutes les mesures de sécurité possibles ont été prises pour assurer votre sécurité. Puisque

le verre peut casser, vous devez faire attention à ne pas le rayer. Évitez de frapper ou de heurter le verre avec des accessoires.

- Assurez-vous que le cordon d'alimentation ne soit pas coincé durant l'installation. Si le cordon d'alimentation est endommagé, il doit être remplacé par le fabricant, son agent de service ou par une personne similairement qualifiée pour éviter tout risque.

### **Avvertissements d'installation**

- N'utilisez pas l'appareil avant qu'il ne soit complètement installé.
- L'appareil doit être installé et mis en service par un technicien qualifié.
- Le fabricant n'est pas responsable de tout dommage pouvant être causé par une mise en place ou installation effectuée par des personnes non-autorisées.
- Lorsque vous déballez l'appareil, assurez-vous qu'il n'ait pas été endommagé durant le transport. En cas de défaut, n'utilisez pas l'appareil et contactez un agent de service qualifié immédiatement. Les matériaux utilisés dans l'emballage (nylon, agrafes, styrofoam, etc...) pouvant avoir des effets nocifs sur les enfants, ils doivent être collectés et éliminés immédiatement.
- Protégez votre appareil des effets atmosphériques. Ne l'exposez pas au soleil, à la pluie, à la neige, etc...
- Les matériaux entourant l'appareil doivent être capables de supporter une température d'au moins 100°C.
- Durant l'utilisation
- Ne placez pas de matériaux inflammables ou combustibles dans ou

près de l'appareil lorsqu'il est en fonctionnement.

- Ne laissez pas la plaque de cuisson sans surveillance lorsque vous cuisinez avec des huiles solides ou liquides. Celles-ci peuvent prendre feu lorsque soumises à de la chaleur extrême. Ne versez jamais d'eau sur les flammes causées par l'huile. Recouvrez la casserole ou la poêle avec un couvercle afin d'éteindre la flamme s'étant développée et éteignez la plaque électrique.
- Positionnez toujours les casseroles au-dessus du centre de la zone de cuisson, et tournez les poignées en position sécurisée afin qu'elles ne puissent pas être renversées ou attrapées.
- Si vous n'utilisez pas l'appareil pendant une période prolongée, débranchez-le. Gardez l'interrupteur principal de contrôle à l'arrêt.
- Assurez-vous que les touches de commande de l'appareil soient toujours en position « 0 » lorsqu'il n'est pas utilisé.
- La température de la surface inférieure de la plaque de cuisson peut augmenter durant le fonctionnement. Une plaque doit donc être installée en-dessous de ce produit.
- Durant le nettoyage et l'entretien
- Coupez toujours l'appareil avant d'effectuer des opérations de nettoyage ou d'entretien. Ceci est possible après avoir coupé l'appareil ou les interrupteurs principaux.
- POUR MAINTENIR L'EFFICACI-

TÉ ET LA SÉCURITÉ DE VOTRE APPAREIL, NOUS VOUS RECOMMANDONS DE TOUJOURS UTILISER DES PIÈCES DÉTACHÉES ORIGINALES ET DE N'APPELER QUE NOS AGENTS DE SERVICES AUTORISÉS EN CAS DE BESOIN.

## INSTALLATION

Le raccordement électrique de cette plaque de cuisson doit être effectué par du personnel de service autorisé ou par un électricien qualifié, selon les instructions de ce guide et conformément à la législation en vigueur.

- Avant de connecter votre appareil à l'alimentation électrique de votre maison, assurez-vous de vérifier la conformité des réglages de tension, spécifiés sur l'étiquette.
- Les lois, ordonnances, directives et standard en vigueur dans le pays d'utilisation doivent être respectées (législation concernant la sécurité, le recyclage correct, etc...).

## Mise en place de votre plaque de cuisson encastrable.

Après avoir retiré les matériaux d'emballage de l'appareil et de ses accessoires, assurez-vous que la plaque de cuisson ne soit pas endommagée. Si vous suspectez des dégâts, n'utilisez pas l'appareil et contactez du personnel de service autorisé ou un électricien qualifié immédiatement. Créez une ouverture aux dimensions indiquées dans l'illustration suivante. La distance entre le bord arrière de la plaque de cuisson et tout mur adjacent dépend de la surface du mur. Veuillez ne pas utiliser de matériaux facilement combustibles comme des rideaux ou du papier à proximité de la plaque de cuisson.

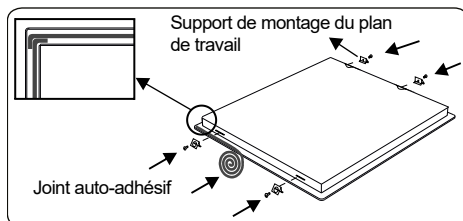

- Appliquez de l'adhésif d'étanchéité fourni tout autour du bord inférieur du plan de travail le long du bord extérieur du panneau vitrocéramique. Ne l'étirez pas.
- Vissez les 4 supports de montage sur les parois latérales du produit.

W (mm)	290	min. A (mm)	50
D (mm)	520	min. B (mm)	50
H (mm)	47.5	E (mm)	10
C1 (mm)	270	min. F (mm)	10
C2 (mm)	490		

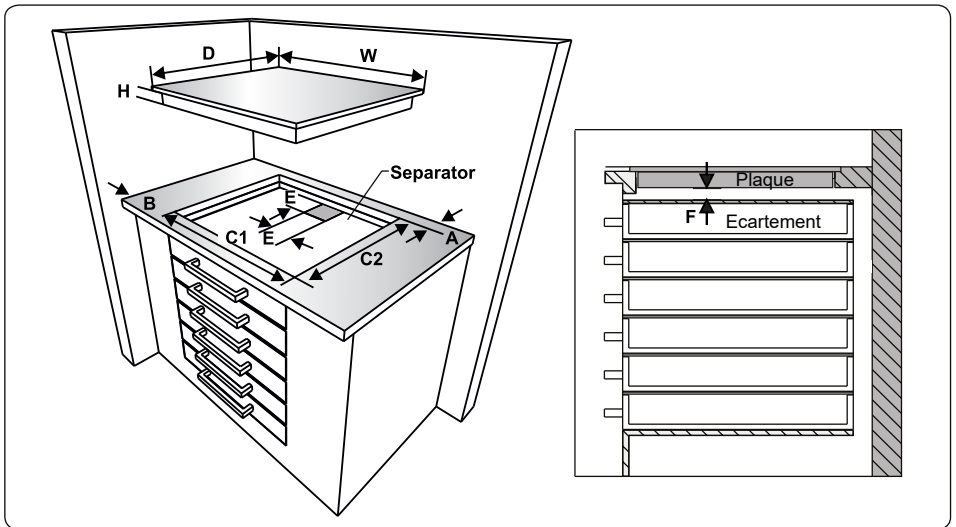
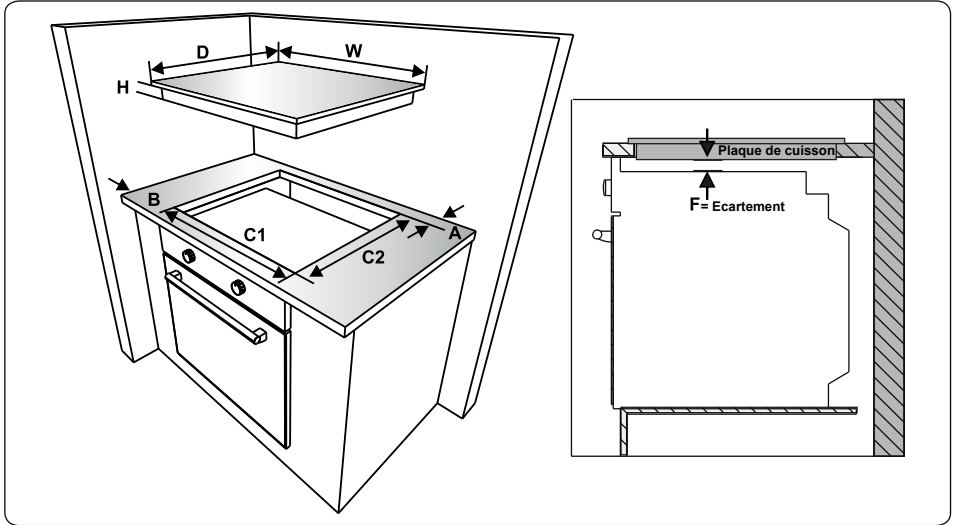



## Raccordement électrique de votre plaque de cuisson

- Avant d'effectuer le raccordement électrique, vérifiez que les capacités électriques du système et de la prise sont adaptés à la puissance nominale de la plaque de cuisson.
- L'installation électrique de la résidence et la prise de courant électrique utilisée doivent être mises à la terre et se conformer aux normes de sécurité.
- S'il n'existe pas de circuit dédié et de disjoncteur pour la plaque de cuisson, ils doivent être installés par un électricien qualifié avant le raccordement de la plaque de cuisson.
- Le disjoncteur doit être facilement accessible une fois la plaque de cuisson installée.
- N'utilisez pas d'adaptateurs, de multiprises et/ou de rallonges.
- Un disjoncteur ayant une ouverture de contact d'au moins 3 mm, à courant nominal de 20 A et à fonctionnement retardé doit être installé dans le circuit d'alimentation.
- Pour les plaques vitrocéramiques à commandes tactiles, le câble doit être H05VV-F 3X1,5 mm<sup>2</sup> / 60227 IEC 53. Vous trouverez le diagramme de raccordement à l'arrière de votre appareil.
- Durant l'installation, veuillez vous

assurer que des câbles isolés sont utilisés. Un raccordement incorrect peut endommager votre appareil. La garantie ne couvrira pas de telles dommages.

- Toutes les réparations doivent être effectuées par du personnel de service autorisé ou un électricien qualifié.
- Débranchez votre appareil avant tout entretien. Pour reconnaître les câbles, suivez strictement le diagramme de raccordement.

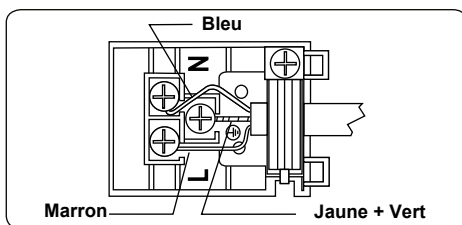

## UTILISATION

L'appareil fonctionne via des touches tactiles, dont les fonctions sont confirmées par des affichages et signaux acoustiques.

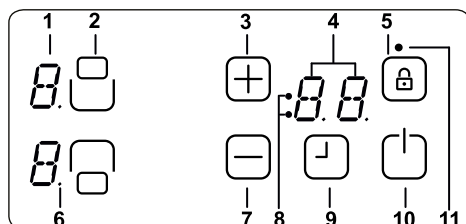

- 1- Affichage du niveau de chauffe
- 2- Activer / désactiver la cuisson
- 3- Touche + pour la cuisson ou la minuterie
- 4- affichage de la minuterie
- 5- Verrouillage des touches / Sécurité enfants
- 6- Point décimal
- 7- Touche - pour la cuisson ou la minuterie
- 8- Indicateurs de zone de cuisson sous minuterie
- 9- Activer / désactiver la minuterie
- 10- On / Off
- 11- Indicateur de verrouillage

Mode veille	Mode S	Les commandes de la plaque de cuisson sont sous tension et tous les affichages des foyers sont éteints ou le voyant de chaleur résiduelle est actif.
Mode de fonctionnement	Mode B	Au moins un des affichages de foyer indique un réglage de chaleur entre '0' et '9'.
Mode verrouillage	Mode VR	Les commandes de la plaque de cuisson sont verrouillées.



### DESCRIPTION DES MODES

## Activer et désactiver l'appareil

Si l'appareil est en mode de veille, il est placé en mode de fonctionnement en appuyant sur la touche Marche/ Arrêt  pendant au moins une seconde. Un signal de buzzer indique le succès de l'opération. Tous les foyers sont sur '0' et le point décimal du foyer clignote (allumé 1 sec, éteint 1 sec).



Si aucune opération n'est détectée pendant 10 secondes, les affichages de tous les foyers s'éteignent.

Si les affichages sont éteints, la plaque passera en mode de veille.

Si la touche  est pressée pendant plus de 2 secs (en mode de fonctionnement), l'appareil s'éteint et passe à nouveau en mode S. L'appareil peut être éteint en pressant  à tout moment, même si d'autres boutons sont appuyés simultanément.



Si un foyer présente de la chaleur résiduelle, ceci sera indiqué dans l'affichage de réglage de chaleur du foyer correspondant.

## Sélection de foyer

Si un foyer simple est utilisé avec la touche Activer/désactiver correspondante, le point décimal de l'affichage du foyer clignote. Pour le foyer sélectionné, vous pouvez régler le niveau de température entre 1 et 9 en appuyant les touches de réglage de chaleur  ou .

Les touches doivent être appuyées sous 3 sec, la sélection de foyer étant autrement effacée et le point de réglage de température disparaissant (point décimal). Si aucune action suppléme

taire n'est détectée sous 10 secs, le foyer repasse en mode S.

Le réglage de température peut toujours être modifié en appuyant sur  ou  entre 1 et 9.

Chaque utilisation des touches ou chaque modification des réglages déclenche un signal de buzzer.

## Réglage du niveau de cuisson avec et sans booster

Tous les foyers sont équipés de la fonction de booster de cuisson.

Si le booster de cuisson est actif, le foyer fonctionnera à pleine puissance durant la période de booster de cuisson, celle-ci dépendant du réglage de puissance sélectionné. Ceci est indiqué par un 'A' clignotant, alternant avec la valeur de puissance réglée (par ex. 0,5 sec 'A' puis 0,5 sec '9') dans l'affichage du foyer. Une fois la période de booster de cuisson terminée, uniquement le réglage de cuisson sera affiché.

Si le booster de cuisson doit être utilisé pour un foyer, le niveau de cuisson 9

doit être entré en appuyant sur  à partir du niveau 0. Après avoir réglé la puissance sur le niveau 9, 'A' alternera sur l'affichage. Ceci indique que le niveau 9 et le booster de cuisson sont maintenant actifs.





Le booster de cuisson peut être désactivé en appuyant sur  jusqu'à ce que le réglage de puissance '0' s'affiche.



Si le booster de cuisson doit être utilisé,

il peut toujours être activé en appuyant sur  à nouveau si le réglage de puissance est réglé sur le niveau 9. Dans l'affichage du niveau de puissance, 'A/9' clignote.

### **Mise à l'arrêt des foyers**

**individuels** Un foyer spécifique peut être éteint de 3 manière différentes :

- Utilisation simultanée des touches  et 
  - Réduction du réglage du niveau de température sur '0' en appuyant sur la touche 
  - Utilisation de la fonction d'arrêt du minuteur pour le foyer correspondant
- Utilisation simultanée des touches  et 

Le foyer correspondant doit être choisi avec la touche Activer/désactiver, le point décimal de l'affichage du foyer clignote. Pour éteindre le foyer,  et  doivent être appuyés au même moment. Un signal de buzzer s'active et '0' apparaît dans l'écran de réglage du niveau de température.

Si la minuterie est active pour le foyer sélectionné, '0' apparaît dans l'écran de foyer et la fonction de minuterie d'indicateur de zone de cuisson et l'affichage de minuterie s'éteint.

S'il existe de la chaleur résiduelle pour le foyer restant, celle-ci sera indiquée par un 'H' statique s'affichant au niveau du réglage de la puissance.

Réduction du réglage du niveau de puissance sur '0' en pressant la touche 

Le foyer peut aussi être éteint en réduisant le réglage de puissance associé sur '0'.

Lorsque l'affichage de foyer indique '0', le point décimal associé du foyer s'éteindra aussi.

Lorsqu'un foyer actif est éteint, non seulement '0' apparaît dans l'écran du foyer, mais la fonction de minuterie d'indicateur de zone de cuisson et l'affichage de minuterie s'éteint.

S'il existe de la chaleur résiduelle pour le foyer restant, celle-ci sera indiquée par un 'H' statique s'affichant au niveau du réglage de la puissance.

Utilisation de la fonction d'arrêt par minuterie pour le foyer correspondant (disponible uniquement pour certains modèles)

Une fois la durée restante de 0 minutes atteinte, la minuterie arrête le foyer correspondant, indiquant '0' dans l'affichage de foyer et éteignant l'affichage de minuterie. L'affichage de minuterie indique '00'. L'indicateur de zone de cuisson correspondant disparaît.

Un indicateur assigné de sélection double ou de zone disparaît aussi, le cas échéant.

Le buzzer indique de plus que la minuterie s'est déclenchée. Une fois la fin de minuterie confirmée en pressant une touche quelconque, le buzzer s'arrête.

## Fonction minuterie

La minuterie apporte les fonctions suivantes :

Les commandes peuvent contrôler au max. 4 minuterie associés aux foyers et une minuterie de rappel (associée à aucun foyer) simultanément.

Toutes les minuterie peuvent uniquement être utilisées dans le mode B. Une minuterie de foyer peut uniquement être assignée à un foyer actif, fonctionnant à un niveau entre 1 et 9. La minuterie de rappel n'est assignée à aucun foyer.

Pour utiliser les deux fonctions, la fonction de minuterie doit être activée en utilisant la touche d'Activation/désactivation de minuterie .



En touchant  pour la première fois après l'activation des foyers, le système propose la minuterie de rappel (pas d'indicateur de zone de cuisson clignotant, ils sont tous allumés ou éteints).

En touchant  pour la deuxième fois, l'appareil propose d'assigner la minuterie à l'un des foyers activés en faisant clignoter un indicateur de zone de cuisson. La minuterie réglée est maintenant active.



En touchant  à nouveau, une autre minuterie est proposée pour le prochain foyer actif, dans le sens des aiguilles d'une montre. Et ainsi de suite...

## Minuterie de rappel

Qu'un foyer soit activé ou non, la minuterie de rappel peut être utilisée en appuyant sur . Le '00' apparaissant indique que la minuterie est active et le point

dans l'affichage de minuterie de droite indique que  et  sont maintenant liés pour régler la valeur de minuterie.

La minuterie de rappel est sélectionnée lorsque tous les indicateurs de zone de cuisson sont statiques (allumés ou éteints, pas d'indicateur clignotant).

La valeur de minuterie peut être réglée avec  et .

Après avoir réglé la minuterie de rappel, la minuterie commence à s'écouler.

La minuterie de rappel ne s'arrêtera pas en éteignant l'appareil ou en activant la fonction de verrouillage des touches, elle continuera de s'écouler jusqu'à ce que la période réglée soit atteinte.

Lorsque la minuterie atteint '00', le buzzer indique la fin de la minuterie.

Pour arrêter le buzzer, vous devez confirmer la fin de minuterie en pressant une touche quelconque.

## Minuterie de foyer

Les minuterie de foyer peuvent être réglées pour les foyers activés (le niveau de foyer doit être entre 1 et 9).

En appuyant sur  une fois, la minuterie de rappel est activée. Après avoir touché

 pour la seconde fois, la minuterie est assignée au foyer activé. L'affectation proposée est indiquée par l'indicateur de zone de cuisson, qui clignote.

En touchant  à nouveau après avoir activé la première minuterie de foyer, le système recommande le second foyer actif à assigner à la minuterie, dans le sens des aiguilles d'une montre. Le

foyer recommandé est indiqué par l'indicateur de zone de cuisson.

La valeur de minuterie pour le foyer peut être réglée avec  et .

La minuterie en cours pour le foyer réglé en premier est indiquée par l'indicateur de zone de cuisson, allumé de manière fixe.

En appuyant sur  à nouveau, d'autres minuteries peuvent être assignées à d'autres foyers activés.

10 secs après la dernière opération, l'affichage de minuterie passe à la minuterie terminant la première.



Le foyer assigné à cette minuterie est toujours indiqué par l'indicateur de zone de cuisson clignotant. Vous pouvez identifier le nombre de minuteries en cours par le nombre d'indicateurs de zone de cuisson statiquement allumés.

En appuyant sur , vous pouvez afficher les valeurs des minuteries de foyer et de rappel. Le foyer assigné est toujours indiqué par l'indicateur de zone de cuisson clignotant. Si aucun indicateur de zone de cuisson ne clignote, le temps de la minuterie de rappel est indiqué sur l'affichage de minuterie à deux chiffres.

Toutes les minuteries de foyer peuvent être effacées en faisant passer l'appareil en mode S en utilisant . Une minuterie de rappel ne sera pas effacée, elle continuera de s'écouler jusqu'à ce que la période réglée soit atteinte.

Pour effacer une minuterie en mode de fonctionnement, vous devez dans un premier temps sélectionner la minuterie en appuyant sur la touche Activation/désactivation de minuterie jusqu'à ce qu'elle soit affichée. La valeur peut être effacée de deux manières :

· En la diminuant en touchant  jusqu'à ce que '00' apparaisse dans l'affichage de minuterie.

· En appuyant sur  et  simultanément pendant 0,5 sec, jusqu'à ce que '00' s'affiche dans l'affichage de minuterie.

Une fois '00' atteint pour une minuterie de foyer, le niveau de puissance assigné est réglé sur '0'.

Une minuterie de foyer ou de rappel s'écoulant est indiquée par un buzzer se déclenchant. Ce bruit s'arrête pour toute pression d'une touche.

Attendez que 'F' disparaisse pour toutes les zones, allumez la plaque en appuyant sur  et continuez l'utilisation.



## Verrouillage des touches

La fonction de verrouillage des touches permet de bloquer l'appareil et de le mettre en mode sécurisé durant le fonctionnement. Il est ainsi par exemple impossible d'augmenter les réglages de puissance ou autres modifications des touches. Il n'est possible que de mettre l'appareil en route.

La fonction de verrouillage est active, si la touche de verrouillage des touches  est pressée pendant au moins 2 secs. Cette opération déclenche un bruit de buzzer. Après une pression sur la

touche pendant plus de 2 secs, l'indicateur de verrouillage des touches clignote et le foyer est verrouillé.

Le foyer ne peut être verrouillé qu'en mode de fonctionnement (Mode B).

Si le foyer est verrouillé, uniquement  peut être utilisé, toutes les autres touches sont bloquées. Si une autre touche est utilisée en mode de verrouillage, le buzzer se déclenche et l'indicateur de verrouillage de touche clignote pour indiquer la fonction de verrouillage des touches. Il n'est possible d'éteindre l'appareil qu'avec la touche . Mais, si vous avez éteint l'appareil, vous ne pourrez pas le redémarrer à nouveau sans le déverrouiller.

Après avoir pressé  pendant 2 secs, l'indicateur de verrouillage des touches disparaît. Les commandes de la plaque de cuisson sont alors débloquées et peuvent être utilisées normalement.

## FONCTIONS DE SÉCURITÉ DES COMMANDES TACTILES

Les fonctions de sécurité sont disponibles pour éviter toute opération involontaire des commandes de la plaque de cuisson.

### Blocage de sécurité par détecteur

Pour empêcher l'appareil de détecter une opération par accident, le signal du détecteur est contrôlé.

Lorsqu'une ou plusieurs touches sont pressées pendant plus de 12 secs, la routine de suivi du détecteur indique de manière acoustique une opération incorrecte (casserole ou autre objet placé sur la touche, erreur de détecteur) et désactive l'appareil.

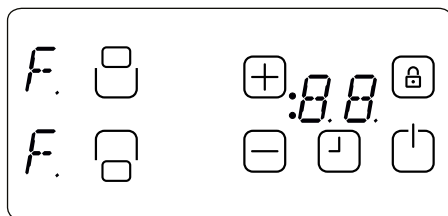

L'arrêt de sécurité fait passer les commandes de la plaque de cuisson en mode S. Un 'F' clignotera dans tous les affichages de foyer.

Si de la chaleur résiduelle est présente, elle sera affichée dans tous les autres affichages de foyer.

Les commandes de la plaque de cuisson passeront alors en mode S. Un signal de buzzer se déclenche en même temps. Le signal acoustique s'arrête après 10 minutes.

Si aucune opération incorrecte n'est détectée, les signaux visuels et acoustiques disparaissent.

### Arrêt pour température trop élevée

Les commandes étant placées très près du foyer central avant de la plaque de cuisson, il est possible qu'une casserole mal placée sur les commandes et non détectée par la fonction d'arrêt de sécurité par détection (ne couvrant pas un bouton) active un foyer à une très haute température, ce qui peut empêcher l'utilisateur de toucher le verre et les touches sans se brûler.

Pour empêcher d'endommager les commandes de la plaque de cuisson, le système de contrôle suit constamment la température et éteint les foyers en cas d'urgence de surchauffe. Ceci est indiqué par la lettre 't' dans l'affichage de foyer, jusqu'à ce que la température diminue.

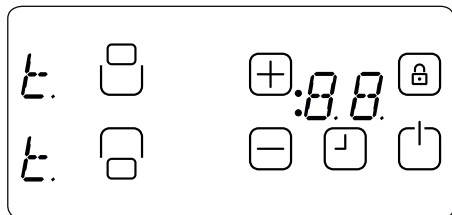

Lorsque la température a suffisamment diminué, le 't' sera effacé et l'unité de commande de la plaque de cuisson passera en mode S. Ceci signifie que l'utilisateur peut réactiver l'appareil en pressant .

### **Limitations de la durée de fonctionnement**

L'unité de contrôle de la plaque de cuisson permet de limiter la durée de fonctionnement. Si le réglage de chaleur pour ce foyer n'a pas été changé pendant un certain temps, le foyer s'éteindra automatiquement (pendant 10 secs, un '0' est affiché, puis le symbole de chaleur résiduelle). La limite de la durée de fonctionnement dépend du réglage de chaleur sélectionné. Si une minuterie était associée au foyer, '00' s'affichera sur l'affichage de minuterie pendant 10 secs. La minuterie s'éteint par la suite.

Après un arrêt automatique du foyer, tel que décrit ci-dessus, le foyer est à nouveau utilisable et la durée maximale

de fonctionnement pour ce réglage de chaleur est appliquée.

### **Fonctions de chaleur résiduelle**

Après tous les processus de cuisson, de la chaleur stockée dans le matériau vitrocéramique, appelée chaleur résiduelle, est présente. Les commandes peuvent calculer grossièrement la température approximative du verre dans le pire des cas. Si la température calculée dépasse + 60 ° C, ceci sera indiqué dans l'affichage de foyer correspondant après l'arrêt du foyer ou des commandes de la plaque de cuisson. L'affichage de chaleur résiduel est indiqué tant que la température de foyer calculée dépasse + 60° C.

L'affichage de la chaleur résiduelle a la priorité la plus faible et est supprimée par toutes les autres valeurs affichées, durant les arrêts de sécurité et l'affichage d'un code d'erreur.

Une fois les commandes de la plaque de cuisson à nouveau sous tension après une panne de courant, l'affichage de chaleur résiduelle peut se déclencher si le foyer correspondant avait une chaleur résiduelle de plus de 60° C avant la panne de courant. L'affichage clignotera jusqu'à ce que la durée de chaleur résiduelle ait expiré ou jusqu'à ce que le foyer soit sélectionné et activé.



## NETTOYAGE ET ENTRETIEN

N'utilisez pas de casseroles ou de poêles au fond rugueux, celles-ci pouvant rayer la surface vitrocéramique. Le fond des bonnes casseroles doit être aussi épais et plat que possible. Avant de les utiliser, assurez-vous que les fonds de casserole sont propres et secs.

Placez toujours les casseroles sur la zone de cuisson avant de la mettre en route. Si possible, placez toujours des couvercles sur les casseroles. Le fond des casseroles ne doit pas être plus petit ou plus grand que les zones de cuisson, ils doivent être de la taille correcte indiquée ci-dessous, afin de ne pas gaspiller d'énergie.

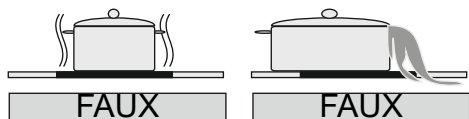
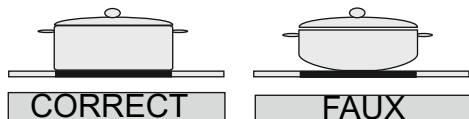

Avant de nettoyer les plaques de cuisson, retirez la fiche de la prise d'alimentation électrique. Assurez-vous alors qu'il ne reste pas de chaleur résiduelle dans l'appareil. Le verre vitrocéramique est très résistant aux hautes températures et à la surchauffe. S'il reste de la chaleur résiduelle dans l'appareil, 'H' clignote sur l'affichage du foyer. Afin d'éviter de vous brûler, laissez l'appareil refroidir.

Retirez tous les aliments renversés ou la graisse avec un racleur pour vitre. Puis nettoyez la plaque avec un liquide de nettoyage approprié et un chiffon humide propre. Frottez l'appareil avec un chiffon sec propre.

Si du papier aluminium ou des objets en plastique ont fondu par accident sur la surface de la plaque, ils doivent être immédiatement enlevés de la zone de cuisson chaude avec un racleur. Ceci évitera d'endommager la surface. Ceci s'applique aussi au sucre et aux aliments contenant du sucre pouvant s'être renversés sur les zones de cuisson.

Si d'autres aliments ont fondu sur la surface de la plaque, nettoyez la plaque une fois celles-ci refroidies. Utilisez un nettoyeur pour verre céramique ou acier inoxydable pour le nettoyage de la surface.

N'utilisez pas de torchon ou d'éponge abrasive pour nettoyer la surface vitrocéramique. Ces matériaux peuvent endommager la surface.

N'utilisez pas de détergents chimiques, de bombes ou de nettoyant pour tache sur la surface vitrocéramique. Ces matériaux peuvent être inflammables ou causer une décoloration du verre vitrocéramique. Nettoyez avec de l'eau et du liquide de nettoyage.

# **INHALT**

BESCHREIBUNG DER KOCHFLÄCHE

SICHERHEITSHINWEISE

INSTALLATION

Positionierung Ihrer Einbaukochfläche

Elektroanschluss Ihrer Kochfläche

VERWENDUNG

Die Steuerung ein- und ausschalten

Kochzone auswählen

Doppel- und Dreifachzonen einschalten

Einstellung der Hitze ohne und mit Heat-Boost

Einzelne Kochzonen ausschalten

Zeitschaltuhr

Schloss

TOUCH-BEDIENUNG SICHERHEITSFUNKTIONEN

Sensor Sicherheitsabschaltung

Überhitzungsabschaltung

Betriebszeitbeschränkungen

Resthitzefunktionen

REINIGUNG UND PFLEGE

# BESCHREIBUNG DER KOCHFLÄCHE

Sehr verehrte/r Kunde/in,

Es ist wichtig, dass Sie sich dieses Handbuch sorgfältig durchlesen, um die beste Leistungen und eine lange Lebensdauer Ihres Gerätes zu erreichen. Wir empfehlen Ihnen, dieses Handbuch für zukünftige Probleme aufzubewahren.

Ihre neue Kochfläche ist mit einer Garantie ausgestattet und wird lange funktionieren. Diese Garantie gilt jedoch nur, wenn das Gerät gemäß den Betriebs- und Installationsmitteilungen, die in diesem Handbuch aufgeführt sind, installiert und verwendet wird.

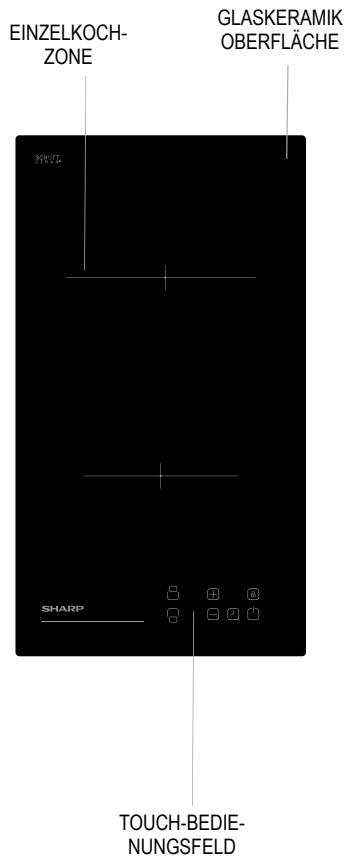

**Hinweis:** Wegen seiner Ausstattung kann Ihre Kochfläche im Aussehen von dem oben gezeigten Modell abweichen.

## **SICHERHEITSHINWEISE**

LESEN SIE SICH DIESE ANLEITUNGEN VOLLSTÄNDIG UND SORGFÄLTIG VOR DER VERWENDUNG IHRES GERÄTS DURCH UND BEWAHREN SIE SIE FÜR SPÄTER AN EINEM LEICHT ERREICHBAREN ORT AUF.

DIESES HANDBUCH WURDE FÜR MEHR ALS EIN MODELL GLEICHZEITIG ERSTELLT. IHR GERÄT MUSS NICHT ALLE DER EIGENSCHAFTEN HABEN, DIE IN DIESEM HANDBUCH BESCHRIEBEN SIND. ACHTEN SIE BEIM LESEN DIESES BETRIEBSHANDBUCHS DIE AUSDRÜCKE MIT ZAHLEN.

### **Allgemeine Sicherheitshinweise**

- Das Gerät darf von Kindern ab 8 Jahren und Menschen mit verringerten körperlichen, sensorischen oder mentalen Fähigkeiten oder Fehlen von Erfahrung und Wissen bedient werden, wenn Sie eine Einweisung oder Anweisungen zur sicheren Handhabung des Geräts erhalten haben und die damit verbundenen Gefahren kennen. Kinder dürfen nicht mit dem Gerät spielen. Die

Reinigung und Anwenderwartung sollte von Kindern nicht ohne Aufsicht ausgeführt werden.

- **ACHTUNG!** Während des Betriebs wird das Gerät und seine berührbaren Teile heiß. Passen Sie auf, dass nicht die Heizelemente berühren. Kinder unter acht Jahren sollten ferngehalten werden, es sei denn, sie sind ständig unter Aufsicht.
- **ACHTUNG!** Ein unbeaufsichtigtes Braten mit Fett oder Öl kann gefährlich sein und zu einem Brand führen. Löschen Sie ein Feuer **NIEMALS** mit Wasser, sondern schalten das Gerät aus und ersticken die Flamme z. B. mit einem Deckel oder einer Feuerdecke.
- **ACHTUNG!** Brandgefahr: Legen Sie keine Gegenstände auf den

Kochflächen ab.

- **ACHTUNG!** Wenn die Oberfläche gerissen ist, schalten Sie das Gerät aus, um einen Stromschlag zu vermeiden.
- Bei Kochflächen, die mit einer Abdeckung ausgestattet sind, sollten Sie Verschmutzungen vor der Öffnung des Deckels entfernen. Bevor Sie den Deckel wieder schließen, müssen Sie die Kochfläche auskühlen lassen.
- Das Gerät ist nicht für die Bedienung mit einer externen Zeitschaltuhr oder getrennten Fernbedienung vorgesehen.
- Verwenden Sie keine Scheuermittel oder scharfe Metallschaber, um die Glastür des Herds und andere Oberflächen zu reinigen, da diese die Oberfläche zerkrat-

zen, was zum Splittern des Glases oder Schäden an der Oberfläche führen kann.

- Verwenden Sie zur Reinigung des Geräts keinen Dampfreiniger.
- Ihr Gerät wurde nach allen geltenden nationalen und internationalen Normen und Vorschriften hergestellt worden.
- Wartungs- und Reparaturarbeiten dürfen nur von autorisierten Servicetechnikern durchgeführt werden. Wartungs- und Installationsarbeiten, die nicht von autorisierten Technikern durchgeführt wurden, können Sie in Gefahr bringen. Es ist gefährlich, die Spezifikationen des Geräts in jeglicher Weise zu verändern oder abzuändern.
- Vor dem Einbau müssen Sie die örtlichen Energieversorgungsbedingungen prüfen (Art des Gases, Gasdruck oder elektrische Spannung und Frequenz) und das die Voraussetzungen mit dem Gerät kompatibel sind. Die Voraussetzungen für dieses Gerät sind auf dem Etikett genannt.
- **VORSICHT:** Dieses Gerät ist nur für das Kochen von Speisen in einem privaten Haushalt vorgesehen und darf nicht zu einem anderen Zweck oder einer anderen Verwendung, wie gewerblicher oder beruflicher Verwendung oder Raumheizung, verwendet werden.
- Es wurden alle möglichen Sicherheitsmaßnahmen ergriffen, um Ihre Sicherheit zu garantieren. Da das Glas brechen kann, sollten Sie beim Reinigen vorsichtig sein, um

Kratzer zu vermeiden. Vermeiden Sie, das Zubehör gegen das Glas schlägt oder anstößt.

- Achten Sie beim Einbau darauf, dass die Stromzuleitung nicht eingquetscht wird. Ein beschädigtes Netzkabel muss vom Hersteller, einem Kundendienst oder ähnlich qualifiziertem Fachpersonal ausgetauscht werden.

### **Einbauhinweise**

- Benutzen Sie den Herd erst, wenn er vollständig angeschlossen ist.
- Das Gerät muss von einem autorisierten Techniker angeschlossen und in Betrieb genommen werden. Der Hersteller ist nicht für Schäden haftbar, die durch eine falsche Aufstellung oder einen falschen Anschluss durch nicht autorisierte Personen entstehen.
- Wenn Sie das Gerät auspacken, achten Sie bitte auf mögliche Transportschäden. Wenn ein Schaden vorliegt, dürfen Sie das Gerät nicht verwenden und Sie müssen sich mit dem autorisierten Kundendienst in Verbindung setzen. Die zur Verpackung verwendeten Materialien (Nylon, Heftklammern, Styropor, usw.) stellen eine Gefahr für Kinder dar und sollten daher sofort eingesammelt und entfernt werden.
- Schützen Sie Ihr Gerät vor Umwelteinflüssen. Setzen Sie es nicht Einflüssen wie Sonne, Regen, Schnee, usw. aus.
- Die das Gerät umgebenden Materialien (Schränk) muss einer Temperatur von min. 100°C widerstehen können.
- Während der Verwendung
- Stellen Sie keine brennbaren oder entflammenden Stoffe in oder neben das Gerät, wenn es in Betrieb ist.
- Lassen Sie den Herd nicht alleine,

wenn Sie mit festen oder flüssigen Ölen kochen. Diese können bei extremer Erhitzung Feuer fangen. Schütten Sie niemals Wasser in brennendes Öl. Decken Sie die Kochtopf oder die Pfanne mit dem Deckel zu, um die Flammen zu erstickern und schalten den Herd aus.

- Stellen Töpfe und Pfannen immer auf die Mitte der Kochzone und drehen die Griffe in eine sichere Position, damit sie nicht angestoßen und gefangen werden können.
- Wenn Sie den Herd für längere Zeit nicht benutzen, stecken Sie ihn aus. Der Hauptschalter sollte dabei ausgeschaltet sein. Wenn Sie das Gerät nicht verwenden, drehen Sie das Gasventil zu.
- Achten Sie darauf, dass die Kontrollknöpfe des Herds immer auf "0" (Aus) stehen, wenn sie nicht benutzt werden.
- Während der Verwendung wird die untere Fläche der Kochfläche ebenfalls heiß. Daher muss unterhalb des Produkts eine Platte eingebaut sein.
- Während der Reinigung und Wartung
- Sie müssen, bevor Sie Reinigungs- oder Wartungsarbeiten durchführen, das Gerät ausschalten. Sie können dies durch das Ausstecken des Geräts oder Ausschalten des Netzschalters tun.
- Wenn Sie die Kontrolltafel reinigen, bitte die Kontrollknöpfe nicht entfernen.
- WIR EMPFEHLEN, DASS SIE STETS ORIGINALERSATZTEILE FÜR DEN FALL EINER REPARATUR VERWENDEN UND NUR IHREN AUTORISIERTEN KUNDENDIENST ANRUFEN, UM DIE EFFIZIENZ UND SICHERHEIT IHRES HAUSHALTSGERÄTS AUFRECHT ZU ERHALTEN.

# INSTALLATION

Der elektrische Anschluss dieser Kochfläche darf nur von einem autorisierten Servicetechniker oder einem Elektriker gemäß den Anweisungen in dieser Anleitung und unter Einhaltung der geltenden Vorschriften vorgenommen werden.

- Bevor Sie Ihr Gerät an die Stromversorgung anschließen, müssen Sie überprüfen, ob die Anschlusswerte mit den Werten übereinstimmen, die vom Hersteller der Kochfläche vorgeschrieben sind.
- Hierbei müssen die im Land der Verwendung geltenden Gesetze, Verordnungen, Erlasse und Normen (Sicherheitsvorschriften, korrekte Entsorgung gemäß der geltenden Vorschriften) eingehalten werden.

## **Montage Ihrer Einbaukochfläche**

Nachdem Sie das Gerät aus der Verpackung geholt haben, sollten Sie die Kochfläche und das Zubehör auf Vollständigkeit und Schäden untersuchen. Wenn Sie einen Schaden vermuten, verwenden Sie das Gerät bitte nicht und setzen Sie sich sofort mit dem autorisierten Kundendienst oder einem Elektriker in Verbindung.

Diese Einbaukochfläche muss in einen Ausschnitt einer Küchenarbeitsplatte eingefügt werden.

Erstellen Sie einen Ausschnitt in den in der nächsten Abbildung gezeigten Abmessungen. Der Abstand zwischen der hinteren Kante der Kochfläche und angrenzenden Wänden hängt von der Wandoberfläche ab. Bitte verwenden Sie in der Nähe der Kochfläche keine leicht entflammaren Materialien, wie Gardinen, Papier, usw..

<b>W (mm)</b>	290	<b>min. A (mm)</b>	50
<b>D (mm)</b>	520	<b>min. B (mm)</b>	50
<b>H (mm)</b>	47.5	<b>E (mm)</b>	10
<b>C1 (mm)</b>	270	<b>min. F (mm)</b>	10
<b>C2 (mm)</b>	490		

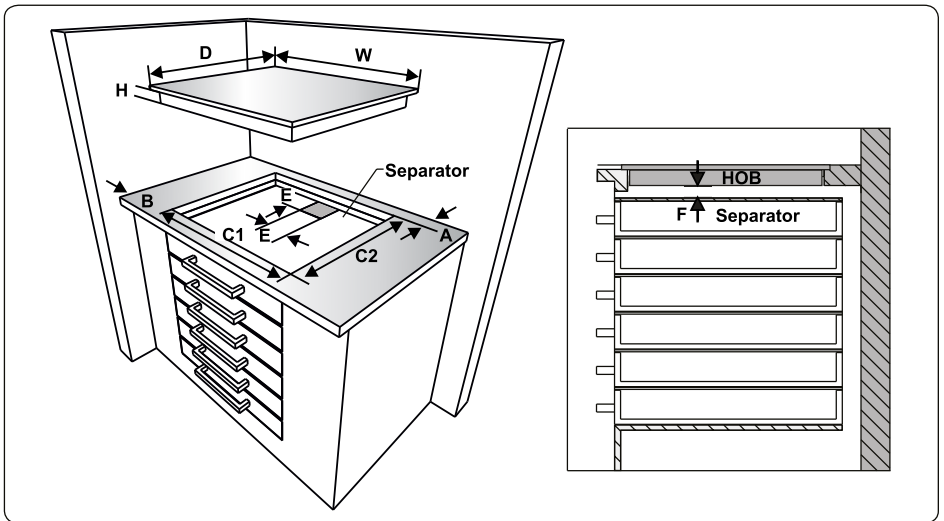
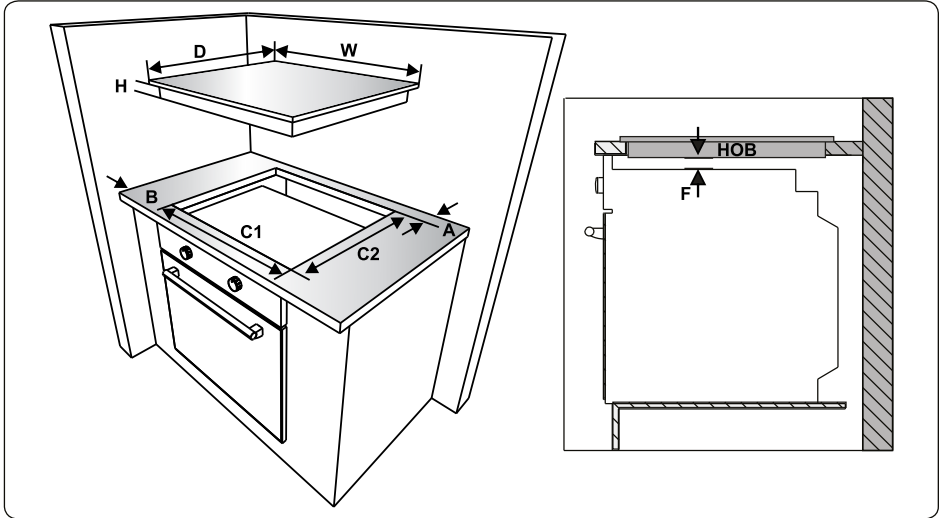



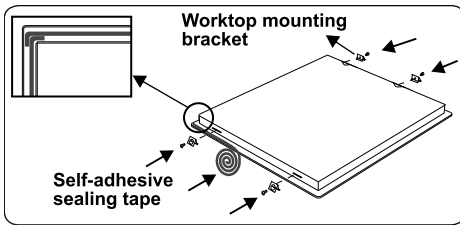

- Bringen Sie das mitgelieferte selbsthaftende Dichtband um die untere Kante der Kochoberfläche längs der Außenkante der Glaskeramikfläche an. Dehnen Sie es nicht.
- Schrauben Sie die 4 Arbeitsplattenmontageklammern auf die Seitenwände des Produkts.

### Elektroanschluss Ihrer Kochfläche

- Bevor Sie mit dem elektrischen Anschluss beginnen, müssen Sie überprüfen, ob die Strombelastbarkeit der Stromversorgung und die Steckdose für die Nennleistung der Kochfläche geeignet sind.
- Die Elektroinstallation der Wohnung und die zu verwendende Steckdose müssen geerdet sein und den Sicherheitsvorschriften entsprechen.
- Wenn es für die Kochfläche keinen eigenen Stromkreislauf und Sicherungsschalter gibt, müssen diese vor dem Anschluss der Kochfläche von einem Elektriker installiert werden.
- Der Sicherungsschalter muss nach dem Einbau der Kochfläche leicht erreichbar sein.
- Verwenden Sie keine Adapter, Mehrfachsteckdosen und/oder Verlängerungskabel.

- Es muss ein träger 20 A Leistungsschalter mit einer Kontaktöffnung von mindestens 3 mm im Stromkreis eingebaut sein.
- Das Kabel für die berührungsgesteuerte Glaskeramik Kochfläche muss vom Typ H05VV-F 3X1,5 mm<sup>2</sup> / 60227 IEC 53 sein. Auf der Rückseite Ihres Geräts finden Sie den entsprechenden Anschlussplan.
- Verwenden Sie für die Installation nur isolierte Kabel. Ein fehlerhafter Anschluss kann Ihr Gerät beschädigen. Derartige Schäden sind nicht in der Garantie enthalten.
- Alle Reparaturen müssen von autorisiertem Kundendienstpersonal oder einem Elektriker ausgeführt werden.
- Trennen Sie Ihr Gerät vor jeder Wartung von der Stromversorgung. Für den Wiederanschluss müssen Sie den Anschlussplan strikt befolgen.

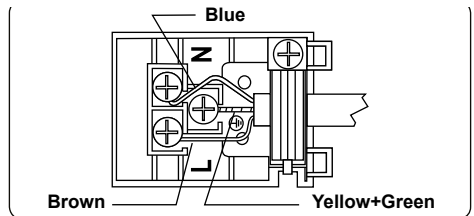

# VERWENDUNG

Dieses Haushaltsgerät wird über Berührungsflächen bedient und die Ausführung der Funktionen wird durch Anzeigen und akustische Signale bestätigt.

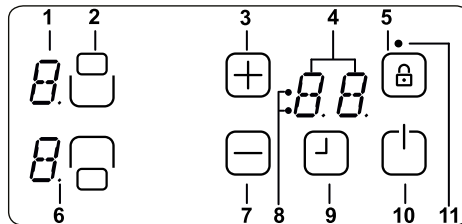

- 1- Heizungsdisplay
- 2- Heizgerät aktivieren / deaktivieren
- 3- Hitzeeinstellung / Timer erhöhen
- 4- Timeranzeige
- 5- Tastensperre
- 6- Dezimalpunkt
- 7- Hitzeeinstellung / Timer verringern
- 8- Timer-Funktion Kochzonenanzeigen
- 9 - Timer aktivieren / deaktivieren
- 10- Ein / Aus
- 11 - Tastensperranzeige

Standby-Modus	S-Modus	Die Kochflächensteuerung wird mit Strom versorgt und alle Heizungsanzeigen sind aus, oder die Resthitzeanzeige ist eingeschaltet.
Bedienmodus	B-Modus	Mindestens eine Heizanzeige zeigt eine Hitzeeinstellung zwischen '0' und '9' an.
Sperrmodus	VR-Modus	Die Kochflächensteuerung ist gesperrt.



## BESCHREIBUNG DER MODI

## Das Gerät ein- und ausschalten

Wenn sich das Gerät im Standby-Modus befindet, können Sie es durch drücken des Ein/Aus Knopfs für mindestens  1 Sekunde in den Bedienmodus schalten. Die erfolgreiche Ausführung der Funktion wird durch einen Summton akustisch bestätigt und alle Kommas der Heizflächenanzeigen blinken (1 Sek. an, 1 Sek. aus).



Wenn innerhalb von 10 Sek. keine Bedienung erfolgt, schalten sich die Anzeigen aller Heizflächen aus.

Wenn die Anzeigen ausgeschaltet sind, werden die Heizflächen in den Standby-Modus versetzt.

Wenn  für mehr als 2 Sek. gedrückt wird (im Bedienmodus), wird das Gerät ausgeschaltet und wieder in den S-Modus versetzt. Das Gerät kann jederzeit, auch wenn andere Knöpfe gleichzeitig gedrückt werden, durch einen Druck auf  ausgeschaltet werden.



Wenn eine Heizzone noch Resthitze aufweist, wird dies in der entsprechenden Heizzonenanzeige angezeigt.

## Heizzone auswählen

Wenn mit dem entsprechenden Heizzonen Ein-/Ausschaltknopf eine einzelnen Heizzone ausgewählt wird, blinkt die entsprechende Heizzonenanzeige. Sie können für die gewählte Heizzone eine Hitzestufe zwischen 1-9 einstellen, indem Sie die Hitzeeinstellungsknöpfe  oder  berühren.

Die Knöpfe müssen innerhalb von 3 Sek. gedrückt werden, ansonsten wird die Heizzoneneinstellung gelöscht und der Hitzeeinstellungspunkt (Komma) verschwindet. Wenn innerhalb von 10 Sek. keine weitere Aktion ausgeführt wird, fällt die Heizzone in den

S-Modus zurück.

Sie können die Hitzeeinstellung jederzeit zwischen Stufe 1 bis 9 ändern, indem Sie auf  oder  drücken.

Jede Betätigung eines Knopfs oder Anzeigeänderung wird durch einen Summton bestätigt.

## Einstellung der Hitze ohne und mit Heat-Boost

Alle Heizzonen sind mit einer Heat-Boost Funktion ausgestattet.

Wenn Heat-Boost eingeschaltet wird, dann wird die Heizzone mit der maximalen Leistung für die eingestellte Heat-Boost-Zeit versorgt, was von der gewählten Hitzeeinstellung abhängt. Dies wird durch ein abwechselndes Blinken von 'A' und der Hitzestufeneinstellung (u. b. 0,5 Sek. 'A' und 0,5 Sek. '9') in der Heizzonenanzeige angezeigt. Sobald die Heat-Boost-Zeit abgelaufen ist, wird nur die Hitzestufe angezeigt.



Wenn für eine Heizzone mit der Hitzestufe 9 Heat-Boost verwendet werden soll, müssen Sie von der Stufe 0 beginnend auf  drücken. Nachdem die Hitzestufe 9 erreicht ist, wird 'A' abwechselnd mit angezeigt. Diese bedeutet, dass die Stufe 9 und Heat-Boost jetzt eingeschaltet sind.



Heat-Boost kann durch den Druck auf , bis die Hitzestufe '0' angezeigt wird, ausgeschaltet werden.



Wenn Heat-Boost verwendet werden soll, kann es immer durch die erneute Betätigung von , bis die Hitzeeinstellung die Stufe 9 erreicht hat, eingeschaltet werden. In der Heizzonenanzeige blinken 'A' und '9' abwechselnd.

## Einzelne Heizzonen ausschalten

Eine ausgewählte Heizzone kann auf drei Arten ausgeschaltet werden:

- Gleichzeitige Betätigung der  und  Knöpfe
- Mit dem  Bedienknopf die Hitzeeinstellung auf '0' verringern
- Die Zeitschaltuhr für die entsprechende Heizzone ausschalten

Gleichzeitige Betätigung der  und  Knöpfe

Die entsprechende Heizzone muss mit dem Heizzone aktivieren/deaktivieren Knopf ausgewählt werden, das Komma in der entsprechenden Heizzonenanzeige beginnt zu blinken. Zum Ausschalten der Heizzone muss man gleichzeitig auf  und  drücken. Es ertönt ein Summton und in der Hitzeeinstellungsanzeige erscheint die '0'.

Wenn für die ausgewählte Heizzone die Zeitschaltuhr eingeschaltet ist, dann erscheint in der Heizzonenanzeige '0' und auch wird die Kochzonenanzeige Zeitschaltuhranzeigefunktion und die Zeitschaltuhranzeige ausgeschaltet.

Wenn die Heizzone noch Resthitze aufweist, wird dies mit einem ständig angezeigten 'H' in der entsprechenden Hitzeeinstellungsanzeige angezeigt.

Mit dem  Bedienknopf die Hitzeeinstellung auf '0' verringern

Die Heizzone kann auch durch die Verringerung der eingestellten Hitzestufe auf '0' ausgeschaltet werden.

Wenn die Heizzonenanzeige '0' anzeigt, dann erlischt auch das dazugehörige Komma.

Wenn für die ausgewählte Heizzone die Zeitschaltuhr ausgeschaltet ist, dann erscheint nicht nur in der Heizzonenanzeige '0', auch wird die Kochzonenanzeige und die Zeitschaltuhranzeige ausgeschaltet.

Wenn die Heizzone noch Resthitze aufweist, wird dies mit einem ständig angezeigten 'H' in der entsprechenden Hitzeeinstellungsanzeige angezeigt.

Verwendung der Zeitschaltuhr Ausschaltfunktion für dazugehörige Heizzonen (nur bei einigen Modellen vorhanden)

Nach dem Erreichen einer Restzeit von 0 Minuten schaltet die Zeitschaltuhr die verbundenen Heizzonen ab, zeigt die '0' in der Heizzonenanzeige an und schaltet die Zeitschaltuhranzeige ab. In der Zeitschaltuhranzeige wird '00' angezeigt. Die entsprechende Zeitschaltuhr der Kochzone erlischt.

Sofern aktiv, erlischt die Doppelzonen Auswahlanzeige ebenfalls.

Zusätzlich gibt der Summer akustisch an, dass die Zeitschaltuhr abgelaufen ist. Der Summer erlischt, wenn Sie zur Bestätigung des Ablauf der Zeitschaltuhr auf einen beliebigen Knopf drücken.

## Zeitschaltuhr

Die Zeitschaltuhr hat folgende Funktionen:

Die Uhr kann max. 4 den Heizzonen zugeordneten Zeitschaltuhren und die Minutenerinnerung (die keiner Heizzone zugeordnet ist) gleichzeitig steuern.

Alle Zeitschaltuhren können nur im B-Modus verwendet werden. Eine Heizzonezeitschaltuhr kann nur einer aktiven Heizzone zugeordnet werden, die in den Stufen zwischen 1 und 9 eingestellt ist. Die Minutenerinnerung ist nicht mit einer Heizzone verbunden.

Um beide Funktionen zu benutzen, muss die Zeitschaltuhrfunktion durch den Zeitschaltuhr aktivieren/deaktivieren Knopf  eingeschaltet werden.



Durch das erstmalige Berühren von  nach dem Einschalten der Heizzone, schlägt die Steuerung die Minutenerinnerung vor (keine Kochzonenanzeige blinkt, sie sind alle ein oder aus).

Durch die zweite Berührung von  schlägt die Steuerung die Zuordnung einer der aktivierten Heizzonen durch die blinkende Kochzonenanzeige vor. Jetzt wird die Zeitschaltuhrverbindung angezeigt.



Durch eine weitere Berührung von  wird die nächste Zeitschaltuhr im Uhrzeigersinn für die Zuordnung zur nächsten eingeschalteten Heizzone vorgeschlagen. Und so weiter und so fort.

### **Minutenerinnerung**

Gleichgültig, ob eine Heizzone eingeschaltet ist, kann die Minutenerinnerung durch Berührung von  eingestellt werden. Die erscheinenden '00' zeigen an, dass die Zeitschaltuhr eingeschaltet ist und der Punkt in der rechten Zeitschaltuhranzeige zeigt an, dass

jetzt  und  zur Einstellung des Zeitwerts verknüpft sind.

Man kann die Minutenerinnerung auswählen, wenn alle Kochzonenanzeigen statisch an oder aus sind (keine Kochzonenanzeige blinkt).

Mit  und  kann man die Zeit einstellen.

Nach der Einstellung der Zeit beginnt die Zeitschaltuhr die Zeit rückwärts herunter zu zählen.



Die Minutenerinnerung wird nicht durch das Ausschalten des Geräts oder die Aktivierung der Tastensperre unterbrochen, sie wird die Minuten weiter nach unten zählen, bis die Zeit abgelaufen ist.

Nachdem die Zeitschaltuhr '00' erreicht hat, ertönt ein akustisches Signal, dass die Zeit abgelaufen ist.

Sie können das Signal durch Berührung einer beliebigen Tasten verstummen lassen.

### **Heizzonen Zeitschaltuhr**

Die Heizzonen Zeitschaltuhr kann nur für eingeschaltete Heizzonen (die Hitzestufe muss zwischen 1-9 eingestellt sein) gestellt werden.

Mit der ersten Berührung von  wird die Minutenerinnerung eingeschaltet. Nach der zweiten Berührung von  wird die Zeitschaltuhr der eingeschalteten Heizzone zugeordnet. Der Zuordnungsvorschlag wird durch die zugehörige blinkende Kochzonenanzeige angezeigt.

Wenn Sie nach dem Einschalten der ersten Heizzonen Zeitschaltuhr  wieder berühren, schlägt die Steuerung im Uhrzeigersinn die nächste eingeschaltete

tete Heizzone vor, die zugeordnet werden kann. Der Zuordnungsvorschlag wird durch die zugehörige blinkende Kochzonenanzeige angezeigt.

Mit  $\oplus$  und  $\ominus$  kann man die Zeit für die Heizzone einstellen.

Die laufende Zeitschaltuhr der ersten eingestellten Heizzonenzeitschaltuhr wird durch ein ständig leuchtende Kochzonenanzeige angezeigt.

Wenn Sie  $\square$  noch einmal berühren, können den eingeschalteten Heizzonen weitere Zeitschaltuhren zugeordnet werden.

Zehn Sekunden nach der letzten Betätigung schaltet die Zeitschaltuhranzeige auf die Zeitschaltuhr, die als nächstes ausläuft.

Die Zuordnung dieser Zeitschaltuhr wird durch eine ständig blinkende Kochzonenanzeige angezeigt. Wie viele Zeitschaltuhren derzeit aktiv sind, können Sie an der Anzahl der ständig leuchtenden Kochzonenanzeigen erkennen.

Wenn Sie  $\square$  hin- und herschalten, können Sie sich die Zeitschaltuhrwerte für die Heizzonenzeitschaltuhren und die Minutenerinnerung anzeigen lassen. Die Zuordnung wird immer durch die blinkende Kochzonenanzeige angezeigt. Wenn keine Kochzonenanzeige blinkt, zeigt die Minutenerinnerung die Zeit in der zweistelligen Zeitschaltuhranzeige an.

Sie können alle Heizzonen Zeitschaltuhren einschalten des S-Mode mit  $\square$  löschen. Eine Minutenerinnerung wird nicht gelöscht, sie läuft weiter, bis die

Zeit abgelaufen ist.

Um eine Zeitschaltuhr im Betriebsmodus zu löschen, müssen Sie zunächst die Zeitschaltuhr durch Umschalten des Zeitschaltuhr aktivieren/deaktivieren auswählen, bis sie angezeigt wird. Der Wert kann auf zwei Arten gelöscht werden:

- Verringerung auf der Zeitschaltuhranzeige auf '00' durch das Berühren von  $\ominus$ .
- Gleichzeitiges Berührungen von  $\oplus$  und  $\ominus$  für 0,5 Sek., bis auf der Zeitschaltuhranzeige '00' erscheint.

Nachdem die Heizzonenzeitschaltuhr '00' erreicht hat, wird die zugehörige Hitzestufe auf '0' gesetzt.

Dass die Heizzonenzeitschaltuhr oder die Minutenerinnerung abgelaufen ist, wird auch akustisch durch einen Summton angezeigt. Diesen können Sie löschen, indem Sie einen beliebigen Knopf zur Bestätigung berühren.

Warten Sie, bis das 'F' bei allen Zonen erlischt, dann schalten Sie die Kochfläche durch die Berührung von  $\square$  ein und verwenden sie weiter.



### **Tastatursperre**

Mit der Tastensperrefunktion blockiert man das Gerät und kann es während des Betriebs in einen sicheren Modus schalten. Beispielsweise sind die Erhöhung der Hitzestufen und andere Einstellungen durch Berührung nicht mehr möglich. Man kann das Gerät dann nur ausschalten.

Die Sperre ist dann aktiv, wenn der Tastatursperreknopf  $\square$  mindestens für 2 Sekunden gedrückt wurde. Diese Aktion wird durch einen Summton bestätigt.

Nach den 2 Sekunden beginnt die Tastatursperrenanzeige zu blinken und die Kochplatte ist gesperrt.

Die Heizzone kann nur im Betriebsmodus (B-Modus) gesperrt werden.

Wenn die Bedienung blockiert ist, kann nur noch  betätigt werden, alle andere Knöpfe sind gesperrt. Wenn während der Sperre ein anderer Knopf bedient wird, ertönt ein Summton und die Tastatursperrenanzeige blinkt, um anzuzeigen, dass die Tastatursperre eingeschaltet ist. Man kann das Gerät nur mit  ausschalten. Wenn Sie das Gerät ausgeschaltet haben, können Sie es nicht ohne Entsperrn wieder einschalten.

Nachdem Sie für 2 Sekunden auf  gedrückt haben, erlischt die Tastatursperrenanzeige. Jetzt können Sie Ihre Kochfläche wieder normal bedienen.

## TOUCH-BEDIENUNG SICHERHEITSFUNKTIONEN

Die folgenden Sicherheitsfunktionen stehen zu Verfügung, um unbeabsichtigte Bedienungen der Kochflächenkontrolle zu vermeiden.

### Sensor Sicherheitsabschaltung

Es wurde eine Sensorüberwachung integriert, um das Gerät von unerwünschten, zufälligen Sensorbedienungen zu schützen.

Für den Fall, dass ein oder mehrere Knöpfe länger als 12 Sekunden gedrückt werden, teilt die Sensorüberwachungsfunktion akustisch an, dass eine Fehlbedienung vorliegt (ein Topf oder anderer Gegenstand steht auf dem Knopf, Sensorfehler, usw.) und schaltet das Gerät aus.

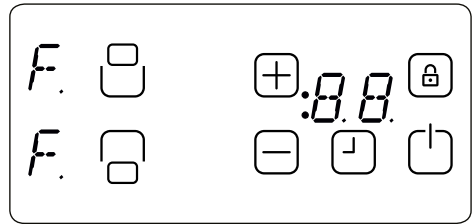

Die Sicherheitsabschaltung führt dazu, dass die Kochflächensteuerung in den S-Modus geschaltet wird. In allen Heizzonenanzeigen blinkt ein 'F',

Wenn Resthitze vorhanden ist, wird dies in allen anderen Heizzonenanzeigen angezeigt.

Die Kochflächensteuerung schaltet in den S-Modus. Gleichzeitig ertönt ein Warnton. Dieser Warnton verstummt nach 10 Minuten.

Wenn keine Fehlbedienung mehr vorliegt, erlöschen das visuelle und akustische Warnsignal.

### Überhitzungsschutz

Da sich die Steuerung in der Mitte auf der Vorderseite der Kochfläche nahe an den Heizzonen befinden, kann es passieren, dass ein halb auf der Steuerung platzierter Topf (drückt auf keinen Knopf) verhindert, dass dies von der Sensorsicherheitsabschaltung bemerkt wird und die Kochfläche sehr stark aufgeheizt wird, sodass man das Glas und die Knöpfe, ohne sich die Finger zu verbrennen, nicht mehr berühren kann.

Um Schäden an der Kochflächensteu-

ereinheit zu verhindern, kontrolliert die Steuerung ständig die Temperatur und schaltet das Gerät im Fall einer Überhitzung aus. Dann erscheint in den 4 Heizzonenanzeigen solange der Buchstabe 't', bis die Temperatur wieder gefallen ist.

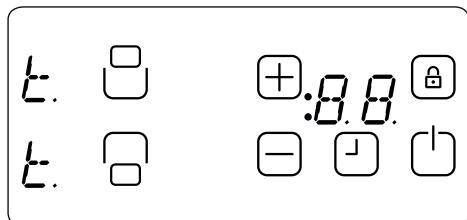

Nachdem die Temperatur gesunken ist, erlischt das 't' in den Anzeigen und die Kochfläche schaltet in den S-Modus. Dies bedeutet, dass der Benutzer das Gerät durch Berührung von  wieder einschalten kann.

### **Bedienzeitbeschränkungen**

Die Kochflächensteuerung weist eine Beschränkung der Bedienzeit auf. Wenn die Hitzestufe für diese Heizzone nicht für eine bestimmte Zeit verändert wird, dann wird die Heizzone automatisch ausgeschaltet (es wird für 10 Min. eine '0' angezeigt, danach die Resthitze). Die Beschränkung der Bedienzeit hängt von der ausgewählten Heizzoneneinstellung ab. Wenn eine Zeitschaltuhr mit der Heizzone verbunden ist, dann erscheint für 10 Sekunden '00' auf der Zeitschaltuhranzeige. Danach schaltet die Zeitschaltuhranzeige ab.

Nach einer, wie zuvor beschriebenen, automatischen Abschaltung des Geräts ist es wieder betriebsbereit und die maximale Bedienzeiteinstellung wird ange-

wendet.

### **Resthitzefunktion**

Nach jedem Kochvorgang ist immer noch Hitze in der Glaskeramikoberfläche vorhanden, die als Resthitze bezeichnet wird. Die Steuerung kann ungefähr berechnen, wie heiß das Glas im schlimmsten Fall sein kann. Wenn die berechnete Temperatur höher als + 60 ° C ist, dann wird dies, nachdem die Heizzone oder die Kochfläche ausgeschaltet wurde, in der entsprechenden Heizzonenanzeige angezeigt. Die Resthitzeanzeige erscheint so lange die berechnete Heizzonentemperatur über + 60 ° C beträgt.

Die Anzeige der Resthitze hat die geringste Priorität und wird während Sicherheitsabschaltung oder Anzeige eines Fehlercodes von jedem anderen Wert überschrieben.

Wenn nach einem Stromausfall die Kochflächensteuerung wieder mit Strom versorgt wird, dann blinkt die Resthitzeanzeige, wenn die entsprechende Heizzone eine Resthitze von mehr als + 60 ° vor dem Stromausfall hatte. Die Anzeige blinkt so lange, bis die maximale Resthitzzeit abgelaufen ist oder die Heizzone ausgewählt und eingeschaltet wird.



## REINIGUNG UND PFLEGE

Da Kochgeschirr mit rauen Böden die Glaskeramikoberfläche zerkratzen können, sollten diese nicht verwendet werden. Geeignetes Kochgeschirr hat, so weit wie möglich, einen dicken und flachen Boden. Die Böden des Kochgeschirrs müssen vor ihrer Verwendung sauber und trocken sein.

Stellen Sie das Kochgeschirr vor dem Einschalten auf die Kochzone. Wenn möglich, legen Sie die Deckel auf das Kochgeschirr. Die Böden des Kochgeschirrs dürfen nicht kleiner oder größer als die Kochzone sein. Sie sollten die Größe wie nachfolgend gezeigt haben, um keine Energie zu verschwenden.

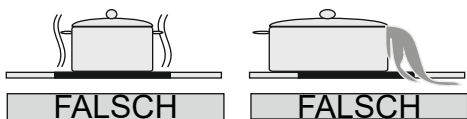
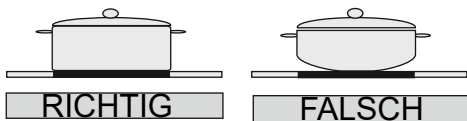

Entfernen Sie vor dem Reinigen den Stecker aus der Steckdose. Dann prüfen Sie nach, ob noch Resthitze im Gerät gespeichert ist. Vitroceramic Glas ist sehr widerstandsfähig gegen Hitze und Überhitzung. Wenn noch Resthitze im Gerät vorhanden ist, blinkt in der Heizzonenanzeige ein 'H'. Lassen Sie das Gerät erst abkühlen, um Verbrennungen zu vermeiden.

Entfernen Sie übergelaufene Speisen und Fett mit einem Fensterschaber. Dann wischen Sie die Kochfläche mit einem geeigneten Spülmittel ab und reinigen mit einem feuchten Tuch nach. Dann reiben Sie die Oberfläche mit einem sauberen trockenen Tuch trocken.

Wenn Aluminiumfolie oder Kunststoffgegenstände auf der Oberfläche der Kochfläche geschmolzen sind, müssen Sie sofort mit einem Schaber von der heißen Kochzone entfernt werden. Dies verhindert mögliche Beschädigungen der Oberfläche. Die gilt auch für Zucker und zuckerhaltige Speisen, die auf die Kochfläche gelangt sind.

Für den Fall, wenn andere Lebensmittel auf der Kochoberfläche geschmolzen sind, entfernen Sie den Schmutz, wenn das Gerät abgekühlt ist. Zur Reinigung der Oberfläche müssen Sie Reiniger für Glaskeramik oder Edelstahl verwenden.

Verwenden Sie keine Spültücher oder Schleifschwämme, um die Vitroceramic Oberfläche zu reinigen. Diese Materialien können die Oberfläche beschädigen.

Verwenden Sie keine chemischen Reinigungsmittel, Sprays oder Fleckenentferner auf der Vitroceramic Oberfläche. Diese Materialien können einen Brand verursachen oder die Vitroceramic-Farbe verblassen lassen. Reinigen Sie mit Wasser und einem Spülmittel.

## **CONTENUTI:**

DESCRIZIONE DELLA PIASTRA

AVVERTENZE SULLA SICUREZZA

INSTALLAZIONE

Individuazione della piastra incorporata

Connessione elettrica della piastra

USO

Accensione e spegnimento dei comandi

Selezionare il riscaldatore

Accendere le zone doppie e triple

Impostare il livello di cottura con e senza potenziamento di calore

Spegnimento dei singoli riscaldatori

Funzione timer

Blocco tasto

FUNZIONI DI SICUREZZA DEL CONTROLLO TATTILE

Disattivazione sicurezza sensore

Disattivazione sovratemperatura

Limitazioni tempo operativo

Funzioni riscaldamento residuo

PULIZIA E MANUTENZIONE

## DESCRIZIONE DELLA PIASTRA

Gentile cliente,

è importante che tu legga questo manuale per ottenere le migliori prestazioni ed estendere la vita della tua apparecchiatura. Ti raccomandiamo di conservare questo manuale per riferimenti futuri.

La tua nuova piastra è garantita e noi offriamo un servizio a lungo periodo. Questa garanzia si applica solo se l'apparecchiatura è stata installata e operata conformemente alle istruzioni operative e di installazione indicate in questo manuale.

RISCALDATORE A  
ZONA SINGOLA

SUPERFICIE IN VETRO-  
CERAMICA

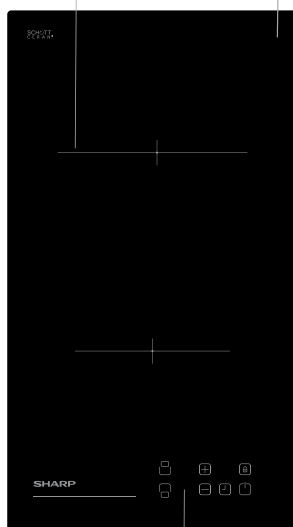

PANNELLO DI CONTROLLO  
TATTILE

**Nota:** L'aspetto della piastra potrebbe essere diverso dal modello indicato a causa della sua configurazione.

## **AVVERTENZE SULLA SICUREZZA**

LEGGERE LE PRESENTI ISTRUZIONI CON ATTENZIONE E NELLA LORO INTERESSA PRIMA DI UTILIZZARE LA PROPRIA APPARECCHIATURA, E CONSERVARLE IN UN LUOGO ADATTO PER EVENTUALI RIFERIMENTI.

IL PRESENTE MANUALE È STATO REALIZZATO PER PIÙ MODELLI. LA PROPRIA APPLICAZIONE POTREBBE NON ESSERE DOTATA DI ALCUNE DELLE FUNZIONALITÀ ILLUSTRATE NEL PRESENTE MANUALE. PRESTARE ATTENZIONE ALLE ESPRESSIONI DOTATE DI ILLUSTRAZIONI DURANTE LA LETTURA DEL MANUALE.

### **Avvertenze generali sulla sicurezza**

- La presente apparecchiatura può essere usata da bambini dagli otto anni di età e da persone con capacità fisiche, sensoriali o mentali ridotte o mancanza di esperienza e conoscenze nel caso in cui siano state assegnate a supervisori o abbiano ottenuto istruzioni in merito all'uso sicuro dell'apparecchiatura e comprendano i pericoli coinvolti. L'appa-

recchiatura non è un giocattolo. La pulizia e la manutenzione non devono essere eseguiti a bambini in assenza di supervisione.

- **AVVERTENZE:** L'apparecchiatura e le sue parti accessibili diventano incandescenti durante l'uso. Fare attenzione a evitare di toccare gli elementi incandescenti. I bambini di età inferiore agli otto anni devono essere tenuti a distanza se non in presenza di sorveglianza continua.
- **AVVERTENZE:** la cottura sulla piastra con grasso od olio è pericolosa e può provocare incendi. **NON** provare in alcun caso a spegnere gli incendi con l'acqua, ma spegnere l'apparecchiatura e coprire la fiamma con un coperchio o una coperta d'amianto.

- **AVVERTENZE:** Pericolo di incendio: non conservare oggetti sulle superfici di cottura.
- **AVVERTENZE:** Se la superficie è spaccata, disattivare l'apparecchiatura per evitare eventuali scosse elettriche.
- Per le piastre dotate di coperchio, rimuovere eventuali versamenti dal coperchio prima dell'apertura. Inoltre consentire il raffreddamento della superficie della piastra prima di chiudere il coperchio.
- L'apparecchiatura non è progettata per essere operata tramite timer esterni o sistemi di controllo a distanza separati.
- Non usare detersivi abrasivi o graffiatori in metallo affilati per pulire il vetro dello sportello del forno o le altre superfici perché potrebbero graffiare la superficie, provocando la rottura del vetro o danni alla superficie.
- Non usare pulitori a vapore per la pulizia dell'apparecchiatura.
  - La tua apparecchiatura è prodotta secondo tutti gli standard e i regolamenti internazionali e locali applicabili.
  - La manutenzione e la riparazione devono essere eseguite esclusivamente da tecnici di servizio autorizzati. La manutenzione e la riparazione se eseguite da tecnici non autorizzati potrebbero causare rischi. È pericoloso alterare o modificare le specifiche dell'apparecchiatura.
  - Prima dell'installazione, assicurarsi che le condizioni di distribuzione locali (natura del gas, pressione del gas, tensione e frequenza elettriche) e i requisiti dell'apparecchiatura siano compatibili. I requisiti per questa apparecchiatura sono indicati sull'etichetta.
- **ATTENZIONE:** Questa apparecchiatura è progettata esclusivamente per la cottura degli alimenti e per l'uso domestico interno e non deve essere usata per altri scopi o in altre apparecchiature, come per usi non domestici o in ambienti commerciali o per il riscaldamento degli ambienti.
- Tutte le possibili misure di sicurezza sono state applicate per garantire la sicurezza del consumatore. Poiché il vetro potrebbe rompersi, fare attenzione durante la pulizia

per evitare di graffiarlo. Evitare di colpire o battere sul vetro con degli accessori.

- Assicurarsi che il cavo di alimentazione non si pieghi durante l'installazione. Se il cavo di alimentazione è danneggiato, deve essere sostituito dal produttore, dal vostro agente di servizio o da persone similmente qualificate al fine di evitare rischi.

### **avvertenze sull'installazione**

- Non usare l'apparecchiatura prima che sia completamente installata.
- L'apparecchiatura deve essere installata e operata da un tecnico autorizzato. Il produttore non è responsabile dei danni causati da una collocazione e installazione difettosa effettuata da soggetti non autorizzati.
- Durante il disimballaggio dell'apparecchiatura, assicurarsi che non abbia subito danni durante il trasporto. In caso di difetti, non usare l'apparecchiatura e contattare immediatamente un agente di assistenza qualificato. I materiali usati per l'imballaggio (nylon, graffettatrici, schiuma espansa...ecc.) potrebbero avere effetti negativi sui bambini, e dovrebbero essere raccolti e rimossi immediatamente.
- Proteggere l'apparecchiatura dagli effetti atmosferici. Non esporla agli effetti di sole, pioggia, neve, ecc.
- I materiali che circondano l'apparecchiatura (cabina) devono essere in grado di resistere a temperatura di almeno 100°C.
- Durante l'uso
- Non collocare materiali infiamma-

bili o combustibili, all'interno o nelle vicinanze dell'apparecchiatura quando è in funzione.

- Non allontanarsi del fornello durante la cottura con olii liquidi o solidi. Potrebbero incendiarsi in caso di surriscaldamento estremo. Non versare acqua sulle fiamme causate dall'olio. Coprire la casseruola o la padella con il suo coperchio per togliere l'aria alle fiamme e spegnere il fornello.
- Posizionare le pentole al centro della zona di cottura, e ruotare le maniglie in una posizione sicura così che non possano essere afferrate.
- Se l'apparecchiatura non viene usata per molto tempo, staccare la spina. Tenere disattivato l'interruttore di controllo principale. Se l'apparecchiatura non viene usata per molto tempo, chiudere la valvola del gas.
- Assicurarsi che le manopole di controllo dell'apparecchiatura siano sempre in posizione "0" (arresto) quando non viene usata.
- La temperatura della superficie inferiore della piastra potrebbe alzarsi durante l'operazione. Pertanto, installare una tavola sotto il prodotto.
- Durante la pulizia e la manutenzione
- Spegnere sempre l'apparecchiatura prima di operazioni come la pulizia o la manutenzione. Ciò può essere fatto dopo avere staccato l'apparecchiatura o spegno gli interruttori principali.
- Non rimuovere le manopole di controllo per pulire il pannello di controllo.

- PER MANTENERE L'EFFICIENZA E LA SICUREZZA DELLA PROPRIA APPARECCHIATURA, RACCOMANDIAMO DI USARE SEMPRE PARTI ORIGINALI O CHIAMARE I NOSTRI AGENTI DI ASSISTENZA AUTORIZZATI IN CASO DI NECESSITÀ.

## INSTALLAZIONE

La connessione elettrica della piastra deve essere effettuata da personale di servizio autorizzato o da un elettricista qualificato, conformemente alle istruzioni contenute in questa guida e alle normative vigenti.

- Prima di collegare l'apparecchiatura alla presa, assicurarsi di controllare la conformità delle impostazioni della tensione, che sono specificate nelle informazioni; controllare la conformità delle impostazioni di tensione, che sono specificate nelle informazioni disponibili.
- Le leggi, gli ordinamenti, le direttive e gli standard in vigore nel paese di utilizzazione devono essere osservate (normative sulla sicurezza, riciclaggio adeguato conformemente alle normative, ecc.)

### Individuazione della piastra incorporata

Dopo la rimozione del materiale da imballaggio dall'apparecchiatura e dai suoi accessori, assicurarsi che la piastra non sia danneggiata. Se si sospettano dei danni, non usare l'apparecchiatura e contattare immediatamente il personale di servizio autorizzato o un elettricista qualificato.

Questa piastra incorporata deve essere inserita in un piano di lavoro intagliato.

Creare un'apertura delle dimensioni indicate nella prossima immagine. La

distanza tra il bordo posteriore della piastra e le pareti adiacenti dipende dalla superficie della parete. Non usare materiali facilmente combustibili come tende o carte vicino alla piastra.

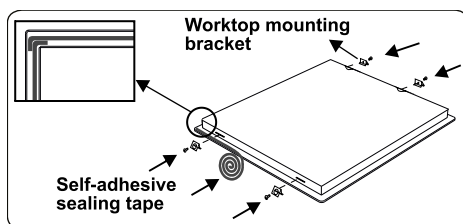

- Applicare il nastro auto-adesivo sigillante in dotazione intorno al bordo inferiore della superficie di cottura lungo il bordo esterno del pannello in ceramica e vetro. Non allungarlo.
- Avvitare le quattro staffe di montaggio del piano di lavoro sulle pareti laterali del prodotto.

<b>W (mm)</b>	290	<b>min. A (mm)</b>	50
<b>D (mm)</b>	520	<b>min. B (mm)</b>	50
<b>H (mm)</b>	47.5	<b>E (mm)</b>	10
<b>C1 (mm)</b>	270	<b>min. F (mm)</b>	10
<b>C2 (mm)</b>	490		

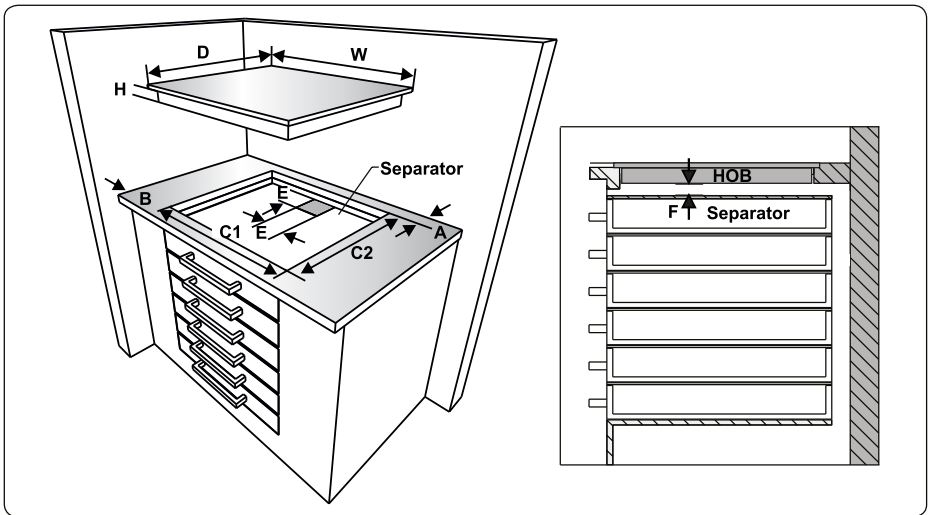
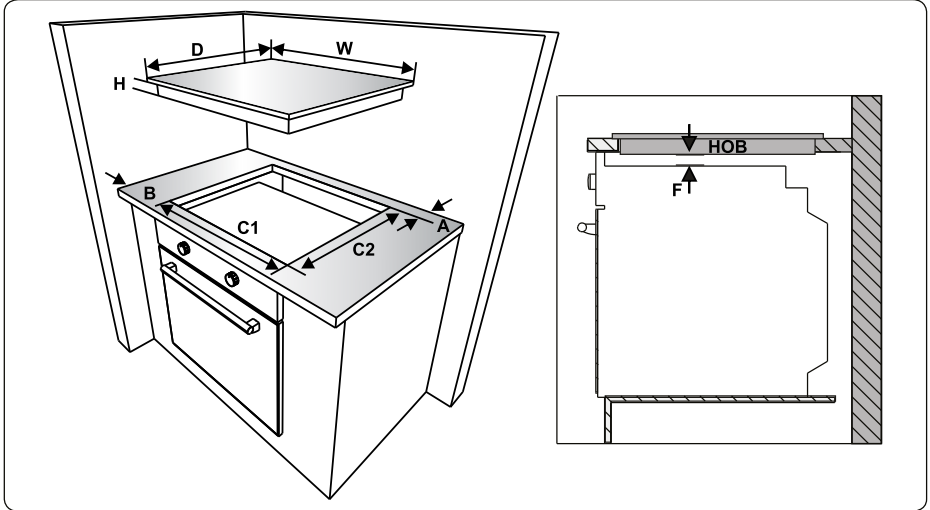



## Connessione elettrica della piastra

- Prima di procedere alla connessione elettrica, verificare che la capacità di trasporto corrente del sistema e lo zoccolo siano adeguati alla potenza nominale massima della piastra.
- L'installazione elettrica della residenza e la spina elettrica corrente in uso devono essere messa a terra e osservare le normative sulla sicurezza.
- Se non sono presenti interruttori con fusibili o circuiti della piastra, devono essere installati da un elettricista qualificata prima di connettere la piastra.
- L'interruttore con fusibile deve essere facilmente accessibile una volta installata la piastra.
- Non usare adattatori, zoccoli multipli e/o prolunghe.
- Un disgiuntore con un'apertura di contatto di almeno 3 mm, classificato a 20 A e di tipo a ritardo deve essere installato all'interno del circuito di alimentazione.
- Per la piastra in vetroceramica a comandi tattili, il cavo deve essere un H05VV-F 3X1,5 mm<sup>2</sup> / 60227 IEC 53. Lo schema delle connessioni è indicato sulla parte posteriore dell'apparecchiatura.
- Durante l'installazione, assicurarsi dell'uso di cavi isolati. Una connessione non corretta potrebbe danneggiare

re l'apparecchiatura. La garanzia non copre tali danni.

- Tutte le riparazioni devono essere effettuate da personale di servizio autorizzate o da un elettricista qualificato.
- Disconnettere l'apparecchiatura prima della manutenzione. Per la riconnessione, seguire gli schemi di connessione.

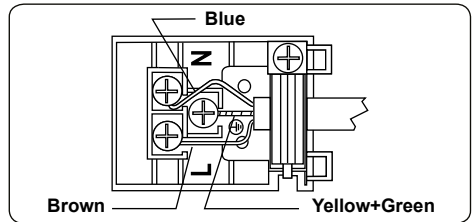

## USO

L'apparecchiatura viene operata usando i pulsanti tattili e le funzioni sono confermate dagli schermi e dai segnali acustici.

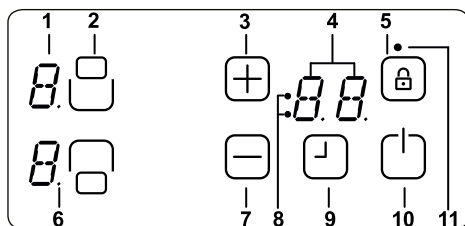

- 1- Display del riscaldatore
- 2- Attiva / Disattiva riscaldatore
- 3- Aumento del riscaldamento / aumento del timer
- 4- Display del timer
- 5- Blocco tasti
- 6- Punto decimale
- 7- Regolazione del calore / diminuzione del timer
- 8- Indicatori della zona di cottura della funzione timer
- 9- Attiva / Disattiva il timer
- 10- On / Off
- 11- Indicatore serratura a chiave

Modalità stand-by	Modalità S	Le prese sono applicate al controllo della piastra e tutti gli schermi del riscaldatore sono spenti o lo schermo del calore residuo è attivo.
Modalità operativa	Modalità B	Almeno uno schermo del riscaldatore mostra una impostazione del calore tra '0' e '9'.
Modalità di bloccaggio	Modalità VR	Il controllo della piastra è bloccato.



### DESCRIZIONE MODALITÀ

## Accensione e spegnimento della piastra

Se l'apparecchiatura è in modalità stand-by, passa in modalità operativa premendo il pulsante On/Off  per almeno 1 secondo. Un segnale acustico indica il successo dell'operazione. Su tutti i riscaldatori viene visualizzato uno '0' e tutti i punti decimali del riscaldatore lampeggiano (1 sec. acceso, 1 sec. spento).



Se non funziona entro 10 sec., lo schermo di tutti i riscaldatori si spegne.

Se gli schermi sono spenti, il riscaldatore sarà impostato in modalità stand-by.

Se viene premuto  per più di due sec. (in modalità operativa), l'apparecchiatura viene disattivata e impostata nuovamente in modalità S. L'apparecchiatura può essere disattivata premendo  in qualsiasi istante; anche se gli altri pulsanti vengono premuti contemporaneamente.



In caso di calore residuo di un riscaldatore, ciò verrà indicato nelle impostazioni di calore corrispondenti Schermo riscaldatore.

## Selezionare il riscaldatore

Se un singolo riscaldatore viene scelto con il pulsante attivare/disattivare riscaldatore corrispondente, il punto decimale dello schermo del riscaldatore relativo lampeggia. Per il riscaldatore selezionato, è possibile impostare il livello di calore tra 1 e 9 premendo i pulsanti di configurazione del calore  o .

I pulsanti devono essere premuti entro 3 secondi, altrimenti la selezione del riscaldatore viene cancellata e il punto delle impostazioni del calore scompare (punto decimale). Se non funziona

entro 10 sec., il riscaldatore passa alla modalità S.

Le impostazioni di calore possono essere modificate premendo  o  tra il livello 1-9.

Ogni pulsante di funzionamento od ogni modifica di schermo viene abbandonata tramite un segnale acustico.

## Impostare il livello di cottura con e senza potenziamento di calore

Tutti i riscaldatori sono dotati di funzionalità di potenziamento di calore.

Se il potenziamento di calore è attivo, il riscaldatore sarà operato con il massimo della potenza per il periodo del tempo di potenziamento del calore, e ciò dipende dall'impostazione di calore selezionata. Ciò viene indicato da una 'A' lampeggiante, che si alterna tra il valore delle impostazioni di calore (p.es. 0,5 sec. 'A' e 0,5 sec. '9') nello schermo del riscaldatore. Una volta che il tempo di potenziamento del calore ha terminato, solo l'impostazione di calore sarà indicata.



Se il potenziamento di calore viene usata per un riscaldatore, il livello 9 del riscaldatore deve essere operato premendo  a partire dal livello 0. Dopo avere impostato il calore al livello 9, 'A' viene indicata alternandosi. Questo significa che il livello 9 e il potenziamento del calore sono ora attivi.



Il potenziamento di calore può essere disattivato premendo  fino a che non viene visualizzata l'impostazione di calore '0'.



Se il potenziamento di calore deve essere usato, può essere attivato azionando nuovamente  se l'impostazione del calore è impostata a livello 9. Nello schermo del calore 'A/9' lampeggia.

### **Disattivare i riscaldatori individuali**

Un riscaldatore selettivo può essere disattivato in tre modi diversi:

- Funzionamento simultaneo dei pulsanti  e 
- Riduzione delle impostazioni del calore su '0' azionando il pulsante 
- Uso della funzione di spegnimento del timer per il riscaldatore corrispondente

Funzionamento simultaneo dei pulsanti  e 

Il riscaldatore corrispondente deve essere scelto con il pulsante attivare/disattivare riscaldatore, il punto decimale dello schermo del riscaldatore relativo lampeggia. Per disattivare il riscaldatore,  e  devono essere premuti contemporaneamente. Un segnale acustico viene emesso e sullo schermo delle impostazioni del calore appare '0'.

Se il timer è attivo per il riscaldatore selezionato, '0' appare sullo schermo del riscaldatore e inoltre il timer Funzione timer indicatore zona cottura e Schermo timer vengono spenti.

In caso di calore residuo di un riscaldatore, ciò verrà indicato dalla visualizzazione statica 'H' nello schermo delle impostazioni del calore.

Riduzione delle impostazioni del calore su '0' azionando il pulsante 

Il riscaldatore può essere disattivato riducendo l'impostazione del calore su '0'.

Quando lo schermo del riscaldatore indica '0', un punto decimale associato del riscaldatore sarà disattivato.

Disattivando un riscaldatore attivo, non solo '0' appare sullo schermo del riscaldatore ma il timer Indicatore zona cottura e Schermo timer vengono spenti.

In caso di calore residuo di un riscaldatore, ciò verrà indicato dalla visualizzazione statica 'H' nello schermo delle impostazioni del calore.

Uso della funzione di spegnimento del timer per il riscaldatore corrispondente (disponibile solo in alcuni modelli)

Dopo aver raggiunto il tempo rimanente di 0 minuti, il timer arresta il riscaldatore collegato, visualizzando lo '0' mostrato nello schermo del riscaldatore e spegne lo schermo del timer. Nello schermo Timer viene visualizzato '00'. Il timer relativo Indicatore zona di cottura scompare.

Un Indicatore selezione zona/duale assegnato scompare se attivo.

Inoltre il segnale acustico indica il termine del timer. Dopo la conferma del termine del timer tramite pressione di un pulsante qualsiasi, il segnale acustico si arresta.

## Funzione timer

Il timer offre le seguenti funzionalità:

Il comando può eseguire max. 4 timer assegnati a riscaldatori riduttore di un minuto (non assegnato ad alcun riscaldatore) simultaneamente.

Tutti i timer possono essere usati solo in modalità B. Un timer del riscaldatore può essere assegnato solo a un riscaldatore attivo, con esecuzione ai livelli 1-9. Il riduttore di un minuto è indipendente dal riscaldatore.



Per usare entrambe le funzioni, la funzione timer deve essere attivata con il pulsante Attivare/disattivare timer .

Toccando  per la prima volta dopo avere attivato i riscaldatori, il comando propone un riduttore di un minuto (nessun indicatore zona cottura lampeggia, sono tutti accesi o spenti).

Toccando  per la seconda volta, il comando propone l'assegnazione a uno dei riscaldatori attivati tramite indicatore zona cottura lampeggiante. Ora il timer per il timer collegato viene segnalato.



Toccando nuovamente , il timer successivo in direzione oraria, viene proposto per l'assegnazione al riscaldatore attivo successivo. E così via...

## Riduttore minuto

Non importa se un riscaldatore è attivato o meno, il riduttore minuto può essere attivato toccando . Lo '00' che appare mostra che il timer è attivo e che il punto nello schermo timer destro indica che  e  sono ora collegati per

l'impostazione del valore del timer.

Il riduttore minuti viene selezionato quando tutti gli indicatori zona cottura sono accesi o spenti staticamente (nessun indicatore zona cottura lampeggia).

Con  e  è possibile impostare il valore del timer.

Dopo avere impostato con successo il tempo del riduttore dei minuti, il timer inizia a decrementare il tempo.



Il riduttore dei minuti non viene arrestato dallo spegnimento dell'apparecchiatura o dall'attivazione della funzione di blocco, ma procede aumentando i minuti fino all'indicazione di fine.

Dopo avere raggiunto lo '00', il segnale acustico indica la fine del tempo.

Per arrestare il segnale acustico, confermare "fine" toccando un pulsante qualsiasi.



## Timer riscaldatore

I timer del riscaldatore possono essere impostati solo per i riscaldatori attivati (il livello del riscaldatore deve essere impostato tra 1-9)

Per prima cosa toccare , il riduttore dei minuti viene attivato. Dopo avere toccato  per la seconda volta, il timer viene assegnato al riscaldatore attivato. L'assegnamento proposto viene indicato dall'indicatore di zona cottura relativo, che lampeggia.

Toccando nuovamente  dopo avere attivato il timer del primo riscaldatore, il comando raccomanda al riscaldatore

attivo successivo assegnato al timer in direzione oraria. La raccomandazione dell'assegnazione viene indicata dall'indicatore di zona cottura lampeggiante.

Toccando  e  è possibile impostare il valore del timer del riscaldamento.

Il timer in esecuzione del timer del riscaldatore del primo set viene indicato dall'indicatore di zona cottura illuminato in modo statico.

Toccando nuovamente , è possibile assegnare altri timer ad altri riscaldatori attivati.

10 secondi dopo l'ultima operazione, lo schermo del timer passa al timer che viene eseguito successivamente.



L'assegnazione di quel timer viene visualizzata sempre con un indicatore di zona cottura lampeggiante. Il numero di timer in esecuzione possono essere identificati dal numero di indicatore di zona cottura accesi in modo statico.

Azionando  è possibile visualizzare i valori del timer per il timer del riscaldatore e il riduttore dei minuti. L'assegnazione è sempre indicata dall'indicatore di zona cottura lampeggiante. Se nessun indicatore di zona cottura lampeggia, il tempo del riduttore dei minuti viene visualizzato nello schermo del timer a due cifre.

Tutti i timer del riscaldatore possono essere cancellati passando l'apparecchiatura in modalità S usando . Un riduttore dei minuti non viene cancellato,

procede in funzione fino al termine.

Per cancellare un timer in modalità operazione, è necessario prima selezionare il timer usando il pulsante Attivare/disattivare timer fino a che non viene visualizzato. Il valore può essere cancellato in due modi:

- Decremento toccando  fino a che '00' appare sullo schermo del timer.
- Toccando  e  contemporaneamente per 0,5 sec fino a che '00' viene visualizzato sullo schermo del timer.

Dopo avere raggiunto lo '00' del timer del riscaldatore, il livello del riscaldatore assegnato sarà impostato su '0'.

Il termine del timer del riscaldatore o il riduttore del timer viene indicato acusticamente da un segnale acustico. Questo viene cancellato toccando un pulsante per il riconoscimento.

Attendere la scomparsa di 'F' per tutte le zone, accendere la piastra toccando  e continuare a usare.



## **Bloccaggio**

La funzionalità di blocco serve a bloccare e impostare l'apparecchiatura in modalità risparmio durante le operazioni. Toccare le modifiche come per esempio le impostazioni per alzare il calore non sono possibili. È possibile solo spegnere l'apparecchiatura.

La funzione di blocco è attiva, se il pulsante di blocco  viene premuto almeno 2 sec. Questa operazione viene riconosciuta da un segnale acustico. Dopo una operazione di successo di più di

2 sec., l'indicatore di blocco lampeggia e il riscaldatore è bloccato.

Il riscaldatore può essere bloccato solo in modalità operativa (modalità B).

Se il riscaldatore è bloccato, solo  può essere operato, e tutti gli altri pulsanti sono bloccati. Se c'è qualche altro tasto funzionante nel modo bloccato, il segnale acustico emette un suono e l'indicatore di blocco lampeggia come indicazione per la funzionalità blocco tasti attivato. Solo lo spegnimento azionando  è possibile. Ma se si è spento l'apparecchio, non è possibile riavviare nuovamente senza sbloccare.

Dopo avere premuto  per 2 sec, l'indicatore di blocco scompare. Ora, il controllo piano di cottura è sbloccato e può essere azionato in modo normale.

## **FUNZIONI DI SICUREZZA DEL CONTROLLO TATTILE**

Le seguenti funzioni di sicurezza sono disponibili per evitare operazioni indesiderate del controllo del piano di cottura.

### **Disattivazione sicurezza sensore**

Per evitare che l'apparecchio da operazioni indesiderate, casuali, un monitoraggio con sensore è incluso.

Nel caso in cui uno o più pulsanti sono premuti per più di 12 secondi, la routine di controllo sensore indica acusticamente un'operazione errata (la pentola o un altro oggetto posizionato sul pulsante, fallimento sensore, ecc) e spegne l'apparecchio.

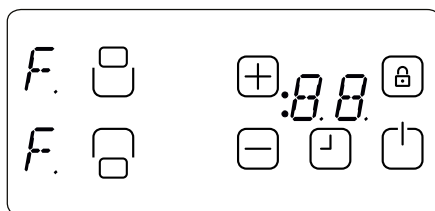

La disattivazione di sicurezza fa sì che il controllo del piano di cottura è spento alla modalità S. Una 'F' lampeggia in tutti gli schermi del riscaldatore.

In caso di calore residuo di un riscaldatore, ciò verrà indicato in tutti gli altri schermi del riscaldatore.

Il controllo della piastra passa in modalità S. Nello stesso tempo appare un segnale acustico. Dopo 10 sec, il segnale acustico si ferma.

Se non vi è alcuna operazione errata presente più a lungo, sia il segnale visivo che acustico scompaiono.

### **Spegnimento per surriscaldamento**

Grazie al posizionamento del controllo molto vicino al riscaldatore nella parte anteriore centrale del piano di cottura, può accadere che una metà della pentola non posizionata correttamente sul controllo e non rilevata dal sensore di sicurezza tagliate (non copre un tasto) riscalda il piano di cottura ad una temperatura molto elevata, il che rende il vetro e i pulsanti impossibili da toccare senza scottarsi le dita.





## PULIZIA E MANUTENZIONE

Le stoviglie con fondo ruvido non devono essere usate perché possono grattare la superficie in ceramica e vetro. Il fondo delle stoviglie deve essere il più spesso e piatto possibile. Prima dell'uso, assicurarsi che tutti i fondi delle stoviglie siano puliti e asciutti.

Collocare sempre le stoviglie nella zona cottura prima che venga accesa. Se possibile, collocare sempre i coperchi sulle stoviglie. Il fondo delle stoviglie non devono essere più piccoli o grandi delle zone di cottura, devono essere della dimensione corretta come indicato, per non sprecare energia.

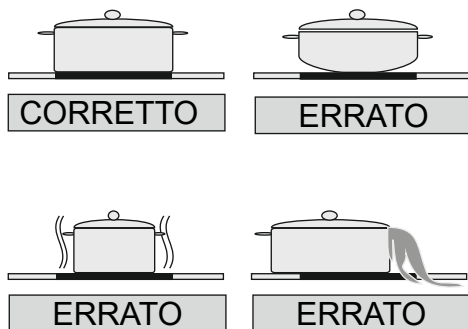

Prima di pulire la piastra, rimuovere la spina dallo zoccolo di alimentazione elettrico. Quindi assicurarsi che non sia presente calore residuo nell'apparecchiatura. Il vetro in vetroceramica è molto resistente all'alta temperatura e al surriscaldamento. In caso di calore residuo di un riscaldatore, una 'H' lampeggia sullo schermo del riscaldatore. Per evitare ustioni, fare raffreddare l'apparecchiatura.

Rimuovere gli alimenti e il cibo con un raschietto. Quindi spazzolare la piastra usando un liquido detergente adatto e un panno umido pulito. Strofinare l'apparecchiatura usando un panno asciutto e pulito.

Se alluminio o plastica sono accidentalmente fusi sulla superficie della piastra, devono essere immediatamente rimossi dall'area di cottura usando un raschietto. Questo evita possibili danni alla superficie. Questo si applica anche a zucchero o cibo contenente zucchero.

In caso di altri alimenti fusi sulla superficie della piastra, rimuovere lo sporco quando l'apparecchiatura si è raffreddata. Usare un detergente per ceramica e vetro o acciaio inox durante la pulizia della superficie.

Non usare panni per piatti o spugne abrasive. Questi materiali danneggiano la superficie.

Non usare detersivi chimici, spray per la superficie in vetroceramica. Questi materiali possono fare incendiare o scolorire la vetroceramica. Pulire con acqua e liquido detergente.

## **ΠΕΡΙΕΧΟΜΕΝΑ:**

ΠΕΡΙΓΡΑΦΗ ΤΗΣ ΚΟΥΖΙΝΑΣ

ΠΡΟΕΙΔΟΠΟΙΗΣΕΙΣ ΑΣΦΑΛΕΙΑΣ

ΕΓΚΑΤΑΣΤΑΣΗ

Τοποθέτηση της εντοιχισμένης κουζίνας

Ηλεκτρική σύνδεση της κουζίνας

ΧΡΗΣΗ

Ενεργοποίηση και απενεργοποίηση του χειρισμού

Επιλογή εστίας

Ενεργοποίηση διπλής και τριπλής ζώνης

Ρύθμιση επιπέδου μαγειρέματος με και χωρίς θερμική ενίσχυση

Απενεργοποίηση μεμονωμένων εστιών

Λειτουργία χρονοδιακόπτη

Κλείδωμα κουμπιών

ΛΕΙΤΟΥΡΓΙΕΣ ΑΣΦΑΛΕΙΑΣ ΕΛΕΓΧΟΥ ΑΦΗΣ

Αποκλεισμός ασφάλειας αισθητήρων

Απενεργοποίηση λόγω υπερβολικής θερμοκρασίας

Περιορισμοί χρόνου λειτουργίας

Λειτουργίες απομένουσας θερμότητας

ΚΑΘΑΡΙΣΜΟΣ ΚΑΙ ΦΡΟΝΤΙΔΑ

## ΠΕΡΙΓΡΑΦΗ ΤΗΣ ΚΟΥΖΙΝΑΣ

Αγαπητέ Πελάτη

Είναι σημαντικό να διαβάσετε αυτό το εγχειρίδιο για τη βέλτιστη απόδοση και επέκταση της διάρκειας ζωής της συσκευής. Συστήνεται να φυλάξετε αυτό το εγχειρίδιο για μελλοντική αναφορά.

Η νέα σας κουζίνα θα σας προσφέρει εγγυημένη λειτουργία με διάρκεια. Η εγγύηση αυτή ισχύει μόνο αν η συσκευή εγκατασταθεί και λειτουργεί σύμφωνα με τις οδηγίες λειτουργίας και εγκατάστασης που περιγράφονται με λεπτομέρεια στο εγχειρίδιο αυτό.

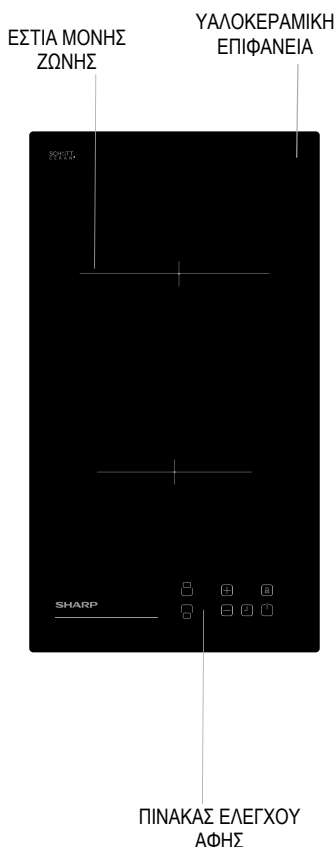

**Σημείωση:** Η εμφάνιση της κουζίνας σας μπορεί να διαφέρει από το μοντέλο που απεικονίζεται παραπάνω λόγω της διαμόρφωσής της.

## **ΠΡΟΕΙΔΟΠΟΙΗΣΕΙΣ ΑΣΦΑΛΕΙΑΣ**

ΔΙΑΒΑΣΤΕ ΑΥΤΕΣ ΤΙΣ ΟΔΗΓΙΕΣ ΠΡΟΣΕΚΤΙΚΑ ΚΑΙ ΠΛΗΡΩΣ ΠΡΙΝ ΧΡΗΣΙΜΟΠΟΙΗΣΕΤΕ ΤΗ ΣΥΣΚΕΥΗ ΚΑΙ ΦΥΛΑΞΤΕ ΤΙΣ ΣΕ ΕΥΚΑΙΡΗ ΘΕΣΗ ΓΙΑ ΝΑ ΑΝΑΤΡΕΧΕΤΕ ΣΕ ΑΥΤΕΣ ΟΠΟΤΕ ΕΙΝΑΙ ΑΠΑΡΑΙΤΗΤΟ.

ΤΟ ΕΓΧΕΙΡΙΔΙΟ ΑΥΤΟ ΕΧΕΙ ΠΡΟΕΤΟΙΜΑΣΤΕΙ ΓΙΑ ΠΕΡΙΣΣΟΤΕΡΑ ΑΠΟ ΕΝΑ ΜΟΝΤΕΛΑ. Η ΣΥΣΚΕΥΗ ΣΑΣ ΜΠΟΡΕΙ ΝΑ ΜΗ ΔΙΑΘΕΤΕΙ ΟΡΙΣΜΕΝΑ ΑΠΟ ΤΑ ΧΑΡΑΚΤΗΡΙΣΤΙΚΑ ΠΟΥ ΕΞΗΓΟΥΝΤΑΙ ΣΕ ΑΥΤΟ ΤΟ ΕΓΧΕΙΡΙΔΙΟ. ΚΑΤΑ ΤΗΝ ΑΝΑΓΝΩΣΗ ΤΟΥ ΕΓΧΕΙΡΙΔΙΟΥ ΛΕΙΤΟΥΡΓΙΑΣ, ΔΩΣΤΕ ΠΡΟΣΟΧΗ ΣΤΙΣ ΠΕΡΙΛΑΜΒΑΝΟΜΕΝΕΣ ΑΠΕΙΚΟΝΙΣΕΙΣ.

### **Γενικές προειδοποιήσεις ασφάλειας**

- Η συσκευή αυτή μπορεί να χρησιμοποιηθεί από παιδιά ηλικίας άνω των 8 ετών και από άτομα με μειωμένες σωματικές, αισθητηριακές και διανοητικές ικανότητες, ή από άτομα χωρίς εμπειρία και γνώση, εφόσον τους παρέχεται επίβλεψη ή καθοδήγηση σχετικά με την ασφαλή χρήση της συσκευής και εφόσον κατανοούν τον κίνδυνο που περιλαμβάνεται. Τα παιδιά δεν πρέπει να παίζουν με τη συσκευή. Οι εργασίες καθαρισμού και συντήρησης δεν θα πρέπει να πραγματοποιούνται

πιοούνται από παιδιά χωρίς επίβλεψη.

- **ΠΡΟΕΙΔΟΠΟΙΗΣΗ:** Η συσκευή καθώς και τα προσβάσιμα τμήματά της μπορεί να θερμανθούν κατά τη χρήση. Θα πρέπει να προσέχετε ώστε να αποφεύγετε την επαφή με τα θερμαινόμενα στοιχεία. Παιδιά ηλικίας μικρότερης των 8 ετών θα πρέπει να παραμένουν σε απόσταση εκτός αν βρίσκονται υπό συνεχή επίβλεψη.
- **ΠΡΟΕΙΔΟΠΟΙΗΣΗ:** Το μαγειρέμα με λίπος ή λαδί σε κουζίνα χωρίς επίβλεψη μπορεί να είναι επικίνδυνο και να οδηγήσει σε φωτιά. ΠΟΤΕ μην προσπαθήσετε να σβήσετε φωτιά με νερό. Αντίθετα, απενεργοποιήστε τη συσκευή και στη συνέχεια καλύψτε τη φλόγα, π.χ. με ένα καπάκι ή με κουβέρτα πυρόσβεσης.
- **ΠΡΟΕΙΔΟΠΟΙΗΣΗ:** Κίνδυνος φωτιάς: μην αποθηκεύετε αντικείμενα πάνω στις επιφάνειες μαγειρέματος.
- **ΠΡΟΕΙΔΟΠΟΙΗΣΗ:** Αν η επιφάνεια παρουσιάσει ρωγμές, απενεργοποιήστε τη συσκευή για την αποφυγή ενδεχομενης

## ηλεκτροπληξίας.

- Για κουζίνες με ενσωματωμένο καπάκι, θα πρέπει να σκουπίζεται τυγχόν υγρό που έχει πέσει στο καπάκι πριν αυτό ανασηκωθεί. Επίσης, θα πρέπει να αφήνετε την κουζίνα να κρυώσει πριν κλείσετε το καπάκι.
- Η συσκευή δεν προορίζεται για λειτουργία με χρήση εξωτερικού χρονοδιακόπτη ή με ξεχωριστό σύστημα τηλεχειρισμού.
- Μη χρησιμοποιείτε σκληρά αποξεστικά καθαριστικά ή αιχμηρές μεταλλικές ξυστρες για τον καθαρισμό της γυαλίνης πόρτας του φούρνου και άλλων επιφανειών, καθώς μπορεί να γδαρθεί η επιφάνεια, οδηγώντας σε θραύση του γυαλιού ή ζημιά στην επιφάνεια.
- Μη χρησιμοποιείτε ατμοκαθαριστές για τον καθαρισμό της συσκευής.
- Η συσκευή παράγεται σύμφωνα με όλα τα ισχύοντα τοπικά και διεθνή πρότυπα και τους κανονισμούς.
- Οι εργασίες συντήρησης και επισκευής πρέπει να εκτελούνται μόνο από εξουσιοδοτημένους τεχνικούς σέρβις. Οι εργασίες εγκατάστασης και επισκευής που εκτελούνται από μη εξουσιοδοτημένους τεχνικούς ενδέχεται να σας θέσουν σε κίνδυνο. Είναι επικίνδυ-

νο να αλλοιώνετε ή να τροποποιείτε τις προδιαγραφές της συσκευής κατ' οιονδήποτε τρόπο.

- Πριν από την εγκατάσταση, βεβαιωθείτε ότι οι τοπικές συνθήκες διανομής (φύση και πίεση αερίου ή τάση και συχνότητα ηλεκτρικού ρεύματος) και οι απαιτήσεις της συσκευής είναι συμβατές. Οι απαιτήσεις για αυτή τη συσκευή δηλώνονται στην ετικέτα.
- ΠΡΟΣΟΧΗ: Η συσκευή αυτή έχει σχεδιαστεί μόνο για το μαγείρεμα φαγητού και προορίζεται μόνο για οικιακή χρήση σε εσωτερικό χώρο. Δεν θα πρέπει να χρησιμοποιείται για οποιοδήποτε άλλο σκοπό ή σε οποιαδήποτε άλλη εφαρμογή, όπως για μη οικιακή χρήση ή σε εμπορικό περιβάλλον ή για θέρμανση χώρου.
- Έχουν ληφθεί όλα τα πιθανά μέτρα προστασίας για την ασφάλειά σας. Εφόσον το γυαλί ενδέχεται να σπάσει, θα πρέπει να είστε προσεκτικοί κατά τον καθαρισμό για την αποφυγή γρατζουνιών. Αποφύγετε την κρούση ή το κτύπημα του γυαλιού με εξαρτήματα.
- Βεβαιωθείτε πως δεν σφήνωσε το καλώδιο παροχής κατά την εγκατάσταση. Αν το καλώδιο παροχής υποστεί ζημιά, πρέπει να αντικατασταθεί από τον κατασκευαστή, τον αντιπρόσωπο σέρβις του κατασκευαστή ή από άτομα με παρόμοια προσόντα, για την αποτροπή κινδύνου.

### **Προειδοποιήσεις εγκατάστασης**

- Μη λειτουργείτε τη συσκευή πριν ολοκληρωθεί η εγκατάστασή της.
- Η συσκευή πρέπει να εγκατασταθεί και να τεθεί σε λειτουργία από εξουσιοδοτημένο τεχνικό. Ο κα-

τασκευαστής δεν φέρει ευθύνη για οποιαδήποτε ζημιά μπορεί να προκληθεί από ελαττωματική τοποθέτηση και εγκατάσταση από μη εξουσιοδοτημένα άτομα.

- Κατά την αφαίρεση της συσκευασίας της συσκευής, βεβαιωθείτε πως δεν θα υποστεί ζημιά κατά τη μεταφορά. Σε περίπτωση ελαττώματος, μην χρησιμοποιείτε τη συσκευή και επικοινωνήστε άμεσα με αρμόδιο αντιπρόσωπο σέρβις. Τα υλικά που χρησιμοποιούνται για τη συσκευασία (νάιλον, συρραπτικό... κ.τ.λ.) ενδέχεται να είναι επιβλαβή για παιδιά. Επομένως, θα πρέπει να συλλέγονται και να απομακρύνονται άμεσα.
- Προστατέψτε τη συσκευή σας από περιβαλλοντικές επιδράσεις. Μην την εκθέτετε σε παράγοντες όπως ο ήλιος, η βροχή, το χιόνι κ.τ.λ.
- Τα υλικά που περιβάλλουν τη συσκευή (ντουλάπι) πρέπει να είναι ικανά να αντέχουν σε θερμοκρασία τουλάχιστον 100°C.
- Κατά τη χρήση
- Μην τοποθετείτε εύφλεκτα ή καύσιμα υλικά μέσα ή κοντά στη συσκευή κατά τη διάρκεια της λειτουργίας της.
- Μην εγκαταλείπετε τη συσκευή κατά το μαγείρεμα με στερεά ή υγρά έλαια. Μπορεί να πιάσουν φωτιά σε περίπτωση ακραίας θέρμανσης. Ποτέ μη χύνετε νερό πάνω σε φλόγες που προκαλούνται από λάδι. Καλύπτετε την κατσαρόλα ή το τηγάνι με το καπάκι της προκειμένου να καταπνιγεί η φλόγα που προέκυψε και απενεργοποιήστε τη συσκευή.
- Πάντοτε να τοποθετείτε τα τηγάνια

πάνω από το κέντρο της ζώνης μαγειρέματος, και στρέψετε τα χερούλια σε ασφαλή θέση ώστε να μην χτυπηθούν ή πιαστούν.

- Αν δεν πρόκειται να χρησιμοποιήσετε τη συσκευή για μεγάλο χρονικό διάστημα, αποσυνδέστε την από το ρεύμα. Διατηρείτε τον κεντρικό διακόπτη απενεργοποιημένο. Επίσης, όταν δεν χρησιμοποιείτε τη συσκευή, κλείστε τη βαλβίδα αερίου.
- Βεβαιωθείτε πως τα περιστρεφόμενα κουμπιά ελέγχου της συσκευής βρίσκονται πάντοτε στη θέση "0" (διακοπή) όταν δεν είναι σε χρήση.
- Η θερμοκρασία της κάτω επιφάνειας της κουζίνας μπορεί να αυξηθεί κατά τη διάρκεια της λειτουργίας. Κατά συνέπεια, πρέπει να εγκατασταθεί κάποια επίπεδη πλάκα κάτω από το προϊόν.
- Κατά τη διάρκεια του καθαρισμού και της συντήρησης
- Πάντοτε να απενεργοποιείτε τη συσκευή πριν από ενέργειες για τον καθαρισμό ή τη συντήρηση. Μπορείτε να τις εκτελέσετε αφού αποσυνδέσετε τη συσκευή από το ρεύμα ή απενεργοποιώντας τους κεντρικούς διακόπτες.
- Μην αφαιρείτε τα περιστρεφόμενα κουμπιά ελέγχου για να καθαρίσετε τον πίνακα ελέγχου.
- ΠΡΟΚΕΙΜΕΝΟΥ ΝΑ ΔΙΑΤΗΡΗΘΕΙ Η ΑΠΟΔΟΣΗ ΚΑΙ Η ΑΣΦΑΛΕΙΑ ΤΗΣ ΣΥΣΚΕΥΗΣ, ΣΥΣΤΗΝΕΤΑΙ ΝΑ ΧΡΗΣΙΜΟΠΟΙΕΙΤΕ ΠΑΝΤΟΤΕ ΑΥΘΕΝΤΙΚΑ ΑΝΤΑΛΛΑΚΤΙΚΑ ΚΑΙ ΝΑ ΚΑΛΕΙΤΕ ΜΟΝΟ ΕΞΟΥΣΙΟΔΟΤΗΜΕΝΟΥΣ ΑΝΤΙΠΡΟΣΩΠΟΥΣ ΣΕΡΒΙΣ ΕΦΟΣΟΝ ΧΡΕΙΑΖΕΤΑΙ.

## **ΕΓΚΑΤΑΣΤΑΣΗ**

Η ηλεκτρική σύνδεση της κουζίνας αυτής θα πρέπει να πραγματοποιηθεί από εξουσιοδοτημένο προσωπικό σέρβις ή από αρμόδιο ηλεκτρολόγο, σύμφωνα με τις οδηγίες που περιέχονται σε αυτόν τον οδηγό και σε συμφωνία με τους τρέχοντες κανονισμούς.

- Πριν συνδέσετε τη συσκευή στην παροχή του σπιτιού σας, βεβαιωθείτε πως ελέγξατε ότι ικανοποιούνται οι απαιτήσεις τάσης, που προσδιορίζονται στις διαθέσιμες πληροφορίες.
- Οι νόμοι, διατάξεις, οδηγίες και τα πρότυπα που βρίσκονται σε ισχύ στη χώρα χρήσης της συσκευής πρέπει να τηρούνται (κανονισμοί ασφάλειας, σωστή ανακύκλωση σε συμφωνία με τους κανονισμούς, κ.τ.λ.)

W (mm)	290	min. A (mm)	50
D (mm)	520	min. B (mm)	50
H (mm)	47.5	E (mm)	10
C1 (mm)	270	min. F (mm)	10
C2 (mm)	490		

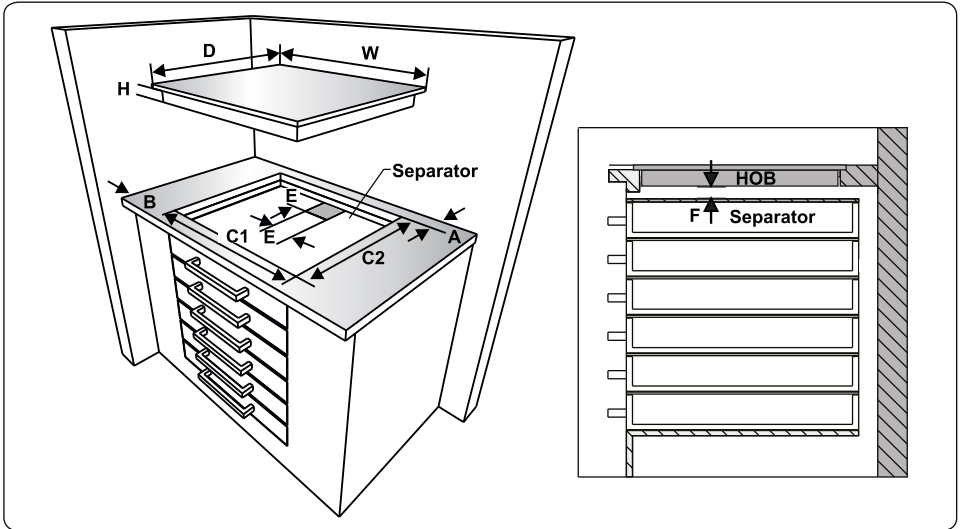
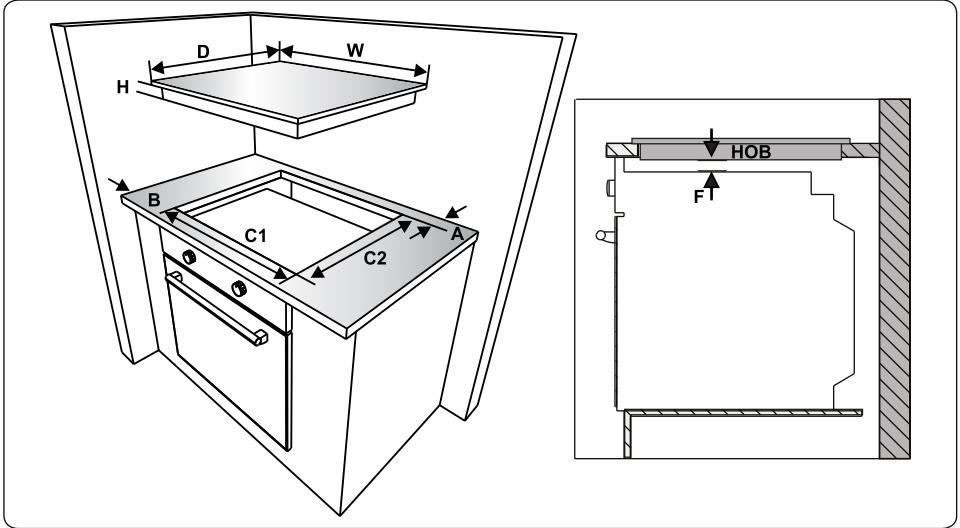



## Κατάλληλη τοποθέτηση της εντοιχισμένης κουζίνας

Αφού αφαιρέσετε το υλικό συσκευασίας από τη συσκευή και τα εξαρτήματά της, βεβαιωθείτε πως η κουζίνα δεν έχει υποστεί ζημιά. Αν υποψιάζεστε την ύπαρξη οποιασδήποτε ζημιάς, μη χρησιμοποιήσετε τη συσκευή και επικοινωνήστε άμεσα με εξουσιοδοτημένο προσωπικό σέρβις ή με αρμόδιο ηλεκτρολόγο.

Η εντοιχισμένη αυτή κουζίνα προορίζεται για τοποθέτηση μέσα σε τρύπα πάγκου εργασίας.

Δημιουργήστε τρύπα με τις διαστάσεις που φαίνονται στην επόμενη εικόνα. Η απόσταση μεταξύ της πίσω ακμής της κουζίνας και οποιουδήποτε κοντινού τοίχου εξαρτάται από την επιφάνεια του τοίχου. Μη χρησιμοποιείτε υλικά που καίγονται εύκολα κοντά στην κουζίνα, όπως κουρτίνα ή χαρτί.

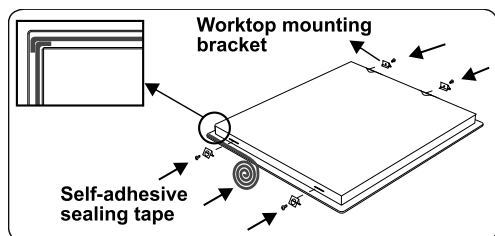

- Εφαρμόστε την παρεχόμενη αυτοκόλλητη ταινία σφράγισης περιμετρικά σε όλη την κάτω άκρη της επιφάνειας μαγειρέματος, κατά μήκος της εξωτερικής άκρης του υαλοκεραμικού πλαισίου. Μην την τεντώνετε.
- Βιδώστε τα 4 υποστηρίγματα στερέωσης στον πάγκο εργασίας στα πλευρικά τοιχώματα του προϊόντος

## Ηλεκτρική σύνδεση της κουζίνας

- Πριν προβείτε στην ηλεκτρική σύνδε-

ση, επαληθεύστε πως η ικανότητα ρεύματος του δικτύου και της πρίζας επαρκούν για τη μέγιστη ονομαστική ισχύ της κουζίνας.

- Τόσο η ηλεκτρική εγκατάσταση του σπιτιού όσο και το βύσμα που θα χρησιμοποιηθούν πρέπει να διαθέτουν γείωση και να είναι σε συμμόρφωση με τους κανονισμούς ασφάλειας.
- Αν δεν υπάρχει αποκλειστικό κύκλωμα και διακόπτης με ασφάλεια για την κουζίνα, πρέπει να εγκατασταθούν από αρμόδιο ηλεκτρολόγο πριν από τη σύνδεση της κουζίνας.
- Ο διακόπτης με ασφάλεια πρέπει να είναι εύκολα προσβάσιμος μετά την εγκατάσταση της κουζίνας.
- Μη χρησιμοποιείτε προσαρμογείς, πολύπριζα και/ή καλώδια επέκτασης.
- Πρέπει να εγκατασταθεί μέσα στο κύκλωμα παροχής ένας ασφαλειοδιακόπτης με άνοιγμα επαφής τουλάχιστον 3 χλστ., ονομαστικής έντασης 20 A, τύπου καθυστερημένης έναρξης.
- Για την υαλοκεραμική κουζίνα με έλεγχο αφής, το καλώδιο πρέπει να είναι H05VV-F 3X1,5 mm<sup>2</sup> / 60227 IEC 53. Το διάγραμμα καλωδίωσης μπορεί να βρεθεί στο πίσω μέρος της συσκευής.
- Κατά την εγκατάσταση, βεβαιωθείτε πως χρησιμοποιούνται μονωμένα

καλώδια. Εσφαλμένη σύνδεση μπορεί να προκαλέσει ζημιά στη συσκευή. Η εγγύηση δεν καλύπτει ζημιές αυτού του είδους.

- Όλες οι εργασίες επισκευής πρέπει να εκτελούνται από εξουσιοδοτημένο προσωπικό σέρβις ή από αρμόδιο ηλεκτρολόγο.
- Αποσυνδέστε τη συσκευή από το ρεύμα πριν από κάθε εργασία συντήρησης. Για την επανασύνδεση, ακολουθήστε πιστά τη συνδεσμολογία στα διαγράμματα.

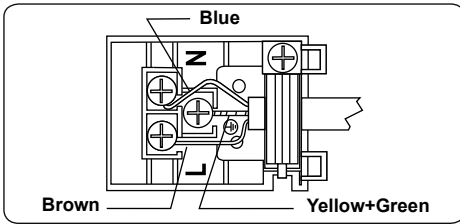

## ΧΡΗΣΗ

Ο χειρισμός της συσκευής επιτυγχάνεται μέσω πλήκτρων αφής και οι λειτουργίες επιβεβαιώνονται μέσω ενδείξεων και ηχητικών σημάτων.

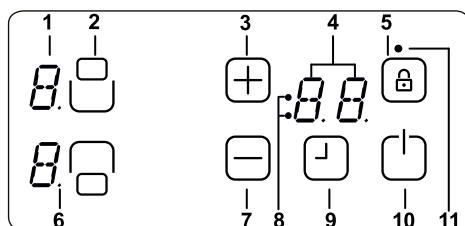

- 1- Ένδειξη θέρμανσης
- 2- Ενεργοποιήστε / απενεργοποιήστε τη θερμάστρα
- 3- Ρύθμιση θερμότητας / χρονοδιακόπτης
- 4- Ένδειξη χρονισμού
- 5- Κλειδαριά κλειδιού
- 6- Δεκαδικό σημείο
- 7- Ρύθμιση θερμότητας / χρονοδιακόπτης
- 8 - Ενδείξεις ζώνης μαγειρέματος λειτουργίας χρονοδιακόπτη
- 9- Ενεργοποίηση / απενεργοποίηση χρονοδιακόπτη
- 10- Ενεργοποίηση / Απενεργοποίηση
- 11 - Ένδειξη κλειδώματος πλήκτρων

Κατάσταση αναμονής	S-Mode	Ο έλεγχος της κουζίνας είναι ενεργός, όλες οι ενδείξεις εστιών είναι απενεργοποιημένες ή υπάρχει ενεργή ένδειξη απομένουσας θερμότητας.
Κατάσταση λειτουργίας	B-Mode	Τουλάχιστον μία ένδειξη εστίας εμφανίζει ένταση μεταξύ '0' και '9'
Λειτουργία κλειδώματος	VR-Mode	Ο έλεγχος της κουζίνας είναι κλειδωμένος.

### ΠΕΡΙΓΡΑΦΗ ΤΡΟΠΟΥ ΛΕΙΤΟΥΡΓΙΑΣ

## Ενεργοποίηση και απενεργοποίηση της συσκευής

Αν η συσκευή βρίσκεται σε κατάσταση αναμονής, μπορεί να μεταβεί σε κατάσταση λειτουργίας πατώντας το κουμπί Ενεργοποίηση (ON)/Απενεργοποίηση (Off)  για τουλάχιστον 1 δευτερόλεπτο. Η επιτυχής λειτουργία επισημαίνεται ακουστικά με ένα ηχητικό σήμα. Σε κάθε εστία εμφανίζεται η ένδειξη '0' και αναβοσβήνουν όλες οι υποδιαστολές τους (ανάβουν για 1 δευτ., σβήνουν για 1 δευτ.). Αν δεν υπάρξει λειτουργία στα επόμενα 10 δευτ., η ένδειξη όλων των εστιών σβήνει. Αν σβήσουν οι ενδείξεις, η εστία μεταβαίνει σε κατάσταση αναμονής. Αν το  πατηθεί για περισσότερο από 2 δευτ. (σε κατάσταση λειτουργίας), η συσκευή απενεργοποιείται και επανέρχεται στην κατάσταση αναμονής. Η συσκευή μπορεί να απενεργοποιηθεί πατώντας το  σε οποιαδήποτε στιγμή, ακόμα και αν άλλα κουμπιά είναι πατημένα την ίδια στιγμή. Αν παραμένει θερμή κάποια εστία, αυτό θα υποδεικνύεται με την αντίστοιχη ρύθμιση στην Ένδειξη εστιών.

## Επιλογή εστίας

Αν επιλεγθεί μεμονωμένη εστία με το αντίστοιχο κουμπί Ενεργής/Ανεργής Εστίας, αναβοσβήνει η υποδιαστολή στη σχετική ένδειξη εστίας. Για την επιλεγμένη εστία, μπορείτε να ρυθμίσετε την ένταση μεταξύ του εύρους 1-9 αγγίζοντας τα κουμπιά έντασης  ή .

Τα κουμπιά πρέπει να πατηθούν εντός 3 δευτ., διαφορετικά η επιλογή εστίας διαγράφεται και η τελεία (υποδιαστολή) της έντασης εξαφανίζεται. Αν δεν υπάρξει άλλη λειτουργία εντός 10 δευτ., η εστία επανέρχεται σε κατάσταση αναμονής.

Η ένταση μπορεί πάντοτε να αλλάξει πατώντας  ή  μεταξύ των επιπέδων 1-9.

Κάθε πάτημα κουμπιού ή κάθε αλλαγή ένδειξης συνοδεύεται από ακουστικό σήμα.

## Ρύθμιση επιπέδου μαγειρέματος με και χωρίς θερμική ενίσχυση

Όλες οι εστίες διαθέτουν λειτουργία θερμικής ενίσχυσης.

Αν η θερμική ενίσχυση είναι ενεργή, τότε η εστία λειτουργεί με τη μέγιστη ισχύ για τη διάρκεια του χρόνου θερμικής ενίσχυσης, ο οποίος εξαρτάται από την επιλεγμένη ένταση. Αυτό υποδεικνύεται από το σύμβολο 'Α' που αναβοσβήνει, εναλλασσόμενο με την τιμή έντασης (π.χ. 0,5 δευτ. 'Α' και 0,5 δευτ. '9') στην ένδειξη της εστίας. Μόλις ολοκληρωθεί η διάρκεια της θερμικής ενίσχυσης, εμφανίζεται στην ένδειξη μόνο η ένταση.

Αν πρέπει να χρησιμοποιηθεί η θερμική ενίσχυση για μια εστία, αυτή πρέπει να ρυθμιστεί στο επίπεδο 9 πατώντας  ξεκινώντας από το επίπεδο 0. Αφού ρυθμιστεί η ένταση 9, στην ένδειξη θα εναλλάσσεται το σύμβολο 'Α'. Αυτό σημαίνει πως το επίπεδο 9 καθώς και η θερμική ενίσχυση είναι πλέον ενεργά.

Η θερμική ενίσχυση μπορεί να απενεργοποιηθεί πατώντας  ώσπου να εμφανιστεί η ρύθμιση '0'.

Αν πρέπει να χρησιμοποιηθεί η θερμική ενίσχυση, μπορείτε να την ενεργοποιήσετε αγγίζοντας ξανά το  εφόσον η ένταση είναι ορισμένη στο επίπεδο 9. Στην ένδειξη έντασης αναβοσβήνει το σύμβολο 'Α/9'.

## Απενεργοποίηση μεμονωμένων εστιών

Η απενεργοποίηση μιας επιλεγμένης εστίας είναι δυνατή με 3 διαφορετικούς τρόπους:

- Ταυτόχρονο άγγιγμα των κουμπιών  $\oplus$  και  $\ominus$
- Μείωση της έντασης στο '0' αγγίζοντας το κουμπί  $\ominus$
- Χρήση της λειτουργίας χρονοδιακόπτη απενεργοποίησης για την αντίστοιχη εστία

Ταυτόχρονο άγγιγμα των κουμπιών  $\oplus$  και  $\ominus$

Η αντίστοιχη εστία πρέπει να επιλεγθεί με το κουμπί Ενεργής/Ανενεργής εστίας, οπότε αναβοσβήνει η υποδιαστολή της ένδειξης της σχετικής εστίας. Για απενεργοποίηση της εστίας, τα  $\oplus$  και  $\ominus$  πρέπει να πατηθούν ταυτόχρονα. Ακούγεται ένα ηχητικό σήμα και εμφανίζεται το σύμβολο '0' στην ένδειξη της έντασης.

Αν ο χρονοδιακόπτης είναι ενεργός για την επιλεγμένη εστία, τότε εμφανίζεται το σύμβολο '0' στην ένδειξη της εστίας και επίσης απενεργοποιούνται η ένδειξη ζώνης μαγειρέματος του σχετικού χρονοδιακόπτη, η λειτουργία χρονοδιακόπτη και η ένδειξη χρονοδιακόπτη.

Αν απομένει θερμότητα στην εν λόγω εστία, αυτό υποδεικνύεται με τη στατική εμφάνιση του συμβόλου 'H' στην ένδειξη έντασης.

Μείωση της έντασης στο '0' αγγίζοντας το κουμπί  $\ominus$

Η εστία μπορεί ακόμη να απενεργοποιηθεί μειώνοντας την ένταση λειτουργίας στο '0'.

Όταν η ένδειξη έντασης εμφανίσει το '0', σβήνει επίσης η σχετική υποδιαστολή της εστίας.

Κατά την απενεργοποίηση μιας ενεργής εστίας, δεν εμφανίζεται απλώς το '0' στην ένδειξη εστίας, αλλά επίσης απενεργοποιούνται η ένδειξη ζώνης μαγειρέματος του σχετικού χρονοδιακόπτη και η ένδειξη χρονοδιακόπτη.

Αν απομένει θερμότητα στην εν λόγω εστία, αυτό υποδεικνύεται με τη στατική εμφάνιση του συμβόλου 'H' στην ένδειξη έντασης.

Χρήση της λειτουργίας χρονοδιακόπτη απενεργοποίησης για την αντίστοιχη εστία (διατίθεται σε ορισμένα μόνο μοντέλα)

Όταν η διάρκεια που απομένει φτάσει στα 0 λεπτά, ο χρονοδιακόπτης τερματίζει την εστία που έχει συνδεθεί με τον χρονοδιακόπτη, ενώ εμφανίζεται το '0' στην ένδειξη της εστίας και σβήνει η ένδειξη χρονοδιακόπτη. Στην ένδειξη χρονοδιακόπτη εμφανίζεται το '00'. Η ένδειξη ζώνης μαγειρέματος του σχετικού χρονοδιακόπτη σβήνει.

Επίσης σβήνει και η ένδειξη επιλογής διπλής/ ζώνης, εφόσον είχε ήδη ενεργοποιηθεί.

Επιπρόσθετα, ένα ηχητικό σήμα υποδεικνύει πως ο χρονοδιακόπτης ολοκλήρωσε την αντίστροφη μέτρηση. Μετά την επιβεβαίωση τερματισμού του χρονοδιακόπτη αγγίζοντας οποιοδήποτε κουμπί, το ηχητικό σήμα παύει.

### **Λειτουργία χρονοδιακόπτη**

Ο χρονοδιακόπτης παρέχει τα ακόλουθα χαρακτηριστικά:

Η μονάδα ελέγχου μπορεί να χειριστεί το πολύ 4 χρονοδιακόπτες εκχωρημένους σε εστίες καθώς και αντίστροφη

μέτρηση (η οποία δεν σχετίζεται με καμία εστία) ταυτόχρονα.

Όλοι οι χρονοδιακόπτες μπορούν να χρησιμοποιηθούν μόνο σε κατάσταση λειτουργίας (B-Mode). Εκχώρηση χρονοδιακόπτη εστίας μπορεί να πραγματοποιηθεί μόνο για ενεργή εστία, που λειτουργεί μεταξύ των επιπέδων 1-9. Η αντίστροφη μέτρηση είναι ανεξάρτητη από οποιαδήποτε εστία.

Προκειμένου να χρησιμοποιηθούν και οι δύο λειτουργίες, η λειτουργία χρονοδιακόπτη πρέπει να ενεργοποιηθεί μέσω του κουμπιού Ενεργού/Ανεργού χρονοδιακόπτη .



Αγγίζοντας το  για πρώτη φορά αφού ενεργοποιηθούν οι εστίες, η μονάδα ελέγχου προτείνει την αντίστροφη μέτρηση (δεν αναβοσβήνει καμία ζώνη μαγειρέματος, είναι όλες είτε ενεργοποιημένες, είτε απενεργοποιημένες).

Αγγίζοντας το  για δεύτερη φορά, η μονάδα ελέγχου προτείνει την εκχώρηση σε μια από τις ενεργές εστίες αναβοσβήνοντας την ένδειξη ζώνης μαγειρέματος. Σε αυτή τη φάση επισημαίνεται η σύνδεση του χρονοδιακόπτη με τη σχετική εστία.



Αγγίζοντας το  ξανά, ο επόμενος χρονοδιακόπτης προτείνεται για εκχώρηση στην επόμενη ενεργή εστία, κατά τη φορά των δεικτών του ρολογιού. Και ούτω καθ' εξής...

### **Αντίστροφη μέτρηση**

Ανεξάρτητα από το αν μια εστία έχει ενεργοποιηθεί ή όχι, μπορείτε να χειριστείτε την αντίστροφη μέτρηση αγγίζοντας το κουμπί . Το σύμβολο '00' εμφανίζεται υποδεικνύοντας ότι ο χρονοδιακόπτης είναι ενεργός και η υποδιαστολή στη δεξιά ένδειξη χρονοδιακό-

πτη δείχνει πως τα κουμπιά  και  έχουν πλέον συνδεθεί για τη ρύθμιση της τιμής του χρονοδιακόπτη.

Η αντίστροφη μέτρηση επιλέγεται όταν όλες οι ενδείξεις ζώνης μαγειρέματος είναι μονίμως αναμμένες ή σβηστές (δεν αναβοσβήνει καμία ένδειξη ζώνης μαγειρέματος).

Η τιμή του χρονοδιακόπτη μπορεί να ρυθμιστεί με τα  και .



Αφού ολοκληρωθεί η ρύθμισή της, αρχίζει η αντίστροφη μέτρηση του χρόνου. Η αντίστροφη μέτρηση δεν θα τερματιστεί με απενεργοποίηση της συσκευής ή ενεργοποίηση του κλειδώματος κουμπιών. Θα συνεχίσει τη μέτρηση χρόνου ώσπου να εξαντληθεί η ένδειξη.

Αφού φτάσει στη μέτρηση '00', ένα ηχητικό σήμα υποδεικνύει την εξάντληση του χρόνου.

Για να σταματήσει το ηχητικό σήμα, πρέπει να αγγίξετε οποιοδήποτε κουμπί για επιβεβαίωση.

### **Χρονοδιακόπτης εστίας**

Οι χρονοδιακόπτες εστίας μπορούν να ρυθμιστούν μόνο για ενεργές εστίες (η ένταση της εστίας πρέπει να έχει ρυθμιστεί μεταξύ 1-9)

Με το πρώτο άγγιγμα του , ενεργοποιείται η αντίστροφη μέτρηση. Αφού πατηθεί το  για δεύτερη φορά, ο χρονοδιακόπτης εκχωρείται στην ενεργή εστία. Η προτεινόμενη εκχώρηση εμφανίζεται στη σχετική ένδειξη ζώνης μαγειρέματος, που αναβοσβήνει.

Με το επόμενο άγγιγμα του  μετά από την ενεργοποίηση του πρώτου χρονοδιακόπτη εστίας, η μονάδα ελέγχου συστήνει την εκχώρηση της επόμενης ενεργής εστίας, κατά τη φορά των δεικτών του ρολογιού, στον χρονοδια-

κόπτη. Η συστηνόμενη εκχώρηση εμφανίζεται αναβοσβήνοντας στην ένδειξη ζώνης μαγειρέματος.

Αγγίζοντας τα  $\oplus$  και  $\ominus$ , μπορεί να ρυθμιστεί η τιμή του χρονοδιακόπτη για την εστία.

Η πρόοδος της αντίστροφης μέτρησης για τον πρώτο χρονοδιακόπτη εστίας που ρυθμίστηκε εμφανίζεται μόνιμα αναμμένη στην ένδειξη ζώνης μαγειρέματος.

Αγγίζοντας το  $\square$  μια ακόμη φορά, μπορούν να εκχωρηθούν περαιτέρω χρονοδιακόπτες σε άλλες ενεργές εστίες.

10 δευτ. μετά από την τελευταία λειτουργία, η ένδειξη του χρονοδιακόπτη μεταβαίνει στον χρονοδιακόπτη που πρόκειται να μηδενιστεί στη συνέχεια.

Η εκχώρηση αυτού του χρονοδιακόπτη εμφανίζεται πάντοτε αναβοσβήνοντας στην ένδειξη ζώνης μαγειρέματος. Το πλήθος των χρονοδιακοπών που βρίσκονται σε εξέλιξη μπορεί να αναγνωριστεί από το πλήθος των ενδείξεων ζώνης μαγειρέματος που είναι μόνιμα αναμμένες.

Πατώντας επανειλημμένα το  $\square$ , μπορείτε να εμφανίσετε τις τιμές για τους χρονοδιακόπτες εστίας και την αντίστροφη μέτρηση. Η εκχώρηση εμφανίζεται πάντοτε αναβοσβήνοντας στην ένδειξη ζώνης μαγειρέματος. Αν δεν αναβοσβήνει καμία ένδειξη ζώνης μαγειρέματος, εμφανίζεται η αντίστροφη μέτρηση στη 2ψήφια ένδειξη χρονοδιακόπτη.

Όλοι οι χρονοδιακόπτες εστιών μπορούν να διαγραφούν απενεργοποιώντας τη συσκευή, μεταβαίνοντας στην κατάσταση αναμονής (S-Mode) μέσω του  $\square$ . Η αντίστροφη μέτρηση δεν διαγράφεται, συνεχίζει ώσπου να εξαντληθεί.

Για τη διαγραφή ενός χρονοδιακόπτη σε κατάσταση λειτουργίας, πρέπει πρώτα να επιλέξετε τον χρονοδιακόπτη πατώντας επανειλημμένα το κουμπί Ενεργού/Ανενεργού χρονοδιακόπτη ώσπου να προβληθεί στην ένδειξη. Στη συνέχεια, η τιμή μπορεί να διαγραφεί με 2 διαφορετικούς τρόπους:

- Μείωση αγγίζοντας το  $\ominus$  ώσπου να εμφανιστεί το '00' στην ένδειξη χρονοδιακόπτη.
- Αγγίζοντας τα  $\oplus$  και  $\ominus$  ταυτόχρονα για 0,5 δευτ. ώσπου να εμφανιστεί το '00' στην ένδειξη χρονοδιακόπτη.

Αφού ο χρονοδιακόπτης μιας εστίας φτάσει στο '00', η ένταση της εκχωρημένης εστίας θα ρυθμιστεί στο επίπεδο '0'. Η εξάντληση χρονοδιακόπτη εστίας ή αντίστροφης μέτρησης υποδεικνύεται ακουστικά με ένα ηχητικό σήμα. Αυτό παύει αγγίζοντας οποιοδήποτε κουμπί για επιβεβαίωση.



Περιμένετε ώσπου να σβήσει το 'F' για όλες τις ζώνες, ενεργοποιήστε την κουζίνα αγγίζοντας το  $\square$  και συνεχίστε τη χρήση.

### **Κλειδώμα κουμπιών**

Το κλειδώμα κουμπιών εμποδίζει τη λειτουργία της συσκευής και την θέτει σε λειτουργία εξοικονόμησης κατά τη διάρκεια της λειτουργίας της. Δεν επιτρέπει τη μετατροπή τιμών μέσω αγγίγματος, όπως η αύξηση της έντασης και άλλες. Επιτρέπει μόνο την απενεργοποίηση της συσκευής.

Η λειτουργία κλειδώματος είναι ενεργή, αν πατηθεί το κουμπί κλειδώματος κουμπιών  $\boxplus$  για τουλάχιστον 2 δευτ. Η λειτουργία αυτή επιβεβαιώνεται από ένα ηχητικό σήμα. Αφού ολοκληρωθεί η λειτουργία μετά το άγγιγμα για περισσότερο από 2 δευτ., αναβοσβήνει η ένδειξη κλειδώματος κουμπιών και ο χειρισμός των εστιών κλειδώνει.

Η εστία μπορεί να κλειδωθεί μόνο σε κατάσταση λειτουργίας (B-Mode).

Αν κλειδωθεί η εστία, μπορεί να πατηθεί μόνο το , ενώ όλα τα άλλα κουμπιά είναι αποκλεισμένα. Αν αγγιχτεί οποιοδήποτε άλλο κουμπί σε κατάσταση κλειδώματος, ακούγεται ηχητικό σήμα και η ένδειξη κλειδώματος κουμπιών αναβοσβήνει, επισημαίνοντας πως έχει ενεργοποιηθεί η λειτουργία κλειδώματος κουμπιών. Μόνο η απενεργοποίηση είναι δυνατή, με το . Αλλά αν απενεργοποιήσετε τη συσκευή, δεν μπορείτε να την επανενεργοποιήσετε χωρίς να την ξεκλειδώσετε πρώτα.

Αφού πατήσετε το  για 2 δευτ., σβήνει η ένδειξη κλειδώματος κουμπιών. Τώρα, ο έλεγχος της κουζίνας έχει ξεκλειδώσει και είναι δυνατή η κανονική λειτουργία της.

## ΛΕΙΤΟΥΡΓΙΕΣ ΑΣΦΑΛΕΙΑΣ ΕΛΕΓΧΟΥ ΑΦΗΣ

Οι ακόλουθες λειτουργίες ασφάλειας είναι διαθέσιμες για την αποφυγή ακούσιων χειρισμών της μονάδας ελέγχου της κουζίνας.

### Αποκλεισμός ασφάλειας αισθητήρων

Για την πρόληψη της ανεπιθύμητης, τυχαίας λειτουργίας αισθητήρων της, η συσκευή περιλαμβάνει επίβλεψη αισθητήρων.

Εάν πατηθούν ένα ή περισσότερα κουμπιά για περισσότερο από 2 δευτ., η ρουτίνα επίβλεψης αισθητήρων παράγει ακουστικό σήμα υποδεικνύοντας την εσφαλμένη λειτουργία (κατσαρόλα ή άλλο αντικείμενο έχει τοποθετηθεί επάνω στο κουμπί, αστοχία αισθητήρα, κ.τ.λ.) και απενεργοποιεί τη συσκευή.

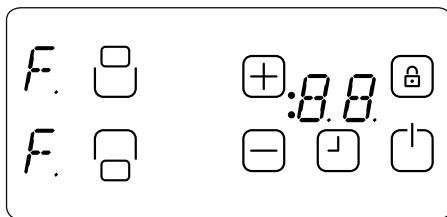

Η απενεργοποίηση ασφάλειας προκαλεί την απενεργοποίηση του ελέγχου της κουζίνας και τη μετάβασή της σε κατάσταση αναμονής (S-Mode). Όλες οι ενδείξεις εστιών θα εμφανίσουν το σύμβολο 'F'.

Αν υπάρχει απομένουσα θερμότητα, θα εμφανιστεί σε όλες τις άλλες ενδείξεις εστιών.

Η μονάδα ελέγχου της κουζίνας θα μεταβεί στη συνέχεια σε κατάσταση αναμονής (S-Mode). Ταυτόχρονα ακούγεται ένα ηχητικό σήμα. Μετά από 10 λεπτά, το ακουστικό σήμα παύει.

Αν δεν παρουσιάζεται πλέον καμία εσφαλμένη λειτουργία, τόσο το οπτικό όσο και το ακουστικό σήμα θα σβήσουν.

### Απενεργοποίηση λόγω υπερθέρμανσης

Καθώς η μονάδα ελέγχου είναι τοποθετημένη πολύ κοντά στην εστία που βρίσκεται μπροστά και στο κέντρο της κουζίνας, είναι πιθανό να θερμανθεί η κουζίνα υπερβολικά από κατσαρόλα που δεν έχει τοποθετηθεί σωστά στην εστία και κάποιο τμήμα της έρχεται σε επαφή με τη μονάδα ελέγχου, χωρίς να εντοπιστεί από τον αισθητήρα απενεργοποίησης ασφάλειας (καθώς δεν ακουμπά επάνω σε κουμπί). Κάτι τέτοιο δεν επιτρέπει το άγγιγμα των κουμπιών ή του γυαλιού χωρίς να προκληθεί έγκαυμα στα δάχτυλα.

Για την αποφυγή ζημιάς στη μονάδα ελέγχου της κουζίνας, η μονάδα ελέγ-



χου επιβλέπει συνεχώς τη θερμοκρασία και απενεργοποιείται σε περίπτωση έκτακτης ανάγκης λόγω υπερθέρμανσης. Αυτό επισημαίνεται στην ένδειξη των 4 εστιών με το γράμμα 't' καθ' όλη τη διάρκεια μείωσης της θερμοκρασίας.

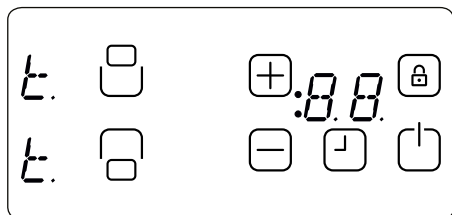

Αφού ολοκληρωθεί η πτώση της θερμοκρασίας, διαγράφονται οι ενδείξεις 't' και η μονάδα ελέγχου της κουζίνας επανέρχεται στην κατάσταση αναμονής (S-Mode). Αυτό σημαίνει πως ο χρήστης μπορεί να επανενεργοποιήσει τη συσκευή αγγίζοντας το .

### Περιορισμοί διάρκειας λειτουργίας

Η μονάδα ελέγχου της κουζίνας διαθέτει περιορισμό διάρκειας λειτουργίας. Αν η ένταση για την εστία αυτή δεν μεταβληθεί για ορισμένη διάρκεια, τότε η εστία απενεργοποιείται αυτόματα (εμφανίζεται για 10 δευτερόλεπτα η ένδειξη '0' και, στη συνέχεια, εμφανίζεται η απομένουσα θερμοότητα). Το όριο της διάρκειας λειτουργίας εξαρτάται από την επιλεγμένη ένταση. Αν έχει ρυθμιστεί χρονοδιακόπτης για την εστία, τότε εμφανίζεται το '00' στην ένδειξη του χρονοδιακόπτη για 10 δευτ. Στη συνέχεια, απενεργοποιείται η ένδειξη του χρονοδιακόπτη.

Μετά από αυτόματη απενεργοποίηση εστίας, όπως περιγράφηκε παραπάνω, η εστία μπορεί να λειτουργήσει ξανά και ισχύει η μέγιστη διάρκεια λειτουργίας για την ένταση.

### Λειτουργίες απομένουσας θερμότητας

Μετά από κάθε διαδικασία μαγειρέματος, απομένει ορισμένη ποσότητα θερμότητας αποθηκευμένη στο γυαλί της υαλοκεραμικής εστίας, η οποία ονομάζεται απομένουσα θερμοότητα. Η μονάδα ελέγχου μπορεί να υπολογίσει χοντρικά πόσο θερμό είναι το γυαλί στη χειρότερη περίπτωση. Αν η θερμοκρασία που υπολογίζεται είναι υψηλότερη των  $+ 60^{\circ} \text{C}$ , τότε αυτό εμφανίζεται στην ένδειξη της αντίστοιχης εστίας αφού απενεργοποιηθεί ο έλεγχος της εστίας ή της κουζίνας. Η ένδειξη απομένουσας θερμότητας εμφανίζεται για όση διάρκεια η υπολογιζόμενη θερμοκρασία της εστίας είναι  $> + 60^{\circ} \text{C}$ .

Η ένδειξη της απομένουσας θερμότητας έχει τη μικρότερη προτεραιότητα και παρακάμπτεται από οποιαδήποτε άλλη εμφανιζόμενη τιμή, κατά την ασφαλή απενεργοποίηση και την εμφάνιση κωδικών σφαλμάτων.

Κατά την επαναφορά της παροχής ρεύματος στη μονάδα ελέγχου της κουζίνας, μετά από διακοπή ρεύματος, η ένδειξη της απομένουσας θερμότητας αναβοσβήνει, αν η αντίστοιχη εστία είχε απομένουσα θερμοότητα θερμοκρασίας υψηλότερης των  $+ 60^{\circ} \text{C}$  πριν από τη διακοπή ρεύματος. Η ένδειξη θα αναβοσβήνει ώσπου να παρέλθει η μέγιστη διάρκεια απομένουσας θερμότητας ή ώσπου να επιλεγθεί και να ενεργοποιηθεί η εστία.

## ΚΑΘΑΡΙΣΜΟΣ ΚΑΙ ΦΡΟΝΤΙΔΑ

Δεν θα πρέπει να χρησιμοποιούνται μαγειρικά σκεύη με τραχύ πάτο, καθώς μπορεί να προκληθούν γρατσουνιές στην υαλοκεραμική επιφάνεια. Ο πάτος των καλών μαγειρικών σκευών θα πρέπει να είναι όσο το δυνατόν πιο επίπεδος και παχύς. Πριν από τη χρήση, βεβαιωθείτε πως ο πάτος των μαγειρικών σκευών είναι καθαρός και στεγνός.

Πάντοτε να τοποθετείτε τα μαγειρικά σκεύη στη ζώνη μαγειρέματος πριν την ενεργοποιήσετε. Αν είναι δυνατόν, πάντοτε να τοποθετείτε τα καπάκια στα μαγειρικά σκεύη. Ο πάτος των μαγειρικών σκευών δεν πρέπει να είναι μικρότερος ή μεγαλύτερος από τη ζώνη μαγειρέματος, αλλά θα πρέπει να έχουν το κατάλληλο μέγεθος, όπως παρουσιάζεται παρακάτω, ώστε να μη γίνεται σπατάλη ενέργειας.

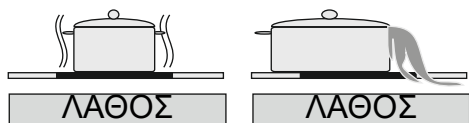
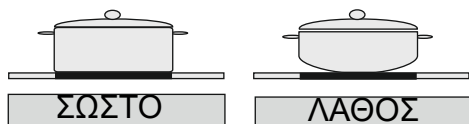

Πριν από τον καθαρισμό της κουζίνας, αφαιρείτε πρώτα το βύσμα από την ηλεκτρική πρίζα. Στη συνέχεια, βεβαιωθείτε πως δεν παραμένει θερμότητα στη συσκευή. Η υαλοκεραμική επιφάνεια είναι πολύ ανθεκτική σε υψηλές θερμοκρασί-

ες και την υπερθέρμανση. Αν παραμένει θερμότητα στη συσκευή, αναβοσβήνει το σύμβολο 'H' στην ένδειξη εστίων. Για την αποφυγή εγκαυμάτων, αφήστε τη συσκευή να κρυώσει.

Αφαιρέστε όλα τα υπολείμματα φαγητού και λίπους με ξύστρα παράθυρου. Στη συνέχεια, σκουπίστε την κουζίνα με κατάλληλο καθαριστικό υγρό και ένα καθαρό βρεγμένο πανί. Τρίψτε τη συσκευή χρησιμοποιώντας ένα καθαρό στεγνό πανί.

Αν τυχόν λιώσει αλουμινόχαρτο ή πλαστικά αντικείμενα επάνω στην επιφάνεια της κουζίνας, θα πρέπει να αφαιρεθούν αμέσως από τη θερμή επιφάνεια μαγειρέματος με μια ξύστρα. Έτσι αποφεύγεται οποιαδήποτε ζημιά της επιφάνειας. Αυτό ισχύει επίσης αν χυθεί πάνω στην κουζίνα ζάχαρη ή φαγητά που περιέχουν ζάχαρη.

Σε περίπτωση που λιώνει κάποιο άλλο φαγητό επάνω στην επιφάνεια της κουζίνας, αφαιρέστε τη βρομιά όταν κρυώσει η συσκευή. Χρησιμοποιήστε καθαριστικό για κεραμικά ή για ανοξείδωτα σκεύη για τον καθαρισμό της επιφάνειας.

Μη χρησιμοποιείτε πετσέτες σκουπίσματος σκευών ή τραχιά σφουγγάρια για τον καθαρισμό της υαλοκεραμικής επιφάνειας. Τα υλικά αυτά μπορεί να προκαλέσουν ζημιά στην επιφάνεια.

Μη χρησιμοποιείτε χημικά απορρυπαντικά, σπρέι ή καθαριστικά λεκέδων στην υαλοκεραμική επιφάνεια. Τα υλικά αυτά μπορεί να προκαλέσουν φωτιά ή θάμπωμα του χρώματος της υαλοκεραμικής επιφάνειας. Καθαρίστε με νερό και καθαριστικό υγρό.

# **TARTALOMJEGYZÉK:**

A FŐZŐLAP BEMUTATÁSA

BIZTONSÁGI FIGYELMEZTETÉSEK

BESZERELÉS

A beépített főzőlap elhelyezése

A főzőlap elektromos csatlakoztatása

HASZNÁLAT

Be- és kikapcsolás

Főzőhely kiválasztása

Kétzónás és háromzónás főzőhely bekapcsolása

Főzési szint beállítása forralással és forralás nélkül

Az önálló főzőhelyek kikapcsolása

Időzítő funkció

Billentyűzár / KEZELŐFELÜLET BIZTONSÁGI FUNKCIÓI

Biztonsági kikapcsolás

Túlmelegedés elleni kapcsoló / Használati idő korlátozása / Maradék hő funkció /

TISZTÍTÁS ÉS ÁPOLÁS

# A FŐZŐLAP BEMUTATÁSA

Tisztelt Vásárlónk!

A lehető legjobb teljesítmény és a készülék hosszú élettartama érdekében fontos, hogy átolvassa ezt az útmutatót. Őrizze meg ezt az útmutatót a későbbi tájékozódáshoz.

Új főzőlapja rendelkezik jótállással és sokáig fogja Önt szolgálni. A jótállás csak akkor érvényes, ha a készüléket a jelen útmutatóban leírt beépítési és használati előírások szerint építik be és használják.

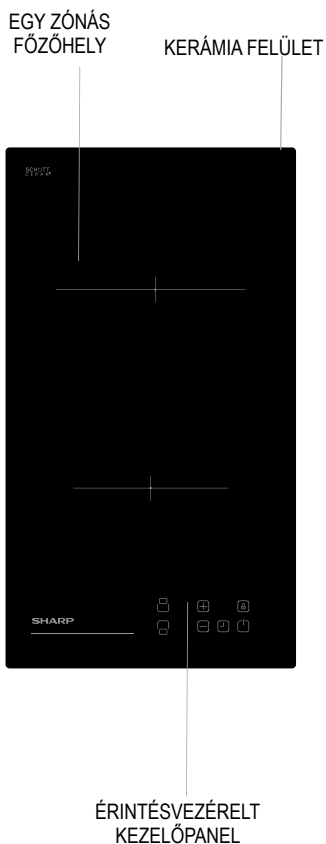

**Megjegyzés:** Az Ön főzőlapjának megjelenése eltérhet a fenti ábrán látható modellétől.

## **BIZTONSÁGI FIGYELMEZTETÉSEK**

KÉSZÜLÉKE HASZNÁLATA ELŐTT ALAPOSAN OLVASSÁ ÁT AZ EGÉSZ ÚTMUTATÓT. ŐRIZZE MEG AZ ÚTMUTATÓ KÖNYVEN ELÉRHETŐ HELYEN A KÉSŐBBI ESETLEGES TÁJÉKOZÓDÁSHOZ.

EZ AZ ÚTMUTATÓ KÖZÖSEN, TÖBB ELTÉRŐ MODELLHEZ KÉSZÜLT. ELKÉPZELHETŐ, HOGY AZ ÖN KÉSZÜLÉKE NEM RENDELKEZIK AZ ÖSSZES, ITT BEMUTATOTT FUNKCIÓVAL. AZ ÚTMUTATÓ OLVASÁSA KÖZBEN FIGYELJEN AZ ÁBRÁKRA IS.

### **Általános biztonsági figyelmeztetések**

- A készüléket 8. életévüket betöltött gyermekek, korlátozott fizikai, érzékszervi vagy szellemi képességű személyek vagy tapasztalattal, ill. ismerettel nem rendelkező személyek csak akkor használhatják, ha felügyeletük biztosított, vagy a készülék biztonságos használatát nekik elmagyarázták, és az esetleges veszélyeket megértették. Soha

ne engedjen gyerekeket a készülékkel játszani! A tisztítást és karbantartást nem végezheti felügyelet nélküli gyermek.

- **FIGYELEM:** A készülék és hozzáférhető részei használat közben felforrósodnak. Ügyeljen rá, hogy ne érjen hozzá a forró részekhez. Felügyelet nélkül 8 évnél fiatalabb gyerekeket ne engedjen a készülék közelébe.
- **FIGYELEM:** Felügyelet nélkül a tűzhelyen hagyott forró zsír vagy olaj veszélyes lehet, és tüzet okozhat. SOHA ne vízzel oltsa el a tüzet! Kapcsolja ki a készüléket, majd fojtsa el a tüzet fedővel vagy oltókendővel.
- **FIGYELEM:** Tűzveszély: ne tároljon tárgyakat a főzőfelületen.

- **FIGYELEM:** Ha a főzőlap felülete megrepedt, kapcsolja ki a készüléket az áramütés elkerülése érdekében.
- A fedéllel ellátott főzőlapok esetében a fedél felnyitása előtt le kell törölni róla az esetlegesen kifröccsent szennyeződések. A főzőlap felületét hagyja lehűlni, mielőtt lehajtaná a fedelét.
- A készüléket ne működtesse külső időzítő vagy önálló távirányító rendszer segítségével.
- Ne használjon dörzsölő hatású tisztítószerket vagy éles fém eszközöket a sütőajtó üvegének tisztításához. Megkarcolhatják az üveg felületét, ami az üveg összetöréséhez, vagy a felszín sérüléséhez vezethet.
- Ne használjon a készülék tisztításához gőzsugaras tisztítógépet.
- Készülékét az érvényes nemzeti és nemzetközi szabványoknak és szabályoknak megfelelően gyártottuk.
- A karbantartási és szerelési munkákat csak az arra jogosult szakképzett szerelő végezheti. A hivatalos engedély nélküli szerelő által végzett beszerelési és javítási munkák veszélyt jelenthetnek Önre. Veszélyes a készülék műszaki jellemzőit bármilyen módon megváltoztatni vagy módosítani.
- Beszerelés előtt győződjön meg róla, hogy a helyi szolgáltatás feltételei (a gáz típusa és a gáznyomás vagy a villamos feszültség és frekvencia), valamint a készülék követelményei megfelelnek egymásnak. A készülék követelményeit megtalálja a címkén.
- **FIGYELEM:** Ez a készülék étel készítésére és kizárólag háztartási használatra készült. Tilos bármilyen más célra és más módon használni, így például nem-háztartási célra, vagy kereskedelmi célra, illetve fűtésre használni.
- Minden lehetséges biztonsági intézkedést megtettünk az Ön biztonsága érdekében. Mivel az üveg eltörhet, ezért legyen különösen óvatos takarítás közben, ne sértse meg a felületét. Ne verje az üveghez a kiegészítőket, edényeket.
- Győződjön meg róla, hogy a tápkábel nem ékelődött be a beszerelés során. Ha a tápkábel sérült, a veszély elhárítása érdekében a gyártónak, a hivatalos márkaszervizének vagy hasonlóan

képzett szakembernek kell kicserélnie.

### **Figyelmeztetések beszereléshez**

- A készülék teljes beszerelése előtt ne használja azt!
- A készüléket hivatásos szakembernek kell beszerelnie és beüzemelnie. A gyártó nem vállal felelősséget semmilyen kárért, ami hibás elhelyezésből és jogosulatlan személy általi beszerelésből ered.
- Kicsomagolásakor ellenőrizze, hogy a készülék nem sérült meg szállítás közben. Bármilyen sérülés esetén a készüléket ne használja, és azonnal hívjon egy képzett szerelőt. Mivel a csomagoláshoz felhasznált anyagok (nylon, tűzőkapcsok, hungarocell, stb.) veszélyesek lehetnek a gyerekekre, ezért össze kell gyűjteni őket, és azonnal ki kell dobni őket.
- Védje készülékét a környezeti hatásoktól. Ne tegye ki olyan hatásnak, mint napsütés, eső, hó, stb.
- A készülék környezetében lévő anyagoknak (pl. szekrény) ellen kell tudniuk állni legalább 100 °C-os hőmérsékletnek.
- Használat közben
- A készülék működése közben ne tegyen gyúlékony vagy éghető anyagokat a közelébe.
- Ne hagyja őrizetlenül a tűzhelyt, ha szilárd vagy folyékony olajok használatával főz. Rendkívüli hő hatására meggyulladhatnak. Soha ne öntsön vizet az olaj által okozott tűzre. Tegye a serpenyő vagy nyeles lábos fedelet az edényre,

hogy elfojtsa a keletkezett lángokat, és zárja el a főzőlapot.

- Az edényeket mindig a főzőhely közepére helyezze, fülüket pedig fordítsa úgy, hogy ne lehessen leverní, vagy beleakadni.
- Ha hosszabb ideig nem fogja használni a készüléket, húzza ki csatlakozóját. A főkapcsolót tartsa kikapcsolva. Ha nem használja a készüléket, zárja el a gázcsapot.
- Mindig győződjön meg róla, hogy használaton kívül a szabályozók mindig a "0" (leállított) álláson vannak.
- A főzőlap alsó felülete használat közben felmelegedhet. Ezért a főzőlap alá egy elválasztólapot kell beépíteni.
- Tisztítás és karbantartás
- Mindig kapcsolja ki a készüléket az olyan műveletek, mint tisztítás vagy karbantartás előtt. Csak a készülék csatlakozójának kihúzása, vagy a biztosíték kikapcsolása után fogjon bele a tisztításba.
- Ne távolítsa el a szabályozókat a kezelőpanel tisztításához.
- **KÉSZÜLÉKE HATÉKONYSÁGÁNAK ÉS BIZTONSÁGOS MŰKÖDÉSÉNEK MEGŐRZÉSE ÉRDEKÉBEN JAVASOLJUK, HOGY CSAK EREDETI ALKATRÉSZEKET HASZNÁLJON, ÉS CSAK A HIVATALOS MÁRKASZERVIZSEL VÉGEZTESSE EL A SZÜKSÉGES JAVÍTÁSI MUNKÁKAT.**

## ÜZEMBE HELYZÉS

A főzőlap elektromos bekötését a márkaszerviz munkatársának, vagy egy szakképzett villanyszerelőnek kell elvégeznie a jelen útmutató utasításai szerint, az érvényes előírásokat betartva.

- A készülék elektromos hálózathoz történő csatlakoztatása előtt győződjön meg a hálózati feszültség megfelelő voltáról, ellenőrizze a készüléken megadott értékeket.
- A felhasználás helye szerinti ország hatályos előírásait, jogszabályait és szabványait be kell tartani (biztonsági előírások, az előírásoknak megfelelő újrahasznosítás, stb).

### A beépített főzőlap elhelyezése

Miután eltávolította a csomagolóanyagot a készülékről és tartozékairól, győződjön meg róla, hogy a főzőlap nem sérült. Ha bármilyen sérülést tapasztal, ne használja a készüléket. Forduljon azonnal a hivatalos márkaszervizhez, vagy egy szakképzett villanyszerelőhöz.

Ezt a beépített főzőlapot egy munkalapból kivágott nyílásba kell illeszteni.

Készítsen a következő képen látható méretekkel rendelkező nyílást. A főzőlap hátsó széle és bármelyik szomszédos fal közötti távolság függ a falfelület típusától. Kérjük, ne használjon gyúlékony anyagokat, például függöny vagy, a főzőlap közelében.

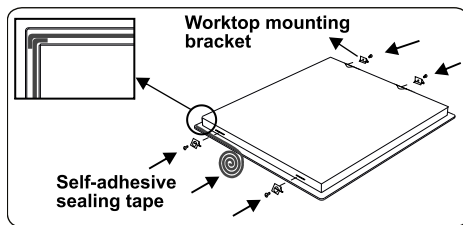

- Ragassza körbe a mellékelt egyoldalas ragasztószalagot a főzőfelület alsó szélén, az üveg kerámia panel külső éle mentén. Ne feszítse meg.
- Csavarja a 4 munkalap tartó kengyelt a készülék oldalfalához.



## A főzőlap elektromos csatlakoztatása

- Az elektromos csatlakozás előtt ellenőrizze, hogy villamos hálózata feszültség kapacitása és az aljzat megfelelő-e a főzőlap maximális energia igényének.
- A háztartás elektromos rendszerének és az elektromos konnektornak földeltnek kell lennie, és meg kell felelniük a biztonsági előírásoknak.
- Ha nincs külön áramkör és olvadóbiztosíték kialakítva a főzőlapnak, akkor a főzőlap csatlakoztatása előtt ezeket egy szakképzett villanyszerelővel ki kell építtetni.
- A biztosítéknak könnyen elérhetőnek kell lennie a főzőlap beépítése után is.
- Ne használjon adaptereket, elosztókat és / vagy hosszabbítót.
- A tápáramkörbe egy legalább 3 mm-es nyílással rendelkező, 20 A-es, készletetett biztosítékot kell beépíteni.
- Az érintésvezérlésű főzőlap esetén H05VV-F 3X1,5 mm<sup>2</sup> / 60227 IEC 53 vezeték szükséges. A bekötési rajzot a készülék hátulján találja.
- A bekötéshez csak szigetelt vezetékeket használjon. A helytelen bekötés károsíthatja a készüléket. A jótállás az ilyen sérülésekre nem terjed ki.
- Minden javítást a hivatalos márkaszerviz munkatársainak, vagy egy

szakképzett villanyszerelőnek kell elvégeznie.

- Minden karbantartási munka elvégzése előtt húzza ki a készüléket. Az újbóli csatlakoztatáshoz pontosan kövesse a bekötési ábrát.

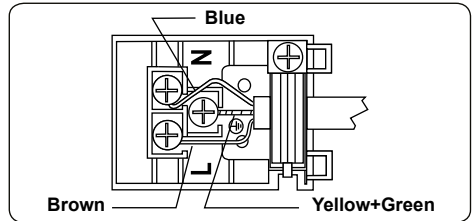

## HASZNÁLAT

A készüléket érintőgombokkal vezérelheti, az egyes funkciók kiválasztását a kijelzőn láthatja, és a készülék hangjelzést is ad.

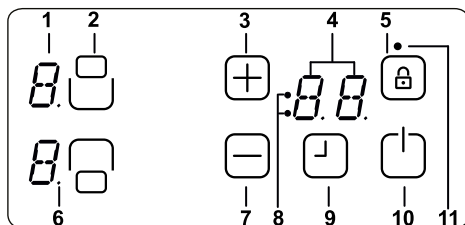

- 1- Fűtő kijelző
- 2- A fűtés bekapcsolása / deaktiválása
- 3- Hőbeállítás / időzítés növelése
- 4- Időzítő kijelzése
- 5- Kulcszár
- 6- Tizedespont
- 7- Hőbeállítás / időzítés csökkentése
- 8- Az időzítő funkciójának főzési zónajelző
- 9 - Az időzítő bekapcsolása / kikapcsolása
- 10- Be / Ki
- 11 - Kulcszár jelző

Készenléti mód	S-mód	A készülék áram alatt van, a főzőlap kezelőszervei, és az összes főzőhely kijelzője ki van kapcsolva, a maradékhő kijelző aktív lehet.
Bekapcsolt mód	B mód	Legalább egy főzőhely kijelzője '0' és '9' közötti értéket mutat.
Lezárt mód	VR mód	A főzőlap kezelőszervei le vannak zárva.



### ÜZEMMÓDOK LEÍRÁSA

## A készülék be- és kikapcsolása

Ha a készülék készenléti módban van, bekapcsolni a KI/Be gomb legalább 1 másodperces megnyomásával lehet . A készülék hangjelzést ad a sikeres műveletről. Mindegyik főzőhelynél a '0' érték jelenik meg, és az összes főzőhely tizedes jegye villogni kezd (1 másodpercig világít, 1 másodpercig sötét).



Ha nem történik művelet 10 másodpercen belül, az összes főzőhely kijelzője kikapcsol.

Ha a kijelzők kikapcsolnak, a főzőlap készenléti módra kapcsol.

Ha a  gombot 2 másodpercnél tovább tartja lenyomva (bekapcsolt módban), a készülék kikapcsol és újra készenléti módba lép. A  gomb megnyomásával a készülék bármikor kikapcsolható, még akkor is, ha közben más gombokat is megnyomnak.



Ha maradékhő miatt valamelyik főzőhely még meleg, a meleg főzőhely kijelzője világít.

## Főzőhely kiválasztása

Amikor egy főzőhelyet kiválaszt a hozzá kapcsolódó ki/bekapcsolás gombbal, a főzőhely kijelzőjének tizedesjegye villogni kezd. A kiválasztott főzőhely hőfok fokozatát beállíthatja 1 és 9 közötti értékre a hőfok szabályozó  vagy  gombbal.

A gombokat 3 másodpercen belül meg kell nyomni, ellenkező esetben a főzőhely kiválasztása törlődik, és a hőfok fokozat tizedesjegye eltűnik. Ha nem hajt végre semmilyen műveletet 10 má-

sodpercen belül, a főzőlap visszavált készenléti módba.

A hőfok fokozatot mindig a  vagy a  gombbal tudja megváltoztatni 1 és 9 közötti érték között.

Minden gomb nyomást vagy kijelző változást egy hangjelzéssel kísér a készülék.

## Főzési szint beállítása forralással és forralás nélkül

Mindegyik főzőhely rendelkezik forralás funkcióval.

Ha a forralás funkciót bekapcsolják, a készülék a főzőhelyet a legnagyobb teljesítménnyel fűti fel a forralás idejére (ami a kiválasztott hőfok fokozattól függ). Ezt a villogó 'A' betű jelzi, váltakozva a hőfok fokozat értékével (pl. 0,5 mp. 'A' és 0,5 mp. '9') a főzőlap kijelzőjén. Ha a forralási idő lejárt, csak a hőfok fokozata lesz látható a kijelzőn.

Ha a forralás funkciót szeretné használni valamelyik főzőhelyen, használja a 9 hőfok fokozatot a  megnyomásával, 0 fokozattól kezdve. Miután beállította a 9. fokozatot, váltakozva megjelenik az 'A' jelölés. Ezt azt jelenti, hogy a 9. fokozat és a forralás funkció aktív.



A forralás funkciót a  megnyomásával kapcsolhatja ki, amint a hőfok értéke eléri a '0'-t.



Ha újra használni szeretné a forralás funkciót, bekapcsolhatja a  gomb-



bal 9. fokozatra állítva a hőfokot. A hő kijelzőn a 'A/9' jelölés villog.

### **Önálló főzőhelyek kikapcsolása**

A kiválasztott főzőhely 3 különböző módon kapcsolható ki:

- A  és a  gombok együttes használatával
- A hőfok értékét '0'-ra állítják a  gombbal
- Az időzített kikapcsolás funkciót használják az adott főzőhelyhez

A  és a  gombok együttes használatával

Válassza ki a kívánt főzőhelyet a Főzőhely bekapcsolás/kikapcsolás gombbal. A kiválasztott főzőhely kijelzőjén villogni kezd a tizedesjegy. A főzőhely kikapcsolásához egyszerre nyomja le a  és a  gombokat. A készülék hangjelzést ad, és a hőfok kijelzőn megjelenik a '0' érték.

Ha a kiválasztott főzőhelyhez időzítést állítottak be, akkor a '0' jelölés megjelenik a hőfok kijelzőn és kikapcsol a kapcsolódó Főzőzóna kijelzése és az Időzítő kijelzője is.

Ha maradékhő miatt a főzőhely még meleg, a hőfok kijelzőn folyamatos 'H' jelölés látható.

A hőfok értékét '0'-ra állítják a  gombbal

A főzőhely kikapcsolható úgy is, hogy a hőfok értékét '0'-ra csökkentik.

Amikor a hőfok kijelzőn megjelenik a '0' érték, a főzőhely tizedesjegye kikapcsol.

Egy aktív főzőhely kikapcsolásakor nem csak a '0' jelzés látszik a Főzőhely kijelzőjén, hanem kikapcsol a kapcsolódó Főzőzóna kijelzése és az Időzítő kijelzője is.

Ha maradékhő miatt a főzőhely még meleg, a hőfok kijelzőn folyamatos 'H' jelölés látható.

Az időzítő használata a kívánt főzőhely kikapcsolásához (csak néhány modellen érhető el)

Ha az időzítés idejéből 0 perc maradt hátra, az időzítő kikapcsolja a beállított főzőhelyet, a kijelzőn a '0' érték látható, és az időzítő kijelző kikapcsol. Az időzítő kijelzőn '00' látható. A kapcsolódó Főzőzóna időzítő kijelző kialszik.

A két zónás / zóna választó kijelző szintén kialszik, ha be volt kapcsolva.

Ezen kívül a készülék hangjelzést is ad az időzítő lejártáról. Az időzítő lejártára figyelmeztető hangjelzést bármelyik gomb megnyomásával tudja kikapcsolni.

### **Időzítő funkció**

Az időzítő az alábbi funkciókat kínálja:

A készülék egyszerre max. 4, főzőhelyhez rendelt időzítést és 1 konyhai órát (ami nincs főzőhelyhez rendelve) tud kezelni.

Az időzítők csak B módban használhatók. Az időzítőt csak egy aktív főzőhelyhez lehet rendelni, 1 és 9 közötti fokozat beállítással. A Konyhai óra független a főzőhelyektől.

Mindkét funkció használatához az időzítő funkciót az Időzítő bekapcsolás/kikapcsolás gombbal  kell aktiválni.



A kívánt főzőhely bekapcsolása után a  első megérintésével a készülék a perc emlékeztetőt kínálja fel (a Főzőzóna kijelző nem villog, mind be- vagy kikapcsolt állapotban van).

A  gomb másodszori megérintésével a készülék felkínálja a bekapcsolt főzőhelyek egyikéhez történő rendelést (villogó Főzőzóna kijelző). A hozzárendelt időzítő jelez.



A  újbóli megérintésével az órajárás szerinti következő időzítő következő aktív főzőhelyhez történő hozzárendelését kínálja fel a készülék. És így tovább...

## **Konyhai óra**

Az egyes főzőhelyek bekapcsolt vagy éppen kikapcsolt állapotától függetlenül, a konyhai órát a  megérintésével tudja működtetni. A megjelenő '00' jelzi, hogy az óra aktív, és az időzítő megjelenítő jobb oldalán látható pont

jelzi, hogy a  és a  készen áll az idő érték megadására.

A konyhai óra funkció akkor választható ki, ha mindegyik Főzőzóna kijelző ki- vagy bekapcsolt állapotban van (egyik Főzőzóna kijelző se villog).

A  és a  segítségével adja meg a kívánt idő értéket.

A konyhai óra idejének megadása után az időzítő elkezdi visszaszámolni.



A konyhai óra nem állítható le a készülék kikapcsolásával, vagy a billentyűzár aktiválásával. Folytatja a számlálást.

A '00' elérésekor hangjelzés jelzi az idő leteltét.



A hangjelzés leállításához érintse meg bármelyik gombot.

## **Főzőhely időzítő**

A főzőhely időzítéseket csak aktív főzőhelyekhez lehet beállítani (a főzőhely fokozatának 1 és 9 között kell lennie).

A  első megérintésével aktiválja a konyhai órát. A  másodszori megérintésével az időzítőt a bekapcsolt főzőhelyhez rendelheti. A felkínált hozzárendelést a kapcsolódó Főzőzóna villogása jelzi.

Az első főzőhely időzítés aktiválása után a  újbóli megérintésekor a készülék felkínálja órajárás szerint a következő aktív főzőhelyet. A javasolt hozzárendelést a villogó Főzőzóna kijelző jelzi.

A  és a  megnyomásával adhatja meg a főzőhely időzítésének tartamát.

Az először beállított főzőlap időzítője a folyamatosan világító Főzőzóna kijelző jelzi.

A  újbóli megnyomásával további időzítéseket rendelhet a többi főzőhelyhez.

Az utolsó művelet után 10 másodperccel a kijelző az időzítőre vált, ami elkezd visszaszámolni.



A kiválasztott időzítőt mindig a villogó Főzőzóna kijelző jelöli. A visszaszámoló időzítők számát egyszerűen megállapíthatja a világító Főzőzóna kijelzők számából.

A  gombbal váltogatva megjelenítheti az időzítők és a konyhai óra időtartamát. A hozzárendelést a villogó Főzőzóna kijelző jelzi. Ha egyetlen Főzőzóna kijelző se villog, a konyhai óra értékét a 2 számjegyes Időzítő kijelzőn láthatja.

Az összes főzőhely időzítése törölhető a készülék S módba kapcsolásával a  gomb segítségével. A konyhai óra nem törlődik, folytatja működését, amíg le nem jár.

Az időzítő bekapcsolt módban történő törléséhez először válassza ki az időzítőt az Időzítő bekapcsolása/kikapcsolása gomb segítségével (megjelenik a kijelzőn). Az érték 2 különböző módon törölhető:

· Csökkentheti az értéket a  gombbal, amíg el nem éri a '00' értéket a kijelzőn.

· Nyomja meg egyszerre a  és a  gombokat 0,5 másodpercig, amíg a '00' érték meg nem jelenik a kijelzőn.

A főzőhely időzítő a '00' érték elérésekor kikapcsolja a hozzá rendelt főzőhelyet ('0' fokozatra állítja).

A főzőhely időzítő, vagy a konyhai óra idejének lejártakor a készülék hangjelzést ad. A hangjelzést bármelyik gomb megnyomásával tudja kikapcsolni.



Várja meg, amíg az 'F' jelzés eltűnik minden zónától, majd kapcsolja be a főzőlapot a  gombbal és folytassa a használatot.

## Billentyűzár

A billentyűzár funkcióval lezárhatja és biztonságos módba állíthatja a készüléket működés közben. Az olyan érintéssel állítható funkciók, mint például a hőfok növelése, nem elérhetők a billentyűzár aktiválása után. Csak kikapcsolni lehet a készüléket.

A billentyűzár aktiváláshoz tartsa legalább 2 másodpercig lenyomva a Billentyűzár gombot . A készülék hangjelzéssel nyugtázza a beállítást. A sikeres aktiválás után 2 másodperccel a Billentyűzár kijelző világítani kezd, és a főzőlap gombjai lezárulnak.

A főzőlapot csak Bekapcsolt módban (B mód) lehet lezárni.

Ha a főzőlapot lezárták, csak a  gomb használható, minden más gomb le van zárva. Ha lezárt módban megnyomja bármelyik másik gombot, a készülék hangjelzést ad és villog a Billentyűzár kijelző, emlékeztetve az aktivált billentyűzár funkcióra. Csak a kikapcsolás érhető el a  gomb használatával. De ha kikapcsolta a készüléket, nem kapcsolhatja vissza feloldás nélkül.

A  gomb 2 másodpercig tartó nyomva tartásával a Billentyűzár kijelzője kialszik. Ezzel a főzőlap gombjait kioldotta, és a készülék a szokásos módon használható.

## KEZELŐFELÜLET BIZTONSÁGI FUNKCIÓI

A főzőlap akaratlan használatának elkerülése érdekében az alábbi funkciók érhető el.

### Biztonsági kikapcsolás

A készülék akaratlan vagy véletlen kezelésének megakadályozása érdekében egy érzékelőt építettek be.

Ha egy vagy több gombot 12 másodpercnél hosszabb ideig nyomva tartanak, az érzékelő hangjelzést ad a hibás használatra figyelmeztetve (egy edényt vagy más tárgyat valamelyik gombra helyezték, érzékelő hiba, stb.) és kikapcsolja a készüléket.

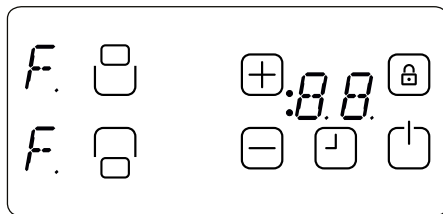

A biztonsági okból történő kikapcsolás miatt a főzőlap S módba kapcsol. Az 'F' jelzés fog villogni az összes főzőhely kijelzőjén.

Ha maradékhő tapasztalható, az összes főzőhely kijelzője világít.

A főzőlap S módba vált. Ezzel egy időben a készülék hangjelzést ad. A hangjelzés 10 perc után kikapcsol.

Ha a hibás működés oka megszűnt, a vizuális és az akusztikus jelzés is megszűnik.

### Túlmelegedés elleni kapcsoló

Mivel a kezelőfelület nagyon közel van a főzőlap elülső főzőhelyéhez, előfordulhat, hogy egy nem megfelelően elhelyezett edény félig rálóg valamelyik gombra, a biztonsági érzékelő viszont nem érzékeli a hibát (nem ér teljesen a gombhoz). Az edény magas hőmérsékletre melegíti a főzőlapot, ezért az üveget és egyes gombokat nem lehet megérinteni az ujjak megégetése nélkül.

A kezelőegység károsodásának megakadályozása érdekében a készülék folyamatosan ellenőrzi a kezelőfelület

hőmérsékletét, és kikapcsol túlmelegedés esetén. A túlmelegedést a főzőhely kijelzőkön a 't' betű jelzi, ami addig látható, amíg a hőmérséklet nem csökken.

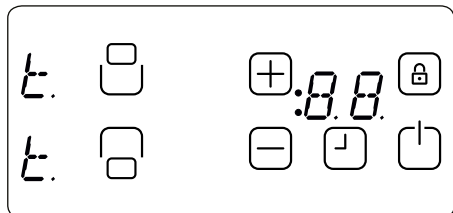

A hőmérséklet csökkenésével a 't' jelzés eltűnik, és a főzőlap visszavált S módra. Ez azt jelenti, hogy a felhasználó a  gomb megnyomásával tudja újra bekapcsolni a főzőlapot.

### Használati idő korlátozása

A főzőlap kezelőegységének használati ideje korlátozott. Ha egy főzőhely hőfok beállítását meghatározott ideig nem változtatják meg, a főzőhely automatikusan kikapcsol (10 mp-ig a '0' jel jelenik meg, majd a maradékhő jelzés). A használati idő korlátja függ a kiválasztott hőfok beállítástól. Ha időzítőt rendeltek a főzőhelyhez, akkor 10 másodpercig a '00' jelzés látható az időzítő kijelzőjén. Majd ezt követően az időzítő kijelző kikapcsol.

A főzőhely automatikus kikapcsolását követően, a fentebb leírt módon, a főzőhely újra használható, és erre a hőfok beállításra vonatkozó maximális használati idő lesz érvényes.

### Maradékhő funkciók

A főzés után a kerámia főzőlapban hő tárolódhat el, amit maradékhőnek nevezünk. A készülék képes megbecsülni, hogy a legrosszabb esetben mennyire melegre forrósodik fel az üveg. Ha a megbecsült hőmérséklet meghaladja a +60 °C-ot, akkor az erre figyelmeztető jelzés megjelenik az érintett főzőhely kijelzőjén, miután a főzőhelyet, vagy magát a főzőlapot kikapcsolták. A maradékhő kijelzés mindaddig látható, amíg a becsült hőmérséklet nem esik +60 °C alá.

A maradékhő kijelzése rendelkezik a legalacsonyabb prioritással, és minden hibaüzenet (hibakód), vagy biztonsági figyelmeztetés felülírhatja.

Áramszünet után villoghat a maradékhő kijelző, ha az áramszünet előtt a maradékhő magasabb volt, mint +60 °C. A kijelző addig villog, amíg a maximális maradékhő idő el nem telt, vagy a főzőhelyet ki nem választják és bekapcsolják.



## TISZTÍTÁS ÉS ÁPOLÁS

Ne használjon durva aljú edényeket, mivel megsérthetik a főzőlap kerámia felületét. Az ideális edények alja olyan vastag és lapos, amennyire csak lehetséges. Használatuk előtt győződjön meg róla, hogy az edények alja tiszta és száraz.

Az edényeket mindig bekapcsolás előtt helyezze a főzőhelyre. Ha lehetséges, mindig tegyen fedőt az edényekre. Az edények alja ne legyen kisebb, vagy nagyobb a főzőhely méreténél, méretük a főzőhelyhez igazodjon (lásd az alábbi ábrát) az energiatakarékossági szempontok miatt.

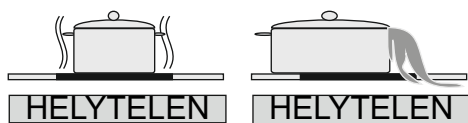
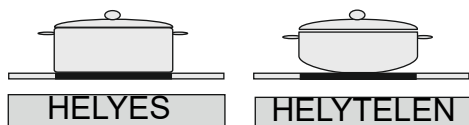

A főzőlap tisztítása előtt mindig húzza ki az elektromos csatlakozót a konnektorból. Majd győződjön meg róla, hogy a maradékhő miatt nem meleg a készülék. A kerámia üveg igen ellenálló a magas hőmérsékletnek és túlmelegedésnek. Ha maradékhő miatt meleg a készülék, a 'H' jelzés villog a főzőhely kijelzőjén. Az égési sérülések elkerülése érdekében mindig várja meg, hogy a készülék kihűljön.

Egy üvegkaparóval távolítsa el a kifutott ételmaradványokat és zsírfoltokat. Ezután törölje át a főzőlapot egy erre alkalmas mosogatószerrel, majd egy tiszta nedves ruhával. Törölje át a készüléket egy tiszta, száraz ruhával.

Ha véletlenül alumínium vagy műanyag fólia olvad a főzőlap felületére, akkor azt azonnal el kell távolítani a forró főzőhelyről egy üvegkaparóval. Így elkerülheti a felület sérülését. Ez vonatkozik a főzőlapra kifröccsenő cukorra vagy cukortartalmú élelmiszerekre is.

Ha más élelmiszer olvad rá a főzőlap felületére, várja meg, amíg kihűl a készülék, és csak utána távolítsa el a szennyeződést. Használjon kerámia üveg tisztítót, vagy rozsdamentes acélt a felület megtisztításához.

Ne használjon konyharuhát vagy súroló szivacsot a kerámia felület megtisztításához. Ezek az anyagok megsérthetik az üveg felszínt.

Ne használjon vegyszert, sprayt vagy folteltávolítót a kerámialap felület tisztításához. Ezek az anyagok tüzet okozhatnak, vagy a kerámialap színét változtathatják meg. Tiszta vízzel és mosogatószerrel tisztítsa meg a főzőlapot.

## **SISUKORD:**

PLIIDI KIRJELDUS

OHUTUSHOIATUSED

PAIGALDAMINE

Integreeritud pliidi asukoht

Pliidi vooluvõrku ühendamine

KASUTAMINE

Juhtimise sisse- ja väljalülitamine

Keeduala valimine

Kahe- ja kolmekordsete tsoonide valimine

Küpsetustaseme valimine koos kuumutusvõimendusega ja ilma selleta

Üksikute keedualade väljalülitamine

Taimerifunktsioon

Lapselukk

PUUTETUNDLIKE JUHTNUPPUDE KAITSEFUNKTSIOONID

Sensorite turvakatkestus

Liigtemperatuuri väljalülitamine

Töötamise ajapiirangud

Jääkkuumuse funktsioonid

PUHASTAMINE JA HOOLDAMINE

# PLIIDI KIRJELDUS

Hea klient

Seadme parima kasutamise ja pika tööea tagamiseks on oluline, et loeksite juhendi tähelepanelikult läbi. Soovitame teil juhendi hilisemaks uuesti läbivaatamiseks alles hoida.

Teie pliidil on garantii ja ta teenib teid kaua. Garantii kehtib ainult tingimusel, et seade on paigaldatud ja seda kasutatakse kooskõlas käesolevas juhendis kirjeldatud kasutus- ja paigaldusreeglitega.

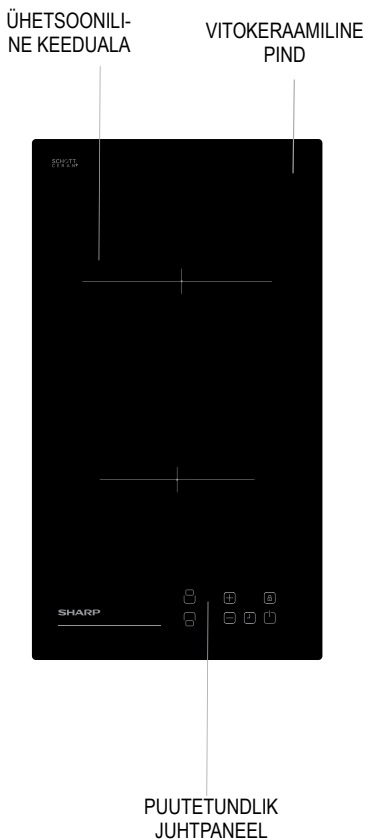

**Märkus:** Konfiguratsioonist tulenevalt võib teie pliidi välislahendus olla joonisel näidatust erinev.

## **OHUTUSHOIATUSED**

LUGEGE JUHEND ENNE OMA SEADME KASUTAMIST HOOLIKALT JA TÄIELIKULT LÄBI NING HOIDKE KINDLAS KOHAS HILISEMAKS UUESTI LÄBIVAATAMISEKS ALLES.

SEE JUHEND KÄSITLEB MITUT ERINEVAT MUDELIT. TEIE SEADMEL EI PRUUGI OLLA KÕIKI JUHENDIS KIRJELDATUD FUNKTSIOONE. PÕÖRAKE JUHENDIT LUGEDES TÄHELEPANU JOONISTE KÕRVAL ASUVATELE VÄLJENDITELE.

### **Üldised ohutushoiatused**

- Seda seadet võivad kasutada lapsed alates 8. eluaastast ja piiratud füüsiliste, sensorsete või vaimsete võimetega või kogemuste ja teadmisteta isikud, kui neid on juhendatud seadme ohutu kasutamise osas ja nad mõistavad kasutamiseiga seotud ohte. Lastel ei ole lubatud seadmega mängida. Lapsed ei tohi ilma järelvalveta seadet hooldada.
- HOIATUS. Seade ja selle juurdepääseta-

vad osad muutuvad kasutamise käigus kuumaks. Ärge puutuge vastu kuumutuselemente. Järelvalveta kuni 8-aastased lapsed tuleb seadmest eemal hoida.

- HOIATUS. Rasva või õliga toiduvalmistamisel pliidi järelvalveta jätmine võib lõppeta süttimisega. ÄRGE proovige leeki vee-ga kustutada. Selle asemel lülitage seade välja ja katke leegid kaane või tulekindla vaibaga.
- HOIATUS. Süttimisoht: ärge hoidke esemeid küpsetuspindadel.
- HOIATUS. Kui pind on mõranenud, lülitage seade võimake elektrilöögi vältimiseks välja.
- Kui pliidil on kaas, tuleb maha läinud toit kaanelt enne selle avamist eemaldada.

Enne kaane sulgemist tuleb pliidipinnal lasta jahtuda.

- Seade ei ole mõeldud välistaimeriga või eraldi kaugjuhtimissüsteemi poolt juhtimiseks.
- Ärge kasutage ahju ukseklaasi ja teiste pindade puhastamiseks abrasiivseid puhastusvahendeid ega teravaid metallkraabitsaid, kuna need võivad pinda kriimustada, mis tuua kaasa klaasi purunemise või pinna kahjustumise.
- Ärge kasutage seadme puhastamiseks auruga puhastajaid.
- Teie toode on valmistatud kooskõlas kõikide kehtivate kohalike ja rahvusvaheliste standardite ja regulatsioonidega.
- Hooldust ja remonti võivad teostada ainult volitatud hooldustehnikud. Mittevolitatud tehnikute teostatud paigaldus- ja remonditööd võivad teid ohtu seada. Seadme tehniliste andmete ükskõik milline muutmine on ohtlik.
- Veenduge enne paigaldamist, et

kohalikud kommunikatsiooniühendused (gaasi tüüp, gaasi rõhk või pinge ja sagedus) ja seadme andmed on omavahel kooskõlas. Seadme andmed on toodud vastaval andmeplaadil.

- **ETTEVAATUST!** Seade on mõeldud toidu valmistamiseks, on mõeldud ainult koduses majapidamises kasutamiseks ning seda ei tohi kasutada muudel eesmärkidel või rakendustes, näiteks mittekodumajapidamislikuks kasutamiseks või siis ärilistel eesmärkidel või toa kütmiseks.
- Teie ohutuse huvides rakendage kõiki võimalikke turvameetmeid. Kuna klaas võib puruneda, olge puhastamisel ettevaatlik, et vältida selle kriimustamist. Vältige tarvikutega vastu klaasi löömist.
- Veenduge, et toitejuhe ei jääks paigaldamise ajal kusagile vahele kinni. Kui toitejuhe on kahjustatud, peab selle võimalike ohtude vältimiseks välja vahetama tootja, tema teenindusesindaja või mõni teine sama kvalifikatsiooniga isik.

#### **Paigaldamisega seotud hoiatused**

- Ärge kasutage seadet enne kui see on täielikult paigaldatud.
- Seadme peab paigaldama ja kasutusse andma volitatud tehnik. Tootja ei vastuta kahjustuste eest, mis võivad olla põhjustatud valest paigalduskohast ja volitamata isikute poolt teostatud paigaldamisest.
- Seadet lahti pakkides veenduge, et see ei ole transportimise käigus kannatada saanud. Defektide tu-

- vastamisel ärge seadet kasutage ja võtke kohe ühendust kvalifitseeritud teenindusesindajaga. Kuna kasutatavad pakkematerjalid (kile, klambrid, vahtplast jms) võivad lastele ohtlikud olla, tuleb need kokku koguda ja kohe eemaldada.
- Kaitske seadet ilmastiku eest. Ärge laske seadmel kokku puutuda päikese, vihma, lume jms-ga.
  - Seadet ümbritsevad (kapi) materjalid peavad suutma taluda vähemalt 100 °C temperatuuri.
  - Kasutamise ajal
  - Ärge asetage töötava seadme lähedale süttivaid ega kergsüttivaid materjale.
  - Ärge jätke pliiti järelvalveta, kui valmistate rasva või õliga toitu. Need võivad väga kõrge kuumuse korral süttida. Ärge valage põlevale õlile vett. Katke pann sellisel puhul leekide summutamiseks tekiga ja lülitage pliit välja.
  - Asetage toidunõud alati keeduala keskele ja keerake käepidemed nurga alla, kus need ei jää koge-mata ette.
  - Kui te seadet pikka aega ei kasuta, eraldage see vooluvõrgust. Hoidke pealüliti välja lülitatud. Samuti sulgege gaas, kui te seadet ei kasuta.
  - Veenduge, et seadme juhtnupud on alati 0-asendis (stopp), kui seadet ei kasutata.
  - Pliidi alumise pinna temperatuur tõuseb kasutamise käigus. See-tõttu tuleb toote alla asetada plaat.
  - Puhastamise ja hooldamise ajal
  - Enne puhastamist ja hooldamist tuleb seade alati välja lülitada. Selleks võite kas toitejuhtme seinakontaktist välja tõmmata või peakaitse välja lülitada.
  - Ärge eemaldage juhtnuppe juht-paneeli puhastamiseks.
  - TEIE SEADME TÕHUSUSE JA OHUTUSE SÄILITAMISEKS SOO-VITAME TEIL KASUTADA ALATI ORIGINALVARUOSI JA HELIS-TADA PROBLEEMIDE KORRAL AINULT VOLITATUD TEENIN-DUSKESKUSESSE.

## PAIGALDAMINE

Selle pliidi vooluühendused peab teos-tama volitatud hooldustehnik või kvali-fitseeritud elektrik, vastavalt käesolevas juhendis toodud juhiste ja kooskõlas kehtivate õigusaktidega.

- Enne pliidi vooluvõrku ühendamist tuleb kontrollida, kas seadme nimi-plaadil toodud andmed vastavad teie vooluvõrgu andmetele.
- Kinni tuleb pidada kasutusriigis keh-tivatest seadustest, määrustest, ees-kirjadest ja standarditest (ohutusregu-latsioonid, jäätmekäitus jms).

### Integreeritud pliidi asukoht

Pärast seadmelt ja tarvikutelt pakke-materjalide eemaldamist veenduge, et pliit ei ole kahjustatud. Kui kahtlustate kahjustust, ärge seadet kasutage ja võt-ke kohe ühendust ametliku teeninduse töötajate või kvalifitseeritud elektrikuga. Integreeritav pliit tuleb sisestada tööpin-da lõigatud avasse.

Lõigake tööpinda järgneval pildil näida-

tud mõõtmega ava. Kaugus pliidi tagakülje ja ükskõik millise kõrval asuva seina vahel sõltub seina pinnast. Ärge kasutage pliidi lähedal kergelt süttivaid materjale, nagu kardinad või paber.

W (mm)	290	min. A (mm)	50
D (mm)	520	min. B (mm)	50
H (mm)	47.5	E (mm)	10
C1 (mm)	270	min. F (mm)	10
C2 (mm)	490		

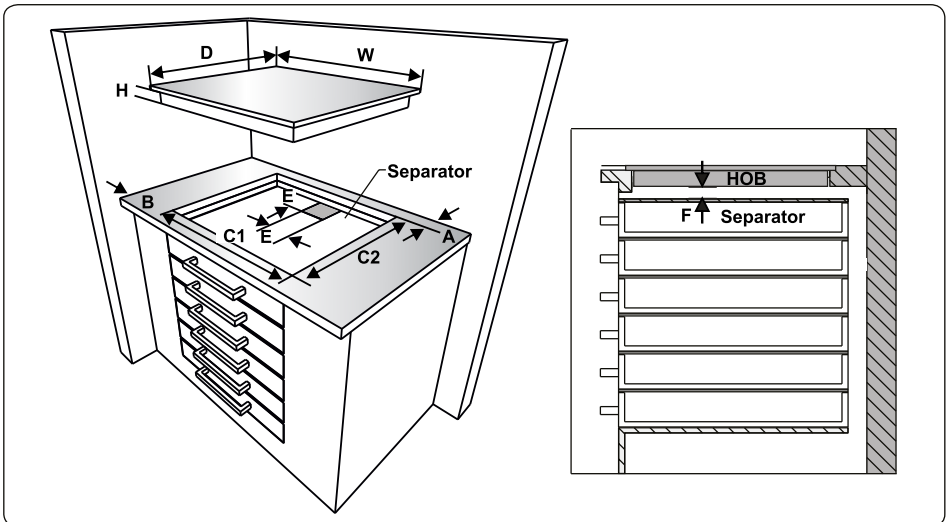
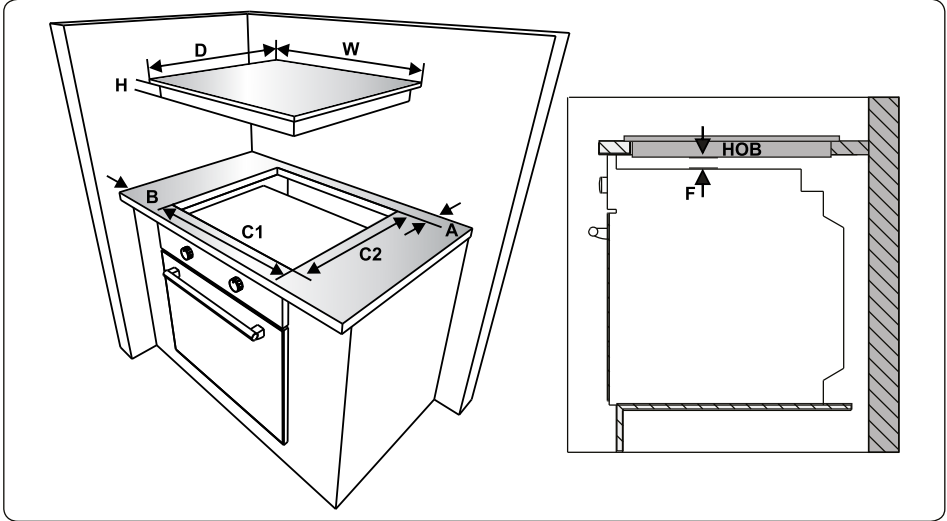



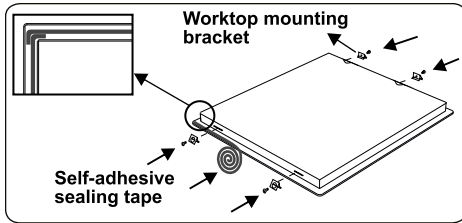

- Kandke kaasasolevat ühepoolset iseliimuvat teipi ümber kúpsetuspinna alumist äärt piki klaaskeraamilise paneeli serva. Ärge teipi venitage.
- Kruvige 4 tööpinna paigaldusklambrit toote külge-seintele.

### Pliidi vooluvõrku ühendamine

- Enne vooluühenduse teostamist veenduge, et süsteemi voolutaluvus ja pistikupesa on pliidi maksimaalset võimsust arvestades piisavad.
- Elektripaigaldis ja pistik peavad olema maandatud ja vastama kehtivatele ohutuseeskirjadele.
- Kui on pliidil puudub eraldi vooluring ja kaitsmega lüliti, peab kvali itseeritud elektrik need enne pliidi ühendamist paigaldama.
- Kaitsmega lüliti peab olema pärast pliidi paigaldamist kergesti kättesaadav.
- Ärge kasutage adaptereid, mitmikpessasid ja/või pikendusjuhtmeid.
- Vooluahelasse tuleb paigaldada 20 A viittoimimisega tüüpi katkestuslüliti, mille kontaktiavahe on vähemalt 3 mm.

- Vitrokeraamilise pliidi puhul peab kaabel olema H05VV-F 3X1,5 mm<sup>2</sup> / 60227 IEC 53. Ühendusskeemi leiata oma seadme tagaküljelt.
- Paigaldamise ajal tuleb kasutada isoleeritud juhtmeid. Vale ühendus võib seadet kahjustada. Garantii ei kata selliseid kahjustusi.
- Kõik remontimised peab teostama ametlik hoolduskeskus või kvalifitseeritud tehnik.
- Lahutage seade enne iga hooldust vooluvõrgust. Ühendamise puhul järgige rangelt ühendusskeeme.

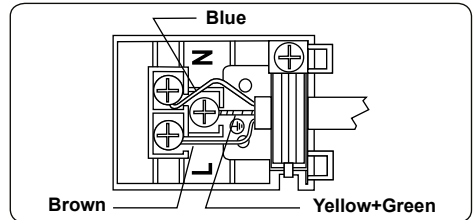

# KASUTAMINE

Seadet juhitakse puutenuppudega ja funktsioone kinnitatakse kas näidikute või helisignaalidega.

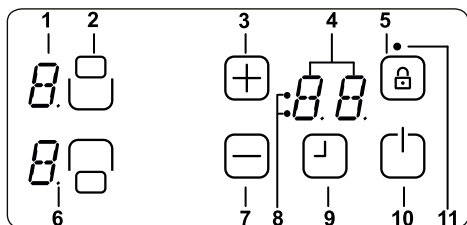

- 1- Kütteseade
- 2- Kütteseadme aktiveerimine / deaktiveerimine
3. Soojendus- / taimerite tõus
- 4- Taimeri ekraan
- 5- võtme lukk
- 6-kümnendkoht
- 7- Seadistamine / taimeri langus
- 8- Taimeri funktsiooniga toiduvalmistamise tsooni indikaatorid
9. Taimeri aktiveerimine / deaktiveerimine
- 10- sisse / välja
- 11- Klahviluku indikaator

Ooterežiim	S-režiim	Pliit on pingestatud, kõik kuumusnäidik on välja lülitatud või põleb jääkkuumuse näidik.
Töörežiim	B-režiim	Vähemalt üks kuumusnäidik näitab kuumusseadistust vahemikus 0 ja 9.
Lukustusrežiim	VR-režiim	Pliidi juhtimine on lukustatud.



## REŽIIMIDE KIRJELDUS

## Seadme sisse- ja väljalülitamine

Ooterežiimis seadme töörežiimi lülitamiseks vajutage vähemalt  1 sekund sisse/välja nuppu. Helisignaal annab märku õnnestunud toimingust. Kõik kuumusnäidikud näitavad 0 ja kõik kuumusnäidikute komakohad vilguvad (1 sek põlevad, 1 sek ei põle).



Kui 10 sekundi vältel ei järgne ühtegi toimingut, kustuvad kõik kuumusnäidikud.

Kui näidikud kustuvad, on pliit lülitunud ooterežiimi.



Kui nuppu  vajutatakse kauem kui 2 sek (töörežiimis olles), lülitub seade välja ja uuesti S-režiimi. Seadme väljalülitamiseks võib igal ajal vajutada nuppu ; isegi, kui samal ajal vajutatakse teisi nuppe.

Kui näidikul on jääkuumuse hoiatus, kuvatakse see vastava keeduala kuumusnäidikul.

## Keeduala valimine

Kui keeduala sisse/välja lülitamise nupuga valitakse üksik keeduala, hakkab vastava keeduala kuumusnäidikul vilkuma komakoht. Valitud keedualal saab valida kuumust vahemikus 1-9, puudutades selleks kuumuse seadistamise nuppe  või .

Nuppe tuleb vajutada 3 sekundi jooksul. Vastasel juhul keeduala valimine tühistatakse ja kuumusnäidiku punktimärgis (komakoht) kustub. Kui 10 sekundi jooksul ühtegi toimingut ei tehta, lülitub pliit uuesti tagasi S-režiimi.

Kuumusseadistust saab alati muuta vahemikus 1-9, vajutades selleks nuppe  või .

Iga nupuvajutust või näidikumuutust saadab helisignaal.

## Küpsetustaseme valimine koos kuumutusvõimendusega ja ilma sellela

Kõikidel keedualadel on kuumusvõimenduse võimalus.

Kuumusvõimenduse sisselülitamisel töötab keeduaala võimendusperioodi vältel (sõltub valitud kuumusseadistusest) maksimaalsel võimsusel. Seda tähistab keedualal näidikul vilkuv täht A, mis vaheldub valitud kuumusseadistuse väärtusega (näiteks 0,5 sek A, 0,5 sek 9). Kuumusvõimenduse perioodi lõppedes näitab keeduala näidik vaid valitud kuumust.



Kui keedualal tahetakse kasutada kuumusvõimendust, tuleb nuppu  vajutades valida tase 9, alustades tasemest 0. Pärast kuumustaseme 9 valimist, hakkab näidikul vilkuma täht A. See tähendab, et tase 9 ja kuumusvõimendus on nüüd aktiveeritud.

Kuumusvõimendust saab välja lülitada, vajutades nuppu  kuni kuvatakse kuumusseadistus 0.



Kui on vaja kasutada kuumusvõimendust, saab selle nuppu  kasutades alati uuesti valida eeldusel, et kuumusseadistus on seatud tasemele 9. Kuumusnäidikul hakkavad vahelduvalt vilkuma A ja 9.

## Üksikute keedualade väljalülitamine

Valitud keeduala saab välja lülitada kolmel erineval viisil:

- Vajutades korrara nuppe  ja 
- Vähendades kuumusseadistuse nupuga  tasemele 0
- Kasutades vastaval keedualal taime- riga väljalülitamise võimalust

Nuppude  ja  korrara vajutamine

Keeduala sisse/välja lülitamise nupuga valitakse vajalik keeduala ja vastava keeduala kuumusnäidikul hakkab vilkuma komakoht. Keeduala väljalülitamiseks tuleb samaaegselt vajutada nuppe  ja . Kostub helisignaal ja kuumusseadistuse näidikule ilmub 0.

Kui valitud keedualal on töötav taimer, ilmub kuumutustaseme näidikule 0 ning seotud taimeri keeduala näidiku taimerifunktsioon ja taimerinäidik lülitatakse välja.

Kui keedualal eksisteerib jääkkuumus, annab sellest märku kuumusseadistuse näidikul olev sümbol H.

Vähendades kuumusseadistuse nupuga  tasemele 0

Keeduala saab lülitada välja ka kuumusseadistuse reguleerimisel tasemele 0.

Kui keedualanäidikul on kuvatud 0, kustub ka keedualaga seotud kuma-koht.

Töötava keeduala väljalülitamisel ei ilmu mitte ainult keeduala näidikule 0, vaid ka keeduala näidikuga seotud taimer ja taimerinäidik lülituvad välja.

Kui keedualal eksisteerib jääkkuumus, annab sellest märku kuumusseadistuse näidikul olev sümbol H.

Vastava keeduala puhul taimeri väljalülitamisfunktsiooni kasutamine (saadaval vaid osadel mudelitel)

Kui järelejäänud aeg on 0 minutit, seiskab taimer seotud keeduala, keeduala näidikule kuvatakse 0 ja taimerinäidik kustub. Taimerinäidikule kuvatakse 00. Taimeri seotud keeduala näidik kustub.

Kui topelttsooni valimise näidik oli aktiivne, kustub ka see.

Taimeri seiskumisest annab märku ka täiendav helisignaal. Kui taimeri seiskumist kinnitava helisignaali ajal vajutada mõnda suvalist nuppu, helisignaal vaikib.

## Taimerifunktsioon

Taimeril on järgmised funktsioonid.

Juhtseade saab juhtida samaaegselt

kuni 4 keedualale määratud taimerit ja 1 köögikella (mis ei ole ühegi keedualaga seotud).

Kõiki taimereid saab kasutada ainult B-režiimis. Keeduala taimerit saab määrata ainult töötavale keedualale, mis töötab kuumusvahemikus 1-9. Köögikell ei ole seotud ühegi keedualaga.



Mõlema funktsiooni kasutamiseks tuleb taimerifunktsioon taimeri sisse/välja lülitamise nupuga  sisse lülitada.

Puudutades pärast keeduala sisselülitamist üks kord nuppu , pakub juhtseade teile köögikella (ükski keeduala näidik ei vilgu, need kas kõik töötavad või on kustunud).

Teist korda nuppu  puudutades pakub juhtseade keeduala vilkuvat näidikut ühele töötavale keedualale määramist. Nüüd märgistatakse taimeriga ühendatud taimer.



Nuppu  uuesti puudutades pakutakse päripäeva liikudes järgmisele keedualale järgmist taimerit. Ja nii edasi...

## Köögikell

Olenemata, kas keeduala on sisse lülitatud või mitte, saab nuppu  puudutades kasutada köögikella. Numbrite 00 ilmumine näitab, et taimer on aktiivne ning taimerinäidiku kõrvale ilmuv täpp näitab, et  ja  on nüüd taimeri väärtuse sisestamiseks ühendatud.

Köögikella saab valida, kui kõik kee-

dualade näidikud kas ühtlaselt põlevad või on kustunud (ükski keeduala näidik ei vilgu).

Nuppudega  ja  saab määrata taimeri väärtuse.

Pärast köögikella edukat seadistamist algab aja pöördlugemine.



Köögikell ei seisku seadme väljalülitamisel või lapseluku aktiveerimisel. Köögikell jätkab minutite pöördlugemist kuni määratud aja lõppemiseni.

Pärast taimerinäiduni 00 jõudmist, kostub ajalõpu saavutamise kinnitamiseks helisignaali.



Helisignaali vaigistamiseks puudutage ükskõik millist nuppu.

## Keedualataimer

Keedualataimereid saab määrata ainult sisse lülitatud keedualadele (valitud kuumustase peab jääma vahemikku 1-9)

Nupu  esimesel puudutamisel aktiveeritakse köögikell. Nuppu  teist korda puudutades määratakse taimer sisse lülitatud keedualale. Pakutavast määramisest annab märku seotud keeduala näidik, mis hakkab vilkuma.

Pärast esimese keedualataimeri aktiveerimist uuesti nuppu  puudutades pakub juhtseade taimerile päripäeva liikudes teist keeduala. Määramissoovitustest annab märku vilkuv keeduala näidik.

Puudutades nuppe  ja  saab vali-

da keeduala taimeri ajaväärtuse.

Esimese seadistatud keedualataimeri töötamisest annab märku püsivalt põlev keeduala näidik.

Puudutades uuesti nuppu , saab täiendavaid taimereid teistele sisse lülitatud keedualadele määrata.

10 sek pärast viimast toimingut kuvatakse taimerinäidikule järgmisena lõppu jõudva taimeri näit.

Taimeri määramisest annab alati märku vilkuv keeduala näidik. Töötavate taimerite arvu näitab püsivalt põlevate keedualanäidikute arv.



Puudutades nuppu  saate vaheldumisi kuvada keedualataimeri ja köögikella näitu. Määramisest annab alati märku vilkuv keedualanäidik. Kui ükski keeduala näidikutest ei vilgu, näidatakse kahekohalisel taimerinäidikul köögikella aega.

Kõiki keedualataimereid saab kustutada, lülitades seadme nupuga  välja S-režiimi. Köögikella ei kustutata – see jätkab töötamist kuni oma aja lõpuni.

Töötamisrežiimi ajal taimeri kustutamiseks tuleb teil esmalt valida taimer, vajutades taimeri sisse/välja lülitamise nuppu kuni vajaliku taimeri kuvamiseni. Väärtust saab kustutada kahel erineval moel.

· Vähendage nuppu  puudutades

aega kuni taimerinäidikule on kuvatud 00.

· Puudutage nuppe  ja  üheaegselt 0,5 sek kuni taimerinäidikul on kuvatud 00.

Kui keedualataimer jõuab näiduni 00, valitakse vastava keeduala kuumustasemeks 0.

Keedualataimeri ja köögikella ajalõpust annab märku helisignaali. Helisignaali saab vaigistada, puudutades suvalist nuppu.

Oodake kuni kõigilt keedualadelt kustub sümbol F, lülitage pliit nuppu  puudutades välja ja jätkake kasutamist.

## Lapselukk

Lapseluku eesmärk on blokeerida juhtnupud ja lülitada seade ohutu töötamise režiimi. Puuetundlikud juhtimised, näiteks temperatuuri suurendamine või vähendamine, ei ole enam võimalikud. Võimalik on ainult seadet välja lülitada.

Lapselukk lülitub sisse, kui lapseluku nuppu  2 sekundit all hoida. Toimingust annab märku helisignaali. Kui nuppu on edukalt 2 sekundit all hoitud, hakkab lapseluku näidik vilkuma ja pliit on lukustatud.

Pliiti on võimalik lukustada ainult Töörežiimis (B-režiim).

Kui pliit on lukustatud, saab kasutada ainult nuppu  – kõik teised nupud on blokeeritud. Kui lapselukurežiimis kasutatakse veel mõnda nuppu, kostub helisignaali ja lapseluku näidik vilgub ühe

korra, andes sellega märku, et lapseluku töötamisest. Võimalik on ainult nupuga  seadet välja lülitada. Kui te aga seadme välja lülitate, ei ole teil võimalik seadet käivitada ilma eelnevalt lapselukku maha võtmata.

Vajutades nappu  2 sek, lapseluku näidik kustub. Nüüd on pliidi juhtseaded lukust vabastatud ja neid saab uuesti tavapärasel viisil kasutada.

## PUUTETUNDLIKE JUHT- NUPPUDE KAITSEFUNKT- SIOONID

Järgmiste kaitsefunktsioonide eesmärgiks on hoida ära pliidi juhtseadiste soovimatud toimingud.

### Sensorite turvakatkestus

Selleks, et vältida seadme tahtmatut, suvalist puutetundlike juhtseadiste kasutamist, on seadmel olemas sensorite jälgimisfunktsioon.

Juhul, kui ühte nappudest puudutatakse kauem kui 12 sekundit, annab sensori jälgimise funktsioon heliliselt märku vales toimingu (nupule on asetatud mõni pott või pann, sensori rike vms) ja lülitab seejärel seadme välja.

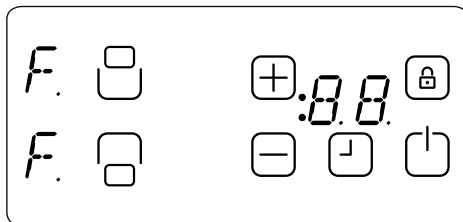

Turvakatkestus lülitab pliidi välja S-režiimi. Kõigi keedualade näidikutel hakkab vilkuma täht F.

Jääkkuumuse olemasolul kuvatakse see kõikidel teistel keedualanäidikutel.

Seejärel lülitub pliidi juhtseade S-režiimi. Samal ajal kostub helisignaal. 10 minuti möödudes helisignaal lakkab.

Kui valet töötamist rohkem ei täheldata, lakkavad nii heliline kui visuaalne hoiatussignaal.

### Liigtemperatuuri tõttu väljalülitamine

Kuna juhtseade on paigutatud keedualadele väga lähedale pliidi ette keskosasse, võib juhtuda, et osaliselt juhtseadmele asetatud potti ei pane anduri kaitsekatkestus tähele (sensorinapp ei ole kaetud), kuid pott kuumutab pliidi väga kõrgele temperatuurile, mis muudab klaasi ja nappude puudutamise ilma sõrmeotsi põletamata võimatuks.

Selleks, et pliidi juhtseade ei saaks kahjustada, jälgivad juhtseadmed pidevalt pliidi temperatuuri ja lülitavad liikuumuse korral seadme välja. See on pliidi

neljal keedualanäidikul tähistatud tähega t kuni temperatuur on langenud.

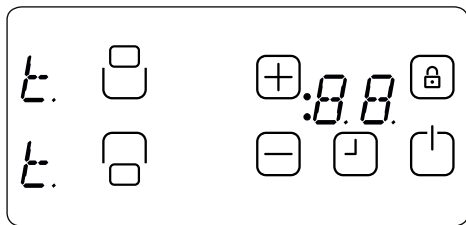

Pärast temperatuuri langemist tähis t kustub ja pliidi juhtseade lülitub tagasi S-režiimi. See tähendab, et kasutaja saab seadme aktiveerida, puudutades nuppu .

### Töötamisaja piirangud

Pliidi juhtseadmel on seatud töötamisajale piirangud. Kui keeduala kuumusseadistust ei ole teatud aja jooksul muudetud, lülitub keeduala automaatselt välja (10 sek vältel kuvatakse 0, seejärel aga jääkkuumus). Töötamisaja piir on sõltuvuses valitud kuumusseadistusest. Kui keedualaga on seotud taimer, kuvatakse 10 sekundiks taimerinäidikule 00; hiljem taimerinäidik kustub.

Pärast keeduala automaatset väljalülitamist eelnevalt kirjeldatud viisil, on keeduala uuesti kasutatav ja kehtib sellele kuumusseadistusele kehtiv maksimumne töötamisaeg.

### Jääkkuumuse funktsioonid

Toiduvalmistamise järel jääb vitrokeeramilisse pinda teatud kuumus, mida kutsutakse jääkkuumuseks. Juhtseade suudab laias laastus välja arvestada, kui kuum klaas halvimal juhul võib olla. Kui arvestuslik temperatuur on kõrgem kui + 60 ° C, antakse sellest pärast keeduala või pliidi väljalülitamist vastava keeduala näidikul märku. Jääkkuumuse näidik on kuvatud seni, kuni arvestuslik jääkkuumus on langenud alla + 60 ° C.

Jääkkuumuse näidu on madalaim prioriteet ning ohutuskatkestuste või veakoodi kuvamisel asendatakse see vastava olulisema näiduga.

Pärast voolukatkestust pliidi vooluvarustuse taastumisel hakkab jääkkuumuse näidik vilkuma, kui vastava keeduala jääkkuumus oli enne voolukatkestust suurem kui + 60 ° C. Näidik jääb vilkuma kuni jääkkuumuse aja möödumiseni või keeduala sisselülitamise ja seejärel väljalülitamiseni.



## PUHASTAMINE JA HOOLDAMINE

Karedapõhjalisi toidunõusid ei ole soovitatav kasutada, kuna need võivad kriimustada vitrokeraamilist pinda. Heade toiduvalmistamisnõude põhjad peavad olema võimalikult paksud ja siledad. Veenduge enne kasutamist, et toidunõude põhjad on puhtad ja kuivad.

Toidunõu tuleb asetada keedualale kindlasti enne viimase sisselülitamist. Võimaluse korral asetage nõule alati kaas. Toidunõude põhjad ei tohi olla keedualadest suuremad ega väiksemad. Energia raiskamise vältimiseks peavad need olema õige suurusega, nagu järgnevalt näidatud.

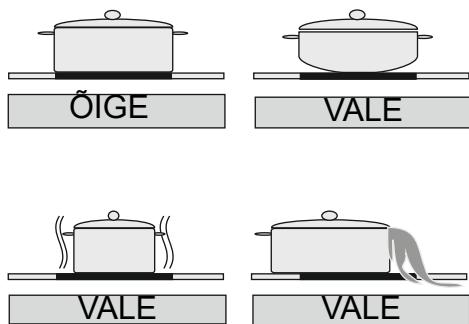

Enne pliidi puhastamist tuleb pistik seinakontaktist välja tõmmata. Seejärel veenduge, et seadmes ei eksisteeri jääkuumust. Vitrokeraamiline kaas on kõrgele temperatuurile ja ülekuumenemisele väga vastupidav. Kui seadmes on jääkuumust, kuvatakse keeduala näidikule täht H. Põletuste vältimiseks laske seadmel maha jahtuda.

Eemaldage aknakraabitsaga kõik maha

lainud toit ja rasv. Seejärel pühkige pliit üle sobiva puhastusvedeliku ja puhta niiske lapiga. Hõõrge seadet puhta kuiva lapiga.

Kui alumiiniumfoolium või plastik on juhuslikult pliidi pinda sulanud, tuleb need veel kuumalt keedualalt kraabitsaga eemaldada. See hoiab ära võimalikud tulevased pinnakahjustused. Sama kehtib, kui pliidi pinnale satub suhkur või suhkrut sisaldav toit.

Kui pliidi pinna sisse sulab mõni muu toit, eemaldage mustus, kui seade on maha jahtunud. Kasutage pinna puhastamiseks klaaskeraamika või roostevaba terase puhastamiseks mõeldud puhastusvahendeid.

Ärge kasutage vitrokeraamilise pinna puhastamiseks abrasiivset švammi või nõudepesulappi. Need materjalid võivad pinda kahjustada.

Ärge kasutage vitrokeraamilisel pinnal kemikaale, pihusteid ega plekieemaldusvahendeid. Need võivad põhjustada süttimist või vitrokeraamilise pinna värvi tuhmumist. Puhastage vee ja nõudepesuvahendiga.

# **SISÄLTÖ:**

KEITTOTASON KUVAUS

TURVALLISUUSVAROITUKSET

ASENNUS

Integroitavan keittotason sijoittaminen

Keittotason sähköliitäntä

KÄYTTÖ

Ohjauksen kytkeminen päälle ja pois päältä

Kuumentimen valinta

Kaksois- ja kolmoisvyöhykkeiden valinta

Keittotehon asettaminen kuumennuksen tehostimella ja ilman sitä

Yksittäisten kuumentimien kytkeminen pois päältä

Ajastintoiminto

Näppäinlukitus

KOSKETUSPAINIKKEIDEN TURVATOIMINNOT

Anturin turvakatkaisu

Ylilämpötilan kytkin

Käyttöajan rajoitukset

Jäännöslämpötoiminnot

PUHDISTUS JA HOITO

# KEITTOTASON KUVAUS

Hyvä asiakas

Tämän ohjekirjan lukeminen on tärkeää, jotta laite toimisi parhaalla mahdollisella tavalla ja jotta laitteen käyttöikä olisi mahdollisimman pitkä. Suosittelemme säilyttämään tämän ohjekirjan myöhempää käyttöä varten.

Uusi keittotasoa sisältää takuun ja tarjoaa pitkäaikaisen toiminnan. Takuu on voimassa ainoastaan, jos laite on asennettu ja sitä käytetään tämän ohjekirjan käyttö- ja asennusohjeiden mukaisesti.

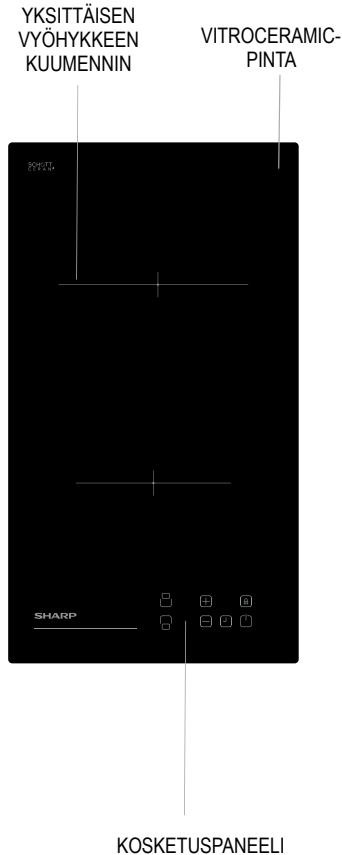

**Huomautus:** Keittotasosi ulkoasu saattaa poiketa yllä kuvatusta sen määrittävistä johtuen.

## **TURVALLISUUSVAROITUKSET**

LUE NÄMÄ OHJEET HUOLELLISESTI JA TÄYDELLISESTI ENNEN LAITTEEN KÄYTTÖÄ JA SÄILYÄ OHJEET HELPOSTI SAATAVILLA, JOTTA NE OVAT KÄYTETTÄVISSÄ TARVITTAESSA.

TÄMÄ OHJEKIRJA ON TARKOITETTU USEAMMALLE KUIN YHDELLE MALLILLE. LAITTEESSASI EI EHKÄ OLE SAMOJA OMINAISUUKSIA KUIN OHJEKIRJASSA ON KUVATTU. HUOMIOI KUVALLISET ILMAISUT, KUN LUET KÄYTTÖOHJETTA.

### **Yleiset turvallisuusohjeet**

- Tätä laitetta voivat käyttää yli 8-vuotiaat lapset, sekä henkilöt, joiden fyysiset, aistilliset tai henkiset kyvyt ovat heikentyneet tai joilla ei ole tarpeeksi tietoa tai kokemusta, jos heidän toimiaan valvotaan, heille annetaan ohjeita laitteen turvallisesta käytöstä ja jos he ymmärtävät laitteen käyttöön liittyvät vaarat. Lapset eivät saa leikkiä laitteella. Lapset eivät saa puhdistaa tai huoltaa

laitetta ilman valvontaa.

- **VAROITUS:** Laite ja sen käyttöosat kuumelevat käytön aikana. Varo koskemasta lämmitysvastuksiin. Alle 8-vuotiaat lapset tulee pitää poissa laitteen läheisyydestä, mikäli he eivät ole jatkuvan valvonnan alaisia.
- **VAROITUS:** Rasvaisella tai öljyisellä tasolla tapahtuva ruoanlaitto voi olla valvomattomana vaarallista ja johtaa tulipalloon. **ÄLÄ KOSKAAN** yritä sammuttaa liekkejä vedellä, vaan kytke laite pois päältä ja peitä liekki esim. kannella tai palopeitteellä.
- **VAROITUS:** Tulipalovaara: älä säilytä mitään esineitä keittopinnoilla.
- **VAROITUS:** Jos pinta on murtunut, kytke laite pois päältä vältyäksesi sähköiskulta.

- Kannen sisältävissä keittotasoisissa kannelle valuneet nesteet on poistettava ennen kannen avaamista. Myös keittotason pinnan on annettava jäähtyä ennen kannen sulkemista.
- Laitetta ei ole tarkoitettu käytettäväksi ulkoisella ajastimella tai erillisellä kaukosäätimellä.
- Älä käytä voimakkaasti hankaavia puhdistusaineita tai metallisia kaapimia uunin lasiluukun tai muiden pintojen puhdistamiseen, sillä ne voivat naarmuttaa pintaa ja aiheuttaa näin lasin säröilemisen tai vaurioittaa pintaa.
- Älä käytä höyrypuhdistinta laitteen puhdistamiseen.
- Laite on valmistettu kaikkien sovellettavissa olevien paikallisten ja kansainvälisten standardien ja säädösten mukaisesti.
- Vain valtuutetut huoltoteknikot saavat suorittaa ylläpito- ja korjaustöitä. Valtuuttamattomien teknikoiden suorittamat asennus- ja korjaustyöt saattavat asettaa sinut vaaraan. Laitteen määrittysten muuttaminen millään tavalla on vaarallista.
- Varmista ennen asentamista, että paikalliset jakeluolosuhteet (kaasu, kaasun paine tai sähköjännite ja taajuus) ovat yhteensopivat laitteen vaatimusten kanssa. Laitteen vaatimukset on kuvattu merkinnöissä.
- HUOMIO: Tämä laite on suunniteltu ainoastaan ruoan valmistamiseen ja se on tarkoitettu kotitalouksien käyttöön sisätiloissa, eikä sitä tule käyttää mihinkään muihin tarkoituksiin tai sovelluksiin, kuten käyttöön kotitalouksien ulkopuolella, kaupallisessa ympäristössä tai huoneen lämmitykseen.
- Kaikki mahdolliset turvallisuustoimenpiteet on huomioitu turvallisuutesi varmistamiseksi. Koska lasi saattaa rikkoutua, ole huolellinen puhdistamisen aikana, jotta lasi ei naarmuunnu. Vältä lasiin kohdistuvia iskuja.
- Varmista, että virtajohto ei kiilaudu asennuksen aikana. Jos virtajohto vaurioituu, se on vaihdettava valmistajan tai sen huoltoedustajan tai vastaavan henkilön toimesta vaaran estämiseksi.

### **Asennukseen liittyvät varoitukset**

- Älä käytä laitetta ennen kuin se on asennettu täydellisesti.
- Valtuutetun teknikon on asennettava laite ja asetettava se käyttöön. Valmistaja ei ole vastuussa virheellisen sijoittamisen tai val-

tuuttamattomien henkilöiden suorittaman asennuksen aiheuttamista vahingoista.

- Varmista, että laite ei ole vaurioitunut kuljetuksen aikana, kun purat laitteen pakkauksesta. Jos laite on vaurioitunut, älä käytä laitetta ja ota välittömästi yhteyttä valtuutettuun huoltoedustajaan. Koska pakkaamiseen käytetyt materiaalit (nailon, niitit, vaahtomuovi...jne) saattavat vaikuttaa haitallisesti lapsiin, ne on kerättävä ja poistettava välittömästi.
- Suojaa laite ympäröivän ilman vaikutuksilta. Älä altista sitä auringolle, sateelle, lumelle jne.
- Laitteen ympäröivien materiaalien (kaappi) on kestävä vähintään 100°C:n lämpötilaa.
- Käytön aikana
- Älä aseta syttyviä tai palavia materiaaleja laitteeseen tai sen lähelle käytön aikana.
- Älä poistu keittotason läheltä, kun keitit kiinteitä tai nestemäisiä öljyjä. Ne saattavat syttyä äärimmäisen kuumennuksen vaikutuksesta. Älä koskaan kaada vettä liekkeihin, jotka ovat aiheutuneet öljystä. Tukahduta tässä tilanteessa syntyneet liekit peittämällä paistinpannu tai kattila ja kytke keittotaso pois päältä.
- Aseta kattilat aina keittoalueen keskelle ja käännä kahvat turvalliseen asentoon, jotta kattilaa ei ole mahdollista tönäistä vahingossa.
- Jos et käytä laitetta pitkään aikaan, kytke se pois päältä. Pidä

päävirtakytkin pois päältä. Kytke myös kaasuventtiili pois päältä, jos et käytä laitetta.

- Varmista, että laitteen ohjausnupit ovat aina 0-asennossa (pysäytys), kun sitä ei käytetä.
- Keittotason pohjan lämpötila saattaa nousta käytön aikana. Tämän vuoksi laitteen alle on asennettava levy.
- Puhdistamisen ja kunnossapidon aikana.
- Kytke laite aina pois päältä ennen toimenpiteitä, kuten puhdistamista tai kunnossapitoa. Voit tehdä tämän laitteen pois kytkemisen jälkeen tai kytkemällä pääkytkimet pois päältä.
- Älä poista ohjausnuppeja, kun puhdistat ohjauspaneelia.
- **JOTTA LAITE TOIMISI TURVALLISESTI JA TEHOKKAASTI, SUOSITTELEMME AINA KÄYTTÄMÄÄN ALKUPERÄISIÄ VARAOSIA JA OTTAMAAN TARVITTAESSA YHTEYTTÄ AINOSTAAN VALTUUTETTUIHIN HUOLTOEDUSTAJIIN.**

## **ASENNUS**

Tämän keittotason sähköasennus tulee suorittaa valtuutetun huoltohenkilön tai pätevän sähköasentajan toimesta ja tämän ohjekirjan ohjeiden mukaisesti sekä voimassa olevien säädösten perusteella.

- Varmista ennen laitteen kytkemistä kodin verkkovirtaan teknisissä tiedoissa kuvattujen jänniteasetusten vaatimustenmukaisuus.
- Maan voimassa olevia lakeja, di-

rektiivejä ja standardeja on noudatettava (turvallisuussäännöt, oikea kierrätys säädösten mukaisesti jne.)

<b>W (mm)</b>	290	<b>min. A (mm)</b>	50
<b>D (mm)</b>	520	<b>min. B (mm)</b>	50
<b>H (mm)</b>	47.5	<b>E (mm)</b>	10
<b>C1 (mm)</b>	270	<b>min. F (mm)</b>	10
<b>C2 (mm)</b>	490		

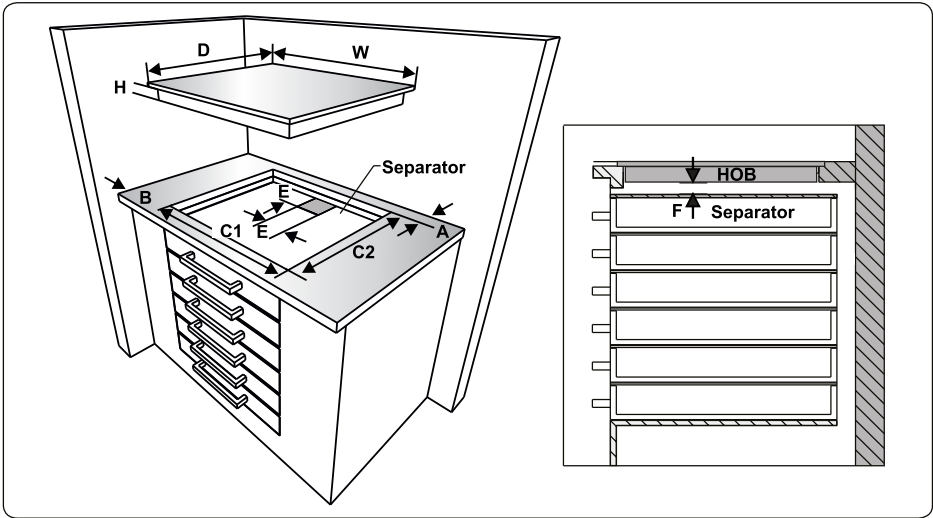
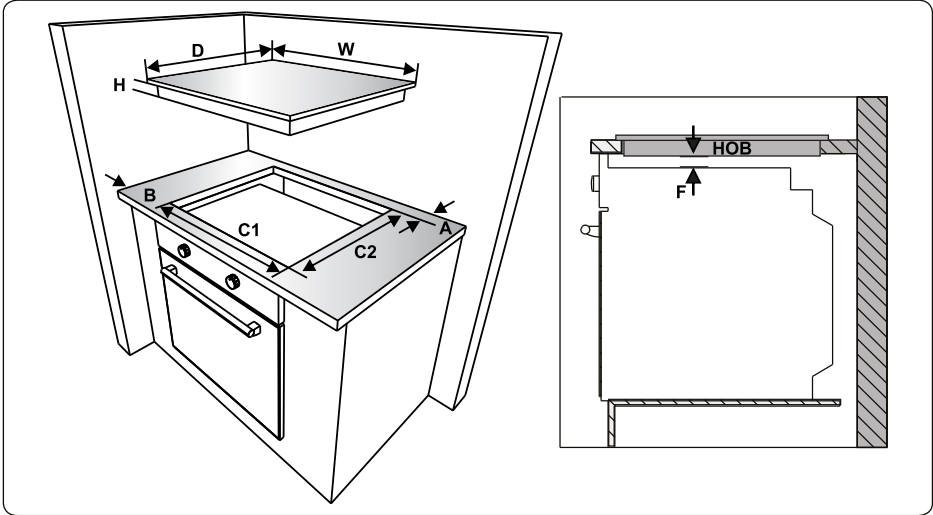



## Integroitavan keittotason sijoittaminen

Varmista laitteen ja tarvikkeiden pakkauksesta poistamisen jälkeen, että keittotaso ei ole vaurioitunut. Jos epäilet vaurioita, älä käytä laitetta ja ota välittömästi yhteyttä valtuutettuun huoltohenkilöön tai ammattitaitoiseen sähköasentajaan.

Tämä integroitava keittotaso on tarkoitettu asennettavaksi työtason aukkoon.

Luo aukko seuraavan kuvan mittojen avulla. Etäisyys keittotason takareunan ja viereisen seinän välillä riippuu seinäpinnasta. Älä käytä keittotason lähellä helposti palavaa materiaalia, kuten verhoa, paperia.

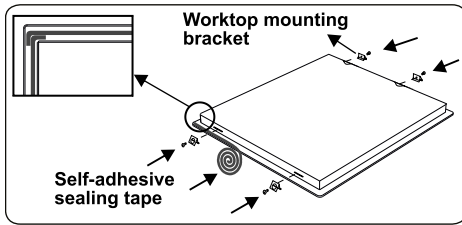

- Kiinnitä mukana toimitettava tiivistepeppi keittopinnan alareunan ympärille keraamisen lasipaneelin ulkoreunaa pitkin. Älä venytä sitä.
- Ruuvaa 4 työtason kiinnikettä tuotteen sivuseiniin

## Keittotason sähköliitäntä

- Vahvista ennen sähköliitosta, että järjestelmän ja pistokkeen virtakuormitettavuus riittävät keittotason enimmäisteholle.
- Rakennuksen sähköasennusten ja sähköpistokkeen tulee olla maadoitettuja ja niiden on noudatettava turvallisuussäädöksiä.
- Jos käytössä ei ole keittotason piiriä

ja sulakkeella varustettua kytkintä, ammattitaitoisen sähköasentajan tulee asentaa nämä ennen keittotason käyttämistä.

- Kytkinvarokkeen tulee olla helposti käytettävissä keittotason asentamisen jälkeen.
- Älä käytä sovittimia, useita pistokkeita ja/tai jatkojohtoja.
- Syöttöpiirin sisälle on asennettava virtakatkaisin, jonka avautumisväli on vähintään 3 mm, arvo 20 A ja toimintatyyppi tulee olla viivästetty.
- Kosketusohjatun vitroceraamikeittotason kaapelin tulee olla H05VV-F 3X1,5 mm<sup>2</sup> / 60227 IEC 53. Kytkentäkaaviot löytyvät laitteen takaosasta.
- Varmista asennuksen aikana, että käytettävät kaapelit on eristetty. Virheellinen liitäntä saattaa vaurioittaa laitetta. Takuu ei korvaa näitä vaurioita.
- Kaikki korjaukset on suoritettava valtuutetun huoltajan tai pätevän sähköasentajan toimesta.
- Kytke laite irti ennen jokaista huoltoa. Suorita liitokset noudattamalla tarkasti seuraavia kytkentäkaavioita.

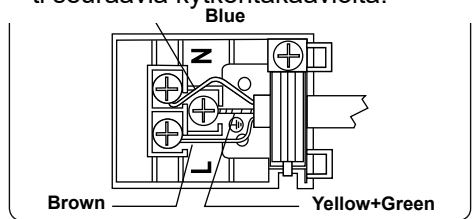

# KÄYTTÖ

Laitetta käytetään kosketuspainikkeilla ja laite vahvistaa toiminnot näkyvillä ja äänisignaaleilla.

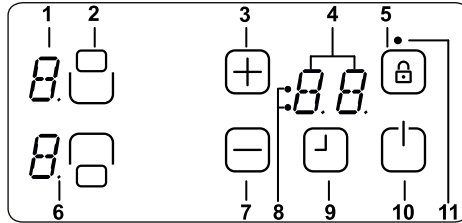

- 1- Lämmittimen näyttö
- 2- Aktivoi / kytke lämmitys pois päältä
- 3- Lämpöasetus / ajastimen lisääminen
- 4- Ajastinnäyttö
- 5- Näppäinlukko
- 6- Desimaalipiste
- 7- Lämpöasetus / ajastimen vähennys
- 8- Ajastintoiminnon keittoalueiden ilmaisimet
- 9 - Aktivoi / deaktivoi ajastimen
- 10- Päällä / Pois
- 11- Näppäinlukitus

Valmiustila	S-tila	Verkkovirtaa johdetaan keittotason ohjaukseen ja kaikki kuumentimen näyttöt ovat pois päältä tai jäännöslämmön näyttö on aktiivinen.
Käyttötila	B-tila	Vähintään yksi kuumentimen näyttö näyttää lämpöasetuksen välillä 0–9
Lukitustila	VR-tila	Keittotason ohjaus on lukittu.



## TILAN KUVAUS

## Laitteen kytkeminen päälle ja pois päältä

Jos laite on valmiustilassa, se voidaan asettaa käyttötilaan painamalla päälle-/pois päältä -painiketta  vähintään 1 sekunnin ajan. Summeri ilmaisee äänimerkin avulla, että toiminto on onnistunut. Kaikkiin kuumentimiin ilmestyy 0 ja kaikki kuumentimen desimaalipisteet vilkkuvat (1 s päällä, 1 s pois päältä).



Jos laitteella ei suoriteta toimintoja 10 sekunnin aikana, kaikkien kuumentimen näyttö kytketään pois päältä.

Jos näytöt kytketään pois päältä, kuumentimen asetetaan valmiustilaan.

Jos  -painiketta painetaan kauemmin kuin 2 s (käyttötilassa), laite kytketään pois päältä ja asetetaan uudelleen S-tilaan. Laite voidaan kytkeä pois päältä painamalla milloin tahansa , vaikka muita painikkeita painettaisiin samanaikaisesti.



Jos kuumentimessa on jäännöslämpöä jäljellä, tämä ilmaistaan vastaavalla lämpöasetuksella kuumentimen näytöllä.

## Kuumentimen valinta

Jos valitset yksittäisen kuumentimen sitä vastaavalla aktivoi/deaktivoi kuumentimen -painikkeella, vastaava kuumentimen näyttö välkkyi. Voit asettaa valitulle kuumentimelle kuumentimien välillä 1–9 koskettamalla lämpöasetuksen painiketta  tai .

Painikkeita on painettava 3 s:n kuluessa, muutoin kuumentimen valinta poistetaan ja lämpöasetuksen piste katoaa (desimaalipiste). Jos laitteella ei suoriteta toimintoja 10 s:n aikana,

kuumentimen palaa takaisin S-tilaan.

Lämpöasetusta on mahdollista muuttaa aina painamalla painiketta  tai  välillä 1–9.

Jokainen painiketoiminto tai näytön muutos päättyy summerin äänimerkkiin.

## Keittotehon asettaminen kuumentimien tehostimella ja ilman sitä

Kaikki kuumentimet on varustettu kuumentimien tehostimella.

Jos kuumentimien tehostus on käytössä, kuumentimien tehostusta käytetään enimmäisteholla lämmön tehostuksen ajan, joka riippuu valitusta lämpöasetuksesta. Laite ilmaisee tämän vilkkuvalla A:lla ja lämpöasetus näkyy kuumentimen näytöllä vaihtuen (esim. 0,5 s A ja 0,5 s 9). Kun kuumentimien tehostus on päättynyt, näkyvillä on vain lämmitysohjelma.

Jos kuumentimelle käytetään kuumentimien tehostusta, käyttöön on asetettava kuumentimen taso 9 painamalla  tasolta 0. Kun lämpö on asetettu tasolle 9, näkyville ilmestyy vaihtuva A. Tämä tarkoittaa, että taso 9 ja kuumentimien tehostus ovat nyt päällä.

Kuumentimien tehostus voidaan asettaa pois päältä painamalla , kunnes näkyville ilmestyy 0.

Jos on käytettävä kuumentimien tehostusta, se voidaan aina aktivoida kytkeällä  uudelleen, jos lämpöasetus

on asetettu tasolle 9. Lämpönäytöllä vilkkuu A/9.

### **Yksittäisten kuumentimien kytkeminen pois päältä**

Valittu kuumennin voidaan kytkeä pois päältä 3 erilaisella tavalla:

- Painamalla yhdenaikaisesti  ja  painikkeita
- Asettamalla lämpöasetus arvoon 0 painikkeella
- Ajastimen käyttö kytkee vastaavan kuumentimen toiminnon pois päältä

Painamalla yhdenaikaisesti  ja  painikkeita

Vastaava kuumennin on valittava aktiivoi/deaktivoi kuumennin -painikkeella, vastaavan kuumentimen desimaalipiste vilkkuu. Voit kytkeä kuumentimen pois päältä painamalla samanaikaisesti  ja . Kuulet äänimerkin ja lämpöasetuksen näytöllä näkyy 0.

Jos valitun kuumentimen ajastin on aktiivinen, kuumentimen näytöllä näkyy 0 ja vastaava ajastimen keittovyöhykkeen ilmaisimen ajastintoiminto ja ajastimen näyttö kytketään pois päältä.

Jos tässä kuumentimessa on jäljellä jäännöslämpöä, tämä ilmaistaan staattisella H-symbolilla lämpöasetuksen näytöllä.

Asettamalla lämpöasetus arvoon 0 painikkeella

Kuumennin on mahdollista kytkeä pois päältä myös vähentämällä käyttölämpöasetus arvoon 0.

Kun kuumentimen näytöllä näkyy 0, myös kuumentimen vastaava desimaalipiste kytketään pois päältä.

Aktiivisen kuumentimen kytkeminen pois päältä aiheuttaa ei pelkästään arvon 0 kuumentimen näytöllä, vaan myös kyseisen kuumentimen keittovyöhykkeen ilmaisimen pois kytkemisen.

Jos tässä kuumentimessa on jäljellä jäännöslämpöä, tämä ilmaistaan staattisella H-symbolilla lämpöasetuksen näytöllä.

Ajastimen kytke pois -toiminnon käyttäminen kyseiselle kuumentimelle (käytettävissä vain eräissä malleissa)

Kun jäljellä oleva aika on 0 minuuttia, ajastin pysäyttää linkitetyn kuumentimen ja kuumentimen näytöllä näkyy 0 ja ajastimen näyttö sammuu. Ajastimen näytöllä näkyy 00. Vastaava keittovyöhykkeen ilmaisimen katoaa.

Myös liitetty kaksois-/vyöhykevalinnan ilmaisimen katoaa, jos se on aktiivisena.

Lisäksi summeri ilmaisee äänimerkillä, että aika on kulunut loppuun. Kun olet vahvistanut ajastimen ajan loppumisen painamalla mitä tahansa näppäintä, summeri hiljenee.

## Ajastintoiminto

Ajastin tarjoaa seuraavat ominaisuudet: Ohjain voi suorittaa yhdenaikaisesti enintään neljää määritettyä ajastinta ja yhtä hälytyskellotoimintoa (jota ei ole määritetty tietyille kuumentimelle).

Kaikkia ajastimia on mahdollista käyttää vain B-tilassa. Kuumentimen ajastin on mahdollista asettaa vain aktiiviselle kuumentimelle, joka on käytössä tasoilta 1-9. Hälytyskello on kuumentimistä riippumaton.

jotta voit käyttää molempia toimintoja, ajastintoiminto on aktivoitava aktivoi/deaktivoi ajastin -painikkeella .



Kun -painiketta painetaan ensimmäisen kerran kuumentimien aktivoimisen jälkeen, ohjain ehdottaa hälytyskelloa (mikään keittovyöhykkeen ilmaisimista ei välky, ne ovat kaikki päällä tai pois päältä).

Kun -painiketta painetaan toisen kerran, ohjain ehdottaa yhden aktivoidun kuumentimen määrittämistä välkyttämällä keittovyöhykkeen ilmaisinta. Nyt ajastin on määritetty.



Kun -painiketta painetaan uudelleen, ohjain ehdottaa seuraavaksi aktiiviseksi kuumentimeksi seuraavaa ajastinta myötöpäivään. Ja niin edelleen...

## Hälytyskello

Riippumatta siitä, onko kuumennin aktivoitu vai ei, hälytyskellon käyttäminen on mahdollista koskettamalla . Näkyville ilmestyvä 00 ilmoittaa, että ajastin

on aktiivinen ja piste oikean puoleisen ajastimen näytöllä ilmaisee, että  ja  ovat nyt linkitetty ajastimen arvon asettamiseksi.

Hälytyskello on valittuna, kun kaikki keittovyöhykkeen ilmaisimet ovat staattisesti päällä tai pois päältä (mikään keittovyöhykkeen ilmaisimista ei välky).

Ajastimen arvo asetetaan painikkeilla  ja .

Kun hälytyskellon aika on asetettu onnistuneesti, ajastin aloittaa ajan vähentämisen.



Hälytyskello ei pysähdy, jos laite kytketään pois päältä tai näppäinlukko-toiminto aktivoidaan, se jatkaa minuuttien lisäämistä loppuun asti.

Kun ajastin on saavuttanut arvon 00, summeri ilmoittaa, että aika on kulunut loppuun.

Voit pysäyttää summerin vahvistamalla ajan kulumisen koskettamalla mitä tahansa painiketta.



## Kuumentimen ajastin

Kuumentimen ajastimet voidaan asettaa vain aktivoiduille kuumentimille (kuumentimen tason tulee olla asetettuna tasolle 1–9)

Kun painiketta  kosketetaan ensimmäisen kerran, hälytyskello aktivoituu. Kun -painiketta painetaan toisen kerran, aktivoidulle kuumentimelle määritetään ajastin. Ehdotettu määrittäminen näkyy vastaavalla keittovyöhykkeen

ilmaisimella, joka vilkkuu.

Kun painiketta  painetaan uudelleen ensimmäisen kuumentimen ajastimen asettamisen jälkeen, ohjain ehdottaa seuraavaa ajastimeen määritettyä kuumentimintä myötöpäivään. Määritysehdotus ilmaistaan vilkkuvalla keittovyöhykkeen ilmaisimella.

Kuumentimen ajastimen arvo voidaan asettaa painikkeella  ja .

Ensimmäisen asetetun kuumentimen käyttöaika ilmaistaan pysyvästi palavalta keittovyöhykkeen ilmaisimella.

Muihin aktivoituihin kuumentimiin on mahdollista määrittää lisää ajastimia painamalla -painiketta vielä uudelleen.

Ajastimen näyttö muuttuu 10 sekuntia viimeisen toiminnon jälkeen ajastimeksi, joka kuluu loppuun seuraavaksi.



Tämän ajastimen määrittäminen näytetään aina vilkkuvalla keittovyöhykkeen ilmaisimella. Voit määrittää käytössä olevien ajastimien määrän staattisesti palavien keittovyöhykkeiden ilmaisinten perusteella.

Voit näyttää kuumentimen ajastimen ja hälytyskellon ajastimen arvot -painikkeella. Määritys ilmaistaan aina vilkkuvalla keittovyöhykkeen ilmaisimella. Jos mikään keittovyöhykkeen ilmaisimista ei välky, 2-numeroisella ajastimen näytöllä näkyy hälytyskellon ajastin.

Kaikki kuumentimien ajastimet voidaan tyhjentää kytkemällä laite S-tilaan .

-painikkeella. Hälytyskellon asetus ei poistu, se jatkaa toimintaansa ajan päättymiseen asti.

Jotta voit poistaa ajastimen käyttötilasta, sinun on ensin valittava ajastin painamalla aktivoi/deaktivoi ajastin -painiketta, kunnes se on näkyvillä. Arvo voidaan poistaa kahdella eri tavalla:

- Vähentää koskettamalla , kunnes ajastimen näytöllä näkyy 00.
- Koskettamalla painikkeita  ja  yhdenaikaisesti 0,5 sekunnin ajan, kunnes ajastimen näytöllä näkyy 00.

Kun kuumentimen ajastin on saavuttanut arvon 00, määritetyn kuumentimen tasoksi asetetaan 0.

Summerin äänimerkki ilmaisee kuumentimen ajastimen tai hälytyskellon ajan loppuun kulumisen. Äänimerkin toistaminen päättyy, kun hyväksytyt koskettamalla mitä tahansa näppäintä.

Odota, kunnes kaikilla vyöhykkeillä näkyvä F katoaa, kytke keittotaso päälle koskettamalla  ja jatka käyttämistä.



## Näppäimistölukko

Näppäimistölukon tarkoituksena on kytkeä laite turvalliseen tilaan käytön aikana. Kosketuksella tapahtuvien muutosten suorittaminen, kuten lämmön kasvatus, ei ole mahdollista. Vain laitteen pois päältä kytkeminen on mahdollista.

Lukitustoiminto on aktiivinen, jos näppäimistölukko-painiketta  painetaan vähintään 2 sekuntia. Summeri vah-

vistaa tämän toiminnon. Kun painiketta on painettu onnistuneesti 2 sekuntia, näppäimistölukko-ilmaisain vilkkuu ja kuumennin on lukittu.

Kuumennin voidaan lukita vain käyttötilassa (B-tila).

Jos kuumennin on lukittuna, vain painikkeen  painaminen on mahdollista ja kaikkien muiden painikkeiden toiminta on estetty. Jos estetyssä tilassa yritetään käyttää mitä tahansa muuta painiketta, aktiivisena oleva näppäimistölukko ilmaistaa summerin toistamalla äänimerkillä ja vilkkuvalla näppäimistölukko-ilmaisimella. Vain pois kytkeminen -painikkeella on mahdollista. Mutta jos kytket laitteen pois päältä, et voi käynnistää sitä uudelleen vapauttamatta lukitusta.

Kun painiketta  on painettu 2 s, näppäimistölukko-ilmaisain katoaa. Nyt keittotason ohjaus on vapautettu ja sitä on mahdollista käyttää normaalisti.

## KOSKETUSPAINIKKEIDEN TURVATOIMINNOT

Käytettävissä on seuraavat turvallisuus-toiminnot, jotta keittotason ohjauksen tahaton käyttö voidaan estää.

### Anturin turvakatkaisu

Jotta voidaan estää laitteen tahaton ja satunnainen antureiden toiminta, laite sisältää anturin valvonnan.

Jos yhtä tai useampaa painiketta painetaan kauemmin kuin 12 sekuntia, anturin valvontatoiminto ilmaisee äänimerkillä virheellisestä toiminnosta (painikkeelle on asetettu kattila, anturin virhe tms.) ja laite kytketään pois päältä.

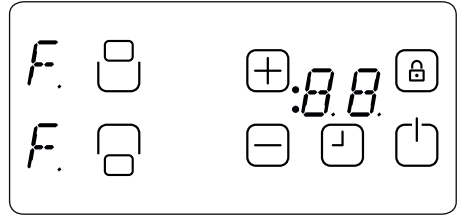

Turvatoiminto kytkee keittotason pois päältä S-tilaan. Jokaisen kuumennimen näytöllä vilkkuu F.

Jos jäännöslämpöä on jäljellä, tämä näytetään muiden kuumennimien näytöillä.

Keittotason ohjaus siirtyy tämän jälkeen S-tilaan. Summeri toistaa samanaikaisesti äänimerkin. Äänimerkki keskeytetään 10 minuutin kuluttua.

Jos virhetilanne on poistunut, sekä visuaalinen että akustinen signaali katoaa.

### Yliämpötilan aiheuttama pois päältä kytkeminen

Koska ohjaus on hyvin lähellä kuumenninta keittotason edessä, on mahdollista, että virheellisesti puolittain ohjaimen päälle asetettu kattila, jota anturin turvakatkaisin (ei valvo painiketta) ei havaitse, aiheuttaa keittotason kuumenemisen erittäin korkeaan lämpötilaan, jonka vaikutuksesta lasin ja painikkeiden painaminen ei ole mahdollista sormia polttamatta.

Jotta keittotason ohjausyksikkö ei vaurioituisi, ohjain valvoo lämpötilaa jatkuvasti ja kytkee pois päältä ylikuumentumisen hätätilanteessa. Tämä ilmaistaa

kuumentimen 4 näytöllä kirjaimella t, kunnes lämpötila laskee.

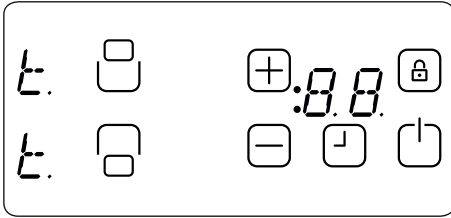

Kun lämpötila on laskenut, t-symboli poistuu ja keittotason ohjauksikkö palaa takaisin S-tilaan. Tämä tarkoittaa, että käyttäjä voi aktivoida laitteen käyttöön uudelleen painamalla .

### **Käyttöajan rajoitukset**

Keittotason ohjauksikköön käyttöaika on rajoitettu. Jos tämän kuumentimen lämpöasetusta ei ole muutettu tietyn ajan kuluessa, kuumennin kytkeytyy automaattisesti pois päältä (10 sekunnin kuluttua näkyvillä on 0 ja myöhemmin jälkilämpö). Käyttöajan rajoitus riippuu valitusta lämpöasetuksesta. Jos kuumentimeen on liitetty ajastin, ajastimen näytöllä näkyy 00 kymmenen sekunnin ajan. Tämän jälkeen ajastimen näyttö kytkeytyy pois päältä.

Kun ajastin on kytketty automaattisesti pois päältä edellä kuvatulla tavalla, kuumennin on jälleen käytettävissä ja käyttöön otetaan tämän kuumennusasetuksen enimmäiskäyttöaika.

### **Jälkilämmön toiminnot**

Kaikkien keittoprosessien jälkeen vitroceraamilasiiin on tallentunut jälkiläm-

pöä. Ohjain pystyy laskemaan karkeasti, kuinka kuuma lasi on pahimmassa tapauksessa. Jos laskettu lämpötila on korkeampi kuin + 60 ° C, tämä ilmaistaan vastaavan kuumentimen näytöllä sen jälkeen, kun keittotason ohjain kytkettiin pois päältä. Jäännöslämmön näyttö on näkyvillä niin kauan kuin laskettu kuumentimen lämpötila on > + 60 ° C.

Jäännöslämmön näytön prioriteetti on alhaisin ja kaikki muut näyttöarvot korvaavat sen turvakatkaisujen aikana ja näytöllä näkyy virheilmoitus.

Kun syöttöjännite kytketään uudelleen keittotason ohjaukseen syöttöjännitteen katkeamisen jälkeen, jäännöslämpö näyttö vilkkuu, jos vastaavan kuumentimen jäännöslämpö oli korkeampi kuin + 60 ° C ennen sähkökatkosta. Näyttö vilkkuu,, kunnes jäännöslämmön enimmäisaika on umpeutunut tai kuumennin valitaan ja aktivoidaan.



## PUHDISTUS JA HUOLTO

Älä käytä keittoastioita joiden pohjat ovat karkeita, koska ne saattavat vaurioittaa keraamista lasipintaa. Hyvien keittoastioiden pohjan tulisi olla mahdollisimman paksu ja tasainen. Varmista ennen käyttöä, että keittoastian pohja on puhdas ja kuiva.

Aseta keittoastia keittovyöhykkeelle ennen kuumentimen päälle kytkemistä. Aseta keittoastiaan aina kansi, jos tämä on mahdollista. Keittoastioiden pohjien ei tule olla pienempiä kuin keittovyöhykkeiden, vaan oikean kokoisia kuten alla on kuvattu energiahukan välttämiseksi.

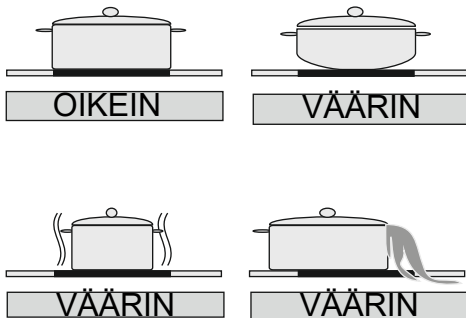

Irrota pistoke pistorasiasta ensin ennen keittotason puhdistamista. Varmista, että laitteessa ei ole jäännöslämpöä. Vitroceramic-lasi kestää erittäin hyvin korkeita lämpötiloja ja ylikuumenemista. Jos laitteessa on jäännöslämpöä, kuumentimen näytöllä vilkkuu H. Anna laitteen jäähtyä palovammojen estämiseksi.

Poista kaikki valunut ruoka ja rasva ikkunalastalla. Pyyhi keittotaso sopivalla puhdistusaineella ja puhtaalla kostealla liinala-

la. Pyyhi laite puhtaalla kuivalla liinalla.

Jos keittotason pinnalle sulaa alumiinifoliota tai muovia, ne o poistettava välittömästi kuimalta keittoalueelta kaapimella. Tämä estää pinnan mahdolliset vauriot. Tämä koskee myös keittotasolle valunutta sokeria tai sokeria sisältävää ruokaa.

Jos keittotason pinnalle sulaa muuta ruokaa, poista lika laitteen jäähtymisen jälkeen. Puhdista pinta keraamiselle lasille tai ruostumattomalle teräkselle tarkoitetulla puhdistusaineella.

Älä käytä tiskirättiä tai hankaussientä vitroceramic-pinnan puhdistamiseen. Nämä materiaalit saattavat vaurioittaa pintaa.

Älä käytä vitroceramic-pintaan kemiallisia puhdistusaineita, suihkeita tai tahrannoistoaaineita. Nämä materiaalit saattavat aiheuttaa tulipalon tai vitroceramic-pinnan värin haalistumisen. Puhdista vedellä ja puhdistusaineella.



# Service & Support

Visit Our Website

[sharphomeappliances.com](http://sharphomeappliances.com)

52286562

**SHARP**

Be Original.