

Στεγνωτήριο με αντλία θερμότητας

Εγχειρίδιο χρήσης

DV9*DG52A0**

SAMSUNG

Περιεχόμενα

Πληροφορίες για την ασφάλεια	4
Τι πρέπει να γνωρίζετε για τις οδηγίες ασφαλείας	4
Σημαντικά σύμβολα ασφαλείας	4
Σημαντικές προφυλάξεις ασφαλείας	5
Σημαντικές προειδοποιήσεις για την εγκατάσταση	7
Σημαντικές προειδοποιήσεις για τη χρήση	9
Προφυλάξεις για τη χρήση	10
Σημαντικές προειδοποιήσεις για τον καθαρισμό	11
Προφύλαξη για αποτροπή παγώματος	12
Οδηγίες σχετικά με τα Απορρίμματα ηλεκτρικού και ηλεκτρονικού εξοπλισμού (WEEE)	13
Ecodesign	13
Εγκατάσταση	14
Τι περιλαμβάνεται στη συσκευασία	14
Απαιτήσεις εγκατάστασης	16
Εγκατάσταση βήμα προς βήμα	17
Αναστροφή πόρτας (μόνο για τα κατάλληλα μοντέλα)	21
Περιβάλλον	25
Λειτουργίες	26
Πίνακας ελέγχου	26
Έναρξη χρήσης	32
Ειδικές δυνατότητες	34
Συντήρηση	38
Άδειασμα της δεξαμενής νερού ()	38
Καθαρισμός	39
Καθαρισμός του αισθητήρα υγρασίας	41
Αντιμετώπιση προβλημάτων	44
Σημεία ελέγχου	44
Κωδικοί πληροφοριών	45

Παράρτημα	47
Πίνακας φροντίδας υφασμάτων	47
Προστασία του περιβάλλοντος	48
Εγγύηση ανταλλακτικών	49
Προδιαγραφές	50
Κατανάλωση ενέργειας σε κατάσταση αναμονής	51
Πληροφορίες επικοινωνίας	52
ΕΧΕΤΕ ΕΡΩΤΗΣΕΙΣ Ή ΣΧΟΛΙΑ;	52

Πληροφορίες για την ασφάλεια

Συγχαρητήρια για το νέο σας στεγνωτήριο Samsung. Το εγχειρίδιο αυτό περιέχει σημαντικές πληροφορίες για την εγκατάσταση, τη χρήση και τη φροντίδα της συσκευής σας. Αφιερώστε λίγο χρόνο για να διαβάσετε αυτό το εγχειρίδιο προκειμένου να εκμεταλλευτείτε στο έπακρο τα πολυάριθμα πλεονεκτήματα και δυνατότητες του στεγνωτηρίου σας.

Τι πρέπει να γνωρίζετε για τις οδηγίες ασφαλείας

Οι προειδοποιήσεις και οι σημαντικές οδηγίες ασφαλείας που περιλαμβάνονται σε αυτό το εγχειρίδιο δεν καλύπτουν όλες τις πιθανές συνθήκες και καταστάσεις που ενδέχεται να προκύψουν. Αποτελεί δική σας ευθύνη να επιδεικνύετε σύνεση και να προσέχετε κατά την εγκατάσταση, τη συντήρηση και τον χειρισμό του στεγνωτηρίου σας.

Να επικοινωνείτε πάντα με τον κατασκευαστή σχετικά με προβλήματα ή καταστάσεις που δεν κατανοείτε.

Σημαντικά σύμβολα ασφαλείας

Τι σημαίνουν τα εικονίδια και τα σύμβολα που περιλαμβάνονται σε αυτό το εγχειρίδιο χρήσης:

ΠΡΟΕΙΔΟΠΟΙΗΣΗ

Κίνδυνος ή μη ασφαλείς πρακτικές που ενδέχεται να οδηγήσουν σε σοβαρό τραυματισμό, θάνατο ή/και υλικές ζημιές.

ΠΡΟΣΟΧΗ

Κίνδυνος ή μη ασφαλείς πρακτικές που ενδέχεται να οδηγήσουν σε τραυματισμό ή/και υλικές ζημιές.

ΣΗΜΕΙΩΣΗ

Υποδεικνύει ότι υπάρχει κίνδυνος να προκληθεί τραυματισμός ή υλικές ζημιές.

Διαβάστε τις οδηγίες

Αυτά τα σύμβολα προειδοποίησης αποσκοπούν στην πρόληψη τραυματισμών για εσάς και τους άλλους.

Να τα ακολουθείτε πιστά.

Αφού διαβάσετε αυτό το εγχειρίδιο, φυλάξτε το σε ασφαλές μέρος για μελλοντική αναφορά.

Διαβάστε όλες τις οδηγίες προτού χρησιμοποιήσετε τη συσκευή.

Όπως ισχύει με κάθε συσκευή που χρησιμοποιεί ηλεκτρικό ρεύμα και κινούμενα εξαρτήματα, υπάρχουν πιθανοί κίνδυνοι. Για να χειρίζεστε με ασφάλεια αυτή τη συσκευή, εξοικειωθείτε με τη λειτουργία της και επιδεικνύετε προσοχή κατά τη χρήση της.

ΠΡΟΕΙΔΟΠΟΙΗΣΗ

Κίνδυνος πυρκαγιάς

- Η εγκατάσταση του στεγνωτηρίου ρούχων πρέπει να εκτελείται από εξειδικευμένο τεχνικό.
- Εγκαταστήστε το στεγνωτήριο ρούχων σύμφωνα με τις οδηγίες του κατασκευαστή και τους τοπικούς κώδικες.
- Για να μειώσετε τον κίνδυνο σοβαρού τραυματισμού ή θανάτου, ακολουθήστε όλες τις οδηγίες εγκατάστασης.



Σημαντικές προφυλάξεις ασφαλείας

ΠΡΟΕΙΔΟΠΟΙΗΣΗ

Για να μειώσετε τον κίνδυνο πυρκαγιάς, ηλεκτροπληξίας ή τραυματισμού κατά τη χρήση της συσκευής σας, τηρήστε βασικές προφυλάξεις, συμπεριλαμβανομένων των παρακάτω:

1. Η συσκευή αυτή δεν πρέπει να χρησιμοποιείται από άτομα (συμπεριλαμβανομένων των παιδιών) με περιορισμένες σωματικές, αισθητηριακές ή νοητικές ικανότητες, ή με έλλειψη εμπειρίας και γνώσης, εκτός αν βρίσκονται υπό επίβλεψη ή τους έχουν δοθεί οδηγίες σχετικά με τη χρήση της συσκευής από κάποιο άτομο που είναι υπεύθυνο για την ασφάλειά τους.
2. **Για χρήση στην Ευρώπη:** Η συσκευή αυτή μπορεί να χρησιμοποιηθεί από παιδιά ηλικίας 8 ετών και άνω, καθώς και από άτομα με περιορισμένες σωματικές, αισθητηριακές ή νοητικές ικανότητες, ή με έλλειψη εμπειρίας και γνώσης, αν βρίσκονται υπό επίβλεψη ή τους έχουν δοθεί οδηγίες σχετικά με την ασφαλή χρήση της συσκευής και κατανοούν τους κινδύνους που ενδέχεται να προκύψουν. Τα παιδιά δεν επιτρέπεται να παίζουν με τη συσκευή. Ο καθαρισμός και η συντήρηση από τον χρήστη δεν επιτρέπεται να πραγματοποιούνται από παιδιά χωρίς επίβλεψη.
3. Τα παιδιά θα πρέπει να επιβλέπονται, ώστε να διασφαλίζεται ότι δεν παίζουν με τη συσκευή.
4. Αν το καλώδιο τροφοδοσίας υποστεί ζημιά, πρέπει να αντικατασταθεί από τον κατασκευαστή, τον αντιπρόσωπο σέρβις του ή έναν εξειδικευμένο τεχνικό, προκειμένου να αποφευχθεί τυχόν κίνδυνος.
5. Για συσκευές με ανοίγματα αερισμού στη βάση, βεβαιωθείτε ότι αντικείμενα όπως χαλιά ή πατάκια δεν εμποδίζουν τα ανοίγματα.



Πληροφορίες για την ασφάλεια

- 6. Για χρήση στην Ευρώπη:** Κρατήστε μακριά τα παιδιά κάτω των 3 ετών, εκτός αν επιβλέπονται συνεχώς.
- 7. ΠΡΟΣΟΧΗ:** Για την αποτροπή κινδύνου λόγω ακούσιας επαναφοράς του θερμοδιακόπτη, αυτή η συσκευή δεν πρέπει να τροφοδοτείται μέσω εξωτερικής συσκευής διακοπής, όπως ένας χρονοδιακόπτης, ή να συνδέεται σε κύκλωμα που ενεργοποιείται και απενεργοποιείται τακτικά από τον πάροχο ηλεκτρικής ενέργειας.
- 8.** Το στεγνωτήριο δεν πρέπει να χρησιμοποιηθεί αν έχει καθαριστεί με βιομηχανικά χημικά προϊόντα.
- 9.** Η παγίδα για χνούδι πρέπει να καθαρίζεται συχνά, αν υπάρχει.
- 10.** Μην αφήνετε να συσσωρεύεται χνούδι γύρω από το στεγνωτήριο. (δεν ισχύει για συσκευές με πρόβλεψη για εξαερισμό εκτός του κτιρίου)
- 11.** Πρέπει να παρέχεται επαρκής εξαερισμός για την αποτροπή της επιστροφής αερίων στο δωμάτιο από συσκευές που χρησιμοποιούν άλλα είδη καυσίμων, συμπεριλαμβανομένων συσκευών με ανοικτές εστίες φωτιάς.
- 12.** Μη στεγνώνετε άπλυτα είδη στο στεγνωτήριο.
- 13.** Τα είδη που έχουν λερωθεί με ουσίες όπως μαγειρικό λάδι, ασετόν, οινόπνευμα, βενζίνη, κηροζίνη, καθαριστικά λεκέδων, νέφτι, κεριά και προϊόντα αφαίρεσης κεριού πρέπει να πλένονται σε ζεστό νερό με επιπλέον ποσότητα απορρυπαντικού προτού στεγνώσουν στο στεγνωτήριο.
- 14.** Είδη όπως το αφρολέξ (αφρώδες ελαστικό), σκουφάκια ντους, αδιάβροχα υφάσματα, ρούχα με ελαστική επένδυση και ρούχα ή μαξιλάρια με αφρολέξ δεν πρέπει να στεγνώνονται στο στεγνωτήριο.
- 15.** Το τελικό στάδιο του κύκλου του στεγνωτηρίου εκτελείται χωρίς θερμότητα (κύκλος ψύξης), για να διασφαλιστεί ότι η θερμοκρασία δεν θα προκαλέσει ζημιά στα είδη.



-
16. Αφαιρείτε όλα τα αντικείμενα από τις τσέπες, όπως αναπτήρες και σπύρτα.
17. **ΠΡΟΕΙΔΟΠΟΙΗΣΗ:** Ποτέ μη διακόπτετε τη λειτουργία του στεγνωτηρίου προτού ολοκληρωθεί ο κύκλος στεγνώματος, εκτός αν αφαιρέσετε γρήγορα και απλώσετε όλα τα είδη ώστε να διασκορπιστεί η θερμότητα.
18. Η εκτόνωση του αέρα εξαέρωσης δεν πρέπει να πραγματοποιείται σε αγωγό που χρησιμοποιείται για την εξαέρωση αερίων από συσκευές που λειτουργούν με φυσικό αέριο ή άλλα είδη καυσίμων.
19. Η συσκευή δεν πρέπει να εγκαθίσταται πίσω από πόρτα που κλειδώνει, συρόμενη πόρτα ή πόρτα με μεντεσέ στην αντίθετη πλευρά από την πλευρά του στεγνωτηρίου, ώστε να μην εμποδίζεται το πλήρες άνοιγμα της πόρτας του στεγνωτηρίου.
20. **ΠΡΟΕΙΔΟΠΟΙΗΣΗ:** Αυτή η συσκευή δεν πρέπει να τροφοδοτείται μέσω εξωτερικής συσκευής διακοπής, όπως ένας χρονοδιακόπτης, ή να συνδέεται σε κύκλωμα που ενεργοποιείται και απενεργοποιείται τακτικά από τον πάροχο ηλεκτρικής ενέργειας.
21. Τα μαλακτικά ρούχων ή παρόμοια προϊόντα, θα πρέπει να χρησιμοποιούνται όπως καθορίζεται στις οδηγίες του αντίστοιχου μαλακτικού ρούχων.
22. **ΠΡΟΕΙΔΟΠΟΙΗΣΗ:** Διατηρείτε τα ανοίγματα εξαερισμού στο περίβλημα ή στην ενσωματωμένη κατασκευή της συσκευής ελεύθερα από εμπόδια.
23. **ΠΡΟΕΙΔΟΠΟΙΗΣΗ:** Μην προκαλείτε ζημιά στο κύκλωμα ψυκτικού μέσου.

Σημαντικές προειδοποιήσεις για την εγκατάσταση

ΠΡΟΕΙΔΟΠΟΙΗΣΗ

Η εγκατάσταση αυτής της συσκευής πρέπει να πραγματοποιηθεί από εξειδικευμένο τεχνικό ή εταιρεία σέρβις.





Πληροφορίες για την ασφάλεια

- Διαφορετικά, ενδέχεται να προκληθεί ηλεκτροπληξία, πυρκαγιά, έκρηξη, πρόβλημα με το προϊόν ή τραυματισμός.

Συνδέστε το καλώδιο ρεύματος σε πρίζα και χρησιμοποιείτε την πρίζα μόνο για αυτή τη συσκευή.

Επιπλέον, μη χρησιμοποιείτε καλώδιο επέκτασης.

- Αν χρησιμοποιήσετε την ίδια πρίζα και για άλλες συσκευές με τη βοήθεια πολύπριζου ή επεκτείνετε το καλώδιο ρεύματος, ενδέχεται να προκληθεί ηλεκτροπληξία ή πυρκαγιά.
- Βεβαιωθείτε ότι η τάση, η συχνότητα και το ρεύμα τροφοδοσίας είναι ίδια με αυτά στις προδιαγραφές του προϊόντος. Διαφορετικά, ενδέχεται να προκληθεί ηλεκτροπληξία ή πυρκαγιά. Συνδέστε καλά το φις τροφοδοσίας στην πρίζα.

Απομακρύνετε τακτικά όλες τις ξένες ουσίες, όπως σκόνη και νερό, από τους ακροδέκτες και τα σημεία επαφής του φις τροφοδοσίας, χρησιμοποιώντας ένα στεγνό πανί.

- Αποσυνδέστε το φις τροφοδοσίας και καθαρίστε το με ένα στεγνό πανί.
- Διαφορετικά, ενδέχεται να προκληθεί ηλεκτροπληξία ή πυρκαγιά.

Κρατήστε όλα τα υλικά συσκευασίας μακριά από τα παιδιά, καθώς τα υλικά συσκευασίας μπορεί να είναι επικίνδυνα για τα παιδιά.

- Αν ένα παιδί βάλει μια σακούλα πάνω στο κεφάλι του, ενδέχεται να πάθει ασφυξία.

Αυτή η συσκευή πρέπει να είναι κατάλληλα γειωμένη.

Μη γειώνετε τη συσκευή συνδέοντάς την σε σωλήνα αερίου, πλαστικό σωλήνα νερού ή καλώδιο τηλεφώνου.

- Ενδέχεται να προκληθεί ηλεκτροπληξία, πυρκαγιά, έκρηξη ή πρόβλημα με το προϊόν.
- Μη συνδέετε ποτέ το καλώδιο ρεύματος σε πρίζα που δεν είναι γειωμένη σωστά και βεβαιωθείτε ότι είναι σύμφωνη με τους τοπικούς και εθνικούς κώδικες.

Μην εγκαθιστάτε και μην αφήνετε το προϊόν κάπου που είναι εκτεθειμένο στις καιρικές συνθήκες.

Μη χρησιμοποιείτε φις τροφοδοσίας ή καλώδιο ρεύματος που έχει υποστεί ζημιά, ή χαλαρή πρίζα.

- Ενδέχεται να προκληθεί ηλεκτροπληξία ή πυρκαγιά.

Αν η πρίζα (καλώδιο τροφοδοσίας ρεύματος) υποστεί ζημιά, πρέπει να αντικατασταθεί από τον κατασκευαστή, τον αντιπρόσωπο σέρβις του ή έναν εξειδικευμένο τεχνικό, προκειμένου να αποφευχθεί τυχόν κίνδυνος.

Αυτή η συσκευή θα πρέπει να τοποθετηθεί έτσι ώστε να είναι προσβάσιμο το φις τροφοδοσίας της μετά την εγκατάσταση.

Μην τραβάτε και μην κάμπτετε υπερβολικά το καλώδιο ρεύματος.

Μη συστρέψετε και μη δένετε σε κόμπο το καλώδιο ρεύματος.

Μην αγκιστρώνετε το καλώδιο ρεύματος σε μεταλλικά αντικείμενα, μην τοποθετείτε βαριά αντικείμενα πάνω στο καλώδιο ρεύματος, μη βάζετε το καλώδιο ρεύματος ανάμεσα σε αντικείμενα και μην πιέζετε το καλώδιο ρεύματος στον κενό χώρο πίσω από τη συσκευή.

- Ενδέχεται να προκληθεί ηλεκτροπληξία ή πυρκαγιά.

Μην τραβάτε το καλώδιο ρεύματος όταν αποσυνδέετε το φις τροφοδοσίας.

- Αποσυνδέστε το φις τροφοδοσίας κρατώντας το φις.
- Διαφορετικά, ενδέχεται να προκληθεί ηλεκτροπληξία ή πυρκαγιά.

Αυτή η συσκευή πρέπει να είναι κατάλληλα γειωμένη. Μη συνδέετε ποτέ το καλώδιο ρεύματος σε πρίζα που δεν διαθέτει επαρκή γείωση και δεν είναι σύμφωνη με τους τοπικούς και εθνικούς κώδικες. Για τη γείωση αυτής της συσκευής, ανατρέξτε στις οδηγίες εγκατάστασης.





Εγκαταστήστε αυτή τη συσκευή σε ένα σημείο με σταθερό και επίπεδο δάπεδο.

- Διαφορετικά, ενδέχεται να προκληθούν μη φυσιολογικές δονήσεις, θόρυβοι ή προβλήματα με το προϊόν.

Μην εγκαθιστάτε τη συσκευή σε ινστιτούτο αισθητικής, επειδή τα συστατικά των σπρέι μαλλιών ενδέχεται να επηρεάσουν τις υδρόφιλες ιδιότητες του εναλλάκτη θερμότητας, με αποτέλεσμα να σχηματιστεί υγρασία στην εξωτερική επιφάνεια της συσκευής όταν εκτελείται η λειτουργία ψύξης. Η συσκευή αυτή θα πρέπει να τοποθετηθεί έτσι ώστε να είναι προσβάσιμο το φινιρ τροφοδοσίας, οι βρύσες παροχής νερού και οι σωλήνες άντλησης.

Σε περίπτωση επισκευής από μη εξουσιοδοτημένο πάροχο υπηρεσιών, επισκευή από τον χρήστη ή μη επαγγελματική επισκευή του προϊόντος, η Samsung δεν φέρει ευθύνη για οποιαδήποτε ζημιά στο προϊόν, οποιονδήποτε τραυματισμό ή οποιοδήποτε άλλο πρόβλημα ασφαλείας του προϊόντος που προκαλείται από οποιαδήποτε απόπειρα επισκευής του προϊόντος, η οποία δεν ακολουθεί προσεκτικά αυτές τις οδηγίες επισκευής και συντήρησης. Οποιαδήποτε ζημιά στο προϊόν που προκαλείται από απόπειρα επισκευής του προϊόντος από οποιοδήποτε άλλο άτομο, εκτός από έναν πιστοποιημένο πάροχο υπηρεσιών της Samsung, δεν καλύπτεται από την εγγύηση.

Σημαντικές προειδοποιήσεις για τη χρήση

ΠΡΟΕΙΔΟΠΟΙΗΣΗ

Μην επιτρέπετε στα παιδιά ή στα κατοικίδια να ανεβαίνουν ή να μπαίνουν στο προϊόν. Επιπλέον, όταν απορρίπτετε αυτό το προϊόν, να αποσυναρμολογήτε την κλειδαριά της πόρτας (μοχλός).

- Τα παιδιά ενδέχεται να πέσουν και να τραυματιστούν.
- Αν τα παιδιά κλειδωθούν μέσα στο προϊόν, υπάρχει κίνδυνος ασφυξίας.

Μην προσπαθήσετε να προσπελάσετε το εσωτερικό του προϊόντος όταν ο κάδος περιστρέφεται.

Μην κάθεστε πάνω στο προϊόν και μη στηρίζετε στην πόρτα.

- Αυτό ενδέχεται να έχει ως αποτέλεσμα το αναποδογύρισμα του προϊόντος και την πρόκληση τραυματισμού.

Να στεγνώνετε τα ρούχα μόνο αφού στυφτούν σε κατάλληλο πλυντήριο.

Μη στεγνώνετε άπλυτα είδη στο στεγνωτήριο.

Μην πίνετε το συμπυκνωμένο νερό.

Ποτέ μη διακόπτετε τη λειτουργία του στεγνωτηρίου προτού ολοκληρωθεί ο κύκλος στεγνώματος, εκτός αν αφαιρέσετε γρήγορα και απλώσετε όλα τα είδη ώστε να διασκορπιστεί η θερμότητα.

Μη στεγνώνετε ρούχα που έχουν έρθει σε επαφή με εύφλεκτα υλικά, όπως βενζίνη, κηροζίνη, βενζόλιο, διαλυτικό, οινόπνευμα κ.λπ.

- Ενδέχεται να προκληθεί ηλεκτροπληξία, πυρκαγιά ή έκρηξη.

Μην επιτρέπετε στα κατοικίδια να δαγκώνουν ή να παίζουν με το στεγνωτήριο.

- Ενδέχεται να προκληθεί ηλεκτροπληξία ή τραυματισμός.

Προτού απορρίψετε το προϊόν, να αποσυναρμολογήτε την πόρτα και το καλώδιο ρεύματος.

- Διαφορετικά, ενδέχεται να προκληθεί ζημιά στο καλώδιο ρεύματος ή τραυματισμός.

Μην αγγίζετε το φινιρ τροφοδοσίας με βρεγμένα χέρια.

- Ενδέχεται να προκληθεί ηλεκτροπληξία.





Πληροφορίες για την ασφάλεια

Αν προκύψει διαρροή αερίου (φυσικό αέριο, προπάνιο, υγραέριο), μην αγγίξετε αυτή τη συσκευή ή το καλώδιο ρεύματος και αερίστε αμέσως το χώρο.

- Μην χρησιμοποιείτε ηλεκτρικό ανεμιστήρα για αερισμό.
- Τυχόν σπινθήρας ενδέχεται να προκαλέσει έκρηξη ή πυρκαγιά.

Μην επισκευάζετε, μην αντικαθιστάτε και μην επιχειρείτε να πραγματοποιήσετε σέρβρις σε κανένα εξάρτημα της συσκευής, εκτός αν αυτό συνιστάται συγκεκριμένα στις οδηγίες επισκευής από τον χρήστη. Θα πρέπει επίσης να διαθέτετε τις απαραίτητες δεξιότητες για να πραγματοποιήσετε σέρβρις σε αυτή τη συσκευή.

Μην επιχειρήσετε να επισκευάσετε, να αποσυναρμολογήσετε ή να τροποποιήσετε τη συσκευή μόνοι σας.

- Μη χρησιμοποιείτε καμία άλλη ασφάλεια (όπως με σύρμα από χαλκό, χάλυβα κ.λπ.) εκτός από την τυπική ασφάλεια.
- Όταν η συσκευή απαιτείται να επισκευαστεί ή να εγκατασταθεί εκ νέου, επικοινωνήστε με το πλησιέστερο κέντρο σέρβρις.
- Διαφορετικά, ενδέχεται να προκληθεί ηλεκτροπληξία, πυρκαγιά, πρόβλημα με το προϊόν ή τραυματισμός.

Το προϊόν που αγοράσατε έχει σχεδιαστεί αποκλειστικά για οικιακή χρήση.

Η χρήση για επαγγελματικούς σκοπούς θεωρείται κακή χρήση του προϊόντος. Σε αυτήν την περίπτωση, το προϊόν δεν θα καλύπτεται από την τυπική εγγύηση που παρέχει η Samsung και δεν μπορεί να αποδοθεί καμία ευθύνη στη Samsung για δυσλειτουργίες ή ζημιές που προκύπτουν από την εν λόγω κακή χρήση.

Αν εξέρχεται από το προϊόν περίεργος θόρυβος, οσμή καμένου ή καπνός, αποσυνδέστε αμέσως το καλώδιο ρεύματος από την πρίζα και επικοινωνήστε με το κέντρο σέρβρις.

- Διαφορετικά, ενδέχεται να προκληθεί ηλεκτροπληξία ή πυρκαγιά.

Μην επιτρέπετε σε παιδιά (ή σε κατοικίδια) να παίζουν μέσα ή πάνω στο προϊόν. Η πόρτα του προϊόντος δεν ανοίγει εύκολα από μέσα και τα παιδιά ενδέχεται να τραυματιστούν σοβαρά αν εγκλωβιστούν στο εσωτερικό του.

Προφυλάξεις για τη χρήση

ΠΡΟΣΟΧΗ

Μην στέκεστε όρθιοι πάνω στη συσκευή και μην τοποθετείτε αντικείμενα (όπως ρούχα, αναμμένα κεριά, αναμμένα τσιγάρα, πιάτα, χημικά, μεταλλικά αντικείμενα κ.λπ.) πάνω στη συσκευή.

- Ενδέχεται να προκληθεί ηλεκτροπληξία, πυρκαγιά, πρόβλημα με το προϊόν ή τραυματισμός.

Μην αγγίζετε τη γυάλινη πόρτα και το εσωτερικό του κάδου κατά τη διάρκεια ή αμέσως μετά το στέγνωμα, διότι θα είναι καυτά.

- Ενδέχεται να προκληθούν εγκαύματα.

Το τζάμι της πόρτας θερμαίνεται κατά τη διάρκεια του στεγνώματος. Για αυτόν τον λόγο, μην αγγίζετε το τζάμι της πόρτας.

Επίσης, μην επιτρέπετε σε παιδιά να παίζουν κοντά στο στεγνωτήριο ή να αγγίζουν το τζάμι της πόρτας.

- Ενδέχεται να προκληθούν εγκαύματα.





Μην πατάτε τα κουμπιά με τα νύχια σας ή χρησιμοποιώντας αιχμηρά αντικείμενα, όπως καρφίτσες, μαχαίρια κ.λπ.

- Ενδέχεται να προκληθεί ηλεκτροπληξία ή τραυματισμός.

Μην στεγνώνετε ρούχα που περιέχουν εύκαμπτο ελαστικό (λατέξ) ή παρόμοια ελαστικά υλικά.

- Αν το ελαστικό διαμόρφωσης θερμανθεί, μπορεί να παραμορφωθεί ή να ξεκινήσει φωτιά.

Μην στεγνώνετε ρούχα που έχουν έρθει σε επαφή με φυτικό ή μαγειρικό λάδι, καθώς μια μεγάλη ποσότητα του λαδιού δεν θα αφαιρεθεί κατά το πλύσιμο των ρούχων. Επιπλέον, να χρησιμοποιείτε τον κύκλο στεγνώματος χωρίς θέρμανση ώστε να μη θερμαίνονται τα ρούχα.

- Η θερμική οξειδωση του λαδιού ενδέχεται να προκαλέσει πυρκαγιά.

Μην στεγνώνετε ρούχα στα οποία υπάρχουν ξένες ουσίες όπως λάδι, κρέμα, λοσιόν ή άλλα χημικά που χρησιμοποιούνται σε μέρη όπως καταστήματα καλλυντικών, κέντρα μασάζ, ινστιτούτα αισθητικής ή νοσοκομεία.

- Ενδέχεται να προκληθεί ηλεκτροπληξία, πυρκαγιά, δυσλειτουργία ή τραυματισμός.

Βεβαιωθείτε ότι οι τσέπες όλων των ρούχων που θα στεγνώσετε είναι άδειες.

- Σκληρά και αιχμηρά αντικείμενα, όπως κέρματα, παραμάνες, καρφιά, βίδες ή πέτρες, μπορούν να προκαλέσουν εκτεταμένες ζημιές στη συσκευή.

Μην στεγνώνετε ρούχα με μεγάλες ανγκράφες, κουμπιά ή άλλα βαριά μεταλλικά αξεσουάρ (φερμουάρ, άγκιστρα και κρίκοι, κουμπωτές εργατικές φόρμες).

Αν είναι απαραίτητο, χρησιμοποιήστε το δίχτυ πλυντηρίου για μικρά και ελαφριά ρούχα, όπως υφασμάτινες ζώνες, κορδόνια ποδιάς και σουτιέν με μπανέλα, τα οποία μπορούν να διαλυθούν ή να σπάσουν κατά τη διάρκεια ενός κύκλου.

Τα φύλλα στεγνωτηρίου είναι συμβατά με αυτό το μοντέλο και συνιστώνται για καλύτερη απόδοση στεγνώματος.

Τα φύλλα στεγνωτηρίου είναι επίσης χρήσιμα για τη μείωση του στατικού ηλεκτρισμού που παράγεται κατά τη διάρκεια ενός κύκλου στεγνώματος. Ο στατικός ηλεκτρισμός μπορεί να προκαλέσει ζημιά στα ρούχα και δυνητικά στη συσκευή.

Μην χρησιμοποιείτε το στεγνωτήριο κοντά σε επικίνδυνες σκόνες, όπως καρβουνόσκονη, σιτάλευρο κ.λπ.

- Ενδέχεται να προκληθεί ηλεκτροπληξία, πυρκαγιά ή έκρηξη.

Μην τοποθετείτε εύφλεκτα υλικά κοντά στο προϊόν.

- Ενδέχεται να προκληθεί έκλυση τοξικών αερίων από το προϊόν, ζημιά στα εξαρτήματα, ηλεκτροπληξία, πυρκαγιά ή έκρηξη.
- Η συσκευή δεν θα πρέπει να τοποθετείται πίσω από πόρτες με κλειδαριά κ.λπ.

Μην αγγίζετε το πίσω μέρος της συσκευής κατά τη διάρκεια ή αμέσως μετά την ολοκλήρωση στεγνώματος.

- Η συσκευή εξακολουθεί να είναι καυτή και ενδέχεται να προκαλέσει εγκαύματα.

Σημαντικές προειδοποιήσεις για τον καθαρισμό

ΠΡΟΕΙΔΟΠΟΙΗΣΗ

Μην καθαρίζετε τη συσκευή ψεκάζοντας νερό απευθείας επάνω της.





Πληροφορίες για την ασφάλεια

Μη χρησιμοποιείτε βενζόλιο, διαλυτικό ή οινόπνευμα για να καθαρίσετε τη συσκευή.

- Ενδέχεται να προκληθεί αποχρωματισμός, παραμόρφωση, ζημιά, ηλεκτροπληξία ή πυρκαγιά.

Πριν από τον καθαρισμό ή τις εργασίες συντήρησης, αποσυνδέστε τη συσκευή από την πρίζα.

- Διαφορετικά, ενδέχεται να προκληθεί ηλεκτροπληξία ή πυρκαγιά.

Να καθαρίζετε το περίβλημα του φίλτρου πριν και μετά τη χρήση του στεγνωτηρίου.

Να καθαρίζετε τακτικά το εσωτερικό του προϊόντος, ζητώντας τη βοήθεια ενός εξουσιοδοτημένου τεχνικού σέρβις.

Καθαρίζετε τον εναλλάκτη θερμότητας με μια μαλακή βούρτσα ή ηλεκτρική σκούπα μία φορά τον μήνα. Μην αγγίζετε τον εναλλάκτη θερμότητας με το χέρι σας, καθώς υπάρχει κίνδυνος τραυματισμού.

Το εσωτερικό του στεγνωτηρίου θα πρέπει να καθαρίζεται περιοδικά από εξειδικευμένο τεχνικό προσωπικό.

Προφύλαξη για αποτροπή παγώματος

- Εγκαταστήστε το στεγνωτήριο σε χώρο όπου η θερμοκρασία δεν πέφτει κάτω από τους μηδέν βαθμούς Κελσίου.
- Αν γίνεται απευθείας άντληση χρησιμοποιώντας έναν μακρύ σωλήνα άντλησης, το νερό που παραμένει στο εσωτερικό του σωλήνα μπορεί να παγώσει τον χειμώνα. Βεβαιωθείτε ότι δεν παραμένει νερό στο εσωτερικό του σωλήνα μετά τη χρήση.
- Αν ο σωλήνας άντλησης είναι παγωμένος, τυλίξτε τον σωλήνα με μια πετσέτα που είναι μουσκεμένη με ζεστό νερό επί περίπου δέκα λεπτά για να τον ξεπαγώσετε.



Οδηγίες σχετικά με τα Απορρίμματα ηλεκτρικού και ηλεκτρονικού εξοπλισμού (WEEE)

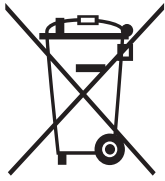

Σωστή Απόρριψη αυτού του Προϊόντος (Απόβλητα Ηλεκτρικού & Ηλεκτρονικού Εξοπλισμού)

(Ισχύει σε χώρες με ξεχωριστά συστήματα συλλογής)

Αυτό το σήμα που εμφανίζεται επάνω στο προϊόν, στα εξαρτήματά του ή στα εγχειρίδια που το συνοδεύουν, υποδεικνύει ότι το προϊόν και τα ηλεκτρονικά του εξαρτήματα (π.χ. φορτιστής, ακουστικά, καλώδιο USB) δεν θα πρέπει να ρίπτονται μαζί με τα υπόλοιπα οικιακά απορρίμματα μετά το τέλος του κύκλου ζωής τους. Προκειμένου να αποφευχθούν ενδεχόμενες βλαβερές συνέπειες στο περιβάλλον ή την υγεία εξαιτίας της ανεξέλεγκτης διάθεσης απορριμμάτων, σας παρακαλούμε να διαχωρίσετε αυτά τα προϊόντα από άλλους τύπους απορριμμάτων και να τα ανακυκλώσετε, ώστε να βοηθήσετε στην βιώσιμη επαναχρησιμοποίηση των υλικών πόρων.

Οι οικιακοί χρήστες θα πρέπει να έλθουν σε επικοινωνία είτε με το κατάστημα απ' όπου αγόρασαν αυτό το προϊόν, είτε με τις κατά τόπους υπηρεσίες, προκειμένου να πληροφορηθούν τις λεπτομέρειες σχετικά με τον τόπο και τον τρόπο με τον οποίο μπορούν να δώσουν αυτά τα προϊόντα για ασφαλή προς το περιβάλλον ανακύκλωση.

Οι επιχειρήσεις-χρήστες θα πρέπει να έλθουν σε επαφή με τον προμηθευτή τους και να ελέγξουν τους όρους και τις προϋποθέσεις του συμβολαίου αγοράς. Αυτό το προϊόν και τα ηλεκτρονικά του εξαρτήματα δεν θα πρέπει να αναμειγνύονται με άλλα συνηθισμένα απορρίμματα προς διάθεση.

Για πληροφορίες σχετικά με τις δεσμεύσεις της Samsung αναφορικά με την προστασία του περιβάλλοντος και τις κανονιστικές υποχρεώσεις που αφορούν τα προϊόντα, π.χ. REACH, επισκεφτείτε τη σελίδα μας για τη βιώσιμη ανάπτυξη που είναι διαθέσιμη μέσω της διαδικτυακής τοποθεσίας www.samsung.com

Απόρριψη προϊόντος στη Γαλλία



Points de collecte sur www.quefairedemesdechets.fr
Privilégiez la réparation ou le don de votre appareil !



Séparez les éléments avant de trier

Ecodesign

Για λεπτομερείς οδηγίες σχετικά με την εγκατάσταση και τον καθαρισμό του πλυντηρίου, καθώς και πληροφορίες οικολογικού σχεδιασμού σύμφωνα με τον Κανονισμό (ΕΕ) 2023/2533, επισκεφτείτε τη διαδικτυακή τοποθεσία της Samsung (<http://www.samsung.com>), μεταβείτε στην ενότητα Υποστήριξη > Αρχική σελίδα υποστήριξης και, στη συνέχεια, εισαγάγετε το όνομα του μοντέλου.

Εγκατάσταση

Τι περιλαμβάνεται στη συσκευασία

Αποσυσκευάστε προσεκτικά το στεγνωτήριο. Κρατήστε όλα τα υλικά συσκευασίας μακριά από παιδιά. Τα εξαρτήματα και οι θέσεις των εξαρτημάτων που εμφανίζονται παρακάτω ενδέχεται να διαφέρουν από αυτά του στεγνωτηρίου σας. Πριν από την εγκατάσταση, βεβαιωθείτε ότι το στεγνωτήριο διαθέτει όλα τα εξαρτήματα που παρατίθενται εδώ. Αν το στεγνωτήριο ή/και τα εξαρτήματα έχουν υποστεί ζημιά ή λείπουν, επικοινωνήστε με το πλησιέστερο κέντρο εξυπηρέτησης πελατών της Samsung.

Το στεγνωτήριο με μια ματιά

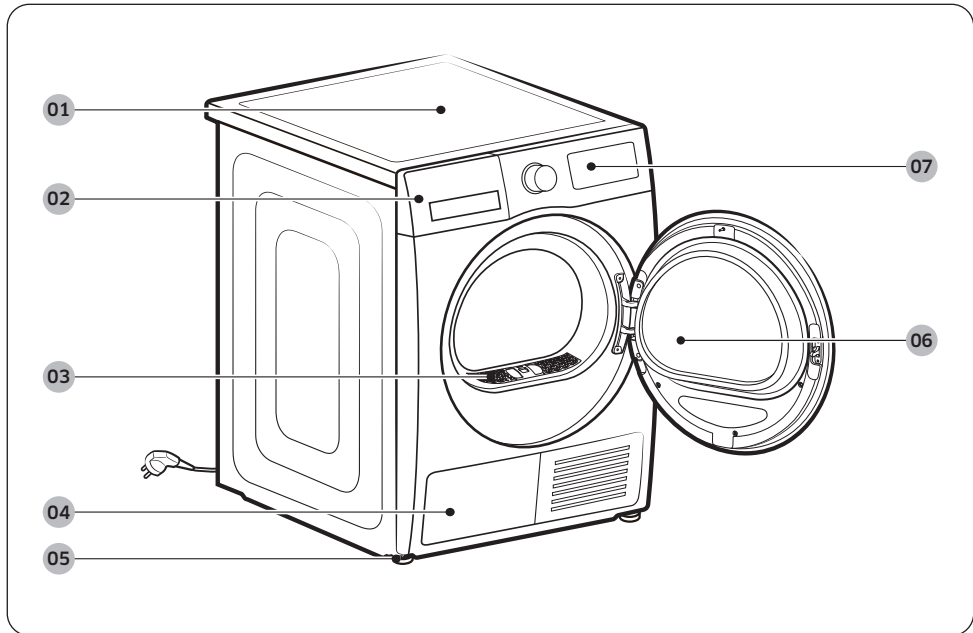

01 Επάνω κάλυμμα

02 Δεξαμενή νερού

03 Φίλτρο χνουδιού

04 Εναλλάκτης θερμότητας

05 Πόδι ευθυγράμμισης

06 Πόρτα

07 Πίνακας ελέγχου

Αξεσουάρ (παρέχονται)

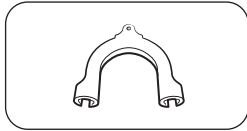

Οδηγός σωλήνα

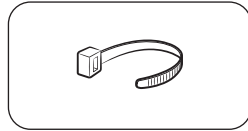

Καλωδιοδέτης

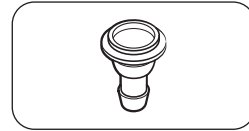

Εξάρτημα σύνδεσης σωλήνα

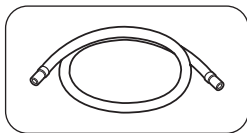

Μακρύς σωλήνας άντλησης (2 μέτρα)

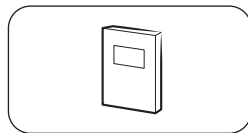

Εγχειρίδιο χρήσης

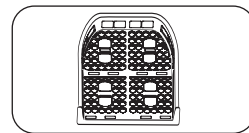

Απλώστρα στεγνώματος (μόνο για τα κατάλληλα μοντέλα)

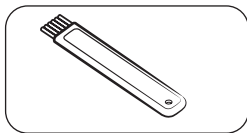

Βούρτσα καθαρισμού

ΣΗΜΕΙΩΣΗ

- Το κιτ στοίβαξης επιτρέπει την τοποθέτηση του στεγνωτηρίου πάνω σε ένα πλυντήριο. Σημειώστε ότι το κιτ στοίβαξης μπορεί να χρησιμοποιηθεί μόνο με πλυντήρια και στεγνωτήρια της Samsung. Για να αγοράσετε το παραπάνω κιτ στοίβαξης, επικοινωνήστε με ένα κέντρο σέρβις της Samsung ή με κάποιο τοπικό κατάστημα λιανικής πώλησης συσκευών. Το κιτ στοίβαξης διαφέρει ανάλογα με το μοντέλο του πλυντηρίου.
- Για οδηγίες στοίβαξης του στεγνωτηρίου, ανατρέξτε στο εγχειρίδιο εγκατάστασης που συνοδεύει το κιτ στοίβαξης.
- Για πληροφορίες σχετικά με το μοντέλο κιτ στοίβαξης που μπορείτε να χρησιμοποιήσετε για τη στοίβαξη του στεγνωτηρίου πάνω στο πλυντήριο, ανατρέξτε στο εγχειρίδιο χρήσης που συνοδεύει το πλυντήριο Samsung.

Εγκατάσταση

Απαιτήσεις εγκατάστασης

ΣΗΜΕΙΩΣΗ

Αυτό το στεγνωτήριο πρέπει να εγκατασταθεί από έναν εξειδικευμένο τεχνικό εγκατάστασης. Αν απαιτηθεί σέρβις λόγω κακής ή ελαττωματικής εγκατάστασης, θεωρείται ότι αποτελεί ευθύνη του κατόχου και ενδέχεται να ακυρωθεί η εγγύηση. Κρατήστε αυτές τις οδηγίες για μελλοντική αναφορά.

ΠΡΟΕΙΔΟΠΟΙΗΣΗ

- Μη συνδέετε το καλώδιο ρεύματος στην πρίζα προτού εγκατασταθεί πλήρως το στεγνωτήριο.
- Ζητήστε από δύο ή περισσότερα άτομα να σας βοηθήσουν με τη μετακίνηση του στεγνωτηρίου.
- Μην επιτρέπετε σε παιδιά ή σε κατοικίδια να παίζουν μέσα, πάνω ή κοντά στο στεγνωτήριο. Απαιτείται κατάλληλη επίβλεψη ανά πάσα στιγμή.
- Κρατήστε όλα τα υλικά συσκευασίας μακριά από παιδιά.
- Μην αντικαθιστάτε μόνοι σας ένα καλώδιο ρεύματος ή φινι τροφοδοσίας που έχει υποστεί ζημιά. Ζητήστε από τη Samsung ή έναν εξειδικευμένο τεχνικό σέρβις να αντικαταστήσει ένα καλώδιο ρεύματος ή φινι τροφοδοσίας που έχει υποστεί ζημιά.
- Μην επιχειρήσετε να επισκευάσετε, να αποσυναρμολογήσετε ή να τροποποιήσετε το στεγνωτήριο. Για οποιοσδήποτε επισκευές, επικοινωνήστε με το πλησιέστερο κέντρο σέρβις της Samsung.
- Αφαιρείτε τις πόρτες/καπάκια από όλες τις συσκευές που απορρίπτετε, για να αποφευχθεί η πρόκληση ασφυξίας σε παιδιά.
- Αν εξέρχεται από το στεγνωτήριο περιεργος θόρυβος, οσμή καμένου ή καπνός, αποσυνδέστε αμέσως το φινι τροφοδοσίας και επικοινωνήστε με το πλησιέστερο κέντρο σέρβις της Samsung.
- Μην αποσυνδέετε το στεγνωτήριο από την πρίζα ενώ βρίσκεται σε λειτουργία.
- Μην τοποθετείτε εύφλεκτα αντικείμενα κοντά στο στεγνωτήριο.

Απαιτήσεις ηλεκτρικού ρεύματος και γείωσης

- Το στεγνωτήριο πρέπει να είναι κατάλληλα γειωμένο. Αν το στεγνωτήριο δυσλειτουργήσει ή χαλάσει, η γείωση μειώνει τον κίνδυνο ηλεκτροπληξίας παρέχοντας μια δίοδο ελάχιστης αντίστασης για το ηλεκτρικό ρεύμα. Το στεγνωτήριο παρέχεται με ένα καλώδιο ρεύματος που διαθέτει φινι γείωσης 3 ακροδεκτών. Το φινι πρέπει να συνδέεται σε μια κατάλληλη πρίζα που είναι εγκατεστημένη και γειωμένη σωστά, σύμφωνα με όλους τους τοπικούς κώδικες και τα διατάγματα.
- Αν έχετε οποιοσδήποτε απορίες σχετικά με τις απαιτήσεις ηλεκτρικού ρεύματος ή γείωσης, επικοινωνήστε με τη Samsung ή με έναν εξειδικευμένο ηλεκτρολόγο.

ΠΡΟΕΙΔΟΠΟΙΗΣΗ

- Συνδέστε το καλώδιο ρεύματος σε μια γειωμένη πρίζα 3 ακροδεκτών.
- Μην χρησιμοποιείτε φινι τροφοδοσίας, καλώδιο ρεύματος ή πρίζα που έχει υποστεί ζημιά, ή χαλαρή πρίζα.
- Μην χρησιμοποιείτε προσαρμογέα ή καλώδιο επέκτασης.
- Η ακατάλληλη σύνδεση του αγωγού γείωσης εξοπλισμού ενδέχεται να προκαλέσει ηλεκτροπληξία. Αν δεν είστε σίγουροι ότι το στεγνωτήριο είναι κατάλληλα γειωμένο, απευθυνθείτε σε έναν εξειδικευμένο ηλεκτρολόγο.
- Μην τροποποιείτε το φινι τροφοδοσίας, το καλώδιο ρεύματος ή την πρίζα με οποιονδήποτε τρόπο.
- Μην συνδέετε το καλώδιο γείωσης σε πλαστικούς σωλήνες αποχέτευσης, σωλήνες αερίου ή σωλήνες ζεστού νερού.



Εγκατάσταση σε εσοχές ή σε ντουλάπια

Για να εγκατασταθεί σε εσοχή ή σε ντουλάπι, το στεγνωτήριο απαιτεί τον παρακάτω ελάχιστο κενό χώρο:

Πλευρές	Επάνω	Εμπρός	Πίσω
25 mm	25 mm	490 mm	50 mm

Αν εγκαθιστάτε το στεγνωτήριο μαζί με ένα πλυντήριο, το μπροστινό μέρος της εσοχής ή του ντουλαπιού πρέπει να διαθέτει ανεμπόδιτο άνοιγμα τουλάχιστον 490 mm.

Εγκατάσταση βήμα προς βήμα

Προτού εγκαταστήσετε το στεγνωτήριο, φροντίστε να διαβάσετε την ενότητα **Απαιτήσεις εγκατάστασης** στη σελίδα 16.

ΒΗΜΑ 1 Επιλογή σημείου τοποθέτησης

Απαιτήσεις σημείου τοποθέτησης

Επιλέξτε μια επίπεδη και καλά κατασκευασμένη επιφάνεια που αντέχει στις δονήσεις. Επιλέξτε ένα σημείο στο οποίο είναι εύκολα προσβάσιμη μια γειωμένη πρίζα 3 ακροδεκτών.

Για δική σας ευκολία, εξετάστε το ενδεχόμενο να εγκαταστήσετε το στεγνωτήριο δίπλα στο πλυντήριο.

ΠΡΟΕΙΔΟΠΟΙΗΣΗ

- Εγκαθιστάτε το στεγνωτήριο μόνο σε εσωτερικούς χώρους.
- Μην εγκαθιστάτε το στεγνωτήριο σε χώρους που είναι εκτεθειμένοι στις καιρικές συνθήκες.
- Η θερμοκρασία περιβάλλοντος για την εγκατάσταση είναι 5~35°C.
 - Αν η θερμοκρασία περιβάλλοντος είναι αρκετά χαμηλή ώστε το συμπυκνωμένο νερό στο στεγνωτήριο και στους σωλήνες να παγώσει, το στεγνωτήριο ενδέχεται να μην λειτουργεί ή μπορεί να υποστεί βλάβη.
 - Βεβαιωθείτε ότι η θερμοκρασία του χώρου όπου το στεγνωτήριο είναι εγκατεστημένο δεν είναι εκτός του συνιστώμενου εύρους θερμοκρασίας. Η απόδοση του στεγνωμάτος μπορεί να μειωθεί.
 - Δεν πρέπει να εγκαταστήσετε το στεγνωτήριο σε πολύ κλειστό χώρο ή κοντά σε συσκευές που παράγουν θερμότητα.
- Μην εγκαθιστάτε το στεγνωτήριο σε χώρους όπου ενδέχεται να προκληθεί διαρροή αερίου.
- Μην χρησιμοποιείται σε χώρους με ανεπαρκή αερισμό.
- Χρησιμοποιείτε μόνο τροφοδοσία ρεύματος συνδεδεμένη σε επιτοίχια πρίζα.



Εγκατάσταση

ΒΗΜΑ 2 Ρύθμιση των ποδιών ευθυγράμμισης

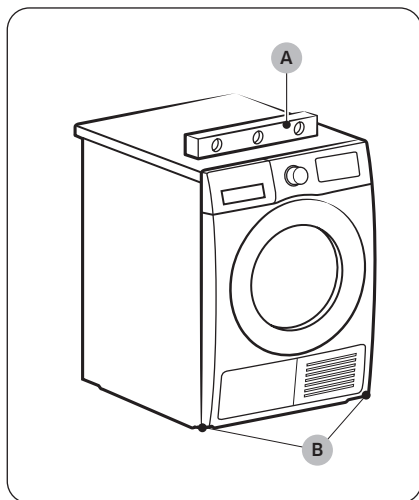

1. Σύρετε προσεκτικά το στεγνωτήριο στο επιθυμητό σημείο.
2. Χρησιμοποιήστε ένα **αλφάδι (A)** για να ελέγξετε τη οριζοντίωση του στεγνωτηρίου, μεταξύ των δύο πλευρών και μεταξύ του μπροστινού και του πίσω μέρους.
3. Αν το στεγνωτήριο δεν είναι οριζοντιωμένο, περιστρέψτε τα **πόδια ευθυγράμμισης (B)** προς τα αριστερά ή προς τα δεξιά για να προσαρμόσετε το ύψος.
4. Μόλις οριζοντιώσετε το στεγνωτήριο, βεβαιωθείτε ότι το στεγνωτήριο στέκεται σταθερά στο δάπεδο.
5. Συνδέστε το στεγνωτήριο στην πρίζα.

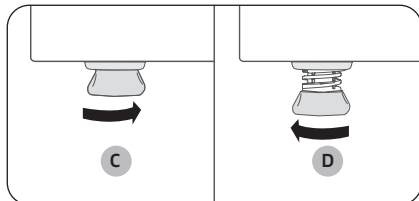

ΣΗΜΕΙΩΣΗ

- Για να ρυθμίσετε το στεγνωτήριο στο ίδιο ύψος με το πλυντήριο, περιστρέψτε τα πόδια ευθυγράμμισης προς τα δεξιά μέχρι να **μαζευτούν εντελώς (C)**. Στη συνέχεια, περιστρέψτε τα πόδια ευθυγράμμισης προς τα αριστερά για να τα **προεκτείνετε (D)**, μέχρι το στεγνωτήριο και το πλυντήριο να βρίσκονται στο ίδιο ύψος.
- Προεκτείνετε το πόδι ευθυγράμμισης μόνο όσο χρειάζεται. Η προέκταση του ποδιού ευθυγράμμισης περισσότερο από όσο χρειάζεται μπορεί να προκαλέσει δόνηση του στεγνωτηρίου.

ΒΗΜΑ 3 Σύνδεση του σωλήνα άντλησης

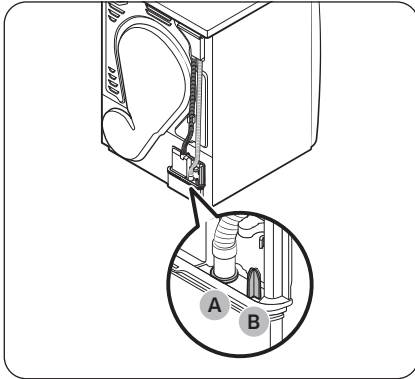

- Συνιστούμε ιδιαίτερα να συνδέετε τον σωλήνα άντλησης στο σύστημα αποχέτευσής σας.
- Αν ο σωλήνας άντλησης που είναι συνδεδεμένος στο στεγνωτήριο είναι πολύ κοντός για να φτάσει έως το σύστημα αποχέτευσης, χρησιμοποιήστε τον παρεχόμενο βοηθητικό σωλήνα (μακρύς σωλήνας άντλησης).
- Χρησιμοποιήστε την ενσωματωμένη δεξαμενή νερού μόνο αν δεν μπορείτε να συνδέσετε τον σωλήνα άντλησης σε ένα σύστημα αποχέτευσης.

ΣΗΜΕΙΩΣΗ

Ως εργοστασιακή προεπιλογή, αυτό το στεγνωτήριο έχει ρυθμιστεί ώστε να χρησιμοποιεί την ενσωματωμένη δεξαμενή νερού για την άντληση συμπυκνωμένου νερού.

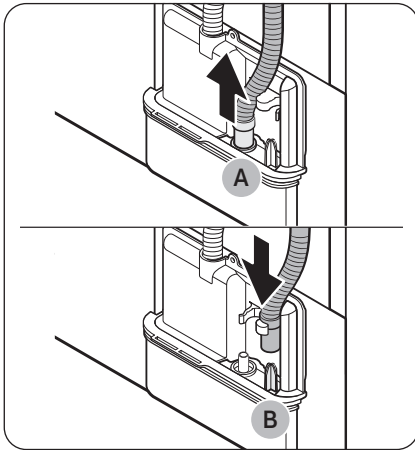

1. Αφαιρέστε τον σωλήνα άντλησης από την **οπή (A)** και τοποθετήστε τον μέσα στο **εξάρτημα (B)**.

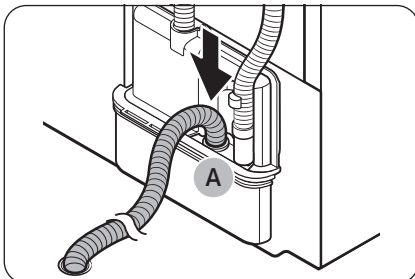

2. Τοποθετήστε το ένα άκρο του βοηθητικού σωλήνα (μακρύς σωλήνας άντλησης) μέσα στην **οπή (A)**.
3. Εισαγάγετε το άλλο άκρο (έξοδος) του βοηθητικού σωλήνα στο σύστημα άντλησης, με έναν από τους παρακάτω τρόπους:

Εγκατάσταση

Πάνω από νιπτήρα:

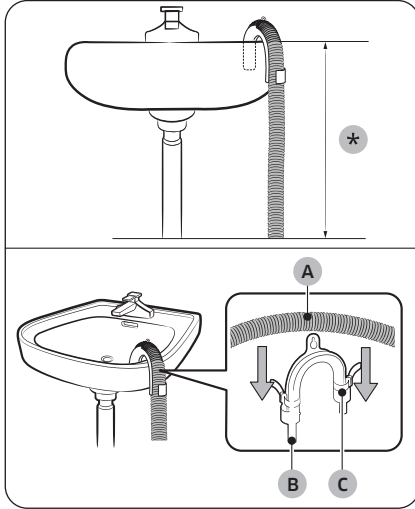

1. Φροντίστε να τοποθετήσετε το άκρο του βοηθητικού σωλήνα σε ύψος έως **90 cm (*)** από το κάτω μέρος του στεγνωτηρίου.
2. Για να λυγίσετε τον βοηθητικό σωλήνα σε κάποιο σημείο, χρησιμοποιήστε τον παρεχόμενο πλαστικό **οδηγό σωλήνα (B)** και στερεώστε τον οδηγό στον τοίχο με ένα άγκιστρο ή στη βρύση με σχοινί. Συναρμολογήστε τον **σωλήνα άντλησης (A)** με τον **οδηγό σωλήνα (B)** και στερεώστε τα με τον **καλωδιοδέκτη (C)**.
3. Μπορείτε να αντλείτε το συμπυκνωμένο νερό συνδέοντας τον βοηθητικό σωλήνα (μακρύς σωλήνας άντλησης) απευθείας στην έξοδο άντλησης.

⚠ ΠΡΟΣΟΧΗ

Μην επεκτείνετε τον σωλήνα άντλησης. Ενδέχεται να διαρρεύσει νερό από την περιοχή σύνδεσης. Χρησιμοποιήστε έναν μακρύ σωλήνα άντλησης.

Χρήση του σωλήνα άντλησης του νιπτήρα:

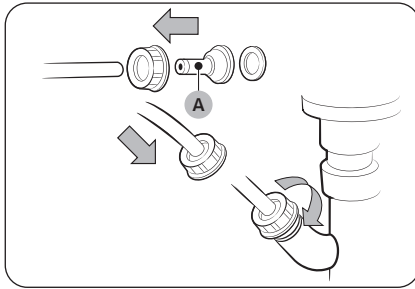

1. Συναρμολογήστε το **εξάρτημα σύνδεσης σωλήνα (A)** και προσαρτήστε το στο άκρο του βοηθητικού σωλήνα, όπως φαίνεται στην εικόνα.

⚠ ΠΡΟΣΟΧΗ

Για να αποτρέψετε τη διαρροή νερού, φροντίστε να συνδέσετε σταθερά το σωλήνα και το εξάρτημα σύνδεσης.

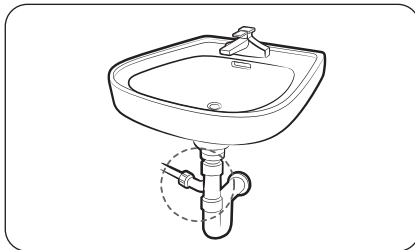

2. Συνδέστε τον προσαρμογέα σωλήνα απευθείας στον σωλήνα άντλησης του νιπτήρα.



ΒΗΜΑ 4 Έλεγχος της εγκατάστασης

- Όλα τα υλικά συσκευασίας έχουν αφαιρεθεί εντελώς και έχουν απορριφθεί σωστά.
- Το στεγνωτήριο είναι οριζοντιωμένο και στέκεται σταθερά στο δάπεδο.
- Βεβαιωθείτε ότι κανένα εξάρτημα δεν παραμένει μέσα στον κάδο.
- Μη φράζετε την οπή εισόδου αέρα της σχάρας ψύξης που βρίσκεται στο μπροστινό μέρος του στεγνωτηρίου.
- Μην τοποθετείτε εύφλεκτα αντικείμενα κοντά στο στεγνωτήριο και διατηρείτε καθαρό τον περιβάλλοντα χώρο.
- Μην αφαιρείτε τα ρυθμιζόμενα πόδια ευθυγράμμισης του στεγνωτηρίου. Είναι απαραίτητα για να διατηρείται το στεγνωτήριο ευθυγραμμισμένο με το έδαφος.
- Μετά την εγκατάσταση, συνιστούμε να περιμένετε τουλάχιστον 1 ώρα προτού χρησιμοποιήσετε το στεγνωτήριο.

ΒΗΜΑ 5 Ενεργοποίηση

Συνδέστε το καλώδιο ρεύματος σε μια πρίζα που προστατεύεται από ασφάλεια ή ασφαλειοδιακόπτη. Στη συνέχεια, πατήστε  για να ενεργοποιήσετε το στεγνωτήριο.

ΣΗΜΕΙΩΣΗ

Εκτελέστε τον κύκλο  Στέγν. ορισμ. χρόνου για 20 λεπτά, ώστε να βεβαιωθείτε ότι λειτουργεί, θερμαίνεται και απενεργοποιείται. Αν εμφανίζεται ο κωδικός πληροφοριών **HC**, επικοινωνήστε με το τοπικό κέντρο σέρβις.

Αναστροφή πόρτας (μόνο για τα κατάλληλα μοντέλα)

Ίσως να θέλετε να αντιστρέψετε την κατεύθυνση της πόρτας, ανάλογα με τις συνθήκες στον χώρο ή τις ανάγκες σας.

ΠΡΟΕΙΔΟΠΟΙΗΣΗ

Φροντίστε η αναστροφή της πόρτας να εκτελεστεί από έναν εξειδικευμένο τεχνικό.

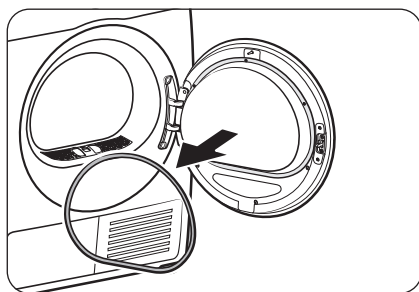

1. Αφαιρέστε το παρέμβυσμα πόρτας από την πόρτα.



Εγκατάσταση

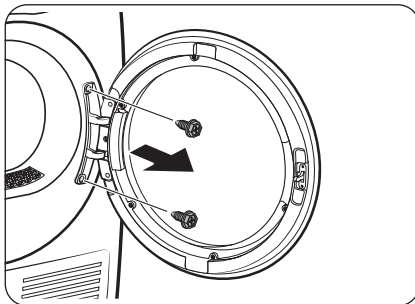
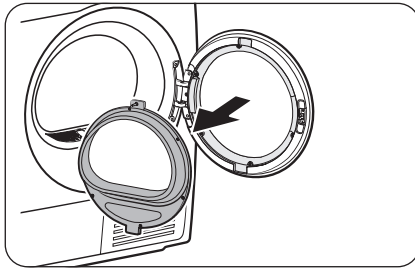
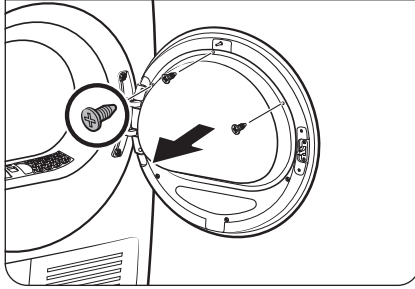
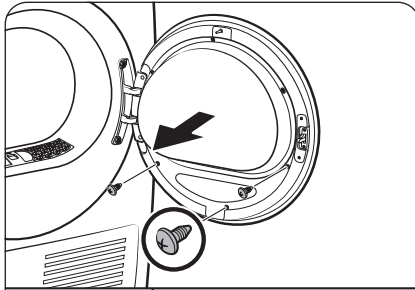

2. Αφαιρέστε τις βίδες από την εσωτερική βάση τζαμιού της πόρτας.

- Αρχικά, χαλαρώστε και αφαιρέστε τις 3 βίδες στο κάτω μέρος. Στη συνέχεια, χαλαρώστε και αφαιρέστε τις 3 βίδες στο επάνω μέρος της βάσης.

3. Αποσπάστε τη βάση τζαμιού.

⚠ ΠΡΟΣΟΧΗ

Προσέχετε να μη σας πέσει κανένα εξάρτημα της βάσης όταν την αποσπάτε. Ενδέχεται να προκληθούν υλικές ζημιές (ρωγμές ή θραύσεις) ή τραυματισμός.

4. Αφαιρέστε τις βίδες του μεντεσέ και, στη συνέχεια, αποσπάστε την πόρτα.

- Χαλαρώστε και αφαιρέστε τις 2 βίδες στο πλαίσιο της πόρτας.
- Για να αποτρέψετε τη φθορά των βιδών, χρησιμοποιήστε ένα εξαγωνικό κατασαβίδι.

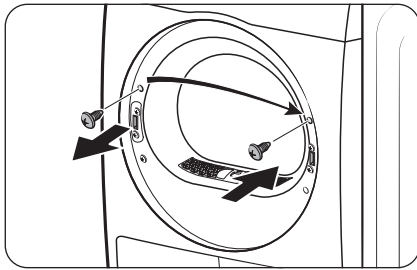

5. Αφαιρέστε την επάνω βίδα στο αριστερό μέρος του πλαισίου της πόρτας και, στη συνέχεια, εισαγάγετέ την στην αντίστοιχη δεξιά οπή του πλαισίου της πόρτας. Μην αφαιρείτε τις κάτω βίδες στηρίγματος.

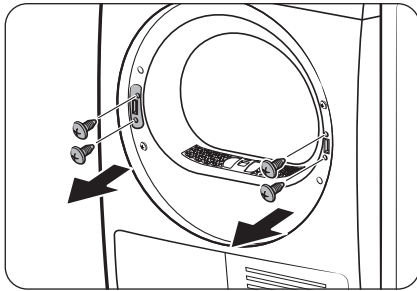

6. Αφαιρέστε τις 2 βίδες στηρίγματος στο δεξιό πλαίσιο και, στη συνέχεια, αφαιρέστε τις 2 βίδες βάσης στο αριστερό πλαίσιο.

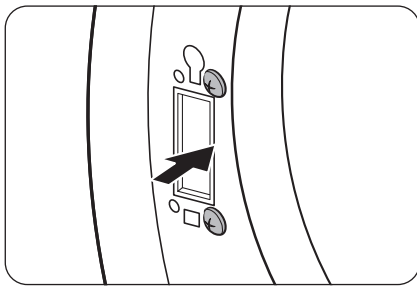

7. Εισαγάγετε τις 2 βίδες στηρίγματος που αφαιρέσατε στο αριστερό πλαίσιο, όπως φαίνεται στην εικόνα.
- Ανατρέξτε στην εικόνα δεξιά για τη σωστή θέση των βιδών.

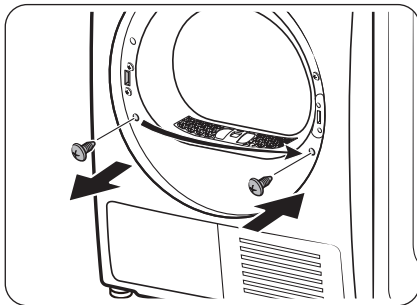

8. Αφαιρέστε την κάτω βίδα στο αριστερό πλαίσιο και, στη συνέχεια, εισαγάγετέ την στην αντίστοιχη οπή του δεξιού πλαισίου.

Εγκατάσταση

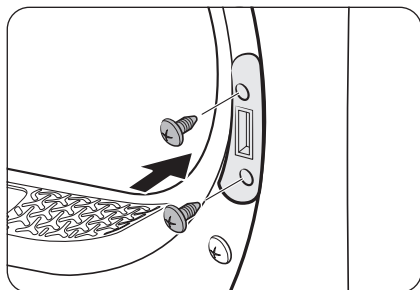

9. Εισαγάγετε τη βάση του μοχλού στο δεξιό πλαίσιο και, στη συνέχεια, σφίξτε τις 2 βίδες βάσης.

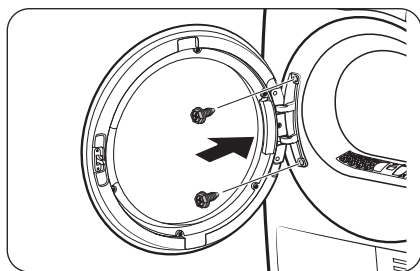

10. Εισαγάγετε τον μεντεσέ της πόρτας στην απέναντι θέση του πλαισίου της πόρτας και, στη συνέχεια, σφίξτε τις 2 βίδες.

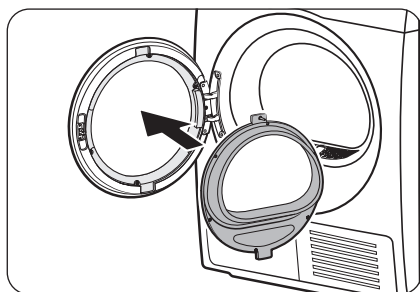

11. Εισαγάγετε την εσωτερική βάση τζαμιού στο κάλυμμα της πόρτας που έχει εγκατασταθεί στο αριστερό πλαίσιο.

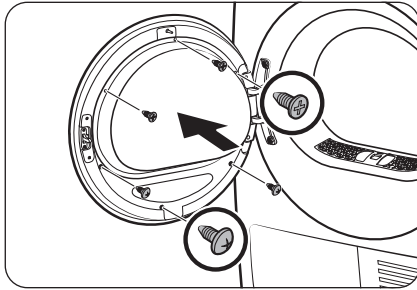

12. Σφίξτε τις 3 βίδες βάσης στο επάνω μέρος. Στη συνέχεια, σφίξτε τις 3 βίδες βάσης στο κάτω μέρος.

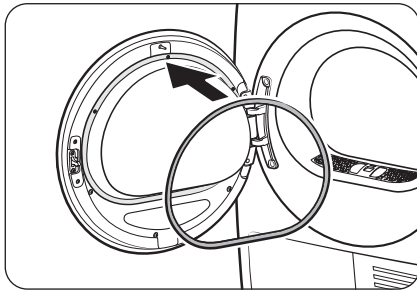

13. Προσαρτήστε το παρέμβυσμα πόρτας στην πόρτα.

ΣΗΜΕΙΩΣΗ

Για να επαναφέρετε την πόρτα στην αρχική θέση, ακολουθήστε ξανά τα βήματα. Σημειώστε ότι η πόρτα, ο μεντεσές και τα άλλα εξαρτήματα θα έχουν τον αντίθετο προσανατολισμό από εκείνον που αναφέρεται σε αυτά τα βήματα.

Περιβάλλον

Απορρίψτε τα υλικά συσκευασίας του προϊόντος με τρόπο φιλικό για το περιβάλλον. Για περαιτέρω λεπτομέρειες, επικοινωνήστε με την τοπική αρχή της περιοχής σας.

Λειτουργίες

Πίνακας ελέγχου

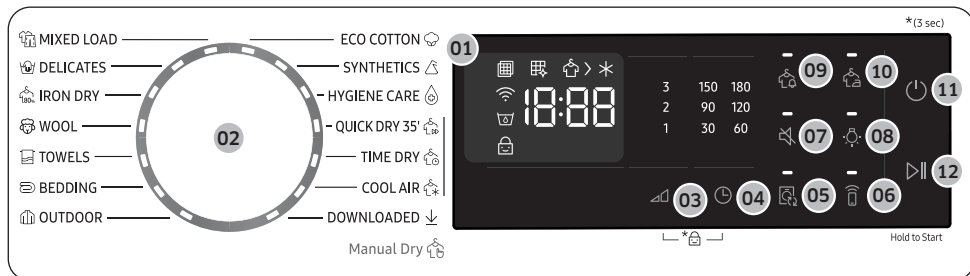

01 Ψηφιακή οθόνη γραφικών	Εμφανίζει όλες τις πληροφορίες κύκλου, συμπεριλαμβανομένου του χρόνου κύκλου, των κωδικών πληροφοριών και της κατάστασης του στεγνωτηρίου.
02 Επιλογέας κύκλου	Στρέψτε τον επιλογέα για να επιλέξετε έναν κύκλο. Για τους διαθέσιμους κύκλους, ανατρέξτε στην ενότητα Επισκόπηση κύκλων στη σελίδα 28.
03 Επιλογή στεγνωμάτος	Πατήστε για να επιλέξετε το επίπεδο στεγνωμάτος στους κύκλους ECO BΑΜΒΑΚΕΡΑ , ΜΙΚΤΑ ΡΟΥΧΑ και ΣΥΝΘΕΤΙΚΑ . Το στέγνωμα μπορεί να ρυθμιστεί σε τρία επίπεδα (1-3). Το επίπεδο 1 χρησιμοποιείται για μερικό στέγνωμα ειδών που τοποθετούνται σε απλώςτρα ή κρεμάστρα για να στεγνώσουν. Το επίπεδο 3 είναι το ισχυρότερο και χρησιμοποιείται για το στέγνωμα μεγαλύτερων ή ογκωδών φορτίων.
04 Επιλογή χρόνου	Πατήστε για να προσαρμόσετε τον χρόνο κύκλου για τους κύκλους ΣΤΕΓΝ. ΟΡΙΣΜ. ΧΡΟΝΟΥ και ΨΥΧΡΟΣ ΑΕΡΑΣ . Διατίθενται οι παρακάτω επιλογές χρόνου (μονάδες: λεπτά) 30, 60, 90, 120, 150 και 180. <ul style="list-style-type: none"> • Οι επιλογές 120, 150 και 180 λεπτών δεν είναι διαθέσιμες για τους κύκλους ΨΥΧΡΟΣ ΑΕΡΑΣ. • Ο ακριβής χρόνος στεγνωμάτος διαφέρει, ανάλογα με το επίπεδο υγρασίας του φορτίου.
05 Auto Cycle Link	Ανάλογα με τον κύκλο που είναι επιλεγμένος στο πλυντήριο, ο πιο κατάλληλος κύκλος στεγνωμάτος θα ρυθμιστεί όταν αγγίξετε αυτό το κουμπί. Αυτή η λειτουργία είναι διαθέσιμη μόνο όταν ενεργοποιήσετε την επιλογή Auto Cycle Link στην εφαρμογή SmartThings στο smartphone. <ul style="list-style-type: none"> • Η επιλογή "Auto Cycle Link" είναι διαθέσιμη μόνο όταν το πλυντήριο και το στεγνωτήριο έχουν συνδεθεί σε Wi-Fi.
06 Smart Control	Πατήστε για να ενεργοποιήσετε ή να απενεργοποιήσετε τη λειτουργία Smart Control. <ul style="list-style-type: none"> • Όταν είναι ενεργοποιημένη η λειτουργία Smart Control, μπορείτε να ελέγχετε το στεγνωτήριο από απόσταση χρησιμοποιώντας την εφαρμογή SmartThings στο smartphone σας.
07 Ενεργοποίηση/Απενεργοποίηση ήχου	Πατήστε για να ενεργοποιήσετε ή να απενεργοποιήσετε τον ήχο από το στεγνωτήριο. Η ρύθμιση ήχου διατηρείται όταν απενεργοποιείτε και ενεργοποιείτε ξανά το στεγνωτήριο.

08 Λυχνία κάδου	Πατήστε για να ενεργοποιήσετε ή να απενεργοποιήσετε την εσωτερική λυχνία. Η λυχνία παραμένει αναμμένη για 2 λεπτά αφού ανάψει και, στη συνέχεια, σβήνει αυτόματα.
09 Ειδοποίηση υγρασίας	Αυτή η προειδοποίηση είναι διαθέσιμη μόνο με τους κύκλους ECO BAMBAKERA, ΜΙΚΤΑ ΡΟΥΧΑ και ΣΥΝΘΕΤΙΚΑ. Αν το φορτίο περιέχει διάφορα υφάσματα, η ένδειξη ειδοποίησης διαχωρισμού ρούχων () αναβοσβήνει όταν το μέσο επίπεδο στεγνώματος των ειδών είναι 80%. Αυτό σας επιτρέπει να βγάλετε νωρίτερα από το στεγνωτήριο είδη που δεν θέλετε να στεγνώσουν πλήρως ή που στεγνώνουν γρήγορα, αφήνοντας να συνεχιστεί το στέγνωμα άλλων ειδών.
10 Χωρίς ζάρες	Προσθέτει περίπου 3 ώρες περιοδικού στεγνώματος στο τέλος του επιλεγμένου κύκλου, ώστε να μειωθούν οι ζάρες. Εμφανίζεται ένας μεγάλος κύκλος στην οθόνη και ο κάδος περιστρέφεται κατά διαστήματα. Για να ενεργοποιήσετε τη λειτουργία, πατήστε το κουμπί Χωρίς ζάρες. Αναβοσβήνει η αντίστοιχη ένδειξη
11 Λειτουργία	Πατήστε για να ενεργοποιήσετε/απενεργοποιήσετε το στεγνωτήριο. Αν το στεγνωτήριο παραμείνει ενεργοποιημένο για 10 λεπτά χωρίς να πατηθεί κανένα κουμπί, το στεγνωτήριο απενεργοποιείται αυτόματα.
12 Έναρξη/Παύση	Πατήστε για έναρξη ή παύση ενός κύκλου. Αν το στεγνωτήριο βρίσκεται σε λειτουργία, πατήστε το κουμπί μία φορά για παύση της λειτουργίας του στεγνωτηρίου. Πατήστε ξανά για να συνεχιστεί η λειτουργία.

Περιγραφές εικονιδίων

	Έλεγχος φίλτρου	<ul style="list-style-type: none"> • Πρέπει να καθαρίσετε το φίλτρο. (Μετά την ενεργοποίηση για μερικά λεπτά, μπορείτε να δείτε αυτή την ένδειξη ειδοποίησης στην οθόνη.)
	Καθαρισμός εναλλάκτη θερμότητας	<ul style="list-style-type: none"> • Πρέπει να καθαρίσετε τον εναλλάκτη θερμότητας.
	Στέγνωμα	<ul style="list-style-type: none"> • Η διαδικασία στεγνώματος είναι σε εξέλιξη.
	Ψύξη	<ul style="list-style-type: none"> • Η διαδικασία ψύξης είναι σε εξέλιξη.
	Wi-Fi	<ul style="list-style-type: none"> • Αυτό το εικονίδιο υποδεικνύει ότι το στεγνωτήριο είναι συνδεδεμένο σε δίκτυο Wi-Fi.
	Γεμάτη δεξαμενή νερού	<ul style="list-style-type: none"> • Το δοχείο νερού είναι γεμάτο.
	Γονικό κλείδωμα	<ul style="list-style-type: none"> • Είναι ενεργοποιημένη η λειτουργία Κλείδωμα ασφαλείας για παιδιά.













ΣΗΜΕΙΩΣΗ

Με την ενεργοποίηση του Wi-Fi καταναλώνεται περισσότερη ενέργεια. Σε περιβάλλον όπου ενεργοποιείται συχνά το Wi-Fi, η πραγματική κατανάλωση ενέργειας μπορεί να είναι μεγαλύτερη από τις τιμές που παρατίθενται στην ενότητα φύλλου προδιαγραφών.







Λειτουργίες

Επισκόπηση κύκλων

Βέλτιστο στέγνωμα

Κύκλος	Περιγραφή	Μέγιστο φορτίο (kg)
 ΜΙΚΤΑ ΡΟΥΧΑ	Για μικτά φορτία που αποτελούνται από βαμβακερά και συνθετικά υφάσματα.	ΜΕΓΙΣΤΟ
 ΕΥΑΙΣΘΗΤΑ	Για είδη που χρειάζονται προσεκτικό χειρισμό, όπως εσώρουχα.	2
 ΣΤΕΓΝΑ ΓΙΑ ΣΙΔΕΡΟ	Αυτός ο κύκλος ολοκληρώνει τη διαδικασία στεγνώματος αφήνοντας λίγη υγρασία, η οποία διευκολύνει το σιδέρωμα.	ΜΕΓΙΣΤΟ
 ΜΑΛΛΙΝΑ	Μόνο για μάλλινα ρούχα που πλένονται σε πλυντήριο και στεγνώνονται σε στεγνωτήριο. Για βέλτιστα αποτελέσματα, γυρίζετε τα ρούχα από την ανάποδη πριν από το στέγνωμα.	1
 ΠΕΤΣΕΤΕΣ	Χρησιμοποιήστε για το στέγνωμα ειδών όπως πετσέτες μπάνιου.	4
 ΣΕΝΤΟΝΙΑ	Για ογκώδη είδη, όπως κουβέρτες, σεντόνια, παπλώματα και πουπουλένια παπλώματα.	2
 ΕΞΩΤΕΡΙΚΟΥ ΧΩΡΟΥ	Για ρούχα που φοριούνται σε υπαίθριους χώρους, όπως ρούχα για σκι και ορειβάσια, καθώς και για υφάσματα όπως σπάντεξ, στρετς και μικροίνες. Συνιστάται να χρησιμοποιήσετε αυτόν τον κύκλο αφού πλύνετε τα ρούχα σας με τον κύκλο  ΕΞΩΤΕΡΙΚΟΥ ΧΩΡΟΥ στο πλυντήριο.	2
 ECO ΒΑΜΒΑΚΕΡΑ	Το πρόγραμμα ECO είναι κατάλληλο για το στέγνωμα υγρών βαμβακερών ρούχων και αυτό το πρόγραμμα χρησιμοποιείται για την αξιολόγηση της συμμόρφωσης με τη νομοθεσία οικολογικού σχεδιασμού της Ε.Ε. Το πρόγραμμα ECO είναι το πιο αποδοτικό πρόγραμμα όσον αφορά την κατανάλωση ενέργειας για το στέγνωμα υγρών βαμβακερών ρούχων.	ΜΕΓΙΣΤΟ
 ΣΥΝΘΕΤΙΚΑ	Για ελαφρώς λερωμένες μπλούζες και πουκάμισα που είναι κατασκευασμένα από πολυεστερικά (ντιολέν, τρεβίρα), πολυαμιδικά (περλόν, νάιλον) ή άλλα παρόμοια σύμμικτα υφάσματα.	4
 ΥΓΙΕΙΝΗ & ΦΡΟΝΤΙΔΑ	Για εξυγίανση βρεγμένων και στεγνών ρούχων και για λινά υφάσματα, προκειμένου να εξουδετερωθούν τα βακτήρια.	2
 DOWNLOADED	Επιλέξτε για να ορίσετε από περισσότερους κύκλους που είναι διαθέσιμοι στην εφαρμογή SmartThings στο smartphone. • Εργοστασιακή ρύθμιση: ΠΟΥΚΑΜΙΣΑ	2

Μη αυτόματο στέγνωμα

Κύκλος	Περιγραφή	Μέγιστο φορτίο (kg)
 ΓΡΗΓ. ΣΤΕΓΝΩΜΑ 35'	Για στέγνωμα ελαφριών βαμβακερών και συνθετικών ή ειδών που χρειάζονται γρήγορο στέγνωμα. Ο προεπιλεγμένος χρόνος στεγνώματος είναι 35 λεπτά.	1
 ΣΤΕΓΝ. ΟΡΙΣΜ. ΧΡΟΝΟΥ	Χρησιμοποιήστε τον για να ορίσετε τον επιθυμητό χρόνο στεγνώματος. <ol style="list-style-type: none"> Στρέψτε τον Επιλογέα κύκλου για να επιλέξετε  ΣΤΕΓΝ. ΟΡΙΣΜ. ΧΡΟΝΟΥ. Πατήστε το κουμπί  Επιλογή χρόνου για να ορίσετε τον χρόνο στεγνώματος μεταξύ 30 και 180 λεπτών. Αν συνεχίσετε να πατάτε το κουμπί  επιλογής χρόνου, μεταβαίνετε εκ περιτροπής στις διαθέσιμες επιλογές χρόνου ανά διαστήματα 30 λεπτών. <p> ΣΗΜΕΙΩΣΗ</p> <p>Ο πραγματικός χρόνος κύκλου ενδέχεται να διαφέρει, ανάλογα με το επίπεδο στεγνώματος των ειδών.</p>	-
 ΨΥΧΡΟΣ ΑΕΡΑΣ	Για όλους τους τύπους υφασμάτων. Φρεσκάρισμα ή αέρισμα ρούχων που δεν έχουν φορεθεί για μεγάλο χρονικό διάστημα.	-

ΣΗΜΕΙΩΣΗ

Η τοποθέτηση ρούχων στο στεγνωτήριο έως το μέγιστο φορτίο που υποδεικνύεται σε αυτήν την ενότητα για κάθε κύκλο συμβάλλει στην εξοκονόμηση ενέργειας.













Λειτουργίες

Πίνακας κύκλων

ΣΗΜΕΙΩΣΗ

Για βέλτιστα αποτελέσματα, ακολουθήστε τις συστάσεις μεγέθους φορτίου για κάθε κύκλο στεγνώματος.

- Μεγάλο φορτίο: Γεμίστε τον κάδο σε περίπου $\frac{3}{4}$ της χωρητικότητας. Μην προσθέτετε είδη πάνω από αυτό το ύψος, καθώς πρέπει να περιστρέφονται ελεύθερα.
- Μέτριο φορτίο: Γεμίστε τον κάδο σε περίπου $\frac{1}{2}$ της χωρητικότητας.
- Μικρό φορτίο: Γεμίστε τον κάδο με 3-5 είδη, όχι περισσότερο από $\frac{1}{4}$ της χωρητικότητας.







Κύκλος	Συνιστώμενα είδη	Μέγεθος φορτίου	Επιλογή στεγνώματος
 ΜΙΚΤΑ ΡΟΥΧΑ	Μικτό φορτίο που αποτελείται από βαμβακερά και συνθετικά υφάσματα.	ΜΕΓΙΣΤΟ	Διατίθεται
 ΕΥΑΙΣΘΗΤΑ	Μεταξωτά, λεπτά υφάσματα και εσώρουχα.	2	Δεν διατίθεται
 ΣΤΕΓΝΑ ΓΙΑ ΣΙΔΕΡΟ	Αυτός ο κύκλος ολοκληρώνει τη διαδικασία στεγνώματος αφήνοντας λίγη υγρασία, η οποία διευκολύνει το σιδέρωμα.	ΜΕΓΙΣΤΟ	Δεν διατίθεται
 ΜΑΛΛΙΝΑ	Μόνο για μάλλινα ρούχα που πλένονται σε πλυντήριο και στεγνώνονται σε στεγνωτήριο.	1	Δεν διατίθεται
 ΠΕΤΣΕΤΕΣ	Χρησιμοποιήστε για το στέγνωμα ειδών όπως πετσέτες μπάνιου.	4	Δεν διατίθεται
 ΣΕΝΤΟΝΙΑ	Για ογκώδη είδη, όπως κουβέρτες, σεντόνια, παπλώματα και πουπουλένια παπλώματα.	2	Δεν διατίθεται
 ΕΞΩΤΕΡΙΚΟΥ ΧΩΡΟΥ	Για ρούχα που φοριούνται σε υπαίθριους χώρους, όπως ρούχα για σκι και ορειβασία, καθώς και για υφάσματα όπως σπάντεξ, στρετς και μικρούνες.	2	Δεν διατίθεται
 ECO ΒΑΜΒΑΚΕΡΑ	Για ελαφρώς λερωμένα βαμβακερά, σεντόνια, τραπεζομάντηλα, εσώρουχα, πετσέτες και πουκάμισα.	ΜΕΓΙΣΤΟ	Διατίθεται
 ΣΥΝΘΕΤΙΚΑ	Συνθετικά ή σύμμικτα υφάσματα.	4	Διατίθεται
 ΥΓΙΕΙΝΗ & ΦΡΟΝΤΙΔΑ	Χρησιμοποιήστε αυτή τη λειτουργία για την αποστείρωση βαμβακερών ειδών όπως πετσέτες, πάνες και μαντήλια.	2	Δεν διατίθεται
 ΓΡΗΓ. ΣΤΕΓΝΩΜΑ 35'	Συνθετικά και ελαφριά βαμβακερά.	1	Δεν διατίθεται
 ΣΤΕΓΝ. ΟΡΙΣΜ. ΧΡΟΝΟΥ	Όλοι οι τύποι υφασμάτων, πρόγραμμα με καθορισμένο χρόνο.	-	Δεν διατίθεται
 ΨΥΧΡΟΣ ΑΕΡΑΣ	Για όλους τους τύπους υφασμάτων. Φρεσκάρισμα ή αέρισμα ρούχων που δεν έχουν φορεθεί για μεγάλο χρονικό διάστημα.	-	Δεν διατίθεται

Κύκλος	Συνιστώμενα είδη		Μέγεθος φορτίου	Επιλογή στεγνώματος
↓ DOWNLOADED	ΠΟΥΚΑΜΙΣΑ	Τα πουκάμισα ή οι μπλούζες από βαμβακερό, λινό, συνθετικό ή μικτό ύφασμα, που δεν σιδερώνονται.	2 	Δεν διατίθεται
	ΤΖΙΝ	Για το στέγνωμα ρούχων φτιαγμένα από ντένιμ, όπως τα jeans.	3 	Δεν διατίθεται
	ΦΡΕΣΚΑΡΙΣΜΑ ΑΕΡΑ	Χρησιμοποιήστε αυτόν τον κύκλο για να απολυμάνετε ρούχα και να τους δώσετε μια αίσθηση φρεσκάδας και καθαριότητας.	1 	Δεν διατίθεται
	ΣΕΝΤΟΝΙΑ, ΑΕΡΑΣ	Για την απομάκρυνση σκόνης από ρούχα, καλύμματα κρεβατιού, σεντόνια και καλύμματα παπλωμάτων κλπ.	2 	Δεν διατίθεται
	ΘΕΡΜΟΣ ΑΕΡΑΣ	Μικρά είδη και υγρά ρούχα, καθημερινά είδη κατάλληλα για στέγνωμα με θερμότητα.	-	Δεν διατίθεται

Λειτουργίες

Έναρξη χρήσης



Εκκίνηση σε απλά βήματα

1. Πατήστε το κουμπί  **Λειτουργία** για να ενεργοποιήσετε το στεγνωτήριο.
2. Βεβαιωθείτε ότι το φίλτρο για τα χνούδια είναι τοποθετημένο.
3. Γεμίστε το στεγνωτήριο και κλείστε την πόρτα.
4. Στρέψτε τον **Επιλογέα κύκλου** για να επιλέξετε έναν κύκλο.
5. Αλλάξτε τις ρυθμίσεις του κύκλου ( **Επιλογή στεγνώματος** και  **Επιλογή χρόνου**), όπως απαιτείται.
6. Επιλέξτε τις απαραίτητες ρυθμίσεις και επιλογές σύμφωνα με τις προτιμήσεις σας. ( **Χωρίς ζάρες**,  **Λυχνία κάδου**, ή/και  **Ειδοποίηση υγρασίας**).
7. Πατήστε το κουμπί  **Έναρξη/Παύση**. Η ενδεικτική λυχνία του στεγνωτηρίου ανάβει και ο εκτιμώμενος χρόνος κύκλου εμφανίζεται στην οθόνη.

ΣΗΜΕΙΩΣΗ

- Όταν ενεργοποιείτε τη συσκευή, η ένδειξη ελέγχου φίλτρου  αναβοσβήνει για μερικά δευτερόλεπτα και μετά σβήνει. Αυτό είναι φυσιολογικό.
- Ο αριθμός των διαθέσιμων ρυθμίσεων και επιλογών διαφέρει, ανάλογα με τον κύκλο.

Για να αλλάξετε τον κύκλο κατά τη διάρκεια της λειτουργίας





1. Πατήστε το κουμπί  **Έναρξη/Παύση** για να διακόψετε τη λειτουργία.
2. Επιλέξτε έναν διαφορετικό κύκλο.
3. Πιέστε το κουμπί  **Έναρξη/Παύση** για να ξεκινήσει νέος κύκλος.

Ταξινόμηση και τοποθέτηση

- Να τοποθετείτε μόνο ένα φορτίο πλύσης στο στεγνωτήριο κάθε φορά.
- Αποφεύγετε να τοποθετείτε βαριά και ελαφριά είδη μαζί.
- Όταν στεγνώνετε ένα ή δύο είδη, προσθέστε μια στεγνή πετσέτα στο φορτίο για να αυξηθεί η απόδοση στεγνώματος.
- Για βέλτιστα αποτελέσματα, ξεμπλέξτε τα είδη προτού τα τοποθετήσετε στο στεγνωτήριο.
- Η υπερφόρτωση περιορίζει την περιστροφή, προκαλώντας ανομοιόμορφο στέγνωμα και ζάρωμα.
- Εκτός αν συνιστάται στην ετικέτα φροντίδας, αποφεύγετε να στεγνώνετε μάλλινα ή είδη από υαλόνημα.
- Αποφεύγετε να στεγνώνετε άπλυτα είδη.
- Μη στεγνώνετε είδη που έχουν λερωθεί με λάδι, οινόπνευμα, βενζίνη κ.λπ.

Οδηγός κύκλων

Ακολουθείτε πάντα τις οδηγίες στην ετικέτα φροντίδας κατά το στέγνωμα. Αν δεν υπάρχουν οδηγίες ετικέτας φροντίδας, ανατρέξτε στον παρακάτω πίνακα.

Κουβερλί και παπλώματα	<ul style="list-style-type: none">Χρησιμοποιήστε τις ρυθμίσεις θερμοκρασίας Υψηλή.
Κουβέρτες	<ul style="list-style-type: none">Για βέλτιστα αποτελέσματα, στεγνώνετε μόνο μία κουβέρτα κάθε φορά.
Υφασμάτινες πάνες	<ul style="list-style-type: none">Χρησιμοποιήστε τις ρυθμίσεις θερμοκρασίας Υψηλή.
Είδη γεμισμένα με πούπουλα	<ul style="list-style-type: none">Μη στεγνώνετε σε ρύθμιση με θερμότητα. Υπάρχει κίνδυνος να προκληθεί πυρκαγιά. Χρησιμοποιείτε μόνο τον κύκλο  ΨΥΧΡΟΣ ΑΕΡΑΣ
Αφρολέξ (σακίδια, λούτρινα παιχνίδια κ.λπ.)	<ul style="list-style-type: none">Μη στεγνώνετε σε ρύθμιση με θερμότητα. Υπάρχει κίνδυνος να προκληθεί πυρκαγιά. Χρησιμοποιείτε μόνο τον κύκλο  ΨΥΧΡΟΣ ΑΕΡΑΣ
Μαξιλάρια	<ul style="list-style-type: none">Προσθέστε λίγες στεγνές πετσέτες για να διευκολυνθεί η περιστροφή και να είναι πιο αφράτα.Μη στεγνώνετε μαξιλάρια με καπók ή φελιζόλ χρησιμοποιώντας θερμότητα. Χρησιμοποιείτε μόνο τον κύκλο  ΨΥΧΡΟΣ ΑΕΡΑΣ.
Πλαστικά (κουρτίνες μπάνιου, καλύμματα επίπλων εξωτερικού χώρου κ.λπ.)	<ul style="list-style-type: none">Χρησιμοποιήστε τον κύκλο  ΨΥΧΡΟΣ ΑΕΡΑΣ ή  ΣΤΕΓΝ. ΟΡΙΣΜ. ΧΡΟΝΟΥ.Ρυθμίστε το επίπεδο στεγνώματος σε χαμηλό ή στο χαμηλότερο.

ΠΡΟΣΟΧΗ



Μη χρησιμοποιείτε το στεγνωτήριο για να στεγνώσετε είδη που δεν παρατίθενται παραπάνω.

Λειτουργίες

Ειδικές δυνατότητες

Γονικό κλείδωμα

Η λειτουργία Γονικό κλείδωμα εμποδίζει τα παιδιά να παίζουν με το στεγνωτήριο. Όταν είναι ενεργοποιημένη η λειτουργία Γονικό κλείδωμα, όλα τα κουμπιά εκτός από το κουμπί  Λειτουργία είναι απενεργοποιημένα.

Για να ενεργοποιήσετε/απενεργοποιήσετε το Γονικό κλείδωμα, πατήστε παρατεταμένα τα πλήκτρα  Επίπεδο στεγνώματος και  Επιλογή χρόνου ταυτόχρονα για 3 δευτερόλεπτα.

ΣΗΜΕΙΩΣΗ

Αν η λειτουργία Γονικό κλείδωμα είναι ενεργοποιημένη και το στεγνωτήριο απενεργοποιηθεί και, στη συνέχεια, ενεργοποιηθεί ξανά, η λειτουργία Γονικό κλείδωμα παραμένει ενεργοποιημένη.

Smart Control

Μπορείτε να συνδεθείτε με την εφαρμογή SmartThings και να ελέγχετε το στεγνωτήριο από απόσταση.

Σύνδεση με το στεγνωτήριο

- Λάβετε και ανοίξτε την εφαρμογή SmartThings στη φορητή συσκευή σας.
- Κρατήστε πατημένο το  για να ενεργοποιήσετε το στεγνωτήριο.
- Κρατήστε πατημένο το  στο στεγνωτήριο.
 - a. Το στεγνωτήριο μεταβαίνει σε λειτουργία σημείου πρόσβασης και συνδέεται με τη φορητή συσκευή σας.
 - b. Πατήστε  για να πραγματοποιηθεί έλεγχος ταυτότητας του στεγνωτηρίου στη φορητή συσκευή σας.
 - c. Όταν ολοκληρωθεί η διαδικασία ελέγχου ταυτότητας, το στεγνωτήριο έχει συνδεθεί με επιτυχία στην εφαρμογή. Χρησιμοποιήστε τις διάφορες δυνατότητες που είναι διαθέσιμες στην εφαρμογή SmartThings.



ΣΗΜΕΙΩΣΗ

- Αν το στεγνωτήριο δεν μπορεί να συνδεθεί στην εφαρμογή SmartThings, δοκιμάστε ξανά.
- Ελέγξτε τον δρομολογητή σας αν αντιμετωπίσετε οποιοδήποτε πρόβλημα σύνδεσης στο Διαδίκτυο αφού συνδέσετε το στεγνωτήριο στην εφαρμογή SmartThings.
- Η Ενεργοποίηση και Απενεργοποίηση Wi-Fi μπορεί να οριστεί πατώντας  Επιλογή χρόνου +  Smart Control για 3 δευτερόλεπτα
- Η ενεργοποίηση της λειτουργίας Wi-Fi του στεγνωτηρίου σας επιτρέπει να συνδεθείτε με το στεγνωτήριο μέσω της εφαρμογής SmartThings στο smartphone σας, ανεξάρτητα από την κατάσταση λειτουργίας του στεγνωτηρίου. Ωστόσο, το στεγνωτήριο φαίνεται εκτός σύνδεσης στην εφαρμογή SmartThings αν η λειτουργία Wi-Fi του στεγνωτηρίου είναι απενεργοποιημένη.
- Κλείστε την πόρτα προτού εκκινήσετε τη λειτουργία Smart Control.
- Αν χρησιμοποιήσετε το στεγνωτήριο 20 φορές χωρίς να είναι συνδεδεμένο στην εφαρμογή SmartThings, την επόμενη φορά που θα ενεργοποιήσετε το στεγνωτήριο θα εμφανιστεί για 3 δευτερόλεπτα ένα αναδυόμενο μήνυμα σχετικά με τη σύνδεση Smart Control.
- Αν το δίκτυο Wi-Fi του στεγνωτηρίου δεν είναι συνδεδεμένο με ένα AP (Σημείο πρόσβασης), η λειτουργία Wi-Fi θα απενεργοποιηθεί όταν απενεργοποιήσετε το στεγνωτήριο.

Stay Connect

Ρυθμίστε τη λειτουργία Stay Connect στην εφαρμογή SmartThings. Το στεγνωτήριο παραμένει συνδεδεμένο στην εφαρμογή, ώστε να μπορείτε να χρησιμοποιήσετε το στεγνωτήριο όταν δεν βρίσκεστε στο σπίτι.

1. Αν ενεργοποιήσετε τη λειτουργία Stay Connect στην εφαρμογή SmartThings, το στεγνωτήριο θα παραμείνει σε κατάσταση αναμονής για εξοικονόμηση ενέργειας αφού ολοκληρώσει έναν κύκλο.
 - Η λειτουργία Stay Connect θα παραμείνει ενεργή για έως και 24 ώρες, αν η πόρτα μείνει κλειστή.

2. Όταν η λειτουργία Stay Connect είναι ενεργή, τα εικονίδια Smart Control  και Wi-Fi  εμφανίζονται στην οθόνη του στεγνωτηρίου.
3. Ελέγξτε βολικά το στεγνωτήριο χρησιμοποιώντας την εφαρμογή SmartThings.

ΣΗΜΕΙΩΣΗ

Το στεγνωτήριο μεταβαίνει σε κατάσταση αναμονής για εξοικονόμηση ενέργειας όταν διακόπτεται η λειτουργία, ακόμα και αν το στεγνωτήριο δεν είναι συνδεδεμένο στην εφαρμογή SmartThings.

SmartThings

Σύνδεση Wi-Fi

Στο smartphone σας, μεταβείτε στην επιλογή **Settings (Ρυθμίσεις)**, ενεργοποιήστε την ασύρματη σύνδεση και επιλέξτε ένα AP (Σημείο πρόσβασης).

- Αυτή η συσκευή υποστηρίζει τα πρωτόκολλα Wi-Fi 2,4 GHz.

Λήψη

Σε ένα διαδικτυακό κατάστημα εφαρμογών (Google Play Store, Apple App Store, Samsung Galaxy Apps), βρείτε την εφαρμογή SmartThings με τον όρο αναζήτησης «SmartThings». Λάβετε και εγκαταστήστε την εφαρμογή στη συσκευή σας.

ΣΗΜΕΙΩΣΗ

Η εφαρμογή υπόκειται σε αλλαγές χωρίς προειδοποίηση για βελτίωση της απόδοσης.

Επιπλέον, οι περαιτέρω ενημερώσεις της εφαρμογής ή της λειτουργίας στην εφαρμογή ενδέχεται να διακοπούν για λόγους χρηστικότητας και ασφαλείας, ακόμα και αν οι ενημερώσεις υποστηρίζονται εκείνη τη στιγμή στο λειτουργικό σύστημα που διαθέτετε.

Σύνδεση χρήστη

Πρέπει πρώτα να συνδεθείτε στην εφαρμογή SmartThings με τον δικό σας λογαριασμό Samsung. Για να δημιουργήσετε ένα νέο λογαριασμό Samsung, ακολουθήστε τις οδηγίες στην εφαρμογή. Δεν χρειάζεστε μια ξεχωριστή εφαρμογή για να δημιουργήσετε τον λογαριασμό σας.

ΣΗΜΕΙΩΣΗ

Αν διαθέτετε λογαριασμό Samsung, χρησιμοποιήστε τον λογαριασμό για να συνδεθείτε. Οι χρήστες καταχωρισμένων smartphone της Samsung συνδέονται αυτόματα.

Για να καταχωρίσετε τη συσκευή σας στην εφαρμογή SmartThings

1. Βεβαιωθείτε ότι το smartphone σας είναι συνδεδεμένο σε ένα ασύρματο δίκτυο. Διαφορετικά, μεταβείτε στην επιλογή **Settings (Ρυθμίσεις)**, ενεργοποιήστε την ασύρματη σύνδεση και επιλέξτε ένα AP (Σημείο πρόσβασης).
2. Ανοίξτε την εφαρμογή **SmartThings** στο smartphone σας.
3. Αν εμφανιστεί το μήνυμα «A new device is found (Βρέθηκε νέα συσκευή.)», επιλέξτε **Add (Προσθήκη)**.
4. Αν δεν εμφανιστεί κανένα μήνυμα, επιλέξτε **+** και επιλέξτε τη συσκευή σας στη λίστα των διαθέσιμων συσκευών. Αν η συσκευή σας δεν εμφανίζεται στη λίστα, επιλέξτε **Device Type (Τύπος συσκευής)** > **Specific Device Model (Συγκεκριμένο μοντέλο συσκευής)** και, στη συνέχεια, προσθέστε μη αυτόματα τη συσκευή σας.
5. Καταχωρίστε τη συσκευή σας στην εφαρμογή SmartThings με τον παρακάτω τρόπο.
 - a. Προσθέστε τη συσκευή σας στην εφαρμογή SmartThings. Βεβαιωθείτε ότι η συσκευή σας είναι συνδεδεμένη στην εφαρμογή SmartThings.
 - b. Όταν ολοκληρωθεί η καταχώριση, η συσκευή σας εμφανίζεται στο smartphone σας.

Λειτουργίες

Ανακοίνωση για το λογισμικό ανοικτού κώδικα

Το λογισμικό που περιλαμβάνεται σε αυτό το προϊόν περιέχει λογισμικό ανοικτού κώδικα. Μπορείτε να λάβετε τον πλήρη αντίστοιχο πηγαίο κώδικα για διάστημα τριών ετών μετά την τελευταία αποστολή αυτού του προϊόντος, επικοινωνώντας με την ομάδα υποστήριξής μας μέσω της διαδικτυακής τοποθεσίας <http://opensource.samsung.com> (χρησιμοποιήστε το μενού «Inquiry»).

Μπορείτε επίσης να λάβετε τον πλήρη αντίστοιχο πηγαίο κώδικα σε φυσικό μέσο, όπως CD-ROM, με μια μικρή χρέωση.

Η ακόλουθη διεύθυνση URL, http://opensource.samsung.com/opensource/SMART_TP2_0/seq/0, οδηγεί στις πληροφορίες άδειας χρήσης ανοικτού κώδικα που σχετίζονται με αυτό το προϊόν. Αυτή η προσφορά ισχύει για οποιονδήποτε λαμβάνει αυτές τις πληροφορίες.



ΣΗΜΕΙΩΣΗ

Δια του παρόντος, η Samsung δηλώνει ότι αυτός ο ραδιοεξοπλισμός συμμορφώνεται με την Οδηγία 2014/53/ΕΕ και με τις σχετικές νομικές απαιτήσεις για το Ηνωμένο Βασίλειο. Το πλήρες κείμενο της δήλωσης συμμόρφωσης ΕΕ και της δήλωσης συμμόρφωσης Ηνωμένου Βασιλείου είναι διαθέσιμο στην ακόλουθη διαδικτυακή διεύθυνση: Μπορείτε να βρείτε την επίσημη Δήλωση συμμόρφωσης στη διαδικτυακή τοποθεσία <http://www.samsung.com>. Μεταβείτε στην ενότητα Υποστήριξη > Αρχική σελίδα υποστήριξης και εισαγάγετε το όνομα του μοντέλου.

Μέγιστη ισχύς πομπού RF: 20 dBm στα 2,402 GHz – 2,480 GHz.

Πληροφορίες για τις ενημερώσεις ασφαλείας

Οι ενημερώσεις ασφαλείας παρέχονται για να ενισχύουν την ασφάλεια της συσκευής σας και να προστατεύουν τα προσωπικά στοιχεία σας. Για περισσότερες πληροφορίες σχετικά με τις ενημερώσεις ασφαλείας, επισκεφτείτε τη διαδικτυακή τοποθεσία <https://security.samsungda.com>.

- Η διαδικτυακή τοποθεσία υποστηρίζει μόνο ορισμένες γλώσσες.



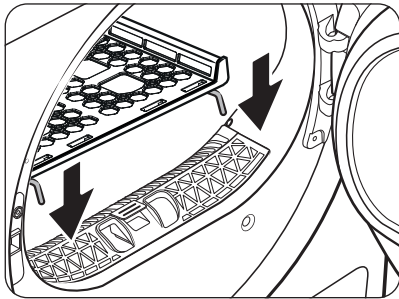

Χρήση της απλώστρας (μόνο για τα κατάλληλα μοντέλα)

Ορίστε τον χρόνο στεγνώματος σε έως 180 λεπτά, ανάλογα με την υγρασία και το βάρος των ειδών που θα στεγνώσετε. Όταν στεγνώνετε ρούχα χρησιμοποιώντας την απλώστρα, συνιστάται ο κύκλος  ΣΤΕΓΝ. ΟΡΙΣΜ. ΧΡΟΝΟΥ.

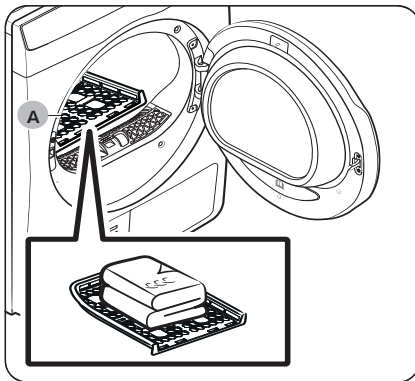

1. Τοποθετήστε την απλώστρα στον κάδο, εισάγοντας τα μπροστινά χείλη της απλώστρας στις οπές του διαφράγματος της πόρτας.



2. Τοποθετήστε τα είδη στην απλώστρα, αφήνοντας αρκετό χώρο ώστε να μπορεί να κυκλοφορεί ο αέρας. Για τα ρούχα, διπλώστε τα και τοποθετήστε τα στην απλώστρα.
3. Κλείστε την πόρτα και πατήστε το κουμπί  **Λειτουργία**. Στρέψτε τον Επιλογέα Κύκλου για να επιλέξετε  **ΣΤΕΓΝ. ΟΡΙΣΜ. ΧΡΟΝΟΥ** και μετά πατήστε  **Επιλογή χρόνου** για να επιλέξετε τον χρόνο στεγνώματος.
4. Πατήστε το κουμπί  **Έναρξη/Παύση**.

A. Απλώστρα στεγνώματος

Είδη (μέγιστο βάρος 1,5 kg)	Περιγραφή
Πουλόβερ που πλένονται (διπλώστε και τοποθετήστε στην απλώστρα)	Όταν στεγνώνετε ρούχα χρησιμοποιώντας την απλώστρα, να διπλώνετε και να τοποθετείτε τα ρούχα στην απλώστρα για να αποτρέψετε το ζάρωμα των ρούχων.
Λούτρινα παιχνίδια (γεμισμένα με βαμβάκι ή ίνες πολυεστέρα)	

ΠΡΟΣΟΧΗ

- Το στέγνωμα αφρολέξ, πλαστικού ή ελαστικού σε ρύθμιση με θερμότητα ενδέχεται να προκαλέσει ζημιά στα είδη, με κίνδυνο να προκληθεί πυρκαγιά.
- Τα προϊόντα με κόλλα ενδέχεται να αποκολληθούν ή να υποστούν ζημιά από τη θερμότητα του στεγνωτηρίου.

Συντήρηση

Αδειασμα της δεξαμενής νερού (☒)

Αδειάστε τη δεξαμενή νερού μετά από κάθε χρήση, για να αποτρέψετε τις διαρροές.

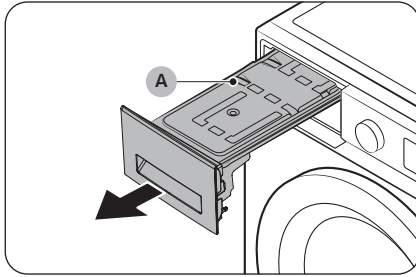

1. Αφαιρέστε τη **δεξαμενή νερού (A)** από το στεγνωτήριο.
 - Τραβήξτε τη λαβή της δεξαμενής νερού με το ένα χέρι, μέχρι η δεξαμενή να φτάσει στη μέση της διαδρομής της.
 - Όταν η δεξαμενή νερού βρίσκεται στη μέση της διαδρομής της, συγκρατήστε το κάτω μέρος της δεξαμενής με το άλλο χέρι και τραβήξτε την αργά και με τα δύο χέρια.

⚠ ΠΡΟΣΟΧΗ

- Η δεξαμενή νερού είναι βαριά. Αφαιρέστε αργά τη δεξαμενή νερού και με τα δύο χέρια, ενώ κρατάτε τη δεξαμενή σε οριζόντια θέση.
- Προσέχετε όταν αφαιρείτε τη γεμάτη δεξαμενή νερού. Είναι πολύ βαριά και μπορεί να προκαλέσει τραυματισμό αν σας πέσει.

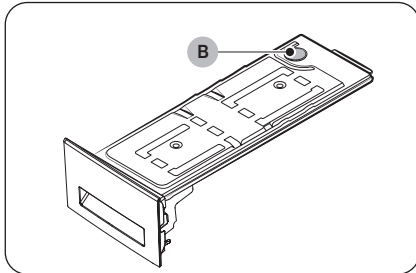

2. Αδειάστε το νερό μέσα από την **οπή άντλησης (B)** και, στη συνέχεια, καθαρίστε το εσωτερικό της δεξαμενής νερού.
 - Αναμίξτε λίγο ουδέτερο απορρυπαντικό με χλιαρό νερό. Γεμίστε τη δεξαμενή νερού με το μίγμα μέσα από την **οπή άντλησης (B)** και αφήστε το για 30 λεπτά. Στη συνέχεια, ξεπλύνετε τη δεξαμενή με καθαρό νερό και στεγνώστε την εντελώς.
3. Τοποθετήστε ξανά τη δεξαμενή νερού στη θέση της.

📖 ΣΗΜΕΙΩΣΗ

Αν στο στεγνωτήριο εμφανιστεί ο κωδικός "5C" και σταματήσει ενώ το στέγνωμα είναι σε εξέλιξη, αδειάστε το δοχείο νερού και πατήστε **▷|| Έναρξη/Παύση**. Ο κωδικός "5C" θα εξαφανιστεί και το στεγνωτήριο θα συνεχίσει το στέγνωμα.



Καθαρισμός

ΠΡΟΕΙΔΟΠΟΙΗΣΗ

- Μην καθαρίζετε το στεγνωτήριο ψεκάζοντας νερό απευθείας πάνω στο στεγνωτήριο.
- Μην καθαρίζετε το στεγνωτήριο με βενζόλιο, διαλυτικό, οινόπνευμα ή ασετόν. Ενδέχεται να προκληθεί αποχρωματισμός, παραμόρφωση, ζημιά, ηλεκτροπληξία ή πυρκαγιά.
- Προτού καθαρίσετε το στεγνωτήριο, φροντίστε να αποσυνδέσετε το καλώδιο ρεύματος.

Εξωτερικές επιφάνειες

Να καθαρίζετε με ένα μαλακό και υγρό πανί. Μη χρησιμοποιείτε αποξεστικά καθαριστικά. Αποφεύγετε να χρησιμοποιείτε ή να τοποθετείτε αιχμηρά ή βαριά αντικείμενα κοντά/πάνω στο στεγνωτήριο. Να φυλάσσετε τα απορρυπαντικά και τα αναλώσιμα για τα ρούχα στο τραπεζάκι (πωλείται ξεχωριστά) ή σε ξεχωριστό δοχείο αποθήκευσης.

Πίνακας ελέγχου

Να καθαρίζετε με ένα μαλακό και υγρό πανί. Μη χρησιμοποιείτε αποξεστικά καθαριστικά. Μη ψεκάζετε καθαριστικά απευθείας πάνω στον πίνακα. Να σκουπίζετε αμέσως τυχόν πιτσιλιές ή υγρά από τον πίνακα ελέγχου.

Κάδος

Να καθαρίζετε με ένα υγρό πανί με ήπιο, μη αποξεστικό καθαριστικό κατάλληλο για ανοξείδωτο χάλυβα.

Να σκουπίζετε τυχόν υπολείμματα με ένα καθαρό και στεγνό πανί.

Πόρτα

Μπορεί να συσσωρευτούν ξένες ουσίες στο εσωτερικό μέρος της πόρτας. Καθαρίστε το εσωτερικό μέρος της πόρτας χρησιμοποιώντας ένα μαλακό πανί ή μια βούρτσα.

ΠΡΟΣΟΧΗ

Μην αποσπάτε την ελαστική τσιμούχα της πόρτας.

Φίλτρο χνουδιού

Καθαρίζετε το φίλτρο χνουδιού μετά από κάθε χρήση.

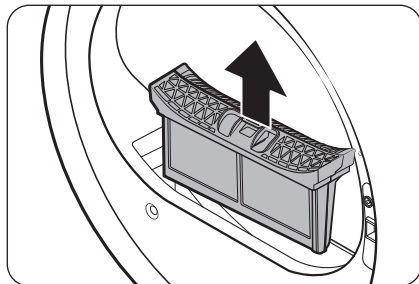

1. Ανοίξτε την πόρτα του στεγνωτηρίου, πιάστε το επάνω μέρος του φίλτρου χνουδιού και τραβήξτε το για να αφαιρέσετε το φίλτρο.
 - Μην αποσπάτε την ελαστική τσιμούχα αφού αφαιρέσετε το φίλτρο.



Συντήρηση

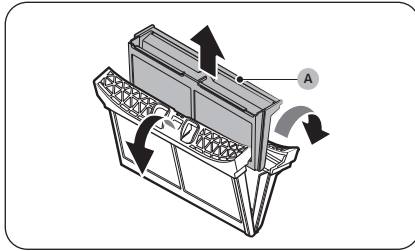

2. Ανοίξτε το εξωτερικό φίλτρο και αφαιρέστε το εσωτερικό φίλτρο (A).

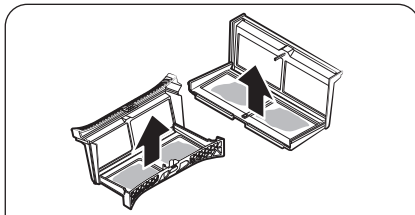

3. Ανοίξτε τελείως το εξωτερικό φίλτρο και το εσωτερικό φίλτρο.
4. Αφαιρέστε το χνούδι από τα δύο φίλτρα και, στη συνέχεια, καθαρίστε τα φίλτρα με τη βούρτσα καθαρισμού.

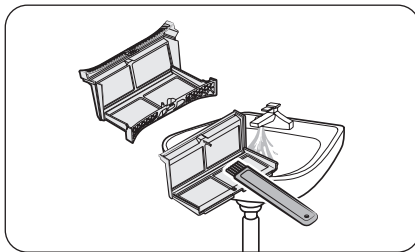
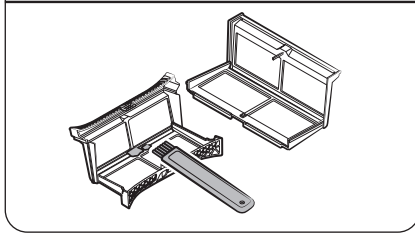

ΣΗΜΕΙΩΣΗ

- Για να καθαρίσετε καλά τα φίλτρα, καθαρίστε τα φίλτρα με την ηλεκτρική σκούπα, εφαρμόζοντας τη μαλακή βούρτσα.
- Το χνούδι που συλλέγεται στα φίλτρα μπορεί να περιέχει μικροπλαστικά σωματίδια, ανάλογα με τον τύπο των ρούχων που καθαρίζονται. Επομένως, το χνούδι από τα φίλτρα δεν πρέπει κανονικά να πλένεται μέσω της αποχέτευσης για να αποφευχθεί η διάδοση μικροπλαστικών στο σύστημα χρησιμοποιημένου νερού. Πολλά χνούδια που δεν είναι εύκολα ορατά μπορούν να παραμείνουν παγιδευμένα στο πλέγμα φίλτρου ακόμα και μετά τη χρήση ηλεκτρικής σκούπας και μπορεί να υποβαθμίσουν την απόδοση στεγνώματος. Σε αυτή την περίπτωση, ξεπλύνετε το φίλτρο κάτω από νερό για να αφαιρέσετε τυχόν εναπομείναν χνούδια για να διατηρήσετε την απόδοση στεγνώματος. Στη συνέχεια, το φίλτρο πρέπει να στεγνώσει εντελώς.

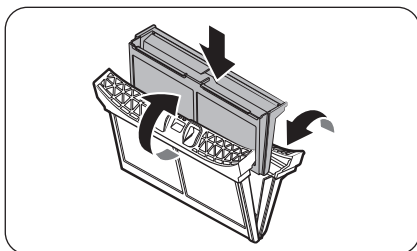

5. Τοποθετήστε το εσωτερικό φίλτρο μέσα στο εξωτερικό φίλτρο και, στη συνέχεια, επανατοποθετήστε το φίλτρο χνουδιού στην αρχική του θέση.

ΠΡΟΣΟΧΗ

- Να καθαρίζετε το φίλτρο χνουδιού μετά από κάθε στέγνωμα. Διαφορετικά, ενδέχεται να μειωθεί η απόδοση στεγνώματος.
- Αν η επιφάνεια του φίλτρου είναι υγρή, αφήστε το να στεγνώσει εντελώς πριν από τη χρήση.
 - Η τοποθέτηση του φίλτρου ενώ είναι υγρό μπορεί να προκαλέσει τον σχηματισμό μούχλας ή/και οσμής, καθώς και τη μείωση της απόδοσης στεγνώματος.
- Όταν καθαρίζετε ή αφαιρείτε το φίλτρο χνουδιού, μην τραντάζετε και μη χτυπάτε το φίλτρο. Μπορεί να προκληθεί ζημιά στο φίλτρο.
- Αν ανοίξετε το εξωτερικό και το εσωτερικό φίλτρο απρόσεκτα και με υπερβολική δύναμη, μπορεί να προκληθεί ζημιά στα φίλτρα.

Καθαρισμός του αισθητήρα υγρασίας

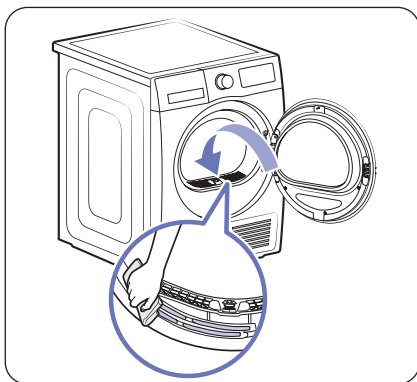

- Ο αισθητήρας υγρασίας ανιχνεύει το στέγνωμα των ρούχων και ρυθμίζει το χρόνο στεγνώματος.
- Για να διασφαλίσετε το σωστό στέγνωμα, φροντίστε να καθαρίζετε περιοδικά την επιφάνεια του αισθητήρα μέσα στην είσοδο των ρούχων για να αποτρέψετε τη συσσώρευση ξένων ουσιών.

ΣΗΜΕΙΩΣΗ

Εάν ο αισθητήρας είναι μολυσμένος με ξένες ουσίες, τα ρούχα μπορεί να αναγνωριστούν ως βρεγμένα, γεγονός που μπορεί να αυξήσει τον χρόνο στεγνώματος.



Συντήρηση

Εναλλάκτης θερμότητας

Όταν φτάσει η στιγμή για να καθαρίσετε τον εναλλάκτη θερμότητας, η ένδειξη Καθαρισμός Εναλλάκτη Θερμότητας  ανάβει και ακούγεται η ειδοποίηση.

Αν ο εναλλάκτης θερμότητας είναι βρώμικος μειώνεται η απόδοση του προϊόντος, οπότε θα πρέπει να τον καθαρίζετε τακτικά.

Καθαρίζετε τον εναλλάκτη θερμότητας μία φορά τον μήνα με μαλακή βούρσα ή ηλεκτρική σκούπα. Μην αγγίζετε τον εναλλάκτη θερμότητας με γυμνά χέρια, καθώς ενδέχεται να προκληθεί τραυματισμός.

ΣΗΜΕΙΩΣΗ

- Μπορεί να σχηματιστούν σταγονίδια νερού γύρω από τον εναλλάκτη θερμότητας, λόγω της συμπύκνωσης που προκαλείται από μια διαφορά θερμοκρασίας. Αυτό είναι φυσιολογικό και δεν αποτελεί ένδειξη διαρροής.
- Αν δεν σκοπεύετε να χρησιμοποιήσετε το στεγνωτήριο για μεγάλο χρονικό διάστημα, ανοίξτε το κάλυμμα του εναλλάκτη θερμότητας και αερίστε το.

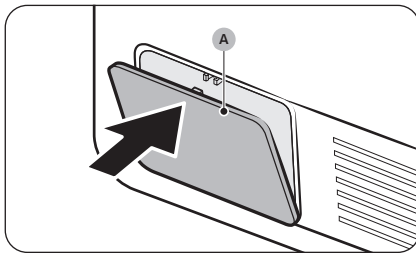

1. Πιέστε απαλά το επάνω μέρος του **εξωτερικού καλύμματος (A)** για να το ανοίξετε.

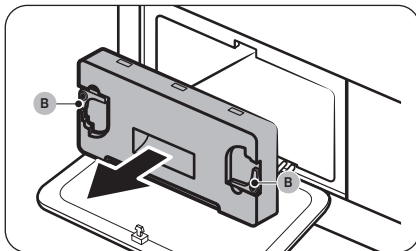

2. Απασφαλίστε τα **εξαρτήματα στερέωσης (B)** του εσωτερικού καλύμματος και, στη συνέχεια, τραβήξτε το εσωτερικό κάλυμμα για να το αφαιρέσετε.
 - Μια μικρή ποσότητα ψυκτικού μέσου που έχει διαρρεύσει μπορεί να παραμένει γύρω από τον εναλλάκτη θερμότητας. Πριν από τον καθαρισμό, ανοίξτε το κάλυμμα εναλλάκτη θερμότητας και αφήστε να αεριστεί για περίπου 10 λεπτά.

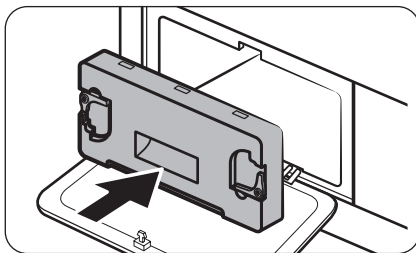
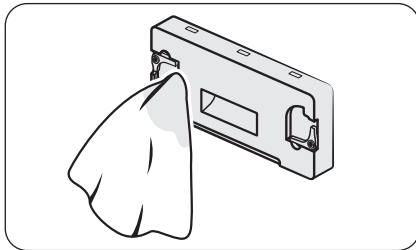
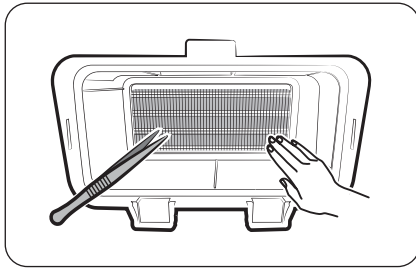
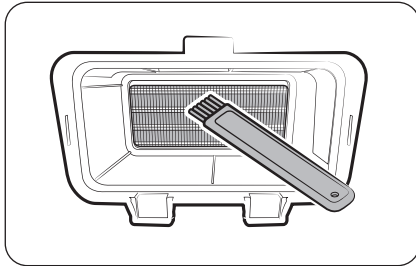

3. Καθαρίστε τη σκόνη στον εναλλάκτη θερμότητας χρησιμοποιώντας την παρεχόμενη βούρτσα.
 - Αφού τον καθαρίσετε με τη βούρτσα, σκουπίστε τη σκόνη που απομένει χρησιμοποιώντας ένα απαλό και υγρό πανί.

⚠ ΠΡΟΣΟΧΗ

- Για να αποφύγετε τραυματισμό και εγκαύματα, μην αγγίζετε ή καθαρίζετε τον εναλλάκτη θερμότητας με γυμνά χέρια και χαλύβδινα εργαλεία.
- Όταν καθαρίζετε τον εναλλάκτη θερμότητας, προσέχετε να μην προκαλέσετε ζημιά στα πτερύγια.

📖 ΣΗΜΕΙΩΣΗ

Αν ο εναλλάκτης θερμότητας είναι εντελώς στεγνός και επομένως είναι δύσκολο να τον καθαρίσετε, ψεκάστε λίγο νερό πάνω στον εναλλάκτη θερμότητας και καθαρίστε τον χρησιμοποιώντας τη βούρτσα.

4. Καθαρίστε το εσωτερικό κάλυμμα με ένα απαλό και υγρό πανί.
 - Ενδέχεται να υπάρχει υγρασία ή/και ξένες ουσίες γύρω από το εσωτερικό κάλυμμα.

5. Επανατοποθετήστε το εσωτερικό κάλυμμα στην αρχική του θέση και, στη συνέχεια, ασφαλίστε τα εξαρτήματα στερέωσης.
6. Κλείστε το εξωτερικό κάλυμμα του εναλλάκτη θερμότητας.

📖 ΣΗΜΕΙΩΣΗ

- Μετά τον καθαρισμό του εναλλάκτη θερμότητας, βεβαιωθείτε ότι τα εξαρτήματα στερέωσης είναι ασφαλισμένα.
- Αν η ειδοποίηση συνεχίζει να εμφανίζεται αφού την απαλείψετε, αποσυνδέστε και κατόπιν συνδέστε το καλώδιο ρεύματος ή αφαιρέστε και επανατοποθετήστε το εσωτερικό κάλυμμα του εναλλάκτη θερμότητας.

Αντιμετώπιση προβλημάτων

Σημεία ελέγχου

Αν αντιμετωπίσετε κάποιο πρόβλημα με το στεγνωτήριο, ελέγξτε πρώτα τον παρακάτω πίνακα και δοκιμάστε τις λύσεις που προτείνονται.

Σύμπτωμα	Ενέργεια
Η πόρτα είναι ανοιχτή	<p>Λειτουργία του στεγνωτηρίου με την πόρτα ανοιχτή.</p> <ul style="list-style-type: none">Βεβαιωθείτε ότι η πόρτα είναι κλεισμένη σωστά.Βεβαιωθείτε ότι δεν έχει πιαστεί κάποιο ρούχο στην πόρτα.
Το στεγνωτήριο δεν λειτουργεί	<ul style="list-style-type: none">Βεβαιωθείτε ότι η πόρτα είναι εντελώς κλειστή.Βεβαιωθείτε ότι το καλώδιο ρεύματος είναι συνδεδεμένο στην πρίζα.Ελέγξτε τον ασφαλειοδιακόπτη και τις ασφάλειες του σπιτιού.Αδειάστε τη δεξαμενή νερού.Καθαρίστε το φίλτρο χνουδιού.
Το στεγνωτήριο δεν θερμαίνεται	<ul style="list-style-type: none">Ελέγξτε τον ασφαλειοδιακόπτη και τις ασφάλειες του σπιτιού.Επιλέξτε μια ρύθμιση με θερμότητα εκτός από την ΨΥΧΡΟΣ ΑΕΡΑΣ.Ελέγξτε το φίλτρο χνουδιού και τον εναλλάκτη θερμότητας. Καθαρίστε τα, αν είναι απαραίτητο.Το στεγνωτήριο ενδέχεται να βρίσκεται στη φάση ψύξης του κύκλου.
Το στεγνωτήριο δεν στεγνώνει	<p>Ελέγξτε τα παραπάνω και επιπλέον...</p> <ul style="list-style-type: none">Βεβαιωθείτε ότι το στεγνωτήριο δεν είναι υπερφορτωμένο.Ταξινομήστε ξεχωριστά τα ελαφριά και τα βαριά είδη.Αλλάξτε θέση στα μεγάλα και ογκώδη είδη για να διασφαλίσετε ομοιόμορφο στέγνωμα.Βεβαιωθείτε ότι το στεγνωτήριο αντλεί σωστά το νερό.Για μικρά φορτία, προσθέστε λίγες στεγνές πετσέτες.Καθαρίστε το φίλτρο χνουδιού και τον εναλλάκτη θερμότητας.
Το στεγνωτήριο κάνει θόρυβο	<ul style="list-style-type: none">Ελέγξτε το για νομίσματα, κουμπιά, αναπτήρες κ.λπ.Βεβαιωθείτε ότι το στεγνωτήριο είναι οριζοντιωμένο και στέκεται σταθερά στο δάπεδο.Ενδέχεται να ακούγεται ένας βόμβος από το στεγνωτήριο λόγω της κίνησης αέρα ανάμεσα στον κάδο και τον ανεμιστήρα. Αυτό είναι φυσιολογικό.
Ανομοιόμορφο στέγνωμα	<ul style="list-style-type: none">Οι ραφές, οι τσέπες και άλλα μέρη των ρούχων στεγνώνουν πιο δύσκολα από τα υπόλοιπα. Αυτό είναι φυσιολογικό.Ταξινομήστε ξεχωριστά τα βαριά και τα ελαφριά είδη.
Το στεγνωτήριο αναδίδει οσμή	<ul style="list-style-type: none">Το στεγνωτήριο ενδέχεται να αναρροφήσει οικιακές οσμές από τον αέρα περιβάλλοντος και, στη συνέχεια, να τις διοχετεύσει έξω. Αυτό είναι φυσιολογικό.
Το στεγνωτήριο απενεργοποιείται προτού στεγνώσει το φορτίο	<ul style="list-style-type: none">Το φορτίο του στεγνωτηρίου είναι πολύ μικρό. Προσθέστε περισσότερα είδη και ξαναρχίστε τον κύκλο.Το φορτίο του στεγνωτηρίου είναι πολύ μεγάλο. Αφαιρέστε είδη και ξαναρχίστε τον κύκλο.



Σύμπτωμα	Ενέργεια
Χνούδι στα ρούχα	<ul style="list-style-type: none"> Βεβαιωθείτε ότι το φίλτρο χνούδιού είναι καθαρό πριν από κάθε στέγνωμα. Στεγνώστε τα είδη που βγάζουν χνούδι (χνουδωτές πετσέτες) ξεχωριστά από τα είδη που «παγιδεύουν» το χνούδι, όπως ένα μαύρο λινό παντελόνι. Χωρίστε τα μεγάλα φορτία σε μικρότερα μέρη.
Τα είδη εξακολουθούν να είναι ζαρωμένα μετά τη χρήση της λειτουργίας «Χωρίς ζάρες»	<ul style="list-style-type: none"> Τα μικρά φορτία με 1-4 είδη δίνουν καλύτερο αποτέλεσμα. Τοποθετήστε λιγότερα είδη. Τοποθετήστε είδη παρόμοιου τύπου.
Παραμένουν οσμές στα είδη μετά τη χρήση της λειτουργίας  ΨΥΧΡΟΣ ΑΕΡΑΣ	<ul style="list-style-type: none"> Φροντίστε να πλύνετε καλά τα είδη με έντονες οσμές.

- Αν το πρόβλημα παραμένει, επικοινωνήστε με το κέντρο σέρβις.
- Η Samsung δεν φέρει ευθύνη για οποιαδήποτε ζημιά στο προϊόν, οποιονδήποτε τραυματισμό ή οποιοδήποτε άλλο πρόβλημα ασφαλείας του προϊόντος που προκαλείται από κάποια επισκευή, η οποία δεν ακολουθεί τις οδηγίες σε αυτούς τους Οδηγούς επισκευής. Επιπλέον, οποιαδήποτε ζημιά στο προϊόν που προκαλείται από απόπειρα επισκευής (από οποιοδήποτε άλλο άτομο, εκτός από έναν πιστοποιημένο πάροχο υπηρεσιών της Samsung) δεν καλύπτεται από την εγγύηση.

Κωδικός πληροφοριών

Αν το στεγνωτήριο δεν λειτουργεί, ενδέχεται να εμφανιστεί στην οθόνη ένας κωδικός πληροφοριών. Ελέγξτε τον παρακάτω πίνακα και δοκιμάστε τις λύσεις που προτείνονται.

Κωδικός πληροφοριών	Σημασία	Ενέργεια
tC	Πρόβλημα με τον αισθητήρα θερμοκρασίας αέρα	Καθαρίστε το φίλτρο χνούδιού ή/και τον εναλλάκτη θερμότητας. Αν αυτό το πρόβλημα παραμένει, καλέστε την υπηρεσία σέρβις.
tC5	Πρόβλημα με τον αισθητήρα θερμοκρασίας του συμπιεστή	Περιμένετε 2-3 λεπτά. Ενεργοποιήστε το στεγνωτήριο και ξεκινήστε ξανά.
AC6	Ελέγξτε την επικοινωνία ανάμεσα στο κύριο PBA και το PBA του Inverter.	<ul style="list-style-type: none"> Ανάλογα με την κατάσταση, το στεγνωτήριο ενδέχεται να επανέλθει αυτόματα σε κανονική λειτουργία. Απενεργοποιήστε και ενεργοποιήστε ξανά το στεγνωτήριο. Στη συνέχεια, ξαναρχίστε τον κύκλο. Αν ο κωδικός πληροφοριών εξακολουθεί να εμφανίζεται, καλέστε την υπηρεσία σέρβις.
3C	Ελέγξτε τη λειτουργία του μοτέρ.	<ul style="list-style-type: none"> Δοκιμάστε να αρχίσετε ξανά τον κύκλο. Αν ο κωδικός πληροφοριών εξακολουθεί να εμφανίζεται, καλέστε την υπηρεσία σέρβις.



Αντιμετώπιση προβλημάτων

Κωδικός πληροφοριών	Σημασία	Ενέργεια
FIL+tEr (Ήχοι προειδοποίησης)	Ο εναλλάκτης θερμότητας πρέπει να καθαριστεί	Καθαρίστε τον εναλλάκτη θερμότητας.
dC	Το στεγνωτήριο λειτουργεί με την πόρτα ανοιχτή.	<ul style="list-style-type: none"> • Κλείστε την πόρτα και αρχίστε ξανά. • Αν αυτό το πρόβλημα παραμένει, καλέστε την υπηρεσία σέρβις. • Ελέγξτε αν είναι ενεργοποιημένη η λειτουργία Γονικό κλείδωμα. Αν η λειτουργία Γονικό κλείδωμα είναι ενεργοποιημένη, ενδέχεται να εμφανιστεί αυτό το μήνυμα όταν ανοίξετε την πόρτα, παρότι το στεγνωτήριο δεν βρίσκεται σε λειτουργία.
CL	Η λειτουργία Γονικό κλείδωμα είναι ενεργοποιημένη. Ανοίξτε την πόρτα και ελέγξτε το εσωτερικό του κάδου.	<ul style="list-style-type: none"> • Αν η λειτουργία Γονικό κλείδωμα είναι ενεργοποιημένη, απενεργοποιήστε τη λειτουργία Γονικό κλείδωμα ή το στεγνωτήριο.
nC	Πρόβλημα με το φίλτρο χνουδιού	<ul style="list-style-type: none"> • Ελέγξτε τη διάταξη φίλτρου χνουδιού. • Αν αυτό το πρόβλημα παραμένει, καλέστε την υπηρεσία σέρβις.
nC2	Πρόβλημα με το εσωτερικό κάλυμμα του εναλλάκτη θερμότητας	<ul style="list-style-type: none"> • Ελέγξτε τη διάταξη εσωτερικού καλύμματος του εναλλάκτη θερμότητας. • Αν αυτό το πρόβλημα παραμένει, καλέστε την υπηρεσία σέρβις.
5C	Δυσλειτουργία άντλησης Δυσλειτουργία αντλίας νερού Παγωμένος σωλήνας άντλησης Γεμάτη δεξαμενή νερού	<ul style="list-style-type: none"> • Βεβαιωθείτε ότι ο σωλήνας άντλησης δεν είναι λυγισμένος και δεν έχει υποστεί ζημιά. • Αν ο σωλήνας είναι παγωμένος, τυλίξτε τον σωλήνα με μια πετσέτα που είναι μουσκεμένη με ζεστό νερό επί περίπου δέκα λεπτά για να τον ξεπαγώσετε. • Αδειάστε τη δεξαμενή νερού, ενεργοποιήστε το στεγνωτήριο και αρχίστε ξανά. • Αν αυτό το πρόβλημα παραμένει, καλέστε την υπηρεσία σέρβις.
HC	Υπερθέρμανση συμπιεστή	<ul style="list-style-type: none"> • Αν αυτό το πρόβλημα παραμένει, καλέστε την υπηρεσία σέρβις. <p>Ελέγξτε την κατάσταση καθαρισμού του εναλλάκτη θερμότητας και του φίλτρου για τα χνούδια.</p>

Για οποιονδήποτε κωδικό δεν παρατίθεται παραπάνω ή αν ο κωδικός πληροφοριών εξακολουθεί να εμφανίζεται, καλέστε την υπηρεσία σέρβις.

Παράρτημα

Πίνακας φροντίδας υφασμάτων

Τα παρακάτω σύμβολα παρέχουν οδηγίες φροντίδας ρούχων. Οι ετικέτες φροντίδας ρούχων περιλαμβάνουν σύμβολα για το στέγνωμα, το λευκαντικό, το στέγνωμα και το σιδερώμα ή το στεγνό καθάρισμα όταν είναι απαραίτητο. Η χρήση των συμβόλων διασφαλίζει τη συμβατότητα μεταξύ των κατασκευαστών ρούχων τόσο για τα εγχώρια όσο και για τα εισαγόμενα είδη. Ακολουθήστε τις οδηγίες στην ετικέτα φροντίδας για να μεγιστοποιήσετε τη διάρκεια ζωής του ρούχου και να μειώσετε τα προβλήματα στο πλύσιμο.

Πλύση

	Πλύση με βρασμό στους 95 °C.
	Πλύση χρωματιστών στους 60 °C.
	Πλύση χρωματιστών στους 60 °C. (Πλύση χρωματιστών «Easy Care»)
	Πλύση χρωματιστών στους 40 °C.
	Ήπια πλύση στους 40 °C.
	Πολύ ήπια πλύση στους 40 °C.
	Απαλή πλύση στους 30 °C.
	Ήπια απαλή πλύση στους 30 °C.
	Πολύ ήπια απαλή πλύση στους 30 °C.
	Πλύσιμο στο χέρι.
	Απαγορεύεται το πλύσιμο.

ΣΗΜΕΙΩΣΗ

Οι αριθμοί στη σκάφη καθορίζουν τις μέγιστες θερμοκρασίες πλύσης σε βαθμούς Κελσίου, οι οποίες δεν πρέπει να ξεπεραστούν.

Λεύκανση

	Επιτρέπεται οποιοδήποτε λευκαντικό.
	Επιτρέπεται μόνο λευκαντικό με οξυγόνο.
	Απαγορεύεται το λευκαντικό.

Στέγνωμα





	Στέγνωμα σε στεγνωτήριο / Στέγνωμα σε θερμοκρασία 80 °C με κανονική διαδικασία στεγνώματος.
	Στέγνωμα σε στεγνωτήριο / Στέγνωμα σε θερμοκρασία 60 °C με ήπια διαδικασία στεγνώματος.
	Απαγορεύεται το στέγνωμα σε στεγνωτήριο
	Στέγνωμα σε όρθια θέση.
	Στέγνωμα σε όρθια θέση χωρίς στράγγισμα.
	Στέγνωμα σε οριζόντια θέση.
	Στέγνωμα σε οριζόντια θέση χωρίς στράγγισμα.
	Στέγνωμα σε όρθια θέση σε σκιερό μέρος.
	Στέγνωμα σε όρθια θέση χωρίς στράγγισμα σε σκιερό μέρος.
	Στέγνωμα σε οριζόντια θέση σε σκιερό μέρος.
	Στέγνωμα σε οριζόντια θέση χωρίς στράγγισμα σε σκιερό μέρος.

ΣΗΜΕΙΩΣΗ

- Οι κουκκίδες υποδεικνύουν το επίπεδο στεγνώματος του στεγνωτηρίου.
- Οι γραμμές υποδεικνύουν τον τύπο και τη θέση του στεγνώματος.

Παράρτημα



Σιδέρωμα







	Σιδέρωμα σε μέγιστη θερμοκρασία 200 °C.
	Σιδέρωμα σε μέγιστη θερμοκρασία 150 °C.
	Σιδέρωμα σε μέγιστη θερμοκρασία 110 °C. Προσοχή κατά τη χρήση ατμοσίδηρων (να σιδερώνεται χωρίς ατμό).
	Απαγορεύεται το σιδέρωμα.

ΣΗΜΕΙΩΣΗ

Οι κουκκίδες υποδεικνύουν τα εύρη θερμοκρασιών για το σιδέρωμα (σίδερα με ρυθμιστή, με ατμό, ταξιδιού και μηχανήματα σιδερώματος).

Επαγγελματική φροντίδα

	Επαγγελματικό στεγνό καθάρισμα σε τετραχλωροαιθυλένιο ή/και υδρογονάνθρακες (βαριές βενζόλες) με κανονική διαδικασία.
	Επαγγελματικό στεγνό καθάρισμα σε τετραχλωροαιθυλένιο ή/και υδρογονάνθρακες (βαριές βενζόλες) με απαλή διαδικασία.

	Επαγγελματικό στεγνό καθάρισμα σε υδρογονάνθρακες (βαριές βενζόλες) με κανονική διαδικασία.
	Επαγγελματικό στεγνό καθάρισμα σε υδρογονάνθρακες (βαριές βενζόλες) με απαλή διαδικασία.
	Απαγορεύεται το στεγνό καθάρισμα.
	Επαγγελματικό υγρό καθάρισμα.
	Ήπιο επαγγελματικό υγρό καθάρισμα.
	Πολύ ήπιο επαγγελματικό υγρό καθάρισμα.
	Απαγορεύεται το υγρό καθάρισμα.

ΣΗΜΕΙΩΣΗ

- Τα γράμματα σε κύκλο υποδεικνύουν τους διαλύτες (P, F) που χρησιμοποιούνται στο στεγνό καθάρισμα ή στο υγρό καθάρισμα (W).
- Γενικά, η γραμμή κάτω από το σύμβολο υποδεικνύει ηπιότερη επεξεργασία (π.χ. απαλός κύκλος για είδη Easy Care). Η διπλή γραμμή υποδεικνύει επίπεδα φροντίδας με ιδιαίτερα απαλή επεξεργασία.

Προστασία του περιβάλλοντος

- Αυτή η συσκευή έχει κατασκευαστεί από ανακυκλώσιμα υλικά. Αν αποφασίσετε να απορρίψετε αυτή τη συσκευή, τηρήστε τους τοπικούς κανονισμούς διάθεσης απορριμμάτων. Κόψτε το καλώδιο ρεύματος, ώστε η συσκευή να μην μπορεί να συνδεθεί σε πηγή ρεύματος. Αφαιρέστε την πόρτα, ώστε να μην μπορούν να εγκλωβιστούν ζώα και μικρά παιδιά μέσα στη συσκευή.

Περιέχει φθοριούχα αέρια θερμοκηπίου.

Ερμητικά σφραγισμένος εξοπλισμός.

Μην απελευθερώνετε αέρια στην ατμόσφαιρα.

Ψυκτικό μέσο (Τύπος): R-134a (GWP = 1430)

Ψυκτικό μέσο (Πλήρωση): 0,43kg, 0,615tCO2e

Εγγύηση ανταλλακτικών

Εγγυόμαστε ότι τα παρακάτω ανταλλακτικά θα είναι διαθέσιμα σε επαγγελματίες επισκευαστές και στους τελικούς χρήστες για ελάχιστο διάστημα 10 ετών μετά την κυκλοφορία της τελευταίας μονάδας του μοντέλου στην αγορά.

- Πόρτες
- Τσιμούχες πορτών
- Λαβές πορτών
- Μηχανισμοί κλειδώματος και μεντεσέδες πορτών
- Φίλτρα χνουδιού
- Φίλτρα αέρα
- Πλαστικά περιφερειακά
- Δεξαμενή συμπυκνωμένου νερού

ΣΗΜΕΙΩΣΗ

Τα ανταλλακτικά που παρατίθενται μπορούν να αγοραστούν από τη διαδικτυακή τοποθεσία <http://www.samsung.com/support>.

Παράρτημα

Προδιαγραφές

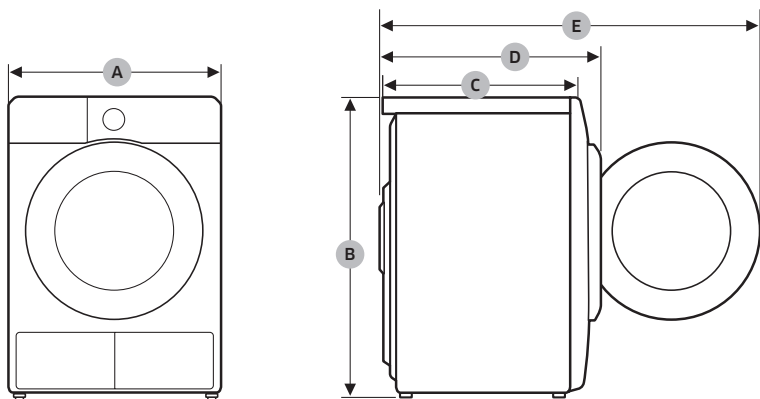

ΤΥΠΟΣ		ΣΤΕΓΝΩΤΗΡΙΟ ΕΜΠΡΟΣΘΙΑΣ ΦΟΡΤΩΣΗΣ
ΟΝΟΜΑ ΜΟΝΤΕΛΟΥ		DV9*DG52A0**
ΔΙΑΣΤΑΣΕΙΣ	A	600 mm
	B	850 mm
	C	600 mm
	D	650 mm
	E	1100 mm
ΒΑΡΟΣ		48,0 kg
ΗΛΕΚΤΡΙΚΕΣ ΑΠΑΙΤΗΣΕΙΣ	220-240 V / 50 Hz	550-600 W
ΕΠΙΤΡΕΠΤΗ ΘΕΡΜΟΚΡΑΣΙΑ		5-35 °C





ΣΗΜΕΙΩΣΗ

Ανάλογα με τη μέθοδο μέτρησης, οι αναφερόμενες διαστάσεις ενδέχεται να παρουσιάζουν μικρή διαφορά από τις πραγματικές διαστάσεις.

Κατανάλωση ενέργειας σε κατάσταση αναμονής

Κατανάλωση ενέργειας	Κατάσταση απενεργοποίησης	0,50 W
	Κατάσταση αναμονής δικτύου	2,00 W
	Χρόνος σε κατάσταση αναμονής δικτύου (Wi-Fi)	10 min.

Ενδεικτικές πληροφορίες (σύμφωνα με τον κανονισμό ΕΕ 2023/2533)

Μοντέλο	Κύκλοι	Χωρητικότητα (kg)	Διάρκεια προγράμματος (Ω:Λ)	Κατανάλωση ενέργειας (kWh/κύκλος)	Τελική περιεκτικότητα σε υγρασία μετά τον κύκλο στεγνώματος (%)	Θόρυβος (μόνο για πλήρες φορτίο)
DV9*DG52A0**	 ECO	9,0	3:40	1,54	0%	64
	 ΒΑΜΒΑΚΕΡΑ	4,5	2:20	0,89	0%	-
	 ΣΥΝΘΕΤΙΚΑ	4,0	1:30	0,60	2%	-
	 ΕΥΑΙΣΘΗΤΑ	2,0	1:10	0,48	-1%	-

Οι τιμές που παρέχονται για τα άλλα προγράμματα, εκτός από το πρόγραμμα ECO, είναι μόνο ενδεικτικές.

Πληροφορίες EPREL

Για να αποκτήσετε πρόσβαση στις πληροφορίες ενεργειακής επισήμανσης σχετικά με αυτό το προϊόν στο Ευρωπαϊκό μητρώο προϊόντων για την ενεργειακή επισήμανση (EPREL), επισκεφτείτε τη διεύθυνση https://eprel.ec.europa.eu/gr/*****, όπου ***** είναι ο αριθμός καταχώρισης EPREL του προϊόντος. Μπορείτε να βρείτε τον αριθμό καταχώρισης στην ετικέτα στοιχείων του προϊόντος.

Πληροφορίες επικοινωνίας

ΕΧΕΤΕ ΕΡΩΤΗΣΕΙΣ Ή ΣΧΟΛΙΑ;

ΧΩΡΑ	ΚΑΛΕΣΤΕ	Ή ΕΠΙΣΚΕΦΘΕΙΤΕ ΤΗ ΔΙΑΔΙΚΤΥΑΚΗ ΤΟΠΟΘΕΣΙΑ ΜΑΣ
UK	0333 000 0333	www.samsung.com/uk/support
IRELAND (EIRE)	0818 717100	www.samsung.com/ie/support
GERMANY	06196 77 555 77	www.samsung.com/de/support
FRANCE	01 48 63 00 00	www.samsung.com/fr/support
SPAIN	91 175 00 15	www.samsung.com/es/support
PORTUGAL	210 608 098 Chamada para a rede fixa nacional Dias úteis das 9h às 20h	www.samsung.com/pt/support
LUXEMBURG	261 03 710	www.samsung.com/be_fr/support
NETHERLANDS	088 90 90 100	www.samsung.com/nl/support
BELGIUM	02-201-24-18	www.samsung.com/be/support (Dutch) www.samsung.com/be_fr/support (French)
NORWAY	21629099	www.samsung.com/no/support
DENMARK	707 019 70	www.samsung.com/dk/support
FINLAND	030-6227 515	www.samsung.com/fi/support
SWEDEN	0771-400 300	www.samsung.com/se/support
AUSTRIA	0800 72 67 864 (0800-SAMSUNG)	www.samsung.com/at/support
SWITZERLAND	0800 726 786	www.samsung.com/ch/support (German) www.samsung.com/ch_fr/support (French)
HUNGARY	0680SAMSUNG (0680-726-7864)	www.samsung.com/hu/support
CZECH	800 - SAMSUNG (800-726786)	www.samsung.com/cz/support
SLOVAKIA	0800 - SAMSUNG (0800-726 786)	www.samsung.com/sk/support
CROATIA	072 726 786	www.samsung.com/hr/support
BOSNIA	055 233 999	www.samsung.com/ba/support
North Macedonia	023 207 777	www.samsung.com/mk/support
MONTENEGRO	020 405 888	www.samsung.com/support
SLOVENIA	080 697 267 (brezplačna številka)	www.samsung.com/si/support

ΧΩΡΑ	ΚΑΛΕΣΤΕ	Ή ΕΠΙΣΚΕΦΘΕΙΤΕ ΤΗ ΔΙΑΔΙΚΤΥΑΚΗ ΤΟΠΟΘΕΣΙΑ ΜΑΣ
SERBIA	011 321 6899	www.samsung.com/rs/support
Kosovo	038 40 30 90	www.samsung.com/support
ALBANIA	045 620 202	www.samsung.com/al/support
BULGARIA	0800 111 31 - Безплатен за всички оператори *3000 - Цена на един градски разговор или според тарифата на мобилният оператор 09:00 до 18:00 - Понеделник до Петък	www.samsung.com/bg/support
ROMANIA	0800872678 - Apel gratuit *8000 - Apel tarifat în rețea	www.samsung.com/ro/support
ITALIA	800-SAMSUNG (800.7267864)	www.samsung.com/it/support
CYPRUS	8009 4000 only from landline, toll free	www.samsung.com/gr/support
GREECE	80111-SAMSUNG (80111 726 7864) only from land line (+30) 210 6897691 from mobile and land line	
POLAND	801-172-678* lub +48 22 607-93-33* * (opłata według taryfy operatora)	http://www.samsung.com/pl/support/
LITHUANIA	8-800-77777	www.samsung.com/lt/support
LATVIA	8000-7267	www.samsung.com/lv/support
ESTONIA	800-7267	www.samsung.com/ee/support

SAMSUNG