

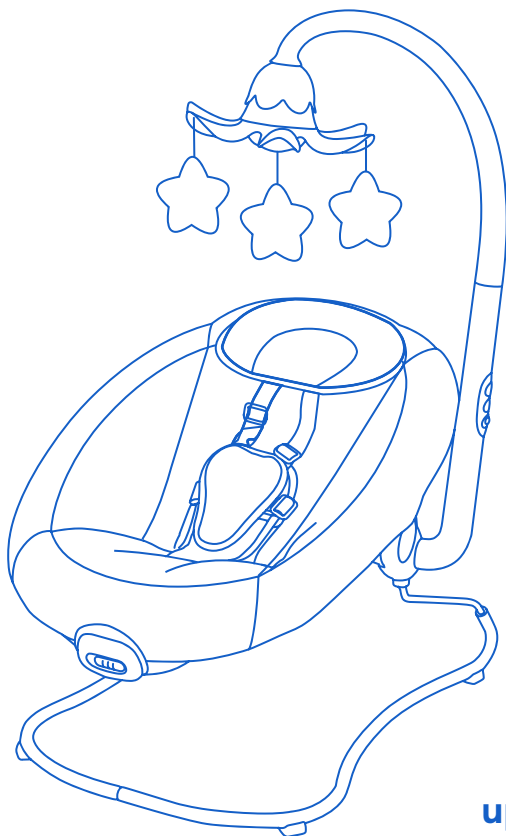

# CLOUDS

*deluxe baby bouncer*



**up to 18kg**

## INSTRUCTIONS FOR USE

ИНСТРУКЦИИ ЗА УПОТРЕБА - INSTRUCCIONES DE USO - INSTRUÇÕES DE USO - ISTRUZIONI PER L'USO - MODE D'EMPLOI -  
GEBRAUCHSANWEISUNG - INSTRUCIUNI DE FOLOSIRE - INSTRUKCJA UŻYCIA - UPUTSTVO ZA UPOTREBU - УПАТСТВО ЗА  
УПОТРЕБА - ИНСТРУКЦИИ ПО ИСПОЛЪЗОВАНИЮ - ІНСТРУКЦІЇ З ВИКОРИСТАННЯ - UPUTE ZA KORIŠTENJE - NÁVOD  
K POUŽÍTÍ - INŠTRUKCIE NA POUŽÍVANIE - HASZNÁLATI ÚTMUTATÓ - ΟΔΗΓΙΕΣ ΧΡΗΣΗΣ - KULLANIM İÇİN TALİMATLAR -  
تعليمات للاستخدام

1



1.



2.



3.



4.



5.

2

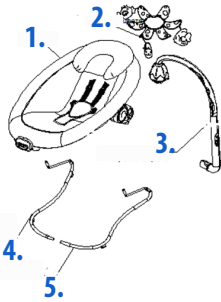

3

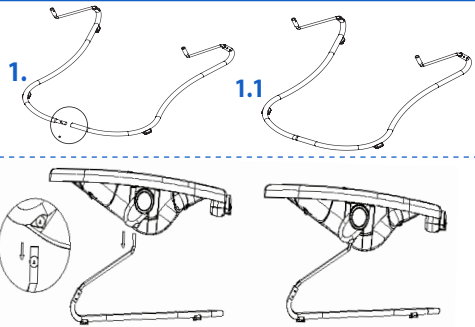

3.

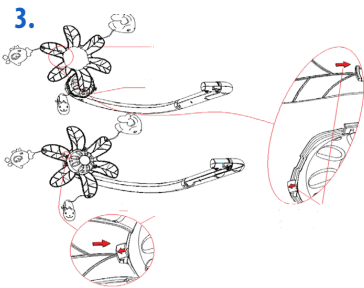

4.

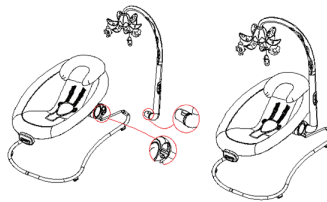

5.

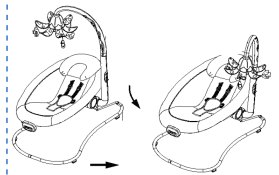

1.

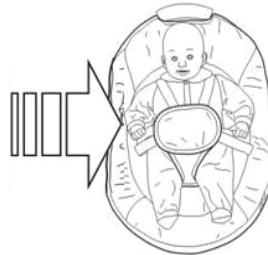
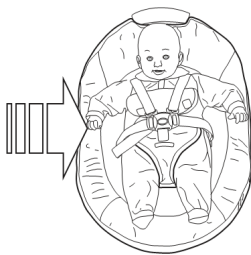

2.

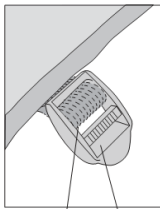

2.1.

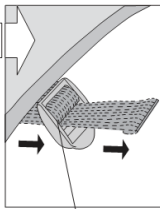

2.2.

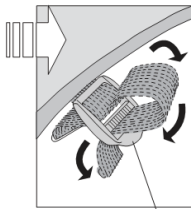

2.3.

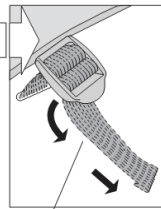

2.4.

3.

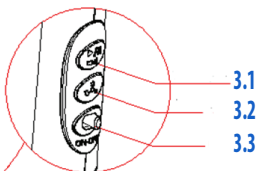
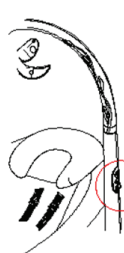

4.

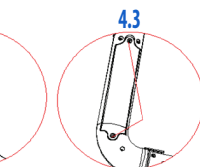
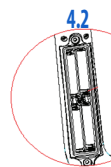
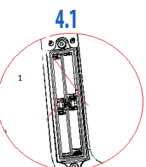

5.

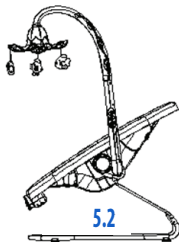
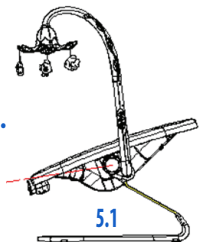

6.

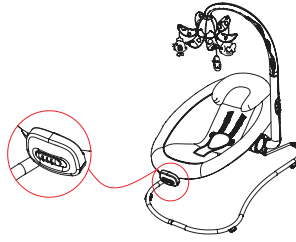

7.

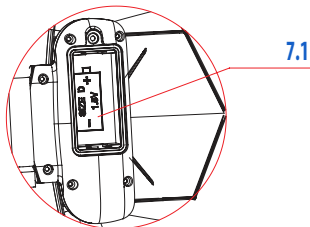

7.2

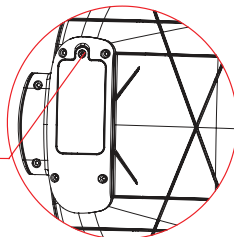

## USER INFORMATION

### WARNING!!! KEEP AWAY FROM FIRE!

1. Always use the seat belt when the infant is in the swing.
2. Never leave infant unattended on bouncer.
3. Age range: 0-6 months.
4. Maximum loading weight:15 kg;
5. Never raise or move the product by electric toys bar.
6. Do not move or lift this product with the baby inside it.
7. Except the toys on toys bar, never put other product on it.
8. It is dangerous to use this swing on an elevated surface, e.g. a table.
9. Forbid to use the bouncer in a unsmooth surface to avoid any injury to the infant.
10. It's not for baby sleep.
11. Avoid stifle danger, never let the boucner stays on soft level (Like bed, sofa).
12. Do not use the swing once your child can sit.
13. The product not a toy.
14. To avoid injury ensure that children are kept away when unfolding and folding this product.
15. This swing is not intended for prolonged periods of sleeping.
16. Do not use the swing if any components are broken or missing. Do not use accessories or replacement parts other than those approved by the manufacturer.
17. Keep away from fire!

## FIG. 1 - PARTS LIST

WARNING! - Read this instructions carefully before use and keep them for future reference! The child may be hurt if you do not follow these instructions

- 1.seat ; 2.toys petals ; 3.Flower bud toys bar ; 4.Left bouncer tube ; 5.Right bouncer tube ;

## FIG. 2 - INSTALLATION

WARNING! - Product should be installed by adult.

## FIG. 3 - ASSEMBLING SEAT

1. Left and right bouncer tube intallation: put left tube's ending part with right tube's ending part, make sure the shrapnel is in outside and fixed. Put left tube's ending part connected with right tube's ending part
2. Install bouncer: connected seat with both sides tube as below picture, match "A" with "A", and make sure the shrapnel is in outside and fixed.
3. Toys installation. First toys petal's groove match with flower bud's lug boss. Connect with other 3 parts together, then toys petal will be together with flower bud.
4. Install toys bar as below picture shown. NOTICE! When insert toys bar, should match toys bar lug boss with toys frame's groove, and hear the sound the can be in place. Otherwise it will affect normal use of toys functions.
5. Sway toys bar: as arrow shown, toys bar can rotated in a suitable position within limited range, which will convenient for take baby out as below picture shown.

## FIG. 4 - INSTRUCTION

1. Put the baby into the seat pad, lock the five-point safety button according to below pictures, and then cover the seat pad bag. The length of the safety belt can be adjusted by shoulder and waist button.

2. Fix the shoulder tape according to below the pictures. : 2.1 - top -bottom ; 2.2-The tape is out from top ; 2.3-Overturn from bottom 2.4- Fasten the tape

3. Control panel introduction: 3.1- Volume/ Music switch: press one time to start the music, and the second time to stop the music. (With 12 pcs music). Continue to press this button can adjust the volume bigger or lower circularly. 3.2: Electronic toys button, when press it, toys will be rotated. Press second time, then stop rotating and 7 colors light will be on. Press third time, toys will be rotated and lights will be on. And fourth time all functions are closed. 3.3 Power switch button, when in ON place, it's toys power on, when pull on OFF place, it's power OFF

4. 4 pcs "AAA" batteries are needed for this product. -As below picture shown, use the screwdriver to take out the screws, remove the battery cover, put the batteries to the battery container according to the correct polarity. The same way to take the batteries out from the battery container.

4.1. Put the 7# battery negative end into the battery box with spring end. ; 4.2. Naje syre all batteries are flat ; 4.3. Close and fixed battery cover

5. There are two positions of seat: as following pictures shown, press both side of buttons to adjust lying position and sitting position as below picture shown.

5.1. Press the adjusted button of twosides of seat rotate the arrow direction -LIE POSITIONS

5.2. Sit position

6. Vibration box function: there are 3 positions on vibration box, from left (power switch) to right can increase vibration speed. When in most left place, it's power off. As below picture shown.

7. 1pc "D" battery is needed for this product. As below picture shown, use the screwdriver to take out the screws, remove the battery cover, put the batteries to the battery jar according to the correct polarity. The same way to take the batteries out from the battery jar.

7.1 Put the 1# battery follow positive and negative end direction, then put the battery convex part (positive end) into battery box with positive end. Make sure all batteries are flat.

7.2 Close and fixed battery cover.

Non-rechargeable batteries can't be recharged.

Rechargeable battery can only be charged under adult supervision.

Rechargeable battery should be taken out of the swing before charging.

Different types of batteries or old and new batteries can not be mixed.

The batteries should be placed in the correct polarity.

Remove the exhausted batteries from the toys. Do not allow baby to play alone.

Power supply terminal must not short-circuit.

## CLEARNESS AND MAINTENANCE

1. Seat pad is filled with hard rosin cotton and is removable; installed in the swing frame; scrub with clean cold water.

WARNING! Forbid to machine wash, bleach and dehydrate.

2. Common maintenance:

-The music and vibration stop suddenly - The batteries are not fixed well or the power is not enough.

-No functions when starting the work - Check whether the batteries are installed incorrectly.

-When press buttons, hear the WARNING!! Sound - It may be not power on batteries. Changed new ones

-Not work on vibration box - It may the batteries not put well or lower power on batteries.

**НАПРАВЛЕНИЕ НА ПОТРЕБИТЕЛЯ.****ВНИМАНИЕ! ДА СЕ ПАЗИ ОТ ОГЪН!**

1. Винаги използвайте предпазния колан, когато бебето е в люлката.
2. Никога не оставяйте без надзор бебето.
3. Възрастова група: 0-6 месеца.
4. Максимално натоварване: 15кг.
5. Никога да не мести ако са включени играчките.
6. Да не са движи или да се вдига люлката, ако бебето е вътре в нея.
7. С изключение на играчките, който са на самата люлка никога не поставяйте други играчки.
8. опасно е да използвате тази люлка върху хлъзгава повърхност например като маса.
9. Не давайте на детето да дърпа държача на играчките, за да избегнете то да се удари.
10. Не оставяйте детето да спи в люлката.
11. Да се избягва поставянето на люлката върху меки повърхности например като диван или нещо подобно.
12. Не използвайте люлката когато вашето бебе може вече да седи.
13. Този продукт не е играчка.
14. За да се избегне нараняване уверете се, че децата са далеч когато сгъвате и разгъвате този продукт.
15. Тази люлка не е предназначена за продължителни периоди на спане.
16. Не използвайте люлката, ако всички компоненти са счупени или липсващи. Не използвайте аксесоари или други части, различни от тези, одобрени от производителя.
17. Да се пази от огън!

**ФИГ. 1 - СПИСЪК С ЧАСТИ**

**ВНИМАНИЕ!!!** Прочетете инструкциите внимателно преди употреба и ги запазете за бъдеща справка! Детето може да се нарани, ако не спазвате тези инструкции!

1. седалка ; 2. играчка цвете ; 3. Държач на играчката цвете; 4. Лява основа на шезлонга ; 5. Дясна основа на шезлонга ;

**ФИГ. 2 - НАЧИН НА УПОТРЕБА**

**ВНИМАНИЕ!!!** Продуктът трябва да се монтира от възрастен.

**ФИГ. 3 - СЪЕДИНЯВАНЕ НА СЕДАЛКАТА**

1. Съединете лявата и дясната основа на шезлонга в нейните краища, уверете се че са добре съединени и фиксирани. Поставете левия край на едната част да влезе в десния край на другата част.
2. Инсталирайте съединената основа от двете страни на шезлонга, като се уверите, че е добре фиксирани , както е показано на
3. Инсталиране на играчката както е показано на снимката. Първо играчката цвете се слага на венчелистчето прикрепено към държача на играчката , след което се свързва и с другите три части на венчелистчето едва тогава ще имаме свете с венчелистчета.
4. Инсталиране на играчката. **ЗАБЕЛЕЖКА:** Когато поставяте държача за играчката към основата на шезлонга трябва да чуе щракване. Ако не чуете никакъв звук това ще възпрепятства нормалното използване на играчката.
5. Държача с играчката цвете може да се върти на 90 градуса , така че да е в удобна позиция за бебето както е показано на снимките.

#### ФИГ. 4 - ИНСТРУКЦИИ

1. Поставете бебето в подложката на седалката, заключете петточковия предпазен бутон, както е показано на снимките по-долу, и след това покрийте чантата на седалката. Дължината на предпазния колан може да се регулира от бутона на рамото и талията.
2. Закрепете колана както е показано по-долу на снимките. : 1/ Горно , Долу ; 2/ Промушете колана през горната част; 3/ След това промушете колана от долната част; 4/ Издърпайте колана докато се закрепите.
3. Управление на контролния панел на цветето играчка: 3.1- Бутон на звука: тон за звука: натиснете веднъж, за да започне музиката, и втори път, за да се спре музиката (с 12 бр мелодии). Продължете да натискате този бутон, за да регулирате силата на звука по-голяма или по-ниска. 3.2: Когато натиснете електронния бутон за функциите играчките ще се завъртят. Когато го натиснете втори път играчките ще спрат да се въртят и ще се включат седем различни светлинки на венчелистчето. Когато го натиснете трети път играчките ще се завъртят и светлинките ще светят. И ако го натиснете за четвърти път всички функции ще спрат. 3.3 Когато бутонът е в позиция ON играчката е включена, когато бутонът е в позиция OFF играчката е изключена.
4. За този продукт ви е нужна от 4 бр „ AAA „ батерии. Както е показано на снимката по-долу, използвайте отвертката, за да свалите винтовете от капака на батерията, поставете батериите в контейнера на акумулатора според правилния поляритет. По същият начин батериите се премахват от контейнера.

4.1. Поставете батерията с “ - ” от тази горна страна. Поставете батерията с “ + ” от долната страна. ; 4.2.

Уверете се, че всички батерии са поставени правилно. ; 4.3. Затворете добре капачето на батериите.

5. Има две позиции на седалката: както показват снимките по-долу, натиснете бутоните и от двете страни на седалката и нагласете позицията ѝ както е показано по-долу на снимката.

5.1. Натиснете бутоните от двете страни на седалката и тя ще спремине в седнала позиция . Легнала позиция.

5.2. Седнала позиция

6. Функцията вибрация има 3 позиции- от ляво на дясно степента на вибрация се увеличава. Когато плъзгача е в най-лявата част вибрацията е изключена. Има три степени на вибрация. Вибрацията се увеличава отляво на дясно.

7. За този продукт имате нужда от една батерия размер „D“. Използвайте отвертка и извадете винтовете, махнете капака и поставете батериите според правилната полярност. По същият начин можете да ги извадите.

7.1 Поставете батерията според правилната полярност.

7.2 Затворете капака и се уверете, че е добре фиксиран.

Обикновени батерии не могат да се презареждат.

Акумулаторната батерия може да се зарежда само под надзор на възрастни.

Акумулаторната батерия трябва да бъде извадена от люлката преди зареждане.

Различни видове батерии или стари и нови батерии не могат да се смесват.

Батериите трябва да бъдат поставени в правилната полярност.

Премахнете изтощените батерии от играчките.

Да не се допуска бебето да играе само.

#### ПОДДРЪЖКА И ПОЧИСТВАНЕ

1. Да не се пере в перална машина , почистването да става само с четка и вода.

**ВНИМАНИЕ!!!** Да не се използва белина и други избелващи препарати.

2. Обща поддръжка:

- При внезапно спиране на музиката и вибрацията - Батериите са изтощени, или батериите не са поставени добре.

- Функциите на люлката не работят - Проверете дали батериите са поставени правилно.

- При натискане на копчетата чувате само предупредителен звук, но функциите не работят - Батериите са изтощени, моля сменете ги с нови .

- Не работи вибрацията - Възможно е батериите да не са поставени добре или да са изтощени, моля проверете или сменете с нови.

**INFORMACION DEL USUARIO**

!!!ADVERTENCIA!!! ¡MANTENER ALEJADO DEL FUEGO!

1. Use siempre el cinturón de seguridad cuando el bebé esté en el columpio.
2. Nunca deje al bebé desatendido en gorila.
3. Rango de edad: 0-6 meses.
4. Peso máximo de carga: 15 kg.
5. Nunca levante ni mueva el producto por la barra de juguetes eléctrica.
6. No mueva ni levante este producto con el bebé dentro.
7. Excepto los juguetes en la barra de juguetes, nunca ponga otro producto en ella.
8. Es peligroso usar este columpio en una superficie elevada, por ej. una mesa.
9. Prohibir el uso de la hamaca en una superficie suave para evitar lesiones al bebé.
10. No es para dormir bebé.
11. Evite el peligro de asfixia, nunca deje que el bouncer permanezca en un nivel suave (como la cama, el sofá).
12. No use el columpio una vez que su hijo pueda sentarse.
13. El producto no es un juguete.
14. Para evitar lesiones, asegúrese de mantener a los niños alejados al desplegar y doblar este producto.
15. Este columpio no es para períodos prolongados de sueño.
16. No use el columpio si alguno de los componentes está roto o falta. No utilice accesorios o piezas de repuesto que no sean las aprobadas por el fabricante.
17. ¡Mantente alejado del fuego!

**HIGO. 1 - LISTA DE PARTES**

¡ADVERTENCIA! - ¡Lea estas instrucciones cuidadosamente antes de usarlas y guárdelas para futuras referencias! El niño puede lastimarse si no sigue estas instrucciones

1. asiento Pétalos 2.toys; Barra de juguetes del brote 3.Flower; 4.Left bouncer tube; 5. tubo de gorila derecho;

**HIGO. 2 - INSTALACION**

¡ADVERTENCIA! - El producto debe ser instalado por un adulto.

**HIGO. 3 - ASIENTO DE MONTAJE**

1. Instalación del tubo deflector izquierdo y derecho: coloque la parte final del tubo izquierdo con la parte final del tubo derecho, asegúrese de que la metralla esté en el exterior y fijada. Coloque la parte final del tubo izquierdo conectada con la parte final del tubo derecho
2. Instale el portero: conecte el asiento con ambos tubos laterales como se muestra en la imagen de abajo, haga coincidir "A" con "A", y asegúrese de que la metralla esté en el exterior y fija.
3. Instalación de juguetes. Los primeros juguetes coinciden con la hendidura de los pétalos con el jefe de las patas de las flores. Conecta con otras 3 partes juntas, luego los juguetes del pétalo estarán junto con el capullo de la flor.
4. Instale la barra de juguetes como se muestra en la siguiente imagen. ¡DARSE CUENTA! Cuando inserte la barra de juguetes, debe hacer coincidir la barra de juguetes con la ranura del marco de los juguetes, y escuchar el sonido que puede haber en su lugar. De lo contrario afectará el uso normal de las funciones de los juguetes.
5. Barra de juguetes Sway: como se muestra en la flecha, la barra de juguetes puede girar en una posición adecuada dentro de un rango limitado, lo que será conveniente para sacar al bebé como se muestra en la siguiente imagen.



#### HIGO. 4 - INSTRUCCIONES

1. Coloque al bebé en la almohadilla del asiento, bloquee el botón de seguridad de cinco puntos de acuerdo con las siguientes imágenes y luego cubra la bolsa de la almohadilla del asiento. La longitud del cinturón de seguridad se puede ajustar mediante el hombro y el botón de la cintura.
  2. Fije la cinta del hombro de acuerdo con las imágenes de abajo. : 2.1 - parte superior inferior; 2.2-La cinta está fuera de la parte superior;
  - 2.3-Vuelco desde la parte inferior 2.4- Sujete la cinta
  3. Introducción al panel de control: 3.1- Interruptor de volumen / música: presione una vez para iniciar la música y la segunda vez para detener la música. (Con 12 piezas de música). Continuar presionando este botón puede ajustar el volumen más grande o más bajo circularmente. 3.2: Botón de juguetes electrónicos, al presionarlo, los juguetes serán girados. Presione la segunda vez, luego deje de girar y se encenderá la luz de 7 colores. Presione por tercera vez, los juguetes girarán y las luces estarán encendidas. Y por cuarta vez todas las funciones están cerradas. 3.3 Botón de interruptor de encendido, cuando está en la posición ON, los juguetes se encienden, cuando se desconecta, se apaga
  4. Se necesitan 4 baterías "AAA" para este producto. - Como se muestra en la siguiente imagen, use el destornillador para sacar los tornillos, retire la tapa de la batería, coloque las baterías en el recipiente de la batería de acuerdo con la polaridad correcta. De la misma manera para sacar las baterías del contenedor de baterías.
    - 4.1. Coloque el extremo negativo de la batería # 7 en la caja de la batería con el extremo de resorte. ; 4.2. Naje syre todas las pilas son planas; 4.3. Tapa de batería cerrada y fija.
    5. Hay dos posiciones de asiento: como se muestra en las siguientes imágenes, presione ambos lados de los botones para ajustar la posición acostada y la posición de sentado como se muestra en la siguiente imagen.
      - 5.1. Presione el botón ajustado de los dos lados del asiento, gire la dirección de la flecha - POSICIONES DE LIE
      - 5.2. Posición sentada
    6. Función de caja de vibración: hay 3 posiciones en la caja de vibración, desde la izquierda (interruptor de encendido) hasta la derecha puede aumentar la velocidad de vibración. Cuando está en el lugar más a la izquierda, se apaga. Como se muestra en la siguiente imagen.
  7. Se necesita 1 batería "D" para este procedimiento. Como se muestra en la siguiente imagen, use el destornillador para sacar los tornillos, retire la tapa de la batería, coloque las baterías en el recipiente de la batería de acuerdo con la polaridad correcta. De la misma manera para sacar las baterías del tarro de baterías.
    - 7.1 Coloque la batería # 1 siguiendo las indicaciones del extremo positivo y negativo, luego coloque la parte convexa de la batería (positiva y) en la caja de la batería con el extremo positivo. Asegúrese de que todas las baterías estén descargadas.
    - 7.2 Cierre y tapa de la batería fija.
- Las baterías no recargables no se pueden recargar.  
La batería recargable solo se puede cargar bajo la supervisión de un adulto.  
La batería recargable debe sacarse del columpio antes de cargarla.  
No se pueden mezclar diferentes tipos de baterías o baterías viejas y nuevas.  
Las baterías deben colocarse en la polaridad correcta.  
Retire las pilas agotadas de los juguetes. No permita que el bebé juegue solo.  
El terminal de alimentación no debe cortocircuitar.

#### LIMPIEZA Y MANTENIMIENTO

1. La almohadilla del asiento está rellena con algodón de colofonia dura y es removible; instalado en el marco del columpio; Frote con agua fría limpia.
- ¡ADVERTENCIA! Prohibido lavar a máquina, blanquear y deshidratar.
2. Mantenimiento Común:
    - La música y la vibración se detienen repentinamente. Las baterías no están bien fijadas o la potencia no es suficiente.
    - No funciona cuando se inicia el trabajo - Compruebe si las baterías están instaladas incorrectamente.
    - Cuando presione los botones, escuche la ADVERTENCIA !! Sonido - Es mi poder no estar en las baterías. Cambiado nuevos
    - No trabaje en la caja de vibración: es posible que las baterías no funcionen bien o que la energía disminuya.

**FELHASZNÁLÓI INFORMÁCIÓ****FIGYELEM!!! TARTSD TÁVOL MAGAD A TÚZTÓL!**

1. Mindig használja a biztonsági övet, ha a csecsemő lendületben van.
2. Soha ne hagyja a csecsemőt felügyelet nélkül a gúnyolót.
3. Korcsoport: 0-6 hónap.
4. Maximális terhelési súly: 15 kg;
5. Soha ne emelje fel vagy mozgassa a terméket elektromos játékcappal.
6. Ne mozgassa vagy emelje fel ezt a terméket a baba belsejében.
7. Kivéve a játékkal felszerelt játékokat, soha ne helyezzen rá más terméket.
8. Veszélyes ezt a lengetést emelt felületen használni, pl. asztal.
9. A csecsemő sérülése elkerülése érdekében tilos a kidobógépet sima felületen használni.
10. Nem a baba alvás.
11. Kerülje el az elfojtott veszélyt, soha ne hagyja, hogy a boucner lágy szinten maradjon (Like bed, sofa).
12. Ne használja a lengetést, mielőtt a gyermek ülhet.
13. A termék nem játék.
14. A sérülések elkerülése érdekében győződjön meg arról, hogy a gyermekek el vannak távolítva a termék kibontása és összecukása közben.
15. Ez a lengés nem hosszabb ideig alvó időszakokra szolgál.
16. Ne használja a lengőt, ha bármely alkatrész hibás vagy hiányzik. Ne használjon olyan tartozékokat vagy alkatrészeket, amelyek nem a gyártó által jóváhagyottak.
17. Távol tartsa távol!

**ÁBRA. 1 - ALKATRÉSZEK LISTÁJA**

**FIGYELEM!** - Használat előtt alaposan olvassa el az utasításokat és tartsa meg őket későbbi felhasználásra! A gyermek sérülést okozhat, ha nem követi ezt az utasítást

1. ülés; 2. szirmok; 3. Flower bud játékok bár; 4. Left golyócső; 5. Right kidobó cső;

**ÁBRA. 2 - TELEPÍTÉS**

**FIGYELEM!** - A terméket felnőtteknek kell telepíteniük.

**ÁBRA. 3 - ÜZEMBE HELYEZÉS**

1. Bal és jobb gurító csőbeállítás: helyezze a bal cső végrészét a megfelelő cső végrészeivel, győződjön meg róla, hogy a srapnel kívül és rögzítve van. Helyezze a bal cső végrészét a megfelelő cső végrészehez
2. Helyezzen be egy könyököt: csatlakoztassa az ülés mindkét oldalán lévő csövet a kép alatti részeként, "A" "A" mérközéssel, és győződjön meg róla, hogy a srapnel kívül és rögzítve van.
3. Játékszerelés. Az első játékok szirmai groove mérközés a virágbimbó lug főnök. Csatlakoztassa a többi 3 részt együtt, majd a játékok szírom lesz együtt virágbimbó.
4. Helyezze be a játékcíkot a kép alatt látható módon. **ÉRTESÍTÉS!** Amikor behelyezi a játékcíkot, meg kell egyeznie a játékkal ellátott játékfülkével a játékszer keretének hornyával, és hallja a hangot, ami a helyén van. Ellenkező esetben ez befolyásolja a játékfunkciók normál használatát.
5. Elcsúsztatható játékcíkok: a bemutatott nyílként a játéksávok korlátozott tartományban megfelelő helyzetben elforgathatók, ami alkalmas arra, hogy a képen látható képen látható legyen.

**ÁBRA. 4 - ÚTMUTATÓ**

1. Helyezze a babát az ülésárnába, rögzítse az ötpontos biztonsági gombot az alábbi képek szerint, majd fedje le az ülésárna táskáját. A biztonsági öv hossza váll és derék gombokkal állítható be.

2. Fixelje a vállszalagot a képek alatt. : 2.1 - top -bottom; 2.2-A szalag felülről; 2.3 -Tűlfutás 2,4 alulról - Rögzítse a szalagot

3.A vezérlőpanel bemutatása: 3.1- Hangerő / Zene kapcsoló: nyomja meg egyszer a zenét, és a második alkalommal állítsa le a zenét. (12 db zenével). Folytassa ezt a nyomógombot, így a hangerőt nagyobbra vagy alacsonyabban állíthatja körkörösén. 3.2: Elektronikus játékok gomb, amikor megnyomja, a játékokat forgatni fogják. Nyomja meg másodszor a gombot, majd állítsa le a forgatást és 7 színű fény világít. Nyom meg a harmadik alkalommal, a játékokat forgatni fogják, és a fények bekapcsolnak. A negyedik alkalommal minden funkció bezáródik. 3.3 A hálózati kapcsoló gomb, ha be van kapcsolva, a játékok be vannak kapcsolva, amikor a KI pozícióba húzzák, a készülék kikapcsol

4. 4 db "AAA" elem szükséges ehhez a termékhez. - A bemutatott kép alatt használja a csavarhúzó, hogy vegye ki a csavarokat, vegye le az akkumulátorfedelelet, tegye be az elemeket az akkumulátor tartályba a megfelelő polaritás szerint. Ugyanúgy, ha az elemeket ki kell venni az akkumulátortartályból.

4.1. Tegye a 7 # elem negatív végét az akkumulátor dobozba rugós végénél. ; 4.2. Nézze meg, hogy az összes elem lapos; 4.3. Csukja be és rögzítse az akkumulátor fedelét

5. Az ülés két helyzete van: a következő képeken a gombok mindkét oldalán nyomja meg a fekvő pozíció és az ülő helyzet beállítását a kép alatt.

5.1. Nyomja meg az ülés két oldalán beállított gombot, forgassa el a nyíl irányát - LIE POSITIONS

5.2. Sit pozíció

6. Rezgéscsillapító funkció: a vibrációs dobozon 3 pozíció található, balról (tápkapcsoló) jobbra növelheti a vibrációs sebességet. Amikor a legtöbb bal oldalán van, akkor kikapcsol. Ahogy a kép alatt látható.

7. 1 db "D" akkumulátor szükséges ehhez az alkatrészhez. A képen látható kép alatt használja a csavarhúzó, hogy vegye ki a csavarokat, vegye le az akkumulátorfedelelet, tegye be az elemeket az elemtartóba a megfelelő polaritás szerint. Ugyanúgy kell az elemeket kihúzni az akkumulátortól.

7.1 Helyezze az 1 # elemet a pozitív és a negatív véglezárás után, majd tegye az akkumulátor konvex részt (pozitív és) az akkumulátor dobozba pozitív véggel. Győződjön meg arról, hogy az összes elem lapos.

7.2 Zárja be és rögzítse az akkumulátor fedelét.

A nem újratölthető elemeket nem lehet feltölteni.

Az újratölthető akkumulátor csak felnőtt felügyelet mellett tölthető fel.

Az akkumulátort a töltés előtt ki kell venni a lengésből.

Különböző típusú elemek vagy régi és új elemek nem keverhetők.

Az elemeket helyes polarításra kell helyezni.

Távolítsa el a kimerült elemeket a játékokból. Ne engedje, hogy a gyerek egyedül játsszon.

A tápfeszültség-kapcsolóknak nem szabad rövidzárlatuk.

**TISZTÍTÁS ÉS KARBANTARTÁS**

1. A szőnyegtégla kemény gyantafehérítővel van töltve és eltávolítható; a lengőkeretbe épített; cserje tiszta hideg vízzel.

**FIGYELEM!** A gép mosásához, fehérítéséhez és dehidratálásához tilos.

2.Kommon karbantartás:

- A zene és a rezgés hirtelen megáll - Az elemek nincsenek jól rögzítve, vagy a teljesítmény nem elegendő.

-Nem működik a munka megkezdésekor - Ellenőrizze, hogy helytelenül van-e telepítve az elemek.

-A nyomógombok hallja a FIGYELEM! Hang - Nem az akkumulátort használom. Újak lettek

-Nem dolgozik a vibrációs dobozon - Lehet, hogy az elemek nem helyezték jól vagy csökkentették az akkumulátort.

**INFORMAZIONI UTENTE****AVVERTIMENTO!!! STAI LONTANO DAL FUOCO!**

1. Usare sempre la cintura di sicurezza quando il bambino è in oscillazione.
2. Non lasciare mai il bambino incustodito sul buttafuori.
3. Fascia d'età: 0-6 mesi.
4. Peso massimo di caricamento: 15 kg;
5. Non sollevare o spostare mai il prodotto con la barra di giocattoli elettrici.
6. Non spostare o sollevare questo prodotto con il bambino al suo interno.
7. Tranne i giocattoli sulla barra dei giocattoli, non mettere mai altri prodotti su di essa.
8. È pericoloso utilizzare questa oscillazione su una superficie elevata, ad es. un tavolo.
9. Vieti di usare il buttafuori su una superficie non liscia per evitare lesioni al bambino.
10. Non è per il sonno del bambino.
11. Evitare il pericolo di soffocamento, non lasciare mai che il bambino rimanga a livello morbido (come il letto, il divano).
12. Non usare l'altalena quando il bambino può sedersi.
13. Il prodotto non è un giocattolo.
14. Per evitare lesioni, assicurarsi che i bambini siano tenuti lontani durante lo spiegamento e la piegatura di questo prodotto.
15. Questa oscillazione non è intesa per periodi prolungati di sonno.
16. Non utilizzare l'altalena se alcuni componenti sono rotti o mancanti. Non utilizzare accessori o parti sostitutive diversi da quelli approvati dal produttore.
17. Stai lontano dal fuoco!

**FIGURA. 1 - ELENCO PARTI**

**AVVERTIMENTO!** - Leggere attentamente queste istruzioni prima dell'uso e conservarle per riferimenti futuri! Il bambino potrebbe essere ferito se non segue le istruzioni

1. seat; 2. petali di toys; 3. Barra dei giocattoli germoglio fiore; Tubo di buttafuori 4. Left; 5. Tubo da buttafuori destro;

**FIGURA. 2 - INSTALLAZIONE**

**AVVERTIMENTO!** - Il prodotto deve essere installato da adulto.

**FIGURA. 3 - MONTAGGIO SEDILE**

1. Intallazione del tubo buttafuori destro e sinistro: posizionare la parte finale del tubo sinistro con la parte finale del tubo destro, assicurarsi che la scheggia sia all'esterno e fissata. Metti la parte finale del tubo sinistro collegata alla parte finale del tubo destro
2. Installare il buttafuori: collegare il sedile con il tubo di entrambi i lati come nella figura sotto, abbinare "A" a "A" e assicurarsi che la scheggia sia all'esterno e fissata.
3. Installazione dei giocattoli. La scanalatura del petalo dei primi giocattoli si abbinano al capo del bavero del bocciolo del fiore. Connetti con altre 3 parti insieme, quindi i petali dei giocattoli saranno insieme ai boccioli di fiori.
4. Installare la barra dei giocattoli come mostrato nell'immagine sottostante. **AVVISO!** Quando si inserisce la barra dei giocattoli, deve corrispondere al capezzolo della barra dei giocattoli con la scanalatura del telaio dei giocattoli e sentire il suono che può essere posizionato. Altrimenti influenzerà il normale utilizzo delle funzioni del giocattolo.
5. Barra dei giochi d'ondeggiamento: come mostrato nella freccia, la barra dei giocattoli può essere ruotata in una posizione adatta entro un raggio limitato, il che è utile per portare il bambino fuori come mostrato nell'immagine sottostante.

**FIGURA. 4 - ISTRUZIONI**

1. Metti il bambino nel cuscino del sedile, blocca il pulsante di sicurezza a cinque punti in base alle immagini sottostanti, quindi copri il sacchetto del seggiolino. La lunghezza della cintura di sicurezza può essere regolata con il bottone della spalla e della vita.
  2. Fissare il nastro per la spalla in base alle immagini sottostanti. : 2.1 - top -bottom; 2.2-Il nastro è fuori dall'alto; 2.3-Ribaltamento dal basso 2.4-Fissare il nastro
  3. Introduzione al pannello di controllo: 3.1- Interruttore volume / musica: premere una volta per avviare la musica e la seconda volta per interrompere la musica. (Con 12 pezzi di musica). Continuare a premere questo pulsante per regolare il volume più grande o più in basso circolarmente. 3.2: Pulsante giocattoli elettronici, quando viene premuto, i giocattoli saranno ruotati. Premi una seconda volta, quindi smetti di ruotare e la luce di 7 colori sarà accesa. Premi la terza volta, i giocattoli saranno ruotati e le luci saranno accese. E la quarta volta tutte le funzioni sono chiuse. 3.3 Pulsante interruttore di accensione, quando si trova in posizione ON, i giocattoli sono accesi, quando si spegne in posizione OFF, si spegne
  4. Per questo prodotto sono necessarie 4 batterie "AAA". -Come sotto l'immagine mostrata, utilizzare il cacciavite per estrarre le viti, rimuovere il coperchio della batteria, mettere le batterie al contenitore della batteria in base alla corretta polarità. Allo stesso modo per togliere le batterie dal contenitore della batteria.
  - 4.1. Inserire l'estremità negativa della batteria 7 # nella scatola della batteria con l'estremità della molla. ; 4.2. Naje syre tutte le batterie sono piatte; 4.3. Coperchio della batteria chiuso e fisso
  5. Ci sono due posizioni del sedile: come mostrato nelle foto seguenti, premere entrambi i lati dei pulsanti per regolare la posizione sdraiata e la posizione seduta come mostrato nell'immagine sottostante.
  - 5.1. Premere il pulsante regolato di due lati del sedile per ruotare la direzione della freccia -LIE POSIZIONI
  - 5.2. Sit posizione
  6. Funzione vibrazione box: ci sono 3 posizioni sulla vibrazione, da sinistra (interruttore di accensione) a destra può aumentare la velocità di vibrazione. Quando nella maggior parte dei posti a sinistra, è spento. Come mostrato nell'immagine qui sotto.
  7. 1pc "D" batteria è necessaria per questo procast. Come mostrato nell'immagine sottostante, utilizzare il cacciavite per estrarre le viti, rimuovere il coperchio della batteria, inserire le batterie nel contenitore della batteria in base alla corretta polarità. Allo stesso modo per togliere le batterie dal contenitore della batteria.
  - 7.1 Mettere la batteria 1 # seguendo la direzione finale positiva e negativa, quindi inserire la parte convessa della batteria (positiva e) nella scatola della batteria con l'estremità positiva. Assicurarsi che tutte le batterie siano scariche.
  - 7.2 Chiudere e fissare il coperchio della batteria.
- Le batterie non ricaricabili non possono essere ricaricate.
- La batteria ricaricabile può essere caricata solo sotto la supervisione di un adulto.
- La batteria ricaricabile deve essere estratta dallo swing prima di caricarla.
- Non è possibile mescolare diversi tipi di batterie o batterie vecchie e nuove.
- Le batterie devono essere posizionate nella corretta polarità.
- Rimuovere le batterie scariche dai giocattoli. Non permettere al bambino di giocare da solo.
- Il terminale di alimentazione non deve cortocircuitare.

**CHIAREZZA E MANUTENZIONE**

1. Il cuscinetto pad è riempito con cotone in resina dura ed è rimovibile; installato nel telaio girevole; strofinare con acqua fredda pulita. **AVVERTIMENTO!** Vieti di lavare in lavatrice, candeggiare e disidratare.
2. manutenzione comune:
  - La musica e le vibrazioni si interrompono improvvisamente - Le batterie non sono ben fissate o la potenza non è sufficiente.
  - Non funziona quando si avvia il lavoro - Controllare se le batterie sono installate in modo errato.
  - Quando premi i pulsanti, ascolta l'AVVISO !! Suono - Non è mio potere sulle batterie. Cambiati quelli nuovi
  - Non funziona su scatola vibrazione - Potrebbe non mettere le batterie in ordine o ridurre le batterie.

**NUTZERINFORMATION****WARNUNG!!! VON FEUER FERNHALTEN!**

1. Verwenden Sie immer den Sicherheitsgurt, wenn sich das Kind in der Schaukel befindet.
2. Lassen Sie das Kind niemals auf dem Türsteher unbeaufsichtigt.
3. Alter zwischen 0 und 6 Monaten.
4. Maximales Ladegewicht: 15 kg;
5. Heben oder bewegen Sie das Produkt niemals mit einer elektrischen Spielzeugstange.
6. Bewegen oder heben Sie das Produkt nicht mit dem Baby darin.
7. Legen Sie niemals ein anderes Produkt darauf, außer den Spielzeugen an der Spielzeugstange.  
Es ist gefährlich, diese Schaukel auf einer erhöhten Oberfläche zu verwenden, z. ein Tisch.
9. Verboten Sie die Benutzung des Türstehers auf einer glatten Oberfläche, um Verletzungen des Kindes zu vermeiden.
10. Es ist nicht für Babyschlaf.
11. Vermeiden Sie die Gefahr des Knüppels, lassen Sie den Korb nie auf weichem Niveau liegen (wie Bett, Sofa).
12. Verwenden Sie die Schaukel nicht mehr, wenn Ihr Kind sitzen kann.
13. Das Produkt ist kein Spielzeug.
14. Um Verletzungen zu vermeiden, stellen Sie sicher, dass Kinder beim Entfalten und Falten dieses Produkts ferngehalten werden.
15. Diese Schaukel ist nicht für längere Schlafphasen gedacht.
16. Verwenden Sie die Schaukel nicht, wenn Teile beschädigt sind oder fehlen. Verwenden Sie kein Zubehör oder Ersatzteile, die nicht vom Hersteller genehmigt wurden.
17. Von Feuer fernhalten!

**FEIGE. 1 - TEILELISTE**

**WARNUNG!** - Lesen Sie diese Anleitung vor Gebrauch aufmerksam durch und bewahren Sie sie zum späteren Nachschlagen auf!  
Das Kind kann verletzt werden, wenn Sie diese Anweisungen nicht befolgen

1.Sitz; 2. Spielzeugblüten; 3. Blumenknospe spielt bar; Rohr des Prahlers 4.Left; 5.Rechtspringerrohr;

**FEIGE. 2 - INSTALLATION**

**WARNUNG!** - Das Produkt sollte von einem Erwachsenen installiert werden.

**FEIGE. 3 - SITZ EINBAUEN**

1. Linke und rechte Bouncer-Rohrinstallation: Setzen Sie das linke Ende des linken Rohrs mit dem rechten Ende des rechten Rohrs ein und vergewissern Sie sich, dass sich der Schrapnell außen befindet und befestigt ist. Setzen Sie den Endteil des linken Rohrs mit dem Endteil des rechten Rohrs verbunden
2. Bouncer einbauen: Sitz mit beidseitigem Rohr wie in der Abbildung gezeigt, "A" mit "A" vergleichen und sicherstellen, dass sich der Schrapnell außen befindet und befestigt ist.
3. Installation von Spielzeug. Zuerst passen die Blütenblätter des Spielzeugs mit dem Steckboss der Blütenknospe zusammen. Verbinden Sie sich mit den anderen 3 Teilen, dann wird das Blütenblatt mit der Blütenknospe zusammen sein.
4. Installieren Sie die Spielzeugstange wie in der Abbildung gezeigt. BEACHTEN! Wenn Spielzeugbarren eingesetzt werden, sollte der Spielzeugstab mit der Nut des Spielzeugrahmens übereinstimmen und das Geräusch hören, das an Ort und Stelle sein kann. Andernfalls werden die normalen Funktionen der Spielzeugfunktionen beeinträchtigt.
5. Sway Spielzeugstab: Wie der Pfeil zeigt, kann der Spielzeugstab in einer geeigneten Position innerhalb eines begrenzten Bereichs gedreht werden, was für das Herausnehmen des Babys bequem ist, wie in der Abbildung unten gezeigt.

## FEIGE. 4 - ANLEITUNG

1. Legen Sie das Baby in das Sitzkissen, verriegeln Sie den Fünf-Punkt-Sicherheitsknopf gemäß den Abbildungen und decken Sie dann die Sitzkissenhülle ab. Die Länge des Sicherheitsgurtes kann durch Schulter- und Taillenknopf eingestellt werden.
  2. Fixieren Sie das Schulterband gemäß den Abbildungen. : 2.1 - oberer Boden; 2.2-Das Band ist von oben heraus; 2.3-Umstürzen von unten 2.4-Befestigen Sie das Band
  3. Bedienfeld Einführung: 3.1- Lautstärke- / Musikschalter: Drücken Sie einmal, um die Musik zu starten, und das zweite Mal, um die Musik zu stoppen. (Mit 12 Musikstücken). Wenn Sie diese Taste weiterhin drücken, können Sie die Lautstärke zirkular erhöhen oder verringern. 3.2: Taste für elektronisches Spielzeug. Wenn Sie es drücken, wird das Spielzeug gedreht. Zum zweiten Mal drücken, dann aufhören zu drehen und 7 Farben leuchten. Beim dritten Drücken wird das Spielzeug gedreht und die Lichter werden eingeschaltet. Und zum vierten Mal sind alle Funktionen geschlossen. 3.3 Ein- / Ausschaltknopf. Wenn der Schalter an der Position ON ist, wird das Spielzeug eingeschaltet. Wenn an der Position OFF gezogen wird, ist es ausgeschaltet
  4. Für dieses Produkt werden 4 AAA-Batterien benötigt. Verwenden Sie den Schraubenzieher wie in der Abbildung gezeigt, um die Schrauben herauszunehmen, den Batteriefachdeckel abzunehmen und die Batterien polrichtig in den Batteriebehälter zu legen. Auf die gleiche Weise nehmen Sie die Batterien aus dem Batteriebehälter heraus.
  - 4.1. Setzen Sie das negative Ende der 7 # Batterie mit dem Federende in den Batteriekasten. ; 4.2. Nacheinander alle Batterien sind leer; 4.3. Schließen und fixieren Sie den Batteriefachdeckel
  5. Es gibt zwei Sitzpositionen: Drücken Sie, wie in der folgenden Abbildung gezeigt, beide Seiten der Tasten, um die Liegeposition und die Sitzposition einzustellen (siehe Abbildung unten).
  - 5.1. Drücken Sie die eingestellte Taste auf beiden Seiten des Sitzes und drehen Sie die Pfeilrichtung -LIE POSITIONEN
  - 5.2. Sitzen Sie Position
  6. Vibrationsbox-Funktion: Auf der Vibrationsbox befinden sich 3 Positionen, von links (Netzschalter) nach rechts kann die Vibrationsgeschwindigkeit erhöht werden. Wenn an den meisten Stellen links, ist es ausgeschaltet. Wie unten gezeigtes bild.
  7. Für diesen Prozess wird eine 1-D-Batterie „D“ benötigt. Verwenden Sie wie in der Abbildung unten gezeigt den Schraubendreher, um die Schrauben herauszunehmen, entfernen Sie den Batteriefachdeckel, legen Sie die Batterien polrichtig in das Batteriefach ein. Auf die gleiche Weise nehmen Sie die Batterien aus dem Batteriefach.
  - 7.1 Legen Sie die 1 # Batterie nach positiver und negativer Endrichtung ein und legen Sie den konvexen Teil der Batterie (positiv und) mit der positiven Seite in den Batteriekasten. Stellen Sie sicher, dass alle Batterien leer sind.
  - 7.2 Batteriefachdeckel schließen und befestigen.
- Nicht aufladbare Batterien können nicht aufgeladen werden.  
Wiederaufladbare Batterien können nur unter Aufsicht von Erwachsenen aufgeladen werden.  
Wiederaufladbare Batterien sollten vor dem Laden aus der Schaukel genommen werden.  
Verschiedene Arten von Batterien oder alte und neue Batterien können nicht gemischt werden.  
Die Batterien müssen in die richtige Polarität eingelegt werden.  
Nehmen Sie die verbrauchten Batterien aus dem Spielzeug. Lassen Sie Ihr Baby nicht alleine spielen.  
Die Stromversorgungsklemme darf nicht kurzgeschlossen werden.

## RICHTIGKEIT UND WARTUNG

Pad 1.Seat ist mit harter Kolophonium-Baumwolle gefüllt und abnehmbar; im Schwenkrahmen eingebaut; mit sauberem kaltem Wasser schrubben.

**WARNUNG!** Verboten, in der Maschine zu waschen, zu bleichen und zu dehydrieren.

## 2. gemeinsame wartung:

- Die Musik und die Vibrationen hören plötzlich auf - Die Batterien sind nicht richtig fixiert oder die Stromversorgung reicht nicht aus.
- Keine Funktionen beim Starten der Arbeit - Prüfen Sie, ob die Batterien falsch eingelegt sind.
- Wenn Sie die Tasten drücken, hören Sie die WARNUNG! Ton - Es kann keine Batterien einschalten. Geänderte neue
- Nicht an Vibrationsboxen arbeiten - Möglicherweise setzen die Batterien die Batterien nicht richtig ein oder senken die Leistung.

**INFORMATIONS DE L'UTILISATEUR****ATTENTION!!! TENIR ÉLOIGNÉ DU FEU!**

1. Utilisez toujours la ceinture de sécurité lorsque le bébé est dans la balançoire.
2. Ne laissez jamais le bébé sans surveillance sur le videur.
3. Tranche d'âge: 0 à 6 mois.
4. Poids maximal de chargement: 15 kg;
5. Ne jamais soulever ou déplacer le produit avec une barre de jouets électrique.
6. Ne déplacez pas et ne soulevez pas ce produit avec le bébé à l'intérieur.
7. Excepté les jouets sur la barre de jouets, ne jamais mettre d'autres produits dessus.
8. Il est dangereux d'utiliser cette balançoire sur une surface surélevée, par exemple. une table.
9. Interdire d'utiliser le videur sur une surface non lisse pour éviter toute blessure au nourrisson.
10. Ce n'est pas pour le sommeil de bébé.
11. Évitez le danger d'étouffement, ne laissez jamais le boucner rester au même niveau (comme un lit, un canapé).
12. N'utilisez pas la balançoire une fois que votre enfant peut s'asseoir.
13. Le produit n'est pas un jouet.
14. Pour éviter les blessures, assurez-vous que les enfants ne soient pas éloignés lors du déploiement et du pliage de ce produit.
15. Cette balançoire n'est pas destinée aux longues périodes de sommeil.
16. N'utilisez pas la balançoire si des composants sont cassés ou manquants. N'utilisez pas d'accessoires ou de pièces de rechange autres que ceux approuvés par le fabricant.
17. Tenir à l'écart du feu!

**FIGURE. 1 - LISTE DES PIÈCES**

**ATTENTION!** - Lisez attentivement ces instructions avant utilisation et conservez-les pour référence ultérieure! L'enfant risque d'être blessé si vous ne suivez pas ces instructions

1. siège; Pétales 2.toys; Barre de jouets 3.Flower bourgeon; Tube de videur 4.Left; 5. tube de videur droit;

**FIGURE. 2 - INSTALLATION**

**ATTENTION!** - Le produit doit être installé par un adulte.

**FIGURE. 3 - ASSEMBLAGE DU SIÈGE**

1. Installation des tubes videur gauche et droit: placez la partie terminale du tube gauche avec la partie terminale du tube droit, assurez-vous que le shrapnel est à l'extérieur et fixé. Mettez la partie terminale du tube gauche connectée à la partie terminale du tube droit
2. Installez le videur: raccordez le siège avec le tube des deux côtés comme illustré ci-dessous, faites correspondre les points «A» à «A» et assurez-vous que les éclats d'obus sont à l'extérieur et fixés.
3. Installation de jouets. Le sillon des pétales du premier jouet correspond au boss de la patte du bouton floral. Connectez-vous avec les 3 autres parties ensemble, puis les pétales des jouets seront associés aux boutons floraux.
4. Installez la barre de jouets comme illustré ci-dessous. **REMARQUER!** Lorsque vous insérez la barre des jouets, associez-le à la rainure du cadre des jouets et entendez le son qui peut être en place. Sinon, cela affectera l'utilisation normale des fonctions du jouet.
5. Barre de jouets Sway: comme indiqué par la flèche, la barre de jouets peut pivoter dans une position appropriée dans une plage limitée, ce qui est pratique pour sortir bébé comme illustré ci-dessous.



## FIGURE. 4 - INSTRUCTION

1. Placez le bébé dans le coussin du siège, verrouillez le bouton de sécurité à cinq points conformément aux illustrations ci-dessous, puis couvrez le sac du coussin du siège. La longueur de la ceinture de sécurité peut être ajustée à l'aide d'un bouton à l'épaule et à la taille.
  2. Fixez le ruban d'épaule comme indiqué ci-dessous. : 2.1 - haut de gamme; 2.2-La bande est sortie du haut; 2.3-Retourner par le bas 2.4- Attacher la bande
  3. Introduction du panneau de commande: 3.1- Commutateur Volume / Musique: appuyez une fois pour démarrer la musique et une seconde fois pour l'arrêter. (Avec 12 morceaux de musique). Continuez à appuyer sur ce bouton pour ajuster le volume plus grand ou plus bas de manière circulaire. 3.2: bouton jouets électroniques, lorsque vous appuyez dessus, les jouets seront tournés. Appuyez une seconde fois, puis arrêtez de tourner et la lumière 7 couleurs s'allume. Appuyez une troisième fois pour faire pivoter les jouets et allumer les lumières. Et la quatrième fois, toutes les fonctions sont fermées. 3.3 Interrupteur d'alimentation, quand il est sur ON, il allume les jouets, quand il est tiré, il est éteint
  4. 4 piles "AAA" sont nécessaires pour ce produit. -Comme l'illustration ci-dessous, utilisez le tournevis pour retirer les vis, retirez le couvercle du compartiment à piles, placez les piles dans le compartiment à piles en respectant la polarité. De la même manière, retirez les piles du bac à piles.
  - 4.1. Placez le côté négatif de la batterie 7 # dans le boîtier de la batterie avec le ressort. ; 4.2. N'ajoutez toutes les batteries sur un plateau; 4.3. Couvercle de batterie fermé et fixe
  5. Il y a deux positions de siège: comme illustré ci-dessous, appuyez sur les boutons des deux côtés pour régler la position couchée et la position assise comme illustré ci-dessous.
  - 5.1. Appuyez sur le bouton ajusté des deux côtés du siège faites pivoter la direction de la flèche -LIE POSITIONS
  - 5.2. Position assise
  6. Fonction de boîte de vibration: il y a 3 positions sur la boîte de vibration, de la gauche (interrupteur d'alimentation) à la droite pouvant augmenter la vitesse de vibration. Quand il est presque à gauche, il est éteint. Comme ci-dessous l'image montrée.
  7. 1pc "D" batterie est nécessaire pour ce produit. Comme illustré ci-dessous, utilisez le tournevis pour retirer les vis, retirez le couvercle du compartiment à piles, placez les piles dans le pot de piles en respectant la polarité. De la même manière, retirez les piles du pot.
  - 7.1 Placez la pile 1 # en suivant les directions des extrémités positive et négative, puis placez la partie convexe de la batterie (positive et) dans le boîtier de batterie avec l'extrémité positive. Assurez-vous que toutes les piles sont à plat.
  - 7.2 Fermer et fixer le couvercle de la batterie.
- Les piles non rechargeables ne peuvent pas être rechargées.  
 Une batterie rechargeable ne peut être chargée que sous la surveillance d'un adulte.  
 Les piles rechargeables doivent être retirées de la balançoire avant la charge.  
 Différents types de piles ou des piles neuves et usagées ne peuvent pas être mélangés.  
 Les piles doivent être placées dans la polarité correcte.  
 Retirez les piles épuisées des jouets. Ne laissez pas bébé jouer seul.  
 La borne d'alimentation ne doit pas court-circuiter.

## CLEARNESS ET MAINTENANCE

La garniture 1.Seat est remplie de coton dur à la colophane et est amovible; installé dans le cadre de la balançoire; frotter avec de l'eau propre et froide.

ATTENTION! Interdire de laver en machine, de blanchir et de déshydrater.

### 2. entretien commun:

- La musique et les vibrations s'arrêtent brusquement - Les piles ne sont pas bien fixées ou le courant est insuffisant.
- Aucune fonction au début du travail - Vérifiez que les piles ne sont pas installées correctement.
- Lorsque vous appuyez sur les boutons, entendez l'avertissement! Son - Cela ne doit pas être alimenté par des piles. Changé de nouveaux
- Ne pas travailler sur le boîtier de vibration - Les piles risquent de ne pas être bien en place ou de baisser leur puissance.

**INFORMAȚII UTILIZATOR****AVERTIZARE!!! STAI DEPARTE DE FOC!**

1. Utilizați întotdeauna centura de siguranță atunci când copilul se află în leagăn.
2. Nu lasați niciodată copilul nesupravegheat pe bouncer.
3. Interval de vârstă: 0-6 luni.
4. Greutatea maximă de încărcare: 15 kg;
5. Nu ridicați sau mutați niciodată produsul prin bara de jucării electrice.
6. Nu mișcați sau ridicați acest produs împreună cu bebelușul din interiorul acestuia.
7. Cu excepția jucăriilor pe bara de jucării, nu puneți niciodată alt produs pe ea.
8. Este periculos să se utilizeze acest leagăn pe o suprafață ridicată, de ex. o masa.
9. Interziceți utilizarea bouncerului pe o suprafață necorespunzătoare pentru a evita orice vătămare a copilului.
10. Nu este pentru somn pentru bebeluși.
11. Evitați pericolul de sufocare, nu lăsați niciodată buchetul să rămână pe un nivel moale (Ca pat, canapea).
12. Nu utilizați leagănul odată ce copilul dvs. poate să stea.
13. Produsul nu este o jucărie.
14. Pentru a evita vătămarile, asigurați-vă că copiii sunt ținute departe atunci când se desfășoară și se plizează acest produs.
15. Acest leagăn nu este destinat perioadelor prelungite de somn.
16. Nu utilizați leagănul în cazul în care componentele sunt rupte sau lipsesc. Nu utilizați accesorii sau piese de schimb, altele decât cele aprobate de producător.
17. Țineți departe de foc!

**FIG. 1 - LISTA PĂRȚILOR**

**AVERTIZARE!** - Înainte de utilizare, citiți cu atenție aceste instrucțiuni și păstrați-le pentru recomandări ulterioare! Copilul poate fi rănit dacă nu respectați instrucțiunile

1.seat; 2. petale de plante; 3.Bara de jucării pentru flori; 4. tubul de bouncer din stânga; 5. tub de bouncer dreapta;

**FIG. 2 - INSTALARE**

**AVERTIZARE!** - Produsul trebuie instalat de către adulți.

**FIG. 3 - SEDEA DE ASAMBLARE**

1. Instalarea tubului de stingere din stânga și din dreapta: puneți partea de capăt a tubului stâng cu partea de capăt a tubului drept, asigurați-vă că șurubul este în exterior și fixat. Puneți partea de capăt a tubului stâng legată de partea de capăt a tubului drept
2. Instalați bouncer: scaunul conectat cu tubul ambelor părți, ca în imaginea de mai jos, potriviți "A" cu "A" și asigurați-vă că șurubul este în exterior și fixat.
3. Instalarea jucăriilor. Primul joc de jucărie se potrivește cu buzunarul de flori. Conectați-vă cu alte 3 părți împreună, apoi petalele jucăriilor vor fi împreună cu mugurii de flori.
4. Instalați bara de jucării ca în imaginea de mai jos. **ÎNȘTIINȚARE!** Atunci când inserați bara de jucării, ar trebui să se potrivească cu bilele jucăriilor de bluze cu canelurile de jucării și să ascultați sunetul care poate fi pus pe poziție. În caz contrar, va afecta utilizarea normală a funcțiilor jucăriilor.
5. Bara pentru jucăriile oscilante: după cum arată săgeata, bara de jucării se poate roti într-o poziție adecvată, într-un interval limitat, ceea ce va fi convenabil pentru a scoate copilul ca în imaginea de mai jos.

**FIG. 4 - INSTRUCȚIUNE**

1. Puneți bebelușul în locașul scaunului, blocați butonul de siguranță în cinci puncte, conform imaginilor de mai jos, apoi acoperiți geanta scaunului. Lungimea centurii de siguranță poate fi reglată prin umăr și buton pentru talie.
2. Fixați banda de umăr conform imaginilor de mai jos: 2.1 - top -bottom; 2.2 - Banda este afară de sus; 2.3 - Întoarcere din partea inferioară 2.4 - Strângeți banda
3. Introducere panou control: 3.1 - Comutator volum / muzică: apăsați o dată pentru a porni muzica și a doua oară pentru a opri muzica. (Cu muzică de 12 bucăți). Continuați să apăsați acest buton poate regla volumul mai mare sau mai mic circular. 3.2: butonul electronic de jucării, atunci când îl apăsați, jucăriile vor fi rotite. Apăsați a doua oară, apoi opriți rotirea și lumina de 7 culori va fi aprinsă. Apăsați pentru a treia oară, jucăriile vor fi rotite și luminile vor fi aprinse. Și a patra oară toate funcțiile sunt închise. 3.3 Butonul comutatorului de alimentare, atunci când este în poziția ON, jucăriile sunt pornite, iar atunci când este tras în poziția OFF, este oprit
4. Pentru acest produs sunt necesare 4 baterii "AAA". - După imaginea de mai jos, utilizați șurubelnița pentru a scoate șuruburile, scoateți capacul bateriei, puneți bateriile în recipientul bateriei în funcție de polaritatea corectă. Același mod de a scoate bateriile din recipientul bateriei.
- 4.1. Puneți capătul negativ al bateriei de 7 # în cutia bateriei cu capătul arcului. ; 4.2. Toate bateriile sunt pline; 4.3. Închideți și fixați capacul bateriei
5. Există două poziții ale scaunului: ca în imaginile următoare, apăsați pe ambele părți ale butoanelor pentru a ajusta poziția așezată și poziția așezată, după cum se arată mai jos.
- 5.1. Apăsați butonul reglat de două ori pe scaun, rotiți direcția săgeții - LIE POSITIONS
- 5.2. Stați în poziție
6. Funcția de cutie de vibrații: există 3 poziții pe cutia de vibrații, din stânga (comutatorul de alimentare) spre dreapta poate crește viteza de vibrație. Când se află în cea mai mare parte din stânga, este oprită. După cum arată imaginea de mai jos.

Pentru această recaptare este necesară o baterie de 1 buc. "D". Ca în imaginea de mai jos prezentată, utilizați șurubelnița pentru a scoate șuruburile, scoateți capacul bateriei, puneți bateriile în borcanul bateriei conform polarității corecte. În același mod, scoateți bateriile din borcanul bateriei.

- 7.1 Puneți bateria de 1 # după aspirația pozitivă și negativă, apoi puneți partea convexă a bateriei (pozitivă și) în cutia bateriei cu capăt pozitiv. Asigurați-vă că toate bateriile sunt plane.
- 7.2 Închideți și fixați capacul bateriei.  
Bateriile nereîncărcabile nu pot fi reîncărcate.  
Bateria reîncărcabilă poate fi încărcată numai sub supravegherea adulților.  
Bateria reîncărcabilă trebuie scoasă din leagăn înainte de încărcare.  
Diferite tipuri de baterii sau baterii vechi și noi nu pot fi amestecate.  
Bateriile trebuie așezate în polaritate corectă.  
Scoateți bateriile epuizate din jucării. Nu permiteți copilului să se joace singur.  
Terminalul sursei de alimentare nu trebuie să fie scurtcircuitat.

**PROPRIETATE ȘI ÎNTREȚINERE**

1. Blocul de protecție este umplut cu bumbac din colofoniu dur și este detașabil; instalat în cadrul oscilant; curățați cu apă rece curată.
- AVERTIZARE!** Interziceți spălarea, albirea și deshidratarea mașinii.
2. Întreținerea comună:
    - Muzica și vibrațiile se opresc brusc - Bateriile nu sunt bine fixate sau puterea nu este suficientă.
    - Nu funcționează la pornirea lucrării - Verificați dacă bateriile sunt instalate incorect.
    - Când apăsați butoanele, auziți AVERTISMENTUL! Sunet - Eu nu fiu alimentat de baterii. Au schimbat altele noi
    - Nu lucrați la cutia de vibrații - Este posibil ca bateriile să nu fie bine montate sau să nu mai funcționeze bateriile.

## INFORMACJE O UŻYTKOWNIKU

## OSTRZEŻENIE!!!! TRZYMAĆ ZDALA OD OGNIA!

1. Zawsze używaj pasów bezpieczeństwa, gdy dziecko jest w ruchu.
2. Nigdy nie zostawiaj dziecka bez opieki na wykidurku.
3. Przedział wiekowy: 0-6 miesięcy.
4. Maksymalna waga ładunku: 15 kg;
5. Nigdy nie podnosić ani nie przenosić produktu za pomocą elektrycznej listwy zabawkowej.
6. Nie należy przenosić ani podnosić tego produktu, gdy znajduje się w nim dziecko.
7. Z wyjątkiem zabawek na pasku zabawek, nigdy nie wkładaj na nie innych produktów.
8. Używanie tego zamachu na podwyższonej powierzchni jest niebezpieczne. stół.
9. Zabronione jest używanie wykrywacza na gładkiej powierzchni, aby uniknąć obrażeń niemowlęcia.
10. To nie jest dla snu dziecka.
11. Unikaj dławiącego niebezpieczeństwa, nigdy nie pozwól boucnerowi pozostać na miękkim poziomie (jak łóżko, sofa).
12. Nie używaj huśtawki, gdy dziecko może usiąść.
13. Produkt nie jest zabawką.
14. Aby uniknąć obrażeń, upewnij się, że dzieci nie są trzymane podczas rozkładania i składania produktu.
15. Ta huśtawka nie jest przeznaczona do długich okresów snu.
16. Nie używaj huśtawki, jeśli jakiegokolwiek elementy są uszkodzone lub ich brakuje. Nie używaj akcesoriów ani części zamien-nych innych niż zatwierdzone przez producenta.
17. Trzymaj z dala od ognia!

## FIGA. 1 - LISTA CZĘŚCI

OSTRZEŻENIE! - Przeczytaj uważnie niniejszą instrukcję przed użyciem i zachowaj ją na przyszłość! Dziecko może zostać zranione, jeśli nie zastosuje się do instrukcji

1.seat; 2.toy's płatki; 3. Bar zabawek z pączkami kwiatów; 4. LEWA rurka wykrywacza; 5. Rufowy wykrywacz rur;

## FIGA. 2 - INSTALACJA

OSTRZEŻENIE! - Produkt powinien być instalowany przez osobę dorosłą.

## FIGA. 3 - MONTAŻ SIEDZISKA

1. Umieszczenie rurki lewa i prawa: umieść część końcową lewej rury w części końcowej prawej rury, upewnij się, że szrapnel znajduje się na zewnątrz i zamocowany. Umieść końcową część lewej rury połączoną z końcową częścią rury prawej
2. Zainstaluj wykidajło: podłączone siedzisko z obustronną rurką jak na poniższym obrazku, dopasuj "A" do "A" i upewnij się, że szrapnel jest na zewnątrz i zamocowany.
3. Instalacja zabawek. Pierwszy płatek płatków zabawki pasuje do pąka z pąkiem kwiatowym. Połącz z innymi 3 częściami razem, a następnie płatek z zabawkami będzie wraz z pąkiem kwiatowym.
4. Zainstaluj pasek zabawek, jak pokazano na poniższym rysunku. OGŁOSZENIE! Po wstawieniu paska zabawek, należy dopasować zabawkowe prowadnice klocków z rowkiem ramy zabawek i usłyszeć dźwięk, który może być na miejscu. W przeciwnym razie wpłynie to na normalne korzystanie z funkcji zabawek.
5. Pasek zabawek Sway: jak pokazano strzałka, pasek zabawek może obracać się w odpowiedniej pozycji w ograniczonym zakresie, co będzie wygodne do wyciągnięcia dziecka, jak pokazano na poniższym rysunku..

## FIGA. 4 - INSTRUKCJA

- Umieść dziecko w poduszce siedzenia, zablokuj pięciopunktowy przycisk bezpieczeństwa zgodnie z poniższymi zdjęciami, a następnie zakryj pokrowiec na siedzisko. Długość pasa bezpieczeństwa można regulować za pomocą przycisku na ramieniu i na pasie.
  - Zamontuj taśmę na ramię zgodnie z poniższymi zdjęciami. : 2.1 - góra-dno; 2.2-Taśma jest od góry; 2.3-Obrót od dołu 2.4- Przymocuj taśmę
  - Wprowadzenie do panelu sterowania: 3.1- Przełącznik głośności / muzyki: naciśnij jeden raz, aby rozpocząć odtwarzanie muzyki, a drugi raz, aby zatrzymać odtwarzanie muzyki. (Z muzyką 12 sztuk). Naciśnięcie tego przycisku powoduje regulację głośności większej lub mniejszej w skali kołowej. 3.2: Elektroniczny przycisk zabawek, po naciśnięciu, zabawki zostaną obrócone. Naciśnij drugi raz, a następnie przestań się obracać, a 7 kolorów będzie się świecić. Naciśnij po raz trzeci, zabawki będą obracane, a światła będą włączone. Czwarty raz wszystkie funkcje są zamknięte. 3.3 Przycisk włącznika zasilania, gdy znajdujesz się w pozycji ON, włącza się zasilanie, gdy pociągniesz za OFF, urządzenie jest wyłączone
  - Do tego produktu potrzebne są 4 sztuki baterii "AAA". - Jak pokazano na poniższym rysunku, za pomocą śrubokrętu wykręć wkręty, zdejmij pokrywę baterii, włóż baterie do pojemnika na baterie zgodnie z prawidłową biegunowością. W ten sam sposób wyjąć baterie z pojemnika na baterie.
  - 4.1. Umieść końcówkę ujemną akumulatora 7 # w komorze akumulatora z końcem sprężyny. ; 4.2. Naje syre Wszystkie baterie są płaskie; 4.3. Zamknij i zamocuj pokrywę baterii
  - Są dwa położenia siedziska: jak pokazano na poniższych zdjęciach, naciśnij obie strony przycisków, aby wyregulować pozycję leżącą i pozycję siedzącą, jak pokazano poniżej.
  - 5.1. Naciśnij dostosowany przycisk dwójek siedzenia obrócić kierunek strzałki -Liczne pozycje
  - 5.2. Usiądź
  - Funkcja skrzyni wibracyjnej: istnieją 3 pozycje na skrzyni wibracyjnej, od lewej (wyłącznik zasilania) do prawej może zwiększyć prędkość wibracji. Kiedy w większości po lewej stronie, jest wyłączone. Jak pokazano na poniższym zdjęciu.
  - Potrzebna jest 1-calowa bateria "D". Jak pokazano na poniższym rysunku, za pomocą śrubokręta wykręć wkręty, zdejmij pokrywę baterii, włóż baterie do pojemnika na baterie zgodnie z prawidłową biegunowością. W ten sam sposób wyjąć baterie ze słoja baterii.
  - 7.1 Umieść baterię 1 # za dodatnim i ujemnym dirakiem, a następnie umieść część wypukłą akumulatora (dodatnią i) w skrzyni akumulatora z dodatnim końcem. Upewnij się, że wszystkie baterie są płaskie.
  - 7.2 Zamknij i zamocuj pokrywę baterii.
- Baterii, które nie nadają się do ponownego naładowania, nie można ponownie naładować.  
Akumulator można ładować tylko pod nadzorem osoby dorosłej.  
Akumulator należy wyciągnąć z huśtawki przed ładowaniem.  
Nie można mieszać różnych typów baterii lub starych i nowych baterii.  
Baterie powinny być umieszczone we właściwej biegunowości.  
Wymij wyczerpane baterie z zabawek. Nie pozwalaj dziecku grać samemu.  
Zacisk zasilania nie może powodować zwarcia.

## KONSERWACJA I KONSERWACJA

- Podkładka jest wypełniona twardą kalafoniową bawełną i jest zdejmowana; zainstalowane w ramie wychylnej; szorować czystą zimną wodą.  
**OSTRZEŻENIE!** Zabronić prania w pralce, wybielać i odwodnić.
- Powszechna konserwacja:
  - Muzyka i wibracje zatrzymują się nagle - Baterie nie są dobrze zamocowane lub ich moc jest niewystarczająca.
  - Nie działa podczas uruchamiania pracy - Sprawdź, czy baterie są zainstalowane nieprawidłowo.
  - Po naciśnięciu przycisków usłyszysz **OSTRZEŻENIE !!** Dźwięk - To nie jest moc baterii. Zmieniono nowe
  - Nie pracuj na polu wibracyjnym - może to spowodować, że baterie nie będą ładować lub obniżyć moc baterii.

**НАПРАВЛЕНИЕ НА ПОТРЕБИТЕЛА.****ВНИМАНИЕ! ДА СЕ ПАЗИ ОТ ОГЪ !Н!**

1. Винаги използвайте предпазние колан, когато бебето е в лукката.
2. Никога не оставете без надзор бебето.
3. Възрастова група: 0-6 месеца.
4. Максимално натоварване: 15кг.
5. Никога да не меси ако с вклучени играчки.
6. Да не движи или да се вдига лукката, ако бебето е във в неа.
7. С изключение на играчки, които са самата лулка никога не поставате други играчки.
8. опасно е да използвате тази лука върху хълзгова повърхност, на пример като маса.
9. Не давајте на детето да дърпа държака на играчки, за да избегнете да да се удари.
10. Не оставете детето да спи в лулката.
11. да се избягва поставка на луката върху меки повърхности като диван или несо подобно.
12. Не използвајте луката когато вашето бебе може вече да седи.
13. Този продукт не е играчка.
14. За да се избегне поравнање увећајте се, а број и далеко више од тога и размислите о том производу.
15. Тази лулка не е предназначена за продажни периоди на спане.
16. Не използвајте луката, ако всички компоненти счупени или липсваси. Не користи аксесоари или други части, различни от тези, одобрени от производителя.
17. Да се пази от огън!

**ФИГ. 1 - СПИСЪ СК С ЧАСТИ**

\* БМММАХМЕ !!! Прочитајте инструкциите внимателно доставање на употреба и ги запазете за бъдеса справка!  
Детето може да се нарани, ако не спазвате тези инструкции!

1. седалка; 2. играчка цвete; 3. Държач на играчки цвete; 4. Лава основа на шезлонга; 5. Дасна основа на шезлонга;

**ФИГ. 2 - НАЧИН НА УПОТРЕБА**

**ВНИМАНИЕ !!!** Продуктът трабва да се монтира от възрастен.

**ФИГ. 3 - СЪИНЕДИНАВАНЕ НА СЕДАЛКАТА**

1. Съсествувајте лавата и дасната основа на шелгон в нејтините краиса, увете се са добре спојени и фиксирани. Поставете левиа крај на едната част да влезе в дежния крај на другата част.

2. Установите съсествената основа от двата страна на шельгона, като се увеличува, че е добре фиксирани, както е показано на

3. Инсталација играчке каква је приказана на снимци. Прво играчка цвete се слагала на венчелистчето на къде държака на играчка, след което се свържи и с другите три части на венчелисето едва тогава се имаме свете с венчелистчета.

4. Инсталирање на играчката. **ЗАБЕЛЕЖКА:** Когато поставате държака за играчки към основата на шезлонга трабва да чете сраќване. Ако не чујете никога да звучи то ќе се вратити у нормалну употребу игре.

5. Дочек с играчки цвete може да се върти на 90 степени, така да е удобна позиција за бебето както е показано на снимки.

## ФИГ. 4 - ИНСТРУКЦИИ

1. Поставете бебето на подложката на седалката, заклучите петоточковиа предпазен бутон, както е показано на снимки, и след това покријте чантата на седалката. Дължината на предпазна клан може да се регулира от бутона на рамото и талията.

2. Затворите кола како се прикажује на доњој слици. : 1 / Гор; 2 / Промушете колна по горната част; 3 / След това промушете колана от долната част; 4 / Изпърпајте колана докато се закрепи.

3. Управление на контролни панел на цветността играчка: 3.1- Бутон на звука: тон за звук: натиснете веднџ, за дългата музиката, и секундарни път, за да се спречите музика (с 12 бр мелодии). Продолжете да притиснете този бутон, за да регулирате силата на звук по-голама или поп ниска. 3.2: Когато кликнете на е-маил бунт за функции играчки се се заврне. Когато го вторите пътите играчки се пат да се въртат и се се вклучват седем различни светлинки на венчелист чето. Когато го кликнете на трети пътите играчки се се завършат и светлинките се светат. И ако го наведете за четвъртът път всички функции се спрат. 3.3 Когато стојка е в позиција НА играчка е вклучена, когато стојка е в позиција ОФФ играчката е изклучена.

4. За този продукт ви имате нужда от 4 бр „AAA, Батери. Како е показано на снимка по-долу, използвате ответката, за да свързете винтовете од капака на батериата, поставете батерии в контејнера на акумулатора според правилен поларитет. По съществено средство за батерии се презухват от контејнера.

4.1. Поставете батериата с “-” от тази городна страна. Поставете батериата с “+” от долната страна. ; 4.2. Уверете се, че всички батери од поставени правилно. ; 4.3. Затворите добре капачица на батерије.

5. Има две позиции на седалката: както е показано на слики, кликни на двоен и двата страна на седалата и на главата позицијата, както е показана на слики.

5.1. Притиснути на дугме од две стране на седалицу и да се спреме у седиште позиције. Легнала позиција.

5.2. Седнала позиција

6. Функция вибрации има 3 позиции - от лаво на дънше степенa на вибрация се увеличава. Когато блъзгача е в нај- лавата част вибрация е изклучена. Има три степени вибрации. Вибратация се увеличава отлаво на дасно.

7. За този продукт имате потребу от една батерия размер „D“. Използвајте ответитъ и известете винтовете, приатно съдържаете и поставете ваши бери. По съсия начин можете да изведите.

7.1 Поставете батериатаа съгласно правилна поларизация.

7.2 Затворите капа и се уверете, че е добро фиксиран.

Обикновени батерии не могат да се презареждат.

Акумулаторна батерија може да се заживи под надзором одраслих.

Акумулаторна батерија треба да бъде избадана от лукката пред-заждане.

Различни видови батерија или стари и нови уређаји не могу да се мешају.

Батери треба да се постави в правилна поларност.

Уклоните исцрпљене батерије од играчке.

Да не се допушта бебето да играе само.

## ПОДДРЪКАЖКА И ПОЧИСТВАНЕ

1. Да се не преусмери в периланата машина, почтава да става само с четка и вода. ВНИМАНИЕ !!! Да се не користи белина и други избегавајући препарати.

2. Обса поддръжка:

- При внешапно спиране на музиката и вибрация - Батери са изчистници, или батерии не са поставе добре.

- Функции на лукката не работат - Проверете дали батери са поставени правилно

- При притискане на копчетата чувате само предупредителен звук, но функции не работат - Батери са изотсени, мола, помните ги с новите

- Не работи вибрация - Възможно е батери да се съествува и да с изотсени, мола, проверавате или съмите с новини.

**НАПРАВЛЕНИЕ НА ПОТРЕБИТЕЛЯ.****ВНИМАНИЕ! ДА СЕ ПАЗИ ОД ОГЪН!**

1. Винаги използвайте го предупредувањето, кога бебето е во лулката.
2. Никога не оставајте без надзор на бебето.
3. Возбудлива група: 0-6 месеци.
4. Максимално натоварување: 15кг.
5. Никогаш немојте да се мешате ако вклучите играчки.
6. Да не се движи или да вдига лулка, ако бебето е внатре во неа.
7. Со исклучување на играчките, кои на самата лулка никогаш не поставувате други играчки.
8. е опасно е да се искористат такви калкулации во внатрешноста на крвта, на пример како маса.
9. Не дозволувајте на детето да издржи облека на играчките, за да не се удари.
10. Не оставајте детето да спие во лилката.
11. да се избегне поставувањето на капот во внатрешноста на меките врвови, како на пример кабина или не слично.
12. Не користете го лулето кога вашето дете може да седеше.
13. Овој производ не е играчка.
14. За да се избегне наручување уверете се, чевците со далечина кога ќе завршат и разгодат овој производ.
15. Оваа игра не е наменета за продолжено време на спиење.
16. Не користете го човекот, ако сите компоненти се сокриени или липсващи. Не користете аксесоари или други делови, различни од тези, одобрени од производителот.
17. Да се чува од огнот!

**ФИГ. 1 - СПИСЪК С ЧАСТИ**

\* ВМММАНМЕ !!! Прочитајте ги инструкциите внимателно пред употреба и зачувајте ги за поправка! Детето може да се нарача, ако не ги спасиш тези инструкциите!

1. седалка; 2. играчка цвete; 3. Држач на играчката боја; 4. Лева основа на шезлонга; 5. Дясна основа на шезлонга;

**ФИГ. 2 - НАЧИН НА УПОТРЕБА**

**ВНИМАНИЕ !!!** Продукт треба да се монтираат од вратен.

**ФИГ. 3 - СОЕДИНЕВАЊЕ НА СЕДАЛКАТА**

1. Соединетите леб и десната основа на лежалки во нивните краишта, уверете се дека се добро здрави и фиксирани. Поставете го левиот крај на еден дел да влезе во десниот крај на другата страна.
2. Инсталирање на обединетата основа од двете страни на шезлонга, кога се увери, ако е добро фиксирано, како што е прикажано на
3. Инсталирање на играчката како што е прикажано на сликата. На прво место играчката боја се нагласува на венчелистчето прикрупено на играчката, која што се поврзува и со останатите три дела на вечерицето едвај тогаш ќе имаме свети со венчеличици.
4. Инсталирање на играчката. **ЗАБЕЛЕШКА:** кога поставувате игра за играчката на основата на лежај, треба да слушате. Ако не чуete никакво звук, тогаш ќе се вратите на нормалното користење на играчката.
5. Држачот со играчките може да се врти на 90 степени, така да е на удобна положба за бебето како што е прикажано на снимките.



## ФИГ. 4 - ИНСТРУКЦИИ

1. Поставете ја бебето во подлогата на седиштето, завршете петточковия препасен бутон, како што е прикажано на снимените слики, и следната облека покријте го капачето на седиштето. Должината на препасната колан може да се регулира од бутот на рамото и талејата.
  2. Закачете кола како што е прикажано на сликите подолу. : 1 / Горне, Долу; 2 / Промотете колена од горната страна; 3 / следново промушете колан од долу дел; 4 / Извршите колана докос се закрепите.
  3. Управување на контролната табла на црна играчка: 3.1- Бутон на звук: тон за звук: притиснете го веждот, за да започне музиката, и втората песна, за да се спречи музиката (со 12 бр мелодии). Продолжете да притиснете на тој бутон, за да ја регулирате силата на звукот по-голама или пониска. 3.2: Кога ќе притиснете на екранот за функциите, игрите ќе завршат. Кога ќе натегнете втор пат, играчките ќе се вметнат и ќе вклучат седум различни светлини на венчелист. Кога ќе напишете други птици, иглите ќе се заклучат и светлината ќе светнуваат. И ако го напишете за четврт, сите функции ќе се пополнат. 3.3 Кога буната е во позицијата ON, играта е вклучена, кога бутот е на позиција OFF, the toy is off.
  4. За овој производ имате потреба од 4 броја "AAA" батерии. Како што е прикажано на сликата по-долу, користете го шрафцигерот, за да ги извадите винтовите од капакот на батеријата, поставете батерии во контејнер на батеријата според правилната поларитет. По батериите батериите се превезуваат од контејнер.
  - 4.1. Поставете ја батеријата со "-" од горната страна. Поставете ја батеријата со "+" од долната страна. ; 4.2. Уверете се, и сите батерии се поставени правилно. ; 4.3. Затворете добро капачето на батериите.
  5. Има две позиции на седалката: како се прикажуваат снимките по-долу, притиснете бутони од двете страни на седлата и нагласнете ја позицијата како што е прикажано по-долу на снимената.
  - 5.1. Натиснете бутоните од двете страни на седиштето и подгответе го на седиштето. Легнала позиција.
  - 5.2. Седнала позиција
  6. Функциската вибрација има 3 позиции - од левата страна на десниот степен на вибрација се зголемува. Кога ќе се исклучи вибрацијата, вибрацијата е исклучена. Има три степени на вибрација. Вибрацијата се зголемува навредливо.
  7. За овој производ имате потреба од една батерија со големина "D". Извадете го извртувачот и извадете ги винтовките, излизгајте го капакот и поставете ги батериите според правилната полност. По совршен начин можете да ги извадите.
  - 7.1 Ставете батерија според правилната полирација.
  - 7.2 Затворете капака и уверете се дека е подобро фиксирано.
- Обиколните батерии не можат да се загреат.  
Акумулаторната батерија може да се заклучи само под надзор на возрасните.  
Акумулаторната батерија трае да биде извадена од лулката пред да се изврши.  
Различни видови батерии или стари и нови батерии не можат да се сместат.  
Батериите треба да бидат поставени во правилната полност.  
Премахте извалените батерии од играчките.  
Да не се дозволува бебето да игра само.
- ПОДДРЖЌКА И ПОЧИСТВАЊЕ**
1. Да не се пере перење во машина за перење, чистењето да се стави само со четка и вода. **ВНИМАНИЕ !!!** Да не се користи белина и други белење на препарати.
  2. Општа поддршка:
    - При исклучување на музиката и вибрацијата - Батериите избришани, или батериите не се поставени добро.
    - Функциите на лулката не работат - Проверете дали батериите се поставени правилно
    - При натискање на копчињата имате само предупредувачки звук, но функциите не работат - Батериите изнесени, молете ги со нови
    - Не работи вибрација - Невозможно е батериите да не се поставени добро или да бидат избришани, молам проверете или смените со нови

**НАПРАВЛЕНИЕ НА ПОТРЕБИТЕЛЯ.****ВНИМАНИЕ! ДА СЕ ПАЗИ ОТ ОГЪН!**

1. Винаги използвайте предпазния колан, когато бебето е в люлката.
2. Никога не оставяйте без надзор бебето.
3. Възрастова група: 0-6 месеца.
4. Максимално натоварване: 15кг.
5. Никога да не мести ако са включени играчките.
6. Вы не можете быть в восторге от этого.
7. С играми, которые вы можете играть, вы можете играть в другие игры.
8. Опасно, что у вас есть люлька, в которой, например, като маса.
9. Не давайте в детстве, чтобы играть в игру, чтобы быть в безопасности.
10. Не оставяй детето да спи в люлката.
11. Да, вы должны быть уверены в том, что в вашем распоряжении диван или не похожий диван.
12. Не извините, но вы должны быть всегда.
13. Този продукт не е играчка.
14. За исключением случаев, когда уверенность в том, что продукт может быть найден и успешно реализован.
15. Тази люлька не спрятана за продление периода времени на спане.
16. Не използвайте люлката, а ако всички составляющие са счупени или липсващи. Не използвайте аксесоари или другие части, различаются от тези, одобрены от производителя.
17. Да се пази от огън!

**ФИГ. 1 - СПИСЪК С ЧАСТИ**

\* **ВМММАНМЕ !!!** Прочие инструкции по уходу за детьми и гигабазы за дополнительную информацию! У нас есть инструкции!

1. седалка; 2. играчка цвете; 3. Държач на играчката цвете; 4. Лява основа на шезлонга; 5. Дясна основа на шезлонга;

**ФИГ. 2 - НАЧИН НА УПОТРЕБА**

**ВНИМАНИЕ !!!** Продукт тритба да се монтира от възрастен.

**ФИГ. 3 - СЪЕДИНЯВАНЕ НА СЕДАЛКАТА**

1. Принципиална и основополагающая роль в нейронных краях, уверенность в том, что они могут быть исправлены и зафиксированы. Частное лицо, частное лицо.
2. Основное внимание уделяется страстям, страдающим шезлонгой, и тем самым увлекается, как показано на рисунке.
3. Инсталиран на игру, как показано на снимке. Все игры на Венчелистке должны быть полностью независимыми от игры и игры с друзьями.
4. Инсталиране на играчката. **ЗАБЕЛЕЖКА:** Когато поставяет игра за игра, основанную на игре на дачу. Звучит так же, как звук, который звучит в игре, когда ты играешь в игру.
5. Изображение с изображением цвета, изображенного на снимке, показано на снимке.

## ФИГ. 4 - ИНСТРУКЦИИ

1. Поставить бейсбольный мяч в виде надписи на черном фоне, завершить петербургское предположение, как это показано на снимке в виде долины, и проследить за тем, что идет на свадьбу в седалката. У нас есть все необходимое, чтобы отрегулировать все это.

2. Закрепите колану, как показано на снимке. : 1 / Горе, Долу; 2 / Промушете колана през горната част; 3 / Следующие промыеете колана от долната част; 4 / Издърпайте колана докато се закрепите.

3. Управление контрольной панелью на цветовой версии игры: 3.1 - Бутон для звука: тон для звука: для запоминания музеев, и для вторичных заданий; для прослушивания музеев (с 12 мелодий). Продовольственная и естественная музыка, звук, музыка, музыка или музыка. 3.2: Все готово для игры в игру. Когда-нибудь еще нужно играть в игры, чтобы увидеть, что нужно, чтобы все было ясно и ясно. Когда го натиснута трети игры и игры света и света. И все в порядке, что есть функции, чтобы спрат. 3.3 Включение игровой позиции в игру Включено, игровая связь в позиции отключена игра отключена.

4. Батарея "AAA". Както показано на снимке по долине, из которого должны быть получены винтовки из капака на батериатах, поставлены батериты в контейнере с аккумулятором для спорадированных правил поляритета. Для начала батерите се премахват от контейнера.

4.1. Поставете батерията с «\_» от тази горна страна. Поставете батерията с «+» от долната страна. ; 4.2. Уверте се, че всички батерии са поставени правильно. ; 4,3. Затворете добре капачето на батериите.

5. Иметь две позиции на снимке: показывать и снимать, и снимать страсти, и снимать положение, и показывать это на снимке.

5.1. Натюрморт в седане и седанла позиция. Легнала позиция.

5.2. Седнала позиция

6. Функциональные возможности вибрации и 3 положения. Что-то не так, как обычно. Има три степени на вибрация.

Вибрацията се увеличава отляво на дясно.

7. Размер батончика «D». Изолация отвертки и извлечение винта, махинация капака и поста в батерите според правил полярности. Для съёмки начинать можно да ги извадите.

7.1 Поставете батерията според правилната поляризация.

7.2 Затвора капа и уверенность в том, что она исправлена.

Обикновени батерии.

Баттерфляй может быть под надзором.

Аккумуляторната батальон трейбва да бдз извещение от люлката преди застраховане.

Разные виды батонов или стариков

Батерите трябва да бъдат поставлено в правиланата полярност.

Премахнете изтощените батерии от играчките.

Да не может быть бегото да играе само.

## ПОДДРЪЖКА И ПОЧИСТВАНЕ

1. Машина не должна быть переоборудована в воду. ВНИМАНИЕ !!! Да и не из-за белина, а из-за других препаратов.

2. Обща поддръжка:

- При внезапном отказе от музеев и вибраций - Батериты могут быть доставлены, или батериты не могут быть доставлены.

- Функционально на люлката не работят - Проверено дали батерите са поставени правилно

- Батерит может из-за чего-то, моля сменяет ги с нови

- Не работая вибрацията - У вас есть все возможности, или вы можете быть уверены, что вы проверены или изменены с новостями

**НАПРАВЛЕНИЕ НА ПОТРЕБИТЕЛЯ.****ВНИМАНИЕ! ДА СЕ ПАЗИ ОТ ОГЪН!**

1. Винаги використовуйте предпазнія колан, коли бебето е в люлката.
2. Нікога не залишають без нагляду.
3. Вързастова група: 0-6 місяців.
4. Максимально натоварване: 15кг.
5. Нікога да не мести якщо є включені іграшки.
6. Якщо ви не рухаєтеся або не втягуєтеся, будь ласка, не вказуйте.
7. З виключенням на іграшки, яка буде на самі люкс ніколи не поставлять інші ігри.
8. небезпечно використовувати цю люльку на поверхневу поверхню, наприклад, на масах.
9. Не давайте на детето, щоб деревина стояла на іграчках, за те, що ви не можете з'їхати.
10. Не оставяйте детето до спи в люлката.
11. да ви виб'єте поставу, що на ньому виникають мечі поверхонь, наприклад, як диван або щось подібне.
12. Не використовуйте люксу, коли ваші бебе може закінчитися.
13. Цей продукт не е играчка.
14. Для того, щоб уникнути нарощування температури, ви можете скористатися цією продукцією.
15. Ця люлка не призначена для надання термінових періодів на спане.
16. Не використовуйте люлька, якщо всі компоненти мають счупену або липсвальні. Не використовуйте аксесуари або інші частини, різні від цих, отриманих від виробника.
17. Да буде пази від огну!

**ФИГ. 1 - СПИСЪК С ЧАСТИ**

\* **ВМММАНМЕ !!!** Прочитайте інструкції уважно перед використанням і гіпотезами для будущей справки! Детето може да се нарани, якщо не спазвате ці інструкції!

1. седалка; 2. играчка цвете; 3. Держач на грачката цвете; 4. Лява основа на шезлонга; 5. Дясна основа на шезлонга;

**ФИГ. 2 - НАЧИН НА УПОТРЕБА**

**ВНИМАНИЕ !!!** Продукт повинен бути монтиром від дорослого.

**ФИГ. 3 - СЪЕДИНЯВАНЕ НА СЕДАЛКАТА**

1. Зробити лява і дістануть основа на шістнадцять в нейтральній частині, впевніться, що маєте добре з'єднані та фіксовані. Поставте леви край на одну частку да влезе в дес.
2. Інсталіровать з'єднану основу від двох сторін на шістнадцятирічному, як це зрозуміло, чи добре знають, як це показано на
3. Інсталірованіе на гравець, як показано на малюнку. Перша гра з цією сіллю складається з підйомника, а після того, як вона буде приєднана до трьох частин венчелістче едва тогава ще буде свідомо з венчелістчета.
4. Інсталирование на играчката. **ЗАБЕЛЕЖКА:** Коли поставлена тема для гри на основу на шестикутній стороні Якщо не чудеть, що це буде, ви можете скористатися нормативною інформацією.
5. Держава з грою, яка може бути повернута на 90 градусів, а отже, вона може бути зручною, якщо вона буде показана.

## ФИГ. 4 - ИНСТРУКЦИИ

1. Поставити бетон у підлощі на седальці, зафіксувати петчочкові предпазненний бутон, як показано на малюнку нижче, і після цього поширити чанта на седальці. Можна відрегулювати від винищуваного коліна.

2. Закрепите колана, як це показано на нижньому знімку. : 1 / Горе, Долу; 2 / Промушете колана через горната част; 3 / Наступне це промушете колана від долната част; 4 / Вихідна корона додатком закрепи.

3. Управління контролем панелі цвітіння гри: 3.1- Бутон звуку: тон для звуку: натисніть ведень, за музику, і вторинний шлях, на що спрес музики (з 12 бр мелодіями). Продовжити, щоб натиснути на цей бутон, для того, щоб регулювати сила на звуку за величиною або ниткою. 3.2: Коли натисніть кнопку електронної пошти для функцій, іграшки ще буде завершено. Якщо ви підете на друге місце, ви відібнетесь до того, як повернетесь і ви будете включати в себе різні види світла на венчеліст. Якщо ви хочете набрати відповіді, відпустіть іграшки, які будуть завершені і світлінките ще більше. І якщо го запитання про четвірні доручення всі функції ще спрат. 3.3 Коли кнопка буде в позиції Зіграна, коли значення буде в позиції ВИКЛ.

4. За цим продуктом ви маєте потребу від 4 бр. Ви можете скористатися відповідною заявкою, використовуючи відповідні документи, щоб подати заявку на утримання батареї, поставивши батарею в контейнер на акумуляторі, що відповідає правилам поляризації. За допомогою цього способу батареї можна перемкнутися від контейнера.

4.1. Постерейте батарею з " \_ " від цієї горна країна. Поставте батарею с «+» від долната країни. ; 4.2. Уверете се, че всі батареи са поставени правильно. ; 4.3. Затворі добре капачить на батери.

5. Існує дві позиції, яка відображається на сторінці, а також відображається за кожною двома сторонами і зазначається позиція, яка відображається нижче.

5.1. Натисніть, щоб перейти від двох сторінок до седальця, і вона буде прийнята в сітці позиції. Легнала позиція.

5.2. Седнала позиція

6. Функція вібрація має 3 позиції - від ляво на правильному схилі вібрації. При плюзгача е в най- лявата частка вібрація е з виключена. У них є три ступені вібрації. Вібрація се збільшує відляво на дясно.

7. Для цього продукту виникає необхідність від однієї батареї розміру „D“. Використовуйте відповідь і зніміть витік, а потім скористайтесь листом і підставкою. За допомогою цього способу ви можете видалити.

7.1 Поставте батареята згідно правильної поляризації.

7.2 Закрити кришку і вбирати, че е добре фіксіран.

Обикновенные батареи не є можливими для перезарядки.

Акумуляторна батарея може бути заряджена тільки під наглядом на дорослих.

Акумуляторна батарея повинна бути випущена від люлката до заряду.

Розрізняються види батареї або старі та нові батареї не можуть бути змішані.

Батерите повинні бути поставлені в правильну полярність.

Перезавантажити джерело батареї від іграшки.

Да не сходите бебето да грає само.

## ПОДДРЪЖКА И ПОЧИСТВАНЕ

1. Далі не буде перевантажена машина, а стаття буде лише з водою. **ВНИМАНИЕ !!!** Не використовують біліну та інших, що виключають препарати.

2. Обща підтримка:

- При внезапном спіканні музиката і вібрації - Батерии мають відсутність, або батарея не є поставленими добре.

- Функції на люлката не виконують - Провереть, чи батарея була поставлена правильно

- При натисканні на колчета чудеса просто попереджується звук, але функції не виконують - Батерии мають відпочити, скажімо, з новими

-Не працює вібрація - Можливо, батарея не може бути поставлена добре або не має права, щоб перевірити чи змінити нові

**INFORMACIJE O KORISNIKU****UPOZORENJE!!! DRZATI DALJE OD VATRE!**

1. Uvijek koristite sigurnosni pojas kad je dijete u zamahu.
2. Nikad ne ostavljajte dojenčad bez nadzora na izbacivač.
3. Dobna granica: 0-6 mjeseci.
4. Maksimalna težina utovara: 15 kg;
5. Nikada nemojte podići ili premjestiti proizvod električnim igračkama.
6. Nemojte pomicati ili dizati ovaj proizvod s djetetom unutar njega.
7. Osim igračaka na igračkama, nikad ne stavljajte drugi proizvod na njega.
8. Opasno je koristiti ovaj zamah na povišenoj površini, na pr. stol.
9. Zabranite koristiti izbacivač na nepropusnoj površini kako biste izbjegli bilo kakvu ozljedu djeteta.
10. Nije za bebu san.
11. Izbjegavajte ugušenu opasnost, nikada ne dopustite da se boucner ostane na mekom nivou (poput kreveta, kauča).
12. Ne koristite ljuljanje kad vaše dijete sjedne.
13. Proizvod nije igračka.
14. Kako biste izbjegli ozljede, pobrinite se da se djeca drže podalje od prekida i preklapanja ovog proizvoda.
15. Ovaj zamah nije namijenjen za dulje vrijeme spavanja.
16. Nemojte koristiti ljuljanje ako su neke komponente slomljene ili nedostaje. Nemojte koristiti dodatnu opremu ili dijelove zamjene osim onih koje je odobrio proizvođač.
17. Držite podalje od vatre!

**Slika. 1 - POPISI DIJELOVA**

**UPOZORENJE!** - Pažljivo pročitajte ove upute prije uporabe i čuvajte ih za buduću uporabu! Dijete može biti povrijeđeno ako ne slijedite ove upute

1. sjeda; 2. kreće latice; 3. Flower bud igračke bar; 4. Left cijevi odbačaja; 5. Tračna cijev za izbacivanje;

**Slika. 2 - INSTALACIJA**

**UPOZORENJE!** - Proizvod treba instalirati odrasla osoba.

**Slika. 3 - MONTAŽA SJEDALA**

1. Lijeva i desna cijevna cijev: stavite završni dio lijeve cijevi s završnim dijelom desne cijevi, provjerite je li šrapnel van i fiksiran. Stavite završni dio lijeve cijevi koji je povezan s završnim dijelom desne cijevi
2. Ugradite izbacivač: spojite sjedalo s obje strane cijevi kao ispod slike, podudaranje "A" s "A", i provjerite da je šrapnel je izvana i fiksne.
3. Instalacija igračaka. Prva igračka petalova ždrijela podudara se s šeficom cvjetnog pupoljka. Povežite se s ostalim 3 dijela zajedno, zatim će petalice za igračke biti zajedno s cvjetnim pupoljkom.
4. Instalirajte šipku za igračke kako je prikazano ispod slike. **OBAVIJEST!** Kada umetnete igračke šipke, trebali bi odgovarati igračima štapića šipka s igračkama igračke u utor, i čuti zvuk može biti na mjestu. Inače će to utjecati na uobičajenu uporabu igračaka.
5. Šipka za igračke igračke: kao što je prikazana strelica, igračka šipka može se okretati u prikladnom položaju u ograničenom rasponu, što će biti prikladno za bebu kao što je prikazano ispod slike.

#### Slika. 4 - UPUTA

1. Stavite dijete u jastuk sjedala, zaključajte gumb za sigurnosnu točku u pet točaka prema slikama ispod, a zatim pokrijte vrećicu sjedala. Duljina sigurnosnog pojasa može se podesiti pomoću ramena i struka.

2. Fizinite traku za ramena prema dolje na slikama. : 2.1 - gornji sloj; 2.2 - Traka je iz vrha; 2.3-Preokret s dna 2,4 - Pričvrstite traku

3. Uključivanje upravljačke ploče: 3.1- Prekidač glasnoće / glazbe: jednom pritisnete za pokretanje glazbe, a drugi put za zaustavljanje glazbe. (S glazbom od 12 komada). Nastavite pritiskati ovaj gumb kako biste glasnoću podesili veći ili niži krug. 3.2: Tipka elektroničkih igračaka, kada je pritisnete, igračke će se rotirati. Pritisnite drugi put, zatim zaustavite rotirajući i svijetli 7 boja. Pritisnite treći put, igračke će se rotirati i svjetla će biti uključena. I četvrti put sve funkcije su zatvorene. 3.3 Tipka prekidača napajanja, kada je u položaju ON, to je igračka uključena, kada se povuče na mjesto OFF, to je isključeno

4. 4 kom "AAA" baterije su potrebne za ovaj proizvod. - Kao što je prikazano ispod slike, pomoću odvijača izvadite vijke, izvadite poklopac baterije i stavite baterije u spremnik za bateriju u skladu s pravilnim polaritetom. Na isti način da izvadite baterije iz spremnika.

4.1. Stavite 7 # negativni kraj baterije u kutiju za bateriju s oprugom. ; 4.2. Sve su baterije ravne; 4.3. Zatvorite i fiksirajte poklopac baterije

5. Postoje dva položaja sjedala: kako slijedi prikazane slike, pritisnite obje strane gumba za podešavanje položaja ležaja i položaja sjedenja kao na donjoj slici.

5.1. Pritisnite podešenu tipku dvostrukih sjedala okrećite smjeru strelice - LIE POSITIONIJE

5.2. Sjedni položaj

6. Funkcija vibracijskog okvira: na lijevom (prekidaču napajanja) desno, na lijevoj strani nalaze se 3 položaja na vibracijskoj kutiji, što može povećati brzinu vibracija. Kada je u većini lijevo mjesto, to je isključivanje. Kao što je prikazano ispod slike.

7. Za ovaj je postupak potrebna jedna baterija "D". Kao što je prikazano ispod slike, pomoću odvijača izvadite vijke, izvadite poklopac baterije i stavite baterije u baterijski pretinac u skladu s pravilnim polaritetom. Na isti način da izvadite baterije iz baterijske posude.

7.1 Postavite bateriju 1 # nakon pozitivnog i negativnog konačnog odvajanja, a zatim stavite konveksni dio akumulatora (pozitivan i) u baterijski okvir s pozitivnim krajem. Provjerite jesu li sve baterije ravne.

7.2 Zatvorite i pričvrstite pokrov baterije.

Baterije koje se ne mogu puniti ne mogu se puniti.

Punjiva baterija može se puniti samo pod nadzorom za odrasle.

Punjivu bateriju treba izvaditi iz zamaha prije punjenja.

Različite vrste baterija ili starih i novih baterija ne mogu se miješati.

Baterije se trebaju postaviti u ispravnu polaritet.

Izvadite iscrpljene baterije iz igračaka. Nemojte dopustiti bebi da igra sama.

Utičnica napajanja ne smije kratko spojiti.

#### ČIŠĆENJE I ODRŽAVANJE

1. Slatka jastučić ispunjena je čvrstim kolofiburnim pamukom i može se ukloniti; ugrađen u okvira za ljuljanje; pročišćavati čistom hladnom vodom. UPOZORENJE! Zabraniti strojno pranje, izbjeljivanje i dehidrataciju.

2. Održavanje zajednice:

- Glazba i vibracije naglo zaustavljaju - Baterije nisu dobro fiksirane ili snaga nije dovoljna.

-Nema funkcije pri pokretanju rada - Provjerite jesu li baterije instalirane na pogrešan način.

Kada pritisnete gumb, čujete UPOZORENJE! Zvuk - Nemoj mi napajati baterije. Promijenili su nove

- Nemojte raditi na kućištu vibracija - Baterije se ne bi dobro ili smanjile na baterije.

-Nie pracuj na polu wibracyjnym - może to spowodować, że baterie nie będą ładować lub obniżyć moc baterii.

## UŽIVATELSKÉ INFORMACE

## VAROVÁNÍ!!! DRŽTE SE DÁL OD OHNĚ!

1. Vždy používejte bezpečnostní pás, když je dítě v houpačce.
2. Nikdy nenechávejte dítě bez dozoru na vyhazovači.
3. Věk: 0-6 měsíců.
4. Maximální zatížení: 15 kg;
5. Nikdy nezvyšujte ani nepohybujte výrobek pomocí elektrických tyčí.
6. Nepokládejte ani nezvedejte tento výrobek s dítětem uvnitř.
7. S výjimkou hraček na hracím baru nikdy neuvádějte na něj jiný výrobek.
8. Je nebezpečné použít tento výkyv na zvýšené ploše, např. stůl.
9. Zakázat používání vyhazovače na nepoddajném povrchu, aby nedošlo k poranění dítěte.
10. Není to pro spánek dítěte.
11. Vyhybejte se nebezpečí, nikdy nechejte boucník zůstat na měkké úrovni (jako lůžko, pohovka).
12. Nepoužívejte houpačka, jakmile dítě může sedět.
13. Výrobek není hračkou.
14. Aby nedošlo k poranění, zajistěte, aby děti byly při odkládání a skládání tohoto produktu mimo dosah.
15. Tento houpačka není určena pro delší dobu spánku.
16. Nepoužívejte kyvadlo, pokud jsou některé součásti rozbité nebo chybí. Nepoužívejte jiné součásti než příslušenství schválené výrobcem.
17. Uchovávejte mimo dosah požáru!

## Obr. 1 - SEZNAM SEZNAMŮ

VAROVÁNÍ! - Před použitím si pozorně přečtěte tento návod a uschovejte je pro budoucí použití! Dítě může být zraněno, pokud nebudete postupovat podle pokynů

1.seat; 2.podlahy; 3.Nástroj na barvy květin; 4. Levý vyhazovací trubice; 5.Ruční vyhazovací trubice;

## Obr. 2 - INSTALACE

VAROVÁNÍ! - Výrobek by měl být instalován dospělými.

## Obr. 3 - MONTÁŽNÍ SEDADLO

1. Nasazení pravé a levé trubice vyhazovače: položte koncovou část levé trubice pravou koncovou částí trubky, ujistěte se, že šrapnel je venku a je fixní. Ukončete koncovou část levé trubice spojenou s koncovou částí pravé trubky
2. Nainstalujte vyhazovač: připojené sedlo s oboustrannou trubkou, jak je uvedeno níže, shoda "A" s "A" a ujistěte se, že šrapnel je venku a fixován.
3. Instalace hraček. První hračka s hračkami s květinovým puštěním. Spojte se s dalšími 3 díly dohromady, pak hračku bude společně s květinovým pupenem.
4. Nainstalujte lištu hračky podle obrázku. OZNÁMENÍ! Když vložíte hrací lištu, měli byste se vyrovnat s hračkou s hračkami a hranou rámu hraček a slyšet zvuk, který může být na svém místě. V opačném případě to ovlivní běžné používání funkcí hraček.
5. Posuvná hrací tyč: Jak je znázorněno šipkou, hrací tyč se může otáčet ve vhodné poloze v omezeném rozsahu, což je výhodné pro vyjždění dítěte, jak je znázorněno na obrázku níže.



## Obr. 4 - POKYNY

1. Vložte dítě do sedadla, zajistěte pětibodové bezpečnostní tlačítko podle níže uvedených obrázků a pak kryt vaku sedadla. Délku bezpečnostního pásu lze nastavit pomocí ramenního a pasového tlačítka.

2. Papírujte ramenní pásku podle níže uvedených obrázků. : 2.1 - vrchní část; 2.2 - páska je od vrchu; 2.3-Převrácení ze spodu 2.4- Zajistěte pásku

3. Úvodní část ovládacího panelu: 3.1- Přepínač hlasitosti / hudby: jednou spustíte spuštění hudby a druhýkrát zastavíte hudbu. (S 12 ks hudby).

Pokračujte stisknutím tohoto tlačítka, čímž se zvýší nebo sníží hlasitost kruhově. 3.2: Tlačítko elektronických hraček, po stisknutí tlačítka se hračky otáčejí. Druhýkrát stiskněte, pak se zastavte a rozsvítí se 7 barev. Třetí stisknete tlačítko, hračky se budou otáčet a kontrolky se rozsvítí. A čtvrté jsou všechny funkce uzavřeny. 3.3 Tlačítko spínače napájení, když je v zapnutém stavu, jsou hračkami zapnuty, po vypnutí přístroje je vypnuto

4. Pro tento výrobek jsou potřeba 4 ks "AAA" baterií. - Jak je znázorněno níže, použijte šroubovák pro vyjmutí šroubů, vyjměte kryt baterie a vložte baterie do nádoby s akumulátorem podle správné polaridy. Stejným způsobem vytáhněte baterie z kontejneru.

4.1. Vložte záporný konec baterií 7 × do akumulátoru s pružinovým koncem. ; 4.2. Naje syre všechny baterie jsou ploché; 4.3. Zavřete a upevněte kryt baterie

5. K dispozici jsou dvě polohová místa: jak je znázorněno na následujících obrázcích, stiskněte obě strany tlačítek pro nastavení polohy lezení a polohy sedu, jak je znázorněno na obrázku níže.

5.1. Stiskněte nastavené tlačítko dvojice sedadel otočte směrem šipky -LI POSITIONS

5.2. Sedět na pozici

6. Funkce vibračního boxu: na vibrační krabici je 3 polohy, zleva (spínač napájení) doprava může zvýšit rychlost vibrací. Když je ve většině vlevo, je vypnuto. Jak je znázorněno níže.

7. Pro tento účel je zapotřebí 1 baterie "D". Jak je znázorněno níže, použijte šroubovák pro vyjmutí šroubů, vyjměte kryt baterie a vložte baterie do nádoby s akumulátorem podle správné polaridy. Stejným způsobem vyjměte baterie z nádoby na baterie.

7.1 Vložte baterie 1 # do kladné a záporné konce a pak do konektoru akumulátoru vyjměte konvexní část (kladné a). Ujistěte se, že jsou všechny baterie vybité.

7.2 Zavřete a upevněte kryt baterie.

Nenabíjecí baterie nelze dobít.

Dobíjecí baterie lze nabíjet pouze pod dohledem dospělého.

Před nabíjením by měla být dobíjecí baterie vytažena z houpačky.

Různé typy baterií nebo staré a nové baterie nelze smíchat.

Baterie je třeba umístit do správné polaridy.

Vyjměte vytažené baterie z hraček. Nedovolte, aby dítě hrálo samo.

Napájecí svorka nesmí zkratovat.

## ČISTOTA A ÚDRŽBA

1.Sada podložky je naplněna tvrdou kalafunovou bavlnou a je vyjímatelná; nainstalován v otočném rámu; čistí čistou studenou vodou.

**VAROVÁNÍ!** Zakázat praní, bělidlo a dehydratovat.

2. Společná údržba:

- hudba a vibrace náhle přestanou - baterie nejsou dobře upevněny nebo je nedostatečné.

-Ne funguje při spuštění práce - Zkontrolujte, zda jsou baterie nesprávně nainstalovány.

- Když stisknete tlačítka, uslyšíte **VAROVÁNÍ!** Zvuk - Nebude to baterie na baterie. Změnili se nové

Nepracuje na vibrační krabici - Může dojít k poškození baterií nebo k nižšímu napájení baterií.

## INFORMÁCIE UŽÍVATEĽA

## VÝSTRAHA!!! DRŽ SA ĎALEJ OD OHŇA!

1. Vždy používajte bezpečnostný pás, keď je dieťa v hojdačke.
2. Nikdy nenechávajte dieťa bez dozoru na vyhadzovači.
3. Rozsah veku: 0-6 mesiacov.
4. Maximálna hmotnosť nákladu: 15 kg;
5. Nikdy nezvyšujte ani nepohybujte výrobok pomocou elektrických tyčí.
6. Nehýbte a nehýbte tento výrobok s dieťaťom vo vnútri.
7. S výnimkou hračiek na hračkách, nikdy neumiestňujte na ne iný výrobok.
8. Je nebezpečné použiť tento výkyv na zvýšený povrch, napr. stôl.
9. Zakazujte používať vyhadzovača na nepoddajnom povrchu, aby ste zabránili zraneniu dieťaťa.
10. Nie je to pre detský spánok.
11. Vyhňte sa stíhaniu nebezpečenstva, nikdy nechajte bukner zostať na mäkkej úrovni (Rovnako ako posteľ, pohovka).
12. Nepoužívajte hojdačka, akonáhle môže vaše dieťa sedieť.
13. Výrobok nie je hračka.
14. Aby ste sa vyhlí zraneniu, uistite sa, že deti sa pri rozložení a skladaní tohto produktu držia mimo dosahu.
15. Tento hojdačka nie je určená na predĺžené spanie.
16. Nepoužívajte hojdačka, ak sú niektoré komponenty rozbité alebo chýbajú. Nepoužívajte iné príslušenstvo alebo náhradné diely, než sú schválené výrobcom.
17. Uchovávajte mimo dosahu ohňa!

## Obr. 1 - ZOZNAM ZOZNAMOV

VÝSTRAHA! - Pred použitím si pozorne prečítajte tento návod a uschovajte ich pre budúce použitie! Dieťa môže byť zranené, ak nebudete dodržiavať prísne pokyny

1.seat; 2. okvetné plátky; 3.Nástka na hračky s kvetinami; 4.Left vyhadzovaciu trubicu; 5.Rúhla vyhadzovačka;

## Obr. 2 - INŠTALÁCIA

VÝSTRAHA! - Výrobok by mal byť inštalovaný dospelými.

## Obr. 3 - MONTOVANIE SEDADIEL

1. Nasadenie ľavého a pravého vyhadzovacieho tubusu: skončte koncovou časťou ľavej trubice koncovou časťou pravého tubusu, uistite sa, že šrapnel je vonku a pevný. Koncovú časť ľavej trubice položte do koncovej časti pravého tubusu
2. Nainštalujte vyhadzovačku: pripojené sedadlo s obojstrannou rúrkou, ako je znázornené na obrázku nižšie, zodpovedajúci "A" s "A" a uistite sa, že šrapnel je vonku a upevnený.
3. Inštalácia hračiek. Prvá hračka okrúhlych hračiek zápasí s bossom kvetov. Spojte sa s ďalšími 3 časťami dohromady, potom okvetné lístky hračiek spolu s kvetnatým kvetom.
4. Nainštalujte líštu hračiek, ako je znázornené na obrázku. UPOZORNENIE! Keď vložíte hraciu líštu, mali by sa prispôbiť bočným hrotom hračky s drážkou hračiek a počuť zvuk, ktorý môže byť na mieste. V opačnom prípade to ovplyvní bežné používanie funkcií hračiek.
5. Posuvná tyč hračky: Ako ukazuje šípka, hračka sa môže otáčať vo vhodnej polohe v obmedzenom rozsahu, čo bude vhodné pre vytiahnutie dieťaťa ako je znázornené na obrázku.

#### Obr. 4 - INŠTRUKCIA

1. Dajte dieťa do sedadla, uzamknite bezpečnostné tlačidlo s piatimi bodmi podľa nižšie uvedených obrázkov a potom zakryte vrecko sedadla. Dĺžku bezpečnostného pásu môžete nastaviť pomocou ramienka a pásu.

2. Podlepte ramennú pásku podľa nižšie uvedených obrázkov. : 2.1 - top -bottom; 2.2 - páska je zhora; 2.3-Prevrátenie zospodu 2.4- Upevnite pásku

3. Úvod do ovládacieho panela: 3.1- Prepínač hlasitosti / hudby: stlačte jedenkrát na spustenie hudby a druhýkrát zastavte hudbu. (S 12 ks hudby).

Pokračujte stlačením tohto tlačidla môžete nastaviť hlasitosť väčšiu alebo nižšiu kruhovú. 3.2: Tlačidlo elektronických hračiek, stlačením tlačidla sa hračky otáčajú. Druhýkrát stlačte, potom vypnete otáčanie a rozsvieti sa 7 farieb. Stlačte tretí čas, hračky sa otočia a rozsvietia sa svetlami. A štvrtýkrát sú všetky funkcie zatvorené. 3.3 Tlačidlo vypínača, keď je zapnuté, je to hračka zapnutá, keď potiahnete OFF, je vypnutý

4. Na tento výrobok sú potrebné 4 ks batérií typu "AAA". - Ako je znázornené na obrázku nižšie, pomocou skrutkovača vyťahnite skrutky, odstráňte kryt batérie a vložte batérie do nádoby s akumulátorom podľa správnej polarizácie. Rovnakým spôsobom vyberajte batérie z kontajnera na batérie.

4.1. Vložte záporný koniec batérie do batérie s pružinovým koncom. ; 4.2. Naje syre všetky batérie sú ploché; 4.3. Zatvorte a upevnite kryt batérie

5. Existujú dve polohové sedadlá: ako je znázornené na obrázku, stlačte obe strany tlačidiel na nastavenie pozície ľži a sedenia, ako je znázornené na obrázku.

5.1. Stlačte nastavené tlačidlo dvojice sedadiel otočte smerom šípky -LIE POSITIONS

5.2. Sedieť pozíciu

6. Funkcia vibračného boxu: na vibračnom boxe je 3 pozície, zľava (vypínač napájania) doprava môže zvýšiť rýchlosť vibrácií. Keď je na väčšom ľavom mieste, je vypnuté. Ako je znázornené na obrázku nižšie.

7. Na tento účel je potrebná batéria typu "1". Ako je znázornené na obrázku nižšie, pomocou skrutkovača vyťahnite skrutky, odstráňte kryt batérie a vložte batérie do nádoby na batérie podľa správnej polarizácie. Rovnakým spôsobom vyberajte batérie z nádoby na batérie.

7.1 Vložte batériu 1 # po pozitívnej a zápornej koncovke a potom vyťahnite konvexnú časť batérie (pozitívnu a) do batérie s kladným koncom. Uistite sa, že všetky batérie sú ploché.

7.2 Zatvorte a upevnite kryt batérie.

Nabíjateľné batérie nie je možné nabiť.

Nabíjateľnú batériu je možné nabíjať iba pod dohľadom dospelých.

Nabíjateľná batéria by mala byť vyťahnutá z hoidačky pred nabíjaním.

Nie je možné miešať rôzne typy batérií alebo staré a nové batérie.

Batérie by mali byť umiestnené v správnej polarizácii.

Odstráňte vyčerpané batérie z hračiek. Nedovoľte dieťaťu hrať sám.

Napájacia svorka nesmie skratovať.

#### ČISTOTNOSŤ A ÚDRŽBA

1.Sada podložky je naplnená tvrdou kaučukovou bavlnou a je vyberateľná; inštalovaný v otočnom ráme; čistite čistou studenou vodou.

VÝSTRAHA! Zakazujte pranie v práčke, bielenie a dehydratáciu.

2.Správna údržba:

- Hudba a vibrácie náhle zastavia - Batérie nie sú dobre pripojené alebo napájanie nestačí.

-Ne funguje pri spustení práce - Skontrolujte, či sú batérie nesprávne nainštalované.

-Po stlačení tlačidla počúvajte VAROVANIE! Zvuk - Moja batéria nie je napájaná. Zmenili sa nové

Nepracuje sa na vibračnom boxe - Batérie sa nedajú dobre nabíjať alebo batérie znižovať.

**FELHASZNÁLÓI INFORMÁCIÓ****FIGYELEM!!! TARTSD TÁVOL MAGAD A TÚZTÓL!**

1. Mindig használja a biztonsági övet, ha a csecsemő lendületben van.
2. Soha ne hagyja a csecsemőt felügyelet nélkül a gúnyolót.
3. Korcsoport: 0-6 hónap.
4. Maximális terhelési súly: 15 kg;
5. Soha ne emelje fel vagy mozgassa a terméket elektromos játékcappal.
6. Ne mozgassa vagy emelje fel ezt a terméket a baba belsejében.
7. Kivéve a játékkal felszerelt játékokat, soha ne helyezzen rá más terméket.
8. Veszélyes ezt a lengetést emelt felületen használni, pl. asztal.
9. A csecsemő sérülése elkerülése érdekében tilos a kidobógépet sima felületen használni.
10. Nem a baba alvás.
11. Kerülje el az elfojtott veszélyt, soha ne hagyja, hogy a boucner lágy szinten maradjon (Like bed, sofa).
12. Ne használja a lengetést, mihelyst a gyermek ülhet.
13. A termék nem játék.
14. A sérülések elkerülése érdekében győződjön meg arról, hogy a gyermekek el vannak távolítva a termék kibontása és összecukása közben.
15. Ez a lengés nem hosszabb ideig alvó időszakokra szolgál.
16. Ne használja a lengőt, ha bármely alkatrész hibás vagy hiányzik. Ne használjon olyan tartozékokat vagy alkatrészeket, amelyek nem a gyártó által jóváhagyottak.
17. Távol tartsa távol!

**ÁBRA. 1 - ALKATRÉSZEK LISTÁJA**

**FIGYELEM!** - Használat előtt alaposan olvassa el az utasításokat és tartsa meg őket későbbi felhasználásra! A gyermek sérülést okozhat, ha nem követi ezt az utasítást

1. ülés; 2. szirmok; 3. Flower bud játékok bár; 4. Left golyócsó; 5. Right kidobó csó;

**ÁBRA. 2 - TELEPÍTÉS**

**FIGYELEM!** - A terméket felnőtteknek kell telepíteniük.

**ÁBRA. 3 - ÜZEMBE HELYEZÉS**

1. Bal és jobb gurító csőbeállítás: helyezze a bal cső végrészét a megfelelő cső végrészával, győződjön meg róla, hogy a shrapnel kívül és rögzítve van. Helyezze a bal cső végrészét a megfelelő cső végrészához
2. Helyezzen be egy könyököt: csatlakoztassa az ülés mindkét oldalán lévő csövet a kép alatti részeként, "A" "A" mérkőzéssel, és győződjön meg róla, hogy a shrapnel kívül és rögzítve van.
3. Játékszerelés. Az első játékok szirmai groove mérkőzés a virágbimbó lug főnök. Csatlakoztassa a többi 3 részt együtt, majd a játékok szirma lesz együtt virágbimbó.
4. Helyezze be a játékcsikót a kép alatt látható módon. **ÉRTESÍTÉS!** Amikor behelyezi a játékcsikót, meg kell egyeznie a játékkal ellátott játékfülkével a játékszer keretének hornyával, és hallja a hangot, ami a helyén van. Ellenkező esetben ez befolyásolja a játékfunkciók normál használatát.
5. Elcsúsztatható játékcsik: a bemutatott nyílként a játéksávok korlátozott tartományban megfelelő helyzetben elforgathatók, ami alkalmas arra, hogy a képen látható képen látható legyen.

#### ÁBRA. 4 - ÚTMUTATÓ

1. Helyezze a babát az ülés párnába, rögzítse az öt pontos biztonsági gombot az alábbi képek szerint, majd fedje le az ülés párna táskáját. A biztonsági öv hossza váll és derék gombokkal állítható be.
  2. Fixelje a vállszalagot a képek alatt.: 2.1 - top -bottom; 2.2-A szalag felülről; 2.3 -Túl futás 2,4 alulról - Rögzítse a szalagot
  - 3.A vezérlőpanel bemutatása: 3.1- Hangerő / Zene kapcsoló: nyomja meg egyszer a zenét, és a második alkalommal állítsa le a zenét. (12 db zenével). Folytassa ezt a nyomógombot, így a hangerőt nagyobbra vagy alacsonyabban állíthatja körkörösén. 3.2: Elektronikus játékok gomb, amikor megnyomja, a játékokat forgatni fogják. Nyomja meg másodszor a gombot, majd állítsa le a forgatást és 7 színű fény világít. Nyomd meg a harmadik alkalommal, a játékokat forgatni fogják, és a fények bekapcsolnak. A negyedik alkalommal minden funkció bezáródik. 3.3 A hálózati kapcsoló gomb, ha be van kapcsolva, a játékok be vannak kapcsolva, amikor a KI pozícióba húzzák, a készülék kikapcsol
  4. 4 db "AAA" elem szükséges ehhez a termékhez. - A bemutatott kép alatt használja a csavarhúzó, hogy vegye ki a csavarokat, vegye le az akkumulátorfedelét, tegye be az elemeket az akkumulátor tartályba a megfelelő polaritás szerint. Ugyanúgy, ha az elemeket ki kell venni az akkumulátortartályból.
  - 4.1. Tegye a 7 # elem negatív végét az akkumulátor dobozba rugós végénél. ; 4.2. Nézze meg, hogy az összes elem lapos; 4.3. Csukja be és rögzítse az akkumulátor fedelét
  5. Az ülés két helyzete van: a következő képeken a gombok mindkét oldalán nyomja meg a fekvő pozíció és az ülő helyzet beállítását a kép alatt.
  - 5.1. Nyomja meg az ülés két oldalán beállított gombot, forgassa el a nyíl irányát - LIE POSITIONS
  - 5.2. Sit pozíció
  6. Rezgéscillapító funkció: a vibrációs dobozon 3 pozíció található, balról (tápkapcsoló) jobbra növelheti a vibrációs sebességet. Amikor a legtöbb bal oldalon van, akkor kikapcsol. Ahogy a kép alatt látható.
  7. 1 db "D" akkumulátor szükséges ehhez az alkatrészhez. A képen látható kép alatt használja a csavarhúzó, hogy vegye ki a csavarokat, vegye le az akkumulátorfedelét, tegye be az elemeket az elemtartóba a megfelelő polaritás szerint. Ugyanúgy kell az elemeket kihúzni az akkumulátortól.
  - 7.1 Helyezze az 1 # elemet a pozitív és a negatív véglezárás után, majd tegye az akkumulátor konvex részt (pozitív és) az akkumulátor dobozba pozitív véggel. Győződjön meg arról, hogy az összes elem lapos.
  - 7.2 Zárja be és rögzítse az akkumulátor fedelét.
- A nem újratölthető elemeket nem lehet feltölteni.  
Az újratölthető akkumulátor csak felnőtt felügyelet mellett tölthető fel.  
Az akkumulátort a töltés előtt ki kell venni a lengésből.  
Különböző típusú elemek vagy régi és új elemek nem keverhetők.  
Az elemeket helyes polarításra kell helyezni.  
Távolítsa el a kimerült elemeket a játékokból. Ne engedje, hogy a gyerek egyedül játsszon.  
A tápfeszültség-kapcsoknak nem szabad rövidzárlatuk.

#### TISZTÍTÁS ÉS KARBANTARTÁS

1. A szőnyegtégla kemény gyantafehérítővel van töltve és eltávolítható; a lengőkeretbe épített; cserje tiszta hideg vízzel. FIGYELEM! A gép mosásához, fehérítéséhez és dehidratálásához tilos.
- 2.Kommon karbantartás:
  - A zene és a rezgés hirtelen megáll - Az elemek nincsenek jól rögzítve, vagy a teljesítmény nem elegendő.
  - Nem működik a munka megkezdésekor - Ellenőrizze, hogy helytelenül van-e telepítve az elemek.
  - A nyomógombok hallja a FIGYELEM! Hang - Nem az akkumulátort használom. Újak lettek
  - Nem dolgozik a vibrációs dobozon - Lehet, hogy az elemek nem helyezték jól vagy csökkentették az akkumulátort.

## ΠΛΗΡΟΦΟΡΙΕΣ ΧΡΗΣΤΗ

ΠΡΟΕΙΔΟΠΟΙΗΣΗ!!! Κρατήστε μακριά από τη φωτιά!

1. Χρησιμοποιείτε πάντα τη ζώνη ασφαλείας όταν το βρέφος βρίσκεται στην κούνια.
2. Μην αφήνετε ποτέ το βρέφος χωρίς επιτηρήσεις στον καταρράκτη.
3. Εύρος ηλικίας: 0-6 μήνες.
4. Μέγιστο βάρος φόρτωσης: 15 kg.
5. Ποτέ μην ανεβάζετε ή μετακινείτε το προϊόν με ηλεκτρική μπάρα παιχνιδιών.
6. Μην μετακινείτε ή ανασκώνετε αυτό το προϊόν με το μωρό στο εσωτερικό του.
7. Εκτός από τα παιχνίδια σε μπάρες παιχνιδιών, μην βάζετε ποτέ άλλο προϊόν σε αυτό.
8. Είναι επικίνδυνο να χρησιμοποιηθεί αυτή η αιώρηση σε μία υπερυψωμένη επιφάνεια, π.χ. ένα τραπέζι.
9. Απαγορεύεται η χρήση του bouncer σε μια επιφάνεια που δεν είναι λερωμένη για να αποφευχθεί ο τραυματισμός του βρέφους.
10. Δεν είναι για τον ύπνο του μωρού.
11. Αποφύγετε τον καταστροφικό κίνδυνο, μην αφήνετε ποτέ το bouncer να παραμείνει σε μαλακό επίπεδο (Όπως κρεβάτι, καναπές).
12. Μην χρησιμοποιείτε την κούνια αφού το παιδί σας μπορεί να καθίσει.
13. Το προϊόν δεν είναι παιχνίδι.
14. Για να αποφύγετε τραυματισμούς, βεβαιωθείτε ότι τα παιδιά παραμένουν μακριά όταν ξεδιπλώνετε και αναδιπλώνετε αυτό το προϊόν.
15. Αυτή η ταλάντευση δεν προορίζεται για παρατεταμένες περιόδους ύπνου.
16. Μην χρησιμοποιείτε την ταλάντευση σε περίπτωση σπασίματος ή έλλειψης εξαρτημάτων. Μην χρησιμοποιείτε αξεσουάρ ή εξαρτήματα αντικατάστασης εκτός αυτών που έχουν εγκριθεί από τον κατασκευαστή.
17. Κρατήστε μακριά από τη φωτιά!

## ΣΥΚΟ. 1 - ΚΑΤΑΛΟΓΟΣ ΑΡΙΘΜΩΝ

ΠΡΟΕΙΔΟΠΟΙΗΣΗ! - Διαβάστε αυτές τις οδηγίες προσεκτικά πριν τη χρήση και φυλάξτε τις για μελλοντική αναφορά! Το παιδί μπορεί να τραυματιστεί αν δεν ακολουθήσετε αυτές τις οδηγίες  
1ο σετ. 2.τα πέταλα; 3.Hower μπουμπούκια μαρ? 4.Διακοπή σωλήνα αριστερά. 5. Σωλήνας ανυψωτή ράχης.

## ΣΥΚΟ. 2 - ΕΓΚΑΤΑΣΤΑΣΗ

ΠΡΟΕΙΔΟΠΟΙΗΣΗ! - Το προϊόν πρέπει να εγκατασταθεί από ενήλικες.

## ΣΥΚΟ. 3 - ΣΥΝΑΡΜΟΛΟΓΗΣΗ ΚΑΘΙΣΜΑ

1. Αφαίρεση σωλήνα αριστερού και δεξιού σωληνίσκου: τοποθετήστε το τελικό τμήμα του αριστερού σωλήνα με το τελικό τμήμα του δεξιού σωλήνα, βεβαιωθείτε ότι το σασί είναι έξω και σταθερό. Βάλτε το άκρο του αριστερού σωλήνα που συνδέεται με το τελικό τμήμα του δεξιού σωλήνα
2. Εγκαταστήστε τον ανυψωτήρα: συνδέστε το έδρανο με τον σωλήνα και των δύο πλευρών, όπως φαίνεται παρακάτω στην εικόνα, ταιριάξτε το "Α" με το "Α" και βεβαιωθείτε ότι το σασί είναι έξω και σταθερό.
3. Εγκατάσταση παιχνιδιών. Πρώτο παιχνίδι αυλακιού του πετάλου των παιχνιδιών με το αφεντικό του μπουμπουκιού του λουλουδιού. Συνδέστε με άλλα 3 μέρη μαζί, τότε πέταλα παιχνιδιών θα είναι μαζί με μπουμπούκια ανθέων.
4. Τοποθετήστε τη μπάρα παιχνιδιών όπως φαίνεται παρακάτω στην εικόνα. ΕΙΔΟΠΟΙΗΣΗ! Όταν εισάγετε την μπάρα των παιχνιδιών, πρέπει να ταιριάξει με το παιχνίδι των ράβδων λαβών παιχνιδιών με το αυλάκι του πλαισίου των παιχνιδιών και να ακούτε τον ήχο που μπορεί να είναι στη θέση του. Διαφορετικά, θα επηρεάσει την κανονική χρήση των λειτουργιών παιχνιδιών.
5. Πινακίδα παιχνιδιού ταλάντευσης: όπως δείχνεται το βέλος, η μπάρα παιχνιδιών μπορεί να περιστραφεί σε μια κατάλληλη θέση εντός περιορισμένης εμβέλειας, η οποία θα είναι βολική για τη λήψη του μωρού, όπως φαίνεται παρακάτω στην εικόνα.

#### ΣΥΚΟ. 4 - ΟΔΗΓΙΕΣ

1. Βάλτε το μωρό στο μαξιλάρι του καθίσματος, ασφαλίστε το κουμπί ασφαλείας πέντε σημείων σύμφωνα με τις παρακάτω εικόνες και, στη συνέχεια, καλύψτε την τσάντα του καθίσματος. Το μήκος της ζώνης ασφαλείας μπορεί να ρυθμιστεί από τον ώμο και το κουμπί μέσης.

2. Τοποθετήστε την ταινία ώμου σύμφωνα με τις παρακάτω εικόνες. : 2.1 - κορυφαίο -bottom; 2.2 - Η ταινία είναι έξω από την κορυφή.

2.3-Ανατροπή από κάτω 2.4- Στερεώστε την ταινία

3. Εισαγωγή πίνακα ελέγχου: 3.1- Διακόπτης έντασης ήχου: Πατήστε μία φορά για να ξεκινήσει η μουσική και για δεύτερη φορά για να σταματήσετε τη μουσική. (Με 12 κομμάτια μουσικής). Συνεχίστε να πατάτε αυτό το κουμπί μπορεί να ρυθμίσει την ένταση μεγαλύτερη ή χαμηλότερη κυκλικά. 3.2: Κουμπί ηλεκτρονικών παιχνιδιών, όταν το πατάτε, τα παιχνίδια θα περιστραφούν. Πιέστε δεύτερη φορά, έπειτα σταματήστε την περιστροφή και ανάβουν τα 7 χρώματα. Πατήστε την τρίτη φορά, τα παιχνίδια θα περιστραφούν και τα φώτα θα ανάψουν. Και τέταρτη φορά όλες οι λειτουργίες είναι κλειστές. 3.3 Το κουμπί του διακόπτη τροφοδοσίας, όταν είναι στη θέση ON, τα παιχνίδια είναι ενεργοποιημένα, όταν τραβήξετε τη θέση OFF, είναι απενεργοποιημένη

4. Απαιτούνται 4 μπαταρίες "AAA" για αυτό το προϊόν. -Ακολουθώντας την παρακάτω εικόνα, χρησιμοποιήστε το κατασβίδι για να βγάλετε τις βίδες, αφαιρέστε το κάλυμμα της μπαταρίας, τοποθετήστε τις μπαταρίες στο δοχείο της μπαταρίας σύμφωνα με τη σωστή πολικότητα. Ο ίδιος τρόπος για να βγάλετε τις μπαταρίες από το δοχείο της μπαταρίας.

4.1. Τοποθετήστε το 7 # αρνητικό άκρο μπαταρίας στο κιβώτιο της μπαταρίας με άκρο ελατηρίου. . 4.2. Σε όλες τις μπαταρίες είναι επίπεδη. 4.3.

Κλείστε και στερεώστε το κάλυμμα της μπαταρίας

5. Υπάρχουν δύο θέσεις κάθισμα: όπως ακολουθεί τις εικόνες που εμφανίζονται, πατήστε και τις δύο πλευρές των κουμπιών για να ρυθμίσετε τη θέση ψύξης και τη θέση καθιστή όπως φαίνεται παρακάτω.

5.1. Πατήστε το ρυθμισμένο κουμπί των δύο πλευρών του καθίσματος περιστρέψτε την κατεύθυνση του βέλους -LIE POSITIONS

5.2. Καθίστε

6. Λειτουργία κουτιού δόνησης: υπάρχουν 3 θέσεις στο κιβώτιο ταλαντώσεων, από αριστερά (διακόπτης ισχύος) προς τα δεξιά μπορεί να αυξηθεί η ταχύτητα των κραδασμών. Όταν βρίσκεστε στην πιο αριστερή θέση, είναι απενεργοποιημένη. Όπως φαίνεται παρακάτω.

7. Για αυτό το πρωτότυπο απαιτείται μπαταρία "1". Όπως φαίνεται παρακάτω, χρησιμοποιήστε το κατασβίδι για να αφαιρέσετε τις βίδες, αφαιρέστε το κάλυμμα της μπαταρίας, τοποθετήστε τις μπαταρίες στο βάζο της μπαταρίας σύμφωνα με τη σωστή πολικότητα. Ο ίδιος τρόπος να αφαιρέσετε τις μπαταρίες από το βάζο της μπαταρίας.

7.1 Τοποθετήστε τη μπαταρία 1 # ακολουθήστε τη θετική και αρνητική απόληξη και στη συνέχεια τοποθετήστε την μπαταρία κυρτή (θετική και) στη θήκη μπαταρίας με θετικό άκρο. Βεβαιωθείτε ότι όλες οι μπαταρίες είναι επίπεδες.

7.2 Κλείστε και στερεώστε το κάλυμμα της μπαταρίας.

Οι μη επαναφορτιζόμενες μπαταρίες δεν μπορούν να φορτιστούν.

Η επαναφορτιζόμενη μπαταρία μπορεί να φορτιστεί μόνο υπό την επίβλεψη του ενήλικα.

Η επαναφορτιζόμενη μπαταρία πρέπει να αφαιρεθεί από την τάλαντευση πριν από τη φόρτιση.

Διαφορετικοί τύποι μπαταριών ή παλαιών και νέων μπαταριών δεν μπορούν να αναμειχθούν.

Οι μπαταρίες πρέπει να τοποθετούνται στη σωστή πολικότητα.

Αφαιρέστε τις εξαντλημένες μπαταρίες από τα παιχνίδια. Μην επιτρέπετε στο μωρό να παίζει μόνο του.

Ο ακροδέκτης τροφοδοσίας δεν πρέπει να βραχυκυκλώνεται.

#### ΚΑΘΑΡΙΣΜΟΣ ΚΑΙ ΣΥΝΤΗΡΗΣΗ

1. Το μαξιλάρι ασφαλείας είναι γεμάτο με σκληρό βαμβάκι από κολοφόνιο και είναι αφαιρούμενο. εγκατεστημένο στο πλαίσιο περιστροφής. τρίψτε με καθαρό κρύο νερό.

ΠΡΟΕΙΔΟΠΟΙΗΣΗ! Απαγορεύεται η πλύση, η λεύκανση και η αφυδάτωση.

2. Συντήρηση συνήθειας:

-Η μουσική και οι κραδασμοί σταματούν ξαφνικά - Οι μπαταρίες δεν είναι καλά στερεωμένες ή η ισχύς δεν είναι αρκετή.

-Δεν λειτουργεί κατά την έναρξη της εργασίας - Ελέγξτε αν οι μπαταρίες έχουν τοποθετηθεί εσφαλμένα.

-Όταν πατάτε τα κουμπιά, ακούστε την ΠΡΟΕΙΔΟΠΟΙΗΣΗ! Ήχος - Δεν είναι μου δύναμη στις μπαταρίες. Αλλάχθηκαν νέα

-Δεν εργάζονται στο κιβώτιο ταλαντώσεων - Μπορεί να μην τοποθετηθούν σωστά οι μπαταρίες ή να μειωθεί η κατανάλωση ενέργειας των μπαταριών.

**KULLANICI BİLGİSİ****UYARI!!! ATEŞTEN UZAK DURUN!**

1. Bebek daima salıncaktayken daima emniyet kemerini kullanın.
2. Asla fedai olan gözetimsiz bebeği bırakmayın.
3. Yaş aralığı: 0-6 ay.
4. Maksimum yükleme ağırlığı: 15 kg;
5. Ürünü kesinlikle elektrikli oyuncaklar çubuğu ile kaldırmayın veya hareket ettirmeyin.
6. Bu ürünü, içindeki bebek varken hareket ettirmeyin veya kaldırmayın.
7. Oyuncaklar çubuğundaki oyuncaklar dışında, üzerine başka ürün koymayın.
8. Bu dönüşü yükseltilmiş bir yüzeyde kullanmak tehlikelidir; bir masa.
9. Bebeğin yaralanmasını önlemek için fedaiyi düz olmayan bir yüzeyde kullanmak yasaktır.
10. Bebek uykusu için değil.
11. Boğucu tehlikesinden kaçının, bukletin yumuşak seviyede kalmasına asla izin vermeyin (yatak, kanepeler gibi).
12. Çocuğunuz oturabildiğinde salıncakı kullanmayın.
13. Ürün oyuncak değildir.
14. Yaralanmaları önlemek için, bu ürünü açarken ve katlarken çocukların uzak tutulmasını sağlayın.
15. Bu salıncak uzun süre uyumak için tasarlanmamıştır.
16. Herhangi bir parça kırılmış veya eksikse salıncak kullanmayın. Üretici tarafından onaylananların dışındaki aksesuarları veya yedek parçaları kullanmayın.
17. Ateşten uzak tutun!

**İNCİR. 1 - PARÇA LİSTESİ**

**UYARI!** - Kullanmadan önce bu talimatları dikkatlice okuyun ve ileride başvurmak üzere saklayın! Bu talimatlara uymazsanız, çocuk zarar görebilir

1. koltuk; 2. yaprakları yaprakları; 3. Çiçek tomurcuk oyuncaklar bar; 4. Sol fedai tüpü; 5. Sağ fedai tüpü;

**İNCİR. 2 - KURULUM**

**UYARI!** - Ürün yetişkin tarafından kurulmalıdır.

**İNCİR. 3 - MONTAJ KOLTUK**

1. Sol ve sağ fedai tüpü montajı: sol tüpün uç kısmını sağ tüpün uç kısmıyla yerleştirin, şarapnelin dışarıda ve sabit olduğundan emin olun. Sol borunun biten kısmını sağ borunun biten parçası ile birleştirin
2. Bouncer'ı takın: aşağıdaki resimde gösterildiği gibi her iki taraftaki tüpe bağlı koltuk, "A" ile "A" ile eşleştirin ve şarapnelin dışarıda ve sabit olduğundan emin olun.
3. Oyuncak kurulumu. İlk oyuncakların taç yaprağı, çiçek tomurcuklarının baş patronuyla eşleşir. Birlikte diğer 3 parçayla bağlanın, sonra oyuncaklar petal çiçek tomurcuklarıyla birlikte olacaktır.
4. Oyuncak çubuğunu gösterilen resimde gösterildiği şekilde takın. FARKINA VARMAK! Oyuncaklar çubuğunu yerleştirirken, oyuncaklar çubuğunun tutucusunu, oyuncaklar çerçevesinin oluğu ile eşleştirmeli ve sesin yerinde olabileceğini duymalısınız. Aksi takdirde, oyuncak fonksiyonlarının normal kullanımını etkileyecektir.
5. Oyuncak çubuğunu sallayın: ok gösterildiği gibi, oyuncak çubuğu gösterilen resimde gösterildiği gibi bebek çıkarmaya uygun olacak şekilde sınırlı bir aralıkta uygun bir pozisyonda döndürülebilir.



#### İNCİR. 4 - TALİMAT

1. Bebeği koltuk pedine yerleştirin, beş nokta güvenlik düğmesini aşağıdaki resimlere göre kilitleyin ve sonra koltuk ped çantasını örtün. Emniyet kemerinin uzunluğu omuz ve bel düğmesi ile ayarlanabilir.
  2. Aşağıdaki resimlere göre omuz bandını sabitleyin. : 2.1 - üst-alt atom; 2.2-Kaset üstten çıkıyor; 2.3-Alttan devirme 2.4- Kaseti sıkın
  - 3.Kontrol paneli tanıtımı: 3.1- Ses / Müzik düğmesi: müziği başlatmak için bir kez, müziği durdurmak için ikinci kez basın. (12 adet müzik eşliğinde). Bu düğmeye basmaya devam edin, sesi daha büyük veya daha düşük dairesel olarak ayarlayabilirsiniz. 3.2: Elektronik oyuncaklar düğmesi, bastığında, oyuncaklar döndürülür. İkinci kez basın, sonra dönmeyi durdurun ve 7 renkli ışık yanacaktır. Üçüncü kez basın, oyuncaklar döndürülür ve ışıklar yanar. Ve dördüncü kez tüm fonksiyonlar kapalı. 3.3 Güç düğmesi, ON (açık) konumdayken, oyuncakların gücü açık, OFF (açık) konuma getirildiğinde, güç KAPALI
  4. Bu ürün için 4 adet "AAA" pil gerekir. -Aşağıdaki resmin altında olduğu gibi, vidaları çıkartmak için tornavidayı kullanın, pil kapağını çıkarın, pilleri doğru kutuplara göre pil kabına yerleştirin. Bataryaları batarya haznesinden çıkarmanın aynı yolu.
    - 4.1. 7 # akünün negatif ucunu yay ucu ile akü kutusuna yerleştirin. ; 4.2. Naje syre tüm piller boş; 4.3. Yakın ve sabit pil kapağı
  5. İki koltuk pozisyonu vardır: aşağıdaki resimlerde gösterildiği gibi, yatma pozisyonunu ve oturma pozisyonunu gösterilen resmin altındaki şekilde ayarlamak için düğmelerin her iki tarafına da basın.
    - 5.1. Koltuğun iki yanlı ayarlı düğmesine basın ok yönünde döndürün -LİE POZİSYONLAR
    - 5.2. Oturmak pozisyon
  6. Titreşim kutusu işlevi: Titreşim kutusunda 3 konum vardır, soldan (güç düğmesi) sağa titreşim hızını artırabilir. En sol yerdeyken, kapanır. Gösterilen resmin altında olduğu gibi.
  7. Bu işlem için 1 adet "D" pil gerekir. Aşağıdaki resimde gösterildiği gibi, vidaları çıkarmak için tornavidayı kullanın, pil kapağını çıkarın, pilleri doğru kutuplara göre pil kavanozuna yerleştirin. Pilleri pil kavanozundan çıkarmakla aynı şekilde.
    - 7.1 1 # bataryayı pozitif ve negatif uç sapmalarından izleyin, ardından akü dişbükey kısmını (artı ve) artı uçlu akü kutusuna yerleştirin. Tüm pillerin boş olduğundan emin olun.
    - 7.2 Akü kapağını kapatın ve sabitleyin.
- Şarj edilemeyen piller şarj edilemez.  
Şarj edilebilir pil yalnızca yetişkin gözetiminde şarj edilebilir.  
Şarj edilebilir pil, şarj etmeden önce salıncaktan çıkarılmalıdır.  
Farklı tipteki piller veya eski ve yeni piller karıştırılamaz.  
Piller doğru kutuplara yerleştirilmelidir.  
Bitmiş pilleri oyuncaklardan çıkarın. Bebeğin yalnız oynamasına izin vermeyin.  
Güç kaynağı terminali kısa devre olmamalıdır.

#### TEMİZLİK VE BAKIM

- 1.Seat pad sert reçine pamuk ile doldurulur ve çıkarılabilir; döner çerçeveye monte edilir; temiz soğuk suyla fırçalayın. UYARI! Makinede yıkamayı yasaklayın, ağartın ve kurutun.
2. ortak bakım:
  - Müzik ve titreşim aniden durdu - Piller iyi sabitlenmemiş veya güç yeterli değil.
  - Çalışmaya başlarken hiçbir işlev yok - Pillerin yanlış yerleştirilip yerleştirilmediğini kontrol edin.
  - Düğmelere basıldığında UYARI! Ses - Benim pilleri açmam. Değişen yenileri
  - Titreşim kutusuyla çalışmaz - Bataryaların iyi çalışmamasına ya da bataryalara güç vermemesine neden olabilir.

معلومات المستخدم

تحذير!!! ابق بعيداً عن النار!

1. استخدم حزام الأمان دائماً عندما يكون الطفل في الأرجوحة.
2. لا تترك الرضيع دون مراقبة على الحارس.
3. المدى العمر: ٦-٠ أشهر.
4. وزن التحميل الأقصى: ١٥ كجم.
5. أبداً رفع أو نقل المنتج من شريط اللعب الكهربائية.
6. لا تتحرك أو رفع هذا المنتج مع الطفل داخلها.
7. باستثناء لعب الأطفال على شريط اللعب ، لا تضع المنتج الآخر عليه.
8. من الخطر استخدام هذا البديل على سطح مرتفع ، على سبيل المثال. طاولة.
9. يمنع استخدام الحارس في سطح غير مستقر لتجنب أي إصابة للرضيع.
10. ليس من أجل نوم الطفل.
11. تجنب خنق الخطر ، لا تدع البوטר يبقى على مستوى ناعم (مثل السرير ، أريكة).
12. لا تستخدم البديل عندما يستطيع طفلك الجلوس.
13. المنتج ليس لعبة.
14. الإصابات ، ضمان إبعاد الأطفال عند تكشف هذا المنتج أو طيه. لتجنب.
15. لا يهدف هذا التارجح لفترات طويلة من النوم.
16. لا تستخدم الأرجوحة إذا كانت المكونات مفقودة أو مفقودة. لا تستخدم الملحقات أو أجزاء الاستبدال.
- الأخرى غير تلك المعتمدة من قبل الشركة المصنعة.
17. الابتعاد عن النار!

تين. ١ - قائمة الأجزاء

تحذير! - اقرأ هذه التعليمات بعناية قبل الاستخدام والاحتفاظ بها كمرجع في المستقبل! قد يتأذى الطفل إذا كنت

هذه لا تتبع تعليمات

برعم لعب بار. ٤. أنبوب الحارس الأيسر ؛ ٥. أنبوب الحارس المناسب ؛ Flower مقعد ٢. بثلاث لعبة؛ ٣. ١.

تين. ٢ - التثبيت

تحذير! - يجب تثبيت المنتج من قبل الكبار.

تين. ٣ - تجميع المقعد

1. تعويم أنبوب الحوض الأيسر والأيمن: وضع الجزء النهائي للجزء الأيسر من الأنبوب مع الجزء المنتهي 1. من الأنبوب الأيمن ، وتأكد من أن الشظايا في الخارج وثابتة. ضع جزء النهاية في الأنبوب الأيسر متصلاً بالجزء المنتهي في الأنبوب الأيمن
2. وتأكد من ، "A مع " A تثبيت الحارس: مقعد متصل مع أنبوب على الجانبين على النحو التالي ، تطابق " أن الشظايا في الخارج وثابتة.
3. تركيب اللعب. أول مباراة لألعاب بثلة الأخدود مع رئيس العروسة في براعم الزهور. قم بالتواصل مع 3. الأجزاء الثلاثة الأخرى معاً ، ومن ثم ستصبح ألعاب البثلة مع برعم الزهرة.
4. تثبيت شريط اللعب على النحو المبين أدناه الصورة المعروضة. تنويه! عند إدراج قضيب اللعب ، يجب أن تتطابق مع مقبض شريط اللعب مع أخدود إطار اللعب ، وسماع الصوت الذي يمكن وضعه في مكانه. وإلا فإنه سيؤثر على الاستخدام الطبيعي لوظائف اللعب.
5. شريط اللعب النفوذ: كما يظهر السهم ، يمكن تناوب شريط اللعب في موقف مناسب ضمن نطاق محدود ، والتي سوف مريحة لاتخاذ الطفل كما هو موضح أدناه الصورة المعروضة.

تين. ٤ - التعليم

1. ضع الطفل في وسادة المقعد ، قم بإفقال زر الأمان ذو الخمس نقاط وفقاً للصور أدناه ، ثم قم بتغطية كيس الوسادة. يمكن تعديل طول حزام الأمان عن طريق الكتف و زر الخصر.
2. شريط الكتف وفقاً لأدناه الصور. : ٢,١ - أعلى السعة. ٢,٢- الشريط خارج من أعلى؛ ٢,٣-انقل من 2.Fix أسفل ٢,٤- ربط الشريط
3. لوحة التحكم مقدمة: ٣,١- حجم الصوت / الموسيقى التبديل: اضغط مرة واحدة لبدء الموسيقى ، والمرة الثانية لإيقاف الموسيقى. (مع ١٢ جهاز كمبيوتر شخصي موسيقى). الاستمرار في الضغط على هذا الزر يمكن ضبط حجم أكبر أو أقل دائرياً. ٣,٢: زر اللعب الإلكترونية ، عند الضغط عليه ، سيتم تدوير اللعب. اضغط على المرة الثانية ، ثم توقف التدوير وستضيء ضوء ٧ ألوان. اضغط للمرة الثالثة ، سيتم تدوير الألعاب وستكون الأضواء مضاءة. والرابع مرة يتم إغلاق جميع الوظائف. ٣,٣ زر مفتاح الطاقة ، عندما تكون في وضع التشغيل ، يتم تشغيل الألعاب ، عند سحبها على وضع إيقاف التشغيل ، يتم إيقاف تشغيل الطاقة

4. بطاريات مطلوبة لهذا المنتج. كما أدناه الصورة المعروضة ، استخدم مفك البراغي "AAAقطع 4 " لإخراج مسامير ، وإزالة غطاء البطارية ، ووضع البطاريات في حاوية البطارية وفقاً لقطبية الصحيحة. بنفس طريقة إخراج البطاريات من حاوية البطارية.
- 4.1. جميع Naje syreضع الطرف السلي للبطارية ٧ # في صندوق البطارية بنهاية الربيع. . ٤,٢ . ٤,١. البطاريات مسطحة ؛ ٤,٣. إغلاق غطاء البطارية وثابتة
5. هناك وضعان للمقعد: كما هو الحال في الصور الموضحة ، اضغط على جانبي الأزرار لضبط وضعية الجلوس والكذب و وضع الجلوس كما هو موضح أدناه.

من المقعد لتدوير اتجاه السهم twosidesاضغط على زر تعديل 5.1. موقف الجلوس 5.2.

6. وظيفة صندوق الاهتزاز: هناك ٣ مواقف على صندوق الاهتزاز ، من اليسار (مفتاح الطاقة) إلى اليمين يمكن أن تزيد من سرعة الاهتزاز. عندما تكون في أقصى اليسار ، يتم إيقاف التشغيل. كما أدناه الصورة المعروضة.
  7. بطارية لهذا المنتج. كما هو موضح في الصورة الموضحة أدناه ، استخدم مفك "D" pcهناك حاجة إلى ١ البراغي لإخراج المسامير ، وإزالة غطاء البطارية ، ووضع البطاريات في جرة البطارية وفقاً للقطبية الصحيحة. بنفس الطريقة لأخذ البطاريات من جرة البطارية.
  - 7.1 وضع البطارية # ١ اتبع نهاية نهائية إيجابية وسلبية ، ثم وضع جزء محدد البطارية (إيجابية و) في مربع البطارية مع نهاية إيجابية. تأكد من أن جميع البطاريات مسطحة.
  - 7.2 غطاء البطارية مغلق وثابت.
- لا يمكن إعادة شحن البطاريات غير القابلة لإعادة الشحن.  
لا يمكن شحن البطارية القابلة للشحن إلا تحت إشراف الكبار.  
يجب إخراج بطارية قابلة للشحن من الأرجوحة قبل الشحن.  
لا يمكن أن تكون مختلطة أنواع مختلفة من البطاريات أو البطاريات القديمة والجديدة.  
يجب وضع البطاريات في قطبية صحيحة.  
قم بإزالة البطاريات المنتهكة من اللعب. لا تسمح للطفل باللعب وحده.  
محطة تزويد الطاقة لا يجب أن دائرة قصر.

تملأ وسادة مقعد مع القطن الصنوبري الصلب وغير قابل للإزالة. مثبت في الإطار البديل. فرك بالماء البارد نظيفة.

تحذير! ممنوع لغسل الآلة ، التبييض والجفاف.

الصيانة المشتركة: 2.

تتوقف الموسيقى والاهتزازات فجأة - البطاريات غير مثبتة بشكل جيد أو الطاقة غير كافية. -

لا توجد وظائف عند بدء العمل - تحقق ما إذا كانت البطاريات مثبتة بشكل غير صحيح.



عند الضغط على الأزرار ، سماع تحذير !! الصوت - لا تكون قوة بلدي على البطاريات. تغيرت جديدة -

لا تعمل على صندوق الاهتزاز - قد لا تضع البطاريات الطاقة بشكل جيد أو منخفض على البطاريات. -





**kikka boo**

KIKKA BOO Bulgaria  
Vasil Levski 121  
Plovdiv, Bulgaria  
office@kikkaboo.com

 Kikkaboo (Bulgaria)  
 kikkabooworld

KIKKA BOO Spain  
Calle Sos Del Rey Catolico, 16, 7C  
Granada, Spain  
office@kikkaboo.com

 Kikkaboo Spain  
 kikkaboospain

[www.kikkaboo.com](http://www.kikkaboo.com)