

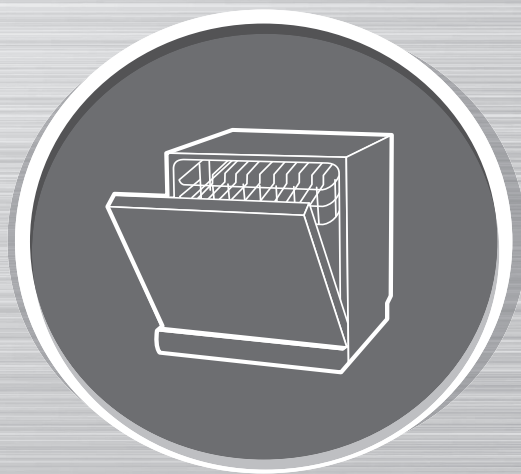

MORRIS

TTS-55065D



ΕΓΧΕΙΡΙΔΙΟ ΧΡΗΣΗΣ ΕΠΙΤΡΑΠΕΖΙΟ

ΠΛΥΝΤΗΡΙΟ ΠΙΑΤΩΝ

ΜΕΡΟΣ 1ο: Γενική έκδοση

Διαβάστε προσεκτικά τις Οδηγίες Χρήσης πριν χρησιμοποιήσετε τη συσκευή

ΠΕΡΙΕΧΟΜΕΝΑ

01	3 ΠΛΗΡΟΦΟΡΙΕΣ ΑΣΦΑΛΕΙΑΣ
02	8 ΕΠΙΣΚΟΠΗΣΗ ΠΡΟΪΟΝΤΟΣ
03	9 ΧΡΗΣΗ ΤΗΣ ΣΥΣΚΕΥΗΣ 9 Γεμίζοντας αλάτι τον αποσκληρυντή
04	11 ΦΡΟΝΤΙΔΑ ΚΑΙ ΚΑΘΑΡΙΣΜΟΣ 11 Εξωτερική φροντίδα 11 Εσωτερική φροντίδα 13 Φροντίδα της συσκευής
05	15 ΟΔΗΓΙΕΣ ΕΓΚΑΤΑΣΤΑΣΗΣ 15 Σύνδεση στο ρεύμα 16 Παροχή νερού και αποστάγγιση 17 Συνδεση του σωλήνα αποστράγγισης 18 Θέση συσκευής
06	19 ΑΝΤΙΜΕΤΩΠΙΣΗ ΠΡΟΒΛΗΜΑΤΩΝ 22 Διαθεσιμότητα των ανταλλακτικών
07	23 ΓΕΜΙΣΜΑ ΚΑΛΑΘΙΟΥ

ΣΗΜΕΙΩΣΗ:

- Το κεφάλαιο Αντιμετώπιση προβλημάτων θα σας βοηθήσει να λύσετε κάποια προβλήματα μόνοι σας.
- Αν δε μπορείτε να λύσετε το πρόβλημα μόνοι σας, καλέστε κάποιον τεχνικό για εξειδικευμένη βοήθεια.
- Ο κατασκευαστής με βάση την πολιτική διαρκούς αναβάθμισης των προϊόντων, μπορεί να προβεί σε αλλαγές στο προϊόν χωρίς πρότερη προειδοποίηση.
- Αν το παρόν εγχειρίδιο χαθεί ή απαιτεί αναβάθμιση μπορείτε να το ζητήσετε από τον κατασκευαστή.

ΠΛΗΡΟΦΟΡΙΕΣ ΑΣΦΑΛΕΙΑΣ

⚠ ΠΡΟΕΙΔΟΠΟΙΗΣΗ

Όταν χρησιμοποιείτε το προϊόν, ακολουθήστε τις παρακάτω οδηγίες

- Η εγκατάσταση και επισκευή μπορεί να γίνει μόνο από εξουσιοδοτημένο τεχνικό.
- Η συσκευή προορίζεται για οικιακή χρήση και παρόμοιες εφαρμογές όπως:
 - Κουζίνες προσωπικού σε καταστήματα, γραφεία και άλλα εργασιακά περιβάλλοντα,
 - Αγροικίες
 - Από πελάτες σε ξενοδοχεία, μοτέλ και άλλα περιβάλλοντα οικιακού τύπου.
 - Περιβάλλοντα τύπου πανσιόν με ύπνο και πρόγευμα.
- Αυτή η συσκευή μπορεί να χρησιμοποιηθεί από παιδιά ηλικίας από 8 ετών και άνω και άτομα με μειωμένες φυσικές, αισθητικές ή διανοητικές ικανότητες ή έλλειψη εμπειρίας και γνώσης, εάν έχουν επίβλεψη ή οδηγίες σχετικά με τη χρήση της συσκευής με ασφαλή τρόπο και κατανοούν τους εμπλεκόμενους κινδύνους.
- Τα παιδιά δεν πρέπει να παίζουν με τη συσκευή. Ο καθαρισμός και η συντήρηση από το χρήστη δεν πρέπει να πραγματοποιείται από παιδιά χωρίς επίβλεψη.
(Πρότυπο EN60335-1)
Αυτή η συσκευή δεν προορίζεται για χρήση από άτομα (συμπεριλαμβανομένων των παιδιών) με μειωμένες

σωματικές, αισθητηριακές ή διανοητικές ικανότητες ή έλλειψη εμπειρίας και γνώσης, εκτός εάν έχουν επίβλεψη ή οδηγίες σχετικές με τη χρήση της συσκευής από άτομο υπεύθυνο για την ασφάλεια τους. (Πρότυπο IEC60335-1)

- Αυτή η συσκευή προορίζεται αποκλειστικά για χρήση σε εσωτερικό χώρο.
- Για να προστατευτείτε από τον κίνδυνο της ηλεκτροπληξίας, μη βυθίζετε ποτέ τη συσκευή, το καλώδιο ή το φις σε νερό ή σε άλλο υγρό.
- Η συσκευή πρέπει να αποσυνδέεται από την πρίζα πριν από τον καθαρισμό και τη συντήρησή της.
- Για να καθαρίσετε τη συσκευή, χρησιμοποιήστε ένα μαλακό πανί ελαφρά βρεγμένο με ήπιο διάλυμα σαπουνιού και έπειτα χρησιμοποιήστε ένα στεγνό πανί για να την σκουπίσετε.

ΟΔΗΓΙΕΣ ΓΙΑ ΤΗ ΓΕΙΩΣΗ

- Η συσκευή πρέπει να είναι γειωμένη. Σε περίπτωση δυσλειτουργίας ή διακοπής της λειτουργίας από βλάβη, η γείωση μειώνει τον κίνδυνο ηλεκτροπληξίας, παρέχοντας μια δίοδο ελάχιστης αντίστασης για το ηλεκτρικό ρεύμα. Η συσκευή είναι εξοπλισμένη με καλώδιο που διαθέτει αγωγό γείωσης εξοπλισμού και φις γείωσης.
- Το φις πρέπει να συνδέεται σε κατάλληλο ρευματοδότη που είναι εγκατεστημένος και γειωμένος σύμφωνα με όλους τους τοπικούς κώδικες και οδηγίες.
- Η λανθασμένη σύνδεση του αγωγού γείωσης της συσκευής ενδέχεται να προκαλέσει κίνδυνο ηλεκτροπληξίας.
- Εάν έχετε αμφιβολία ότι η συσκευή είναι σωστά γειωμένη, συμβουλευτείτε εξειδικευμένο τεχνικό.

- Μην τροποποιείτε το φινις που παρέχεται με τη συσκευή, εάν δεν είναι κατάλληλο για το ρευματοδότη.
- Αναθέστε σε ηλεκτρολόγο την εγκατάσταση κατάλληλου ρευματοδότη.
- Μη χρησιμοποιείτε βίαια τη συσκευή, μην κάθεστε επάνω της και μη στηρίζετε στην πόρτα ή στο ράφι του πλυντηρίου.
- Μη χρησιμοποιείτε το πλυντήριο αν δεν είναι όλα τα καλύμματα στη θέση τους.
- Ανοίξτε πολύ προσεκτικά την πόρτα όταν το πλυντήριο λειτουργεί, επειδή υπάρχει κίνδυνος διαρροής νερού.
- Μην τοποθετείτε βαριά αντικείμενα και μη στηρίζετε στην πόρτα όταν είναι ανοιχτή. Ενδέχεται να αναποδογυρίσει η συσκευή.
- Όταν βάζετε σκεύη για πλύσιμο:
 - 1) Τοποθετήστε τα αιχμηρά αντικείμενα με τέτοιο τρόπο ώστε να μην υπάρχει κίνδυνος να προκαλέσουν ζημιά στα λάστιχα της πόρτας.
 - 2) Προειδοποίηση: Τα μαχαίρια και άλλα αιχμηρά αντικείμενα πρέπει να τοποθετούνται στο καλάθι με την αιχμή προς τα κάτω ή σε οριζόντια θέση.

Κάποια απορρυπαντικά πλυντηρίου είναι ιδιαίτερα αλκαλικά. Μπορεί να είναι ιδιαίτερα επικίνδυνα σε περίπτωση κατάποσης. Αποφύγετε την επαφή με τα μάτια και κρατήστε τα παιδιά μακριά από το πλυντήριο πιάτων όταν η πόρτα είναι ανοιχτή
- Ελέγξτε ότι η υποδοχή απορρυπαντικού είναι άδεια μετά την ολοκλήρωση του κύκλου πλύσης.

- Μην πλένετε πλαστικά παρά μόνο αν έχουν σήμανση ότι είναι ασφαλή για πλύσιμο σε πλυντήριο πιάτων.
- Για πλαστικά που δεν έχουν τέτοια σήμανση, ελέγξτε τις οδηγίες του κατασκευαστή.
- Χρησιμοποιείτε απορρυπαντικά και λαμπруντικά που σχεδιάστηκαν για αυτόματα πλυντήρια.
- Μη χρησιμοποιείτε ποτέ σαπούνι, απορρυπαντικά πλυντηρίου ρούχων ή για πλύσιμο στο χέρι στο πλυντήριο πιάτων.
- Θα πρέπει να υπάρχει εποπτεία ώστε τα παιδιά να μην παίζουν με τη συσκευή.
- Η πόρτα δεν πρέπει να μένει ανοιχτή για να μη σκοντάψει κάποιος επάνω της.
Αν το καλώδιο ρεύματος πάθει ζημιά, πρέπει να αντικαθίσταται από τον κατασκευαστή ή τον τεχνικό αντιπρόσωπό του ή από άλλο εξειδικευμένο άτομο για να αποφεύγονται οι κίνδυνοι.
- Κατά την εγκατάσταση, το καλώδιο ρεύματος δεν πρέπει να λυγίζεται ή να πιέζεται υπερβολικά.
- Μην παίζετε με τα χειριστήρια.
- Η συσκευή πρέπει να συνδέεται με το νερό με καινούργιους σωλήνες και δεν πρέπει να ξαναχρησιμοποιούνται παλιοί σωλήνες.
- Για εξοικονόμηση ενέργειας, σε κατάσταση αναμονής, η συσκευή απενεργοποιείται αυτόματα μετά από 15 λεπτά χωρίς λειτουργία.
- Ο μέγιστος αριθμός σερβίσιων που μπορούν να πλυθούν είναι 6
- Η μέγιστη επιτρεπόμενη πίεση νερού εισόδου είναι 1Μρα.
- Η ελάχιστη επιτρεπόμενη πίεση νερού εισόδου είναι 0,04Μρα.

Απόρριψη

- Απορρίψτε κατάλληλα όλα τα υλικά συσκευασίας του πλυντηρίου πιάτων.
- Όλα τα υλικά συσκευασίας είναι ανακυκλώσιμα.

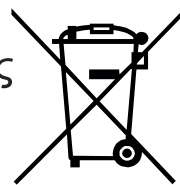

ΠΡΟΕΙΔΟΠΟΙΗΣΗ

- Τα υλικά συσκευασίας μπορούν να αποτελέσουν κίνδυνο για τα παιδιά!
- Για να απορρίψετε τη συσκευασία και τη συσκευή απευθυνθείτε σε κέντρο ανακύκλωσης. Για το σκοπό αυτό, κόψτε το καλώδιο τροφοδοσίας και αχρηστεύστε το άνοιγμα της πόρτας.
- Η συσκευασία από χαρτόνι κατασκευάζεται από πλήρως ανακυκλώσιμο υλικό και πρέπει να απορρίπτεται στα σημεία συλλογής χαρτιών για ανακύκλωση.
- Η εξασφάλιση της σωστής απόρριψης του προϊόντος, βοηθά στο να προστατεύεται το περιβάλλον και η υγεία από πιθανές αρνητικές συνέπειες που θα προκαλούσε ο ακατάλληλος χειρισμός των άχρηστων υλικών αυτού του προϊόντος.
- Για περισσότερες πληροφορίες σχετικά με την ανακύκλωση αυτού του προϊόντος, επικοινωνήστε με τη δημοτική αρχή και την υπηρεσία ανακύκλωσης της περιοχής σας.
ΑΠΟΡΡΙΨΗ: Μην απορρίπτετε το προϊόν στα απλά οικιακά απορρίμματα.
Απαιτείται χωριστή απόρριψη για ειδικό χειρισμό.

ΕΠΙΣΚΟΠΙΣΗ ΠΡΟΙΟΝΤΟΣ

❗ ΣΗΜΑΝΤΙΚΟ:

Για την καλύτερη χρήση και τα βέλτιστα αποτελέσματα διαβάστε τις οδηγίες λειτουργίας πριν από την πρώτη χρήση της συσκευής.

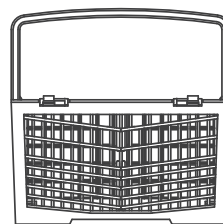
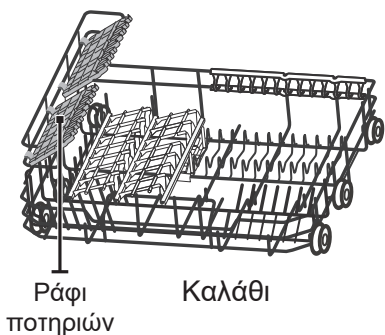
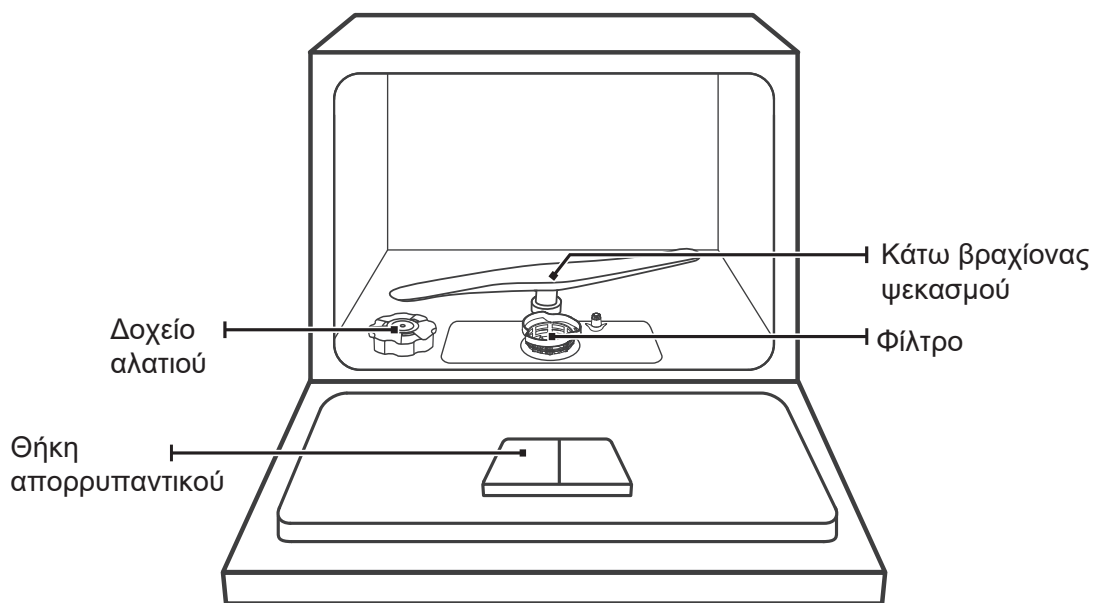

💡 ΣΗΜΕΙΩΣΗ:

Οι φωτογραφίες είναι ενδεικτικές. Το πραγματικό προϊόν υπερισχύει.

ΧΡΗΣΗ ΤΗΣ ΣΥΣΚΕΥΗΣ

Πριν χρησιμοποιήσετε τη συσκευή :

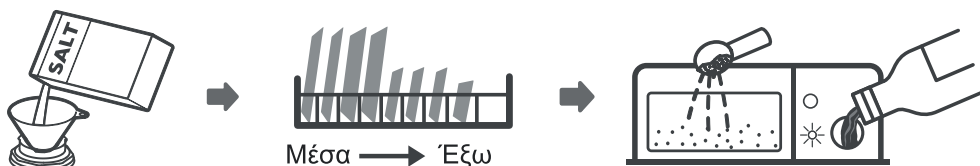

1. Τοποθέτηση του αποσκληρυντή νερού
2. Γέμισμα αλατιού στον αποσκληρυντή
3. Γεμίστε το καλάθι
4. Γεμίστε το δοχείο



Για να ρυθμίσετε τον αποσκληρυντή νερού, ελέγξτε την Ενότητα «Αποσκληρυντής νερού» στο παρόν εγχειρίδιο.

Γέμισμα αλατιού στον αποσκληρυντή

💡 ΣΗΜΕΙΩΣΗ:

Αν το μοντέλο σας δε διαθέτει αποσκληρυντή νερού, μπορείτε να παραλείψετε αυτό το κεφάλαιο.

Χρησιμοποιείτε μόνο αλάτι που προορίζεται για πλυντήρια πιάτων

Το δοχείο αλατιού βρίσκεται κάτω από το καλάθι και η διαδικασία θα πρέπει να γίνεται όπως περιγράφεται παρακάτω:

⚠️ ΠΡΟΕΙΔΟΠΟΙΗΣΗ

- Να χρησιμοποιείτε μόνον αλάτι ειδικά σχεδιασμένο για χρήση σε πλυντήρια πιάτων! Όλοι οι άλλοι τύποι αλατιού που δεν προορίζονται για χρήση σε πλυντήρια πιάτων, ειδικά το επιτραπέζιο αλάτι, θα φθείρουν τον αποσκληρυντή. Σε περίπτωση βλάβης που προκλήθηκε από χρήση ακατάλληλου αλατιού, ο κατασκευαστής δεν δίνει εγγύηση και δεν φέρει καμία ευθύνη για τη βλάβη που προκλήθηκε.
- Γεμίζετε με αλάτι αμέσως πριν από την έναρξη ενός πλήρους κύκλου πλύσης. Με αυτό τον τρόπο φεύγουν οι κόκκοι του αλατιού ή το αλμυρό νερό που έχει χυθεί, γιατί αν μείνει στο κάτω μέρος της συσκευής για κάποιο διάστημα, ενδέχεται να προκαλέσει διάβρωση.

Ακολουθήστε τα παρακάτω βήματα για να τοποθετήσετε αλάτι στο δοχείο:

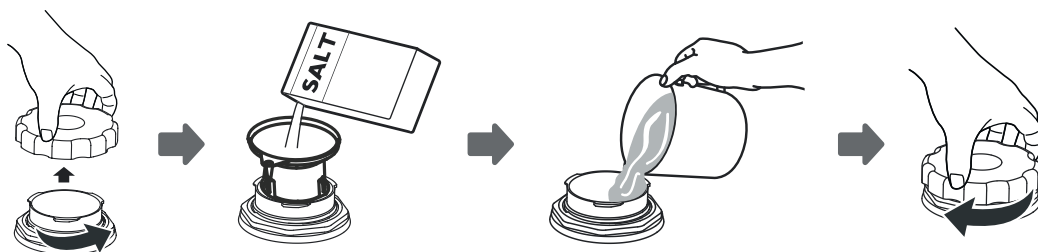

1. Αφού αφαιρέσετε το καλάθι, ξεβιδώστε και αφαιρέστε το καπάκι της δεξαμενής αλατιού.
2. Τοποθετήστε το άκρο του χωνιού (παρέχεται) στην οπή και συμπληρώστε 1 κιλό ειδικού αλατιού.
3. Συμπληρώστε τη δεξαμενή αλατιού με νερό. Είναι φυσιολογικό μικρή ποσότητα νερού να χυθεί έξω από τη δεξαμενή αλατιού.
4. Αφού γεμίσετε τη δεξαμενή, σφίξτε το καπάκι στη θέση του.
5. Η ένδειξη στάθμης αλατιού, θα σβήσει αφού γεμίσετε τη δεξαμενή με αλάτι.
6. Αφού γεμίσετε τη δεξαμενή, τρέξτε ένα πρόγραμμα πλύσης (προτείνουμε κάποιο πρόγραμμα μικρής διάρκειας). Σε άλλη περίπτωση το σύστημα φίλτρου, η αντλία ή άλλα σημαντικά μέρη του πλυντηρίου μπορεί να καταστραφούν από αλμυρό νερό. Αυτή η περίπτωση δεν καλύπτεται από την εγγύηση της συσκευής.



ΣΗΜΕΙΩΣΗ:

1. Το δοχείο του αλατιού πρέπει να ξαναγεμίζει όταν ανάβει η προειδοποιητική ενδεικτική λυχνία για το αλάτι στον πίνακα ελέγχου. Παρόλο που το δοχείο αλατιού μπορεί να έχει γεμίσει, η ενδεικτική λυχνία ενδέχεται να μη σβήσει πριν διαλυθεί εντελώς το αλάτι, ανάλογα με το πόσο καλά διαλύεται το αλάτι. Εάν δεν υπάρχει προειδοποιητική ενδεικτική λυχνία για το αλάτι στον πίνακα ελέγχου (σε ορισμένα μοντέλα), μπορείτε να καταλαβαίνετε τότε χρειάζεται να γεμίσετε το δοχείο με αλάτι ανάλογα με τους κύκλους πλύσης που έχει κάνει η συσκευή.
2. Εάν έχει χυθεί αλάτι, εκτελέστε ένα πρόγραμμα μουσκέματος ή ταχείας πλύσης για να φύγει.

ΦΡΟΝΤΙΔΑ & ΚΑΘΑΡΙΣΜΟΣ

Εξωτερική φροντίδα

Πόρτα και λάστιχο πόρτας

Καθαρίστε τακτικά το λάστιχο πόρτας με ένα νωπό πανί για να απομακρύνετε υπολείμματα φαγητού. Όταν γεμίζετε το πλυντήριο πιάτων, πιθανώς υγρά από τα πιάτα να πέσουν στην πόρτα. Αυτές οι επιφάνειες είναι έξω από το θάλαμο πλύσης και δεν βρέχονται με νερό. Τα υπολείμματα πρέπει να καθαρίζονται πριν κλείσετε την πόρτα

Πίνακας ελέγχου

Αν ο πίνακας ελέγχου χρειάζεται καθαρίσμο, σκουπίστε με ένα μαλακό νωπό πανί.

⚠ ΠΡΟΕΙΔΟΠΟΙΗΣΗ

- Για να μην εισέλθει νερό στην κλειδαριά της πόρτας και στα ηλεκτρικά, μη χρησιμοποιείτε σπρέι οποιουδήποτε είδους.
- Μη χρησιμοποιείτε διαβρωτικά καθώς και ορισμένα χαρτιά κουζίνας για να μη γίνουν γρατσουνιές ή κηλίδες στις ανοξειδωτες επιφάνειες.

Εσωτερική φροντίδα

Σύστημα φίλτρων

Το φίλτρο αφαιρεί υπολείμματα τροφών από το νερό πλύσης, επιτρέποντας την ανακύκλωσή τους κατά την διάρκεια της πλύσης.

Για καλύτερη απόδοση και αποτελέσματα, το φίλτρο πρέπει να καθαρίζεται τακτικά. Για τον λόγο αυτό είναι καλό να αφαιρείτε τα μεγάλα υπολείμματα φαγητού που μένουν στο φίλτρο μετά από κάθε πλύση, ξεπλένοντας το ημικυκλικό φίλτρο και το καπάκι κάτω από τρεχούμενο νερό. Για να αφαιρέσετε το φίλτρο, τραβήξτε το χερούλι προς τα πάνω.

💡 ΣΗΜΕΙΩΣΗ:

Οι φωτογραφίες είναι ενδεικτικές. Το σύστημα φίλτρων και οι βραχίονες ψεκασμού μπορεί να διαφέρουν. Υπερισχύει το πραγματικό προϊόν.

Αλλαγή φίλτρου

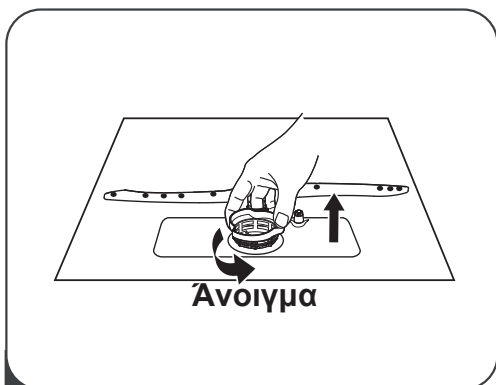

1 Αφού βγάλετε το βραχίονα ψεκασμού, κρατήστε το χοντρό φίλτρο και περιστρέψτε το αριστερόστροφα για να ξεκλειδώσει. Ανασηκώστε το φίλτρο και απομακρύνετε το από το πλυντήριο πιάτων.

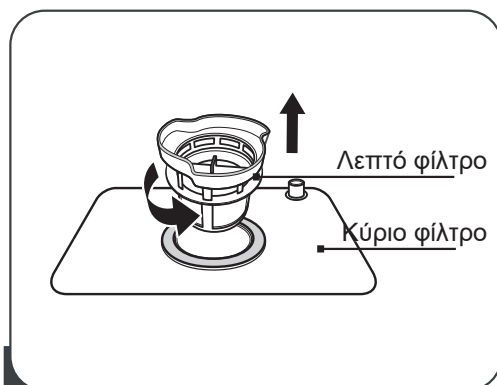

2 Τραβήξτε έξω από τη βάση το λεπτό φίλτρο. Το χοντρό φίλτρο μπορεί να αποσπαστεί από το κύριο φίλτρο πιέζοντας απαλά τις γλωττίδες στην κορυφή και τραβώντας το μακριά.

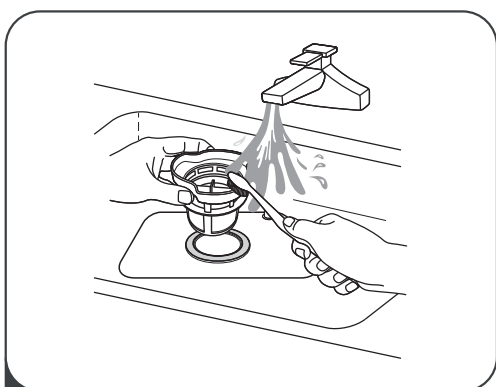

3 Μεγάλα υπολείμματα φαγητού μπορούν να καθαριστούν κάτω από τρεχούμενο νερό. Για καλύτερο καθάρισμα, χρησιμοποιείτε μαλακή βούρτσα.

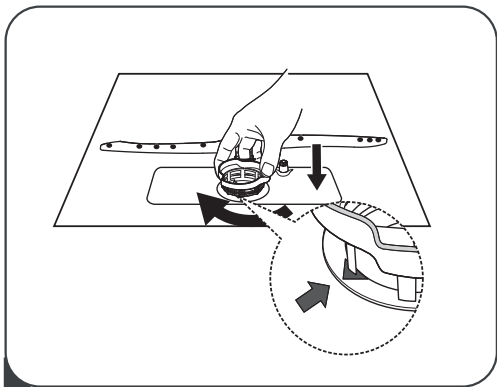

4 Επανασυναρμολογήστε τα φίλτρα με την αντίθετη διαδικασία, τοποθετήστε τα και περιστρέψτε δεξιόστροφα για να κλειδώσετε το φίλτρο. Τοποθετήστε πάλι το βραχίονα ψεκασμού.

⚠ ΠΡΟΕΙΔΟΠΟΙΗΣΗ

- Μην σφίγγετε πολύ τα φίλτρα. Τοποθετήστε τα στη θέση τους με ασφάλεια, διαφορετικά τα υπολείμματα τροφών μπορεί να εισέλθουν στο σύστημα και να προκαλέσουν βλάβη.
- Το πλυντήριο δεν πρέπει ποτέ να χρησιμοποιείται χωρίς φίλτρα. Ακατάλληλη αντικατάσταση του φίλτρου μπορεί να μειώσει την απόδοση της συσκευής και να καταστρέψει τα πιάτα και τα σκεύη σας.

Βραχίονες ψεκασμού

Έίναι απαραίτητο οι βραχίονες ψεκασμού να καθαρίζονται τακτικά ώστε να μην φράξουν από τα άλατα του νερού.

Για τον καθαρισμό ακολουθείστε τις οδηγίες:

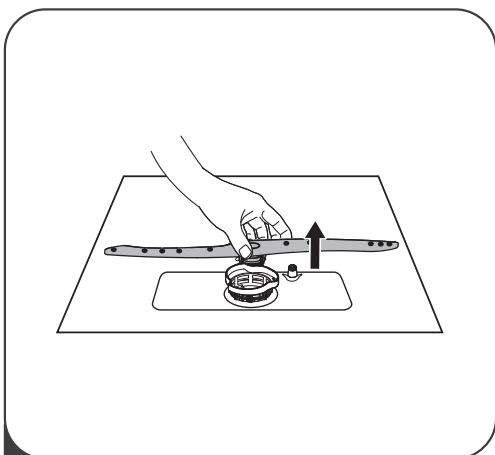

- 1** Για να αφαιρέσετε τον βραχίονα ψεκασμού τραβήξτε τον προς τα πάνω.

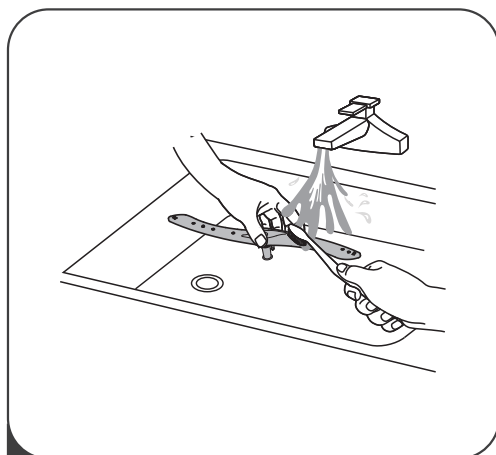

- 2** Πλύνετε το βραχίονα ψεκασμού με σαπούνι και ζεστό νερό και χρησιμοποιήστε μια μαλακή βούρτσα για να καθαρίσετε το στόμιο. Τοποθετείστε τους βραχίονες στη θέση τους αφού τους πλύνετε καλά.

Φροντίδα του πλυντηρίου πιάτων

Προστασία από το πάγωμα

Λάβετε μέτρα προστασίας από το πάγωμα το χειμώνα.

Μετά από κάθε πλύση, κάντε τα εξής:

1. Αποσυνδέστε το πλυντήριο από το ηλεκτρικό ρεύμα.
2. Κλείστε την παροχή νερού και αποσυνδέστε το σωλήνα εισαγωγής νερού από τη βαλβίδα νερού.
3. Αποστραγγίστε το νερό από το σωλήνα εισαγωγής και τη βαλβίδα (χρησιμοποιείτε ένα δοχείο για την αποστράγγιση).
4. Επανασυνδέστε το σωλήνα εισαγωγής νερού στη βαλβίδα νερού.
5. Αφαιρέστε το φίλτρο από το κάτω μέρος της λεκάνης και χρησιμοποιείτε ένα σφουγγάρι για να φύγει το νερό.

Μετά από κάθε πλύση

Μετά από κάθε πλύση κλείστε την παροχή νερού στη συσκευή και αφήστε την πόρτα ελαφρώς ανοικτή έτσι ώστε η υγρασία και η οσμή να μην παγιδευτούν στο εσωτερικό.

Αποσύνδεση από την πρίζα

Πριν από το καθάρισμα ή τη συντήρηση, πάντα να αποσυνδέετε το φισ από την πρίζα.

Όχι διαλυτικά ή διαβρωτικά καθαριστικά

Για να καθαρίσετε το εσωτερικό και τα λάστιχα του πλυντηρίου, μη χρησιμοποιείτε διαλυτικά ή διαβρωτικά καθαριστικά. Χρησιμοποιείτε μόνο ένα πανί με χλιαρό σαπουνόνερο. Για να αφαιρέσετε κηλίδες ή λεκέδες από τις εσωτερικές επιφάνειες, χρησιμοποιείτε ένα πανί βουτηγμένο σε νερό με λίγο ξύδι ή σε ειδικό καθαριστικό για πλυντήριο πιάτων.

Αν δεν πρόκειται να χρησιμοποιηθεί για μεγάλο χρονικό διάστημα

Προτείνεται να εκτελέσετε έναν κύκλο πλύσης με άδειο πλυντήριο και στη συνέχεια να βγάλετε την πρίζα, να κλείσετε την παροχή νερού και να αφήσετε την πόρτα της συσκευής ελαφρώς ανοικτή. Αυτό παρατείνει τη διάρκεια ζωής των λάστιχων και εμποδίζει το σχηματισμό οσμών στο πλυντήριο.

Μετακίνηση της συσκευής

Αν πρέπει να μετακινήσετε τη συσκευή, προσπαθήστε να την κρατήσετε σε κατακόρυφη θέση. Αν είναι τελείως απαραίτητο, τοποθετήστε την με το πίσω μέρος.

Λάστιχα στεγανοποίησης

Ένας από τους παράγοντες που προκαλούν οσμή στο πλυντήριο πιάτων είναι τα τρόφιμα που παραμένουν παγιδευμένα στα λάστιχα στεγανοποίησης. Ο τακτικός καθαρισμός με ένα νωπό σφουγγάρι θα αποτρέψει αυτό το φαινόμενο.

ΟΔΗΓΙΕΣ ΕΓΚΑΤΑΣΤΑΣΗΣ

⚠ ΠΡΟΕΙΔΟΠΟΙΗΣΗ



Κίνδυνος ηλεκτροπληξίας

Αποσυνδέστε την παροχή ρεύματος πριν την εγκατάσταση της συσκευής. Αν δεν αποσυνδέσετε από την παροχή, υπάρχει κίνδυνος ηλεκτροπληξίας και θανάτου.

⚠ Προσοχή

Η εγκατάσταση των σωλήνων νερού και οι ηλεκτρολογικές συνδέσεις πρέπει να γίνονται από επαγγελματία.

• Σχετικά με την ηλεκτρική σύνδεση

⚠ ΠΡΟΕΙΔΟΠΟΙΗΣΗ

Για την ασφάλειά σας:

- Μη χρησιμοποιείτε επέκταση καλωδίου ή βύσμα προσαρμογέα με αυτή τη συσκευή.
- Σε καμία περίπτωση μην κόβετε και μην αφαιρείτε τη σύνδεση γείωσης από το καλώδιο τροφοδοσίας.

Ηλεκτρικές απαιτήσεις

Διαβάστε τον πίνακα με τις ονομαστικές τιμές για να γνωρίζετε την ονομαστική τάση και συνδέστε τη συσκευή στην κατάλληλη παροχή ρεύματος. Χρησιμοποιείστε την απαιτούμενη ασφάλεια 10A/13A/16A. Συνιστάται ασφάλεια χρονικής υστέρησης ή αποζεύκτης κυκλώματος. Να παρέχετε στη συσκευή αποκλειστικά δικό της κύκλωμα.

Ηλεκτρική σύνδεση

Βεβαιωθείτε ότι η τάση και η συχνότητα του οικιακού ρεύματος αντιστοιχούν με εκείνες στον πίνακα με τις ονομαστικές τιμές. Συνδέστε το φως μόνο σε σωστά γειωμένο ρευματοδότη. Αν ο ρευματοδότης στον οποίο πρέπει να συνδεθεί η συσκευή δεν είναι κατάλληλος για το φως, είναι καλύτερα να τον αντικαταστήσετε παρά να χρησιμοποιήσετε προσαρμογέα ή κάτι παρόμοιο καθώς ενδέχεται να προκληθεί υπερθέρμανση και εγκαύματα.

⚠ Πριν από τη χρήση βεβαιωθείτε ότι υπάρχει κατάλληλη γείωση.

Παροχή νερού και αποστράγγιση

Παροχή κρύου νερού

Συνδέστε τον εύκαμπτο σωλήνα παροχής κρύου νερού σε σύνδεσμο με σπείρωμα 3/4 (της ίντσας-1,8 εκ) και βεβαιωθείτε ότι είναι καλά στερεωμένος στη θέση του. Εάν οι σωλήνες του νερού είναι καινούριοι ή δεν έχουν χρησιμοποιηθεί για μεγάλο χρονικό διάστημα, αφήστε το νερό να τρέξει για να βεβαιωθείτε ότι είναι καθαρό, χωρίς ρύπους. Εάν δεν λάβετε αυτό το μέτρο, υπάρχει κίνδυνος να φράξει η είσοδος του νερού και να φθαρεί η συσκευή.

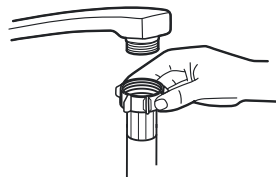

κανονικός σωλήνας παροχής



σωλήνας παροχής ασφαλείας

Σχετικά με τον σωλήνα παροχής ασφαλείας

Ο σωλήνας παροχής ασφαλείας έχει διπλά τοιχώματα. Προσφέρει προστασία από υπερπίεση διακόπτοντας την παροχή νερού προς το πλυντήριο σε περίπτωση βλάβης του κεντρικού διακόπτη και σε περίπτωση που νερό εισέλθει στο κύκλωμα αέρα (εξαιτίας βλάβης στο πλυντήριο) διακόπτει ξανά την παροχή νερού προς το πλυντήριο.

⚠ ΠΡΟΕΙΔΟΠΟΙΗΣΗ

Σε περίπτωση που ο νεροχύτης σας διαθέτει λάστιχο παροχής για ντους, μην το συνδέσετε στην ίδια παροχή με το πλυντήριο πιάτων γιατί μπορεί να σπάσει λόγω υψηλής πίεσης νερού. Αν ο νεροχύτης σας διαθέτει, προτείνεται να αποσυνδέσετε το λάστιχο και να κλείσετε την οπή.

Σύνδεση του σωλήνα παροχής ασφαλείας

1. Τραβήξτε εντελώς το σωλήνα από τη θέση αποθήκευσης στο πίσω μέρος του πλυντηρίου.
2. Σφίξτε καλά το σωλήνα ασφαλείας στη βρύση παροχής με κλειδί 3/4.
3. Ανοίξτε στο μέγιστο την παροχή νερού πριν ξεκινήσετε το πλυντήριο.

Αποσύνδεση του σωλήνα παροχής ασφαλείας

1. Κλείστε τη βρύση.
2. Ξεβιδώστε το σωλήνα παροχής νερού από τη βρύση.

ΣΥΝΔΕΣΗ ΤΟΥ ΣΩΛΗΝΑ ΑΠΟΣΤΡΑΓΓΙΣΗΣ

Τοποθετήστε το σωλήνα αποστράγγισης σε ένα σωλήνα αποχέτευσης με ελάχιστη διάμετρο 40mm ή αφήστε τον να τρέξει μέσα στο νεροχύτη, φροντίζοντας να αποφευχθεί η κάμψη ή η πτύχωσή του. Το επάνω μέρος του σωλήνα πρέπει να βρίσκεται σε ύψος μικρότερο από 750 mm. Το ελεύθερο άκρο του σωλήνα δεν πρέπει να εισέρχεται μέσα σε νερό για να αποφευχθεί η επιστροφή νερού μέσα στη συσκευή.

⚠ ΚΡΕΜΑΣΤΕ ΤΟ ΣΩΛΗΝΑ ΑΠΟΣΤΡΑΓΓΙΣΗΣ ΜΕ ΤΟΝ ΤΡΟΠΟ Α ή Β

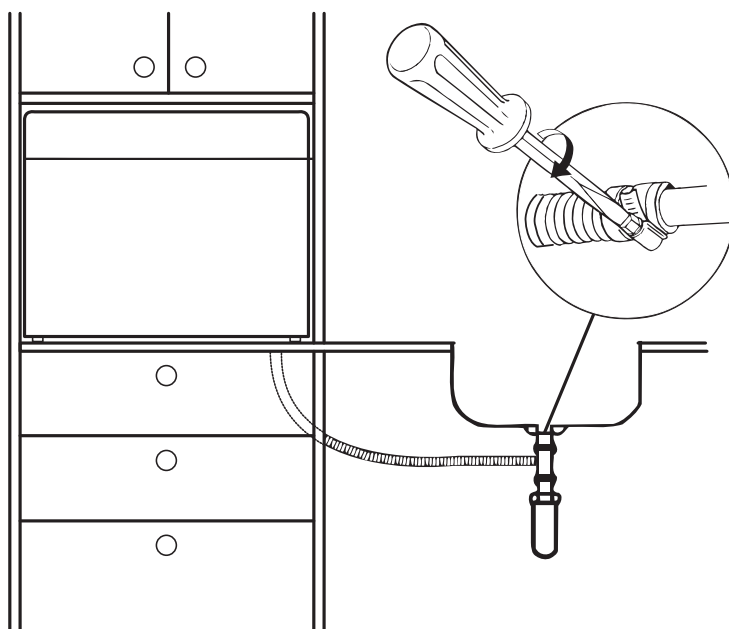
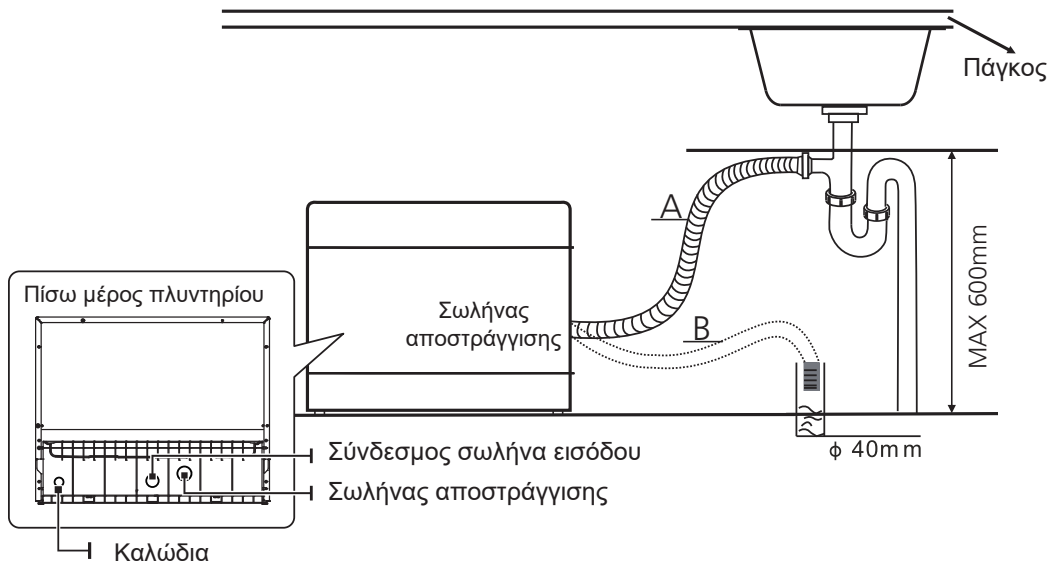

Αποστράγγιση περιττού νερού από τους εύκαμπτους σωλήνες

Εάν το ύψος του νεροχύτη είναι περισσότερο από 1000mm από το δάπεδο, το παραπάνω νερό στους εύκαμπτους σωλήνες δεν αποστραγγίζεται απευθείας μέσα στο νεροχύτη. Είναι απαραίτητο να αποστραγγίζετε το παραπανίσιο νερό από τους σωλήνες μέσα σε ένα μπολ ή κατάλληλο δοχείο που το κρατάτε έξω και χαμηλότερα από το νεροχύτη.

Έξοδος νερού

Συνδέστε το σωλήνα αποστράγγισης νερού. Ο σωλήνας αυτός πρέπει να είναι σωστά συνδεδεμένος προς αποφυγή διαρροών νερού. Βεβαιωθείτε ότι ο εύκαμπτος σωλήνας εισόδου νερού δεν είναι συνεστραμμένος ή συμπιεσμένος.

Αποστράγγιση εύκαμπτου σωλήνα

Αν χρειάζεται επέκταση του εύκαμπτου σωλήνα αποστράγγισης, χρησιμοποιείτε έναν παρόμοιο σωλήνα αποστράγγισης. Δεν πρέπει να είναι μακρύτερος από 4 μέτρα, διαφορετικά θα μειωθεί η απόδοση του πλυντηρίου.

Σύνδεση του σιφωνίου

Η σύνδεση της αποστράγγισης πρέπει να γίνεται σε ύψος μικρότερο από 100cm (μέγιστο) από το κάτω μέρος της συσκευής. Ο εύκαμπτος σωλήνας αποστράγγισης νερού πρέπει να στερεώνεται με συνδετήρα σωλήνα.

• Τοποθέτηση της συσκευής

Τοποθετήστε τη συσκευή στην επιθυμητή θέση. Η πίσω όψη πρέπει να ακουμπά στον τοίχο πίσω της και τα πλάγια κατά μήκος των γειτονικών ντουλαπιών ή τοίχων.

Η συσκευή είναι εξοπλισμένη με εύκαμπτους σωλήνες παροχής νερού και αποστράγγισης, που μπορούν να τοποθετηθούν στα δεξιά ή στα αριστερά, για να διευκολυνθεί η σωστή εγκατάσταση.

ΑΝΤΙΜΕΤΩΠΙΣΗ ΠΡΟΒΛΗΜΑΤΩΝ

Πριν καλέσετε το σερβίς

Αν διαβάσετε τις επόμενες σελίδες, ίσως να μη χρειαστεί να καλέσετε το σέρβις.

Πρόβλημα	Πιθανές αιτίες	Τι πρέπει να κάνετε
Το πλυντήριο δεν ξεκινά	Καμένη ή πεσμένη ασφάλεια.	Αντικαταστήστε την ασφάλεια ή σηκώστε το διακόπτη. Αφαιρέστε άλλες συσκευές από το ίδιο κύκλωμα.
	Ο διακόπτης της συσκευής δεν είναι ανοιχτός	Βεβαιωθείτε ότι το πλυντήριο είναι ενεργοποιημένο και η πόρτα καλά κλεισμένη. Βεβαιωθείτε ότι το καλώδιο ρεύματος είναι σωστά συνδεδεμένο στην πρίζα.
	Η πίεση του νερού είναι χαμηλή	Ελέγξτε αν η παροχή νερού είναι σωστά συνδεδεμένη και αν η βρύση είναι ανοικτή.
	Η πόρτα του πλυντηρίου δεν είναι καλά κλεισμένη	Βεβαιωθείτε ότι η πόρτα ασφαρίζει σωστά.
Το νερό δεν φεύγει από το πλυντήριο	Φράξιμο στην αποχέτευση	Ελέγξτε το σωλήνα της αποχέτευσης.
	Φραγμένο φίλτρο	Ελέγξτε το χονδρό φίλτρο (ανατρέξτε στην ενότητα με τίτλο 'Καθάρισμα του φίλτρου').
	Βουλωμένος νεροχύτης	Ελέγξτε μήπως έχει βουλώσει ο νεροχύτης. Αν δεν γίνεται αποχέτευση από το νεροχύτη, μάλλον χρειάζεστε υδραυλικό και όχι τεχνικό πλυντηρίων πιάτων.
Υπολείμματα στο εσωτερικό	Ακατάλληλο απορρυπαντικό	Χρησιμοποιείτε μόνο ειδικό απορρυπαντικό για πλυντήρια πιάτων για να μην υπάρχουν υπολείμματα. Αν υπάρχουν, ανοίξτε την πόρτα για να εξατμιστούν. Προσθέστε 4 λίτρα νερό στο εσωτερικό της συσκευής. Κλείστε την πόρτα και κάντε ένα κύκλο ξεβγάλματος. Το πλυντήριο πιάτων θα αποστραγγίσει το νερό στο πρώτο βήμα. Ανοίξτε την πόρτα όταν σταματήσει η αποστράγγιση και ελέγξτε αν η σαπουνάδα έχει εξαφανιστεί. Επαναλάβετε αν χρειάζεται.
	Λεκέδες λαμπρυντικού	Σκουπίζετε πάντοτε αμέσως τυχόν λεκέδες λαμπρυντικού.

Πρόβλημα	Πιθανές αιτίες	Τι πρέπει να κάνετε
Λεκέδες στο εσωτερικό	Χρησιμοποιήθηκε απορρυπαντικό με χρωστικές ουσίες.	Βεβαιωθείτε ότι χρησιμοποιείτε απορρυπαντικό χωρίς χρωστικές.
Λευκή επίστρωση στο εσωτερικό	Υπολείμματα σκληρού νερού	Για να καθαρίσετε το εσωτερικό, χρησιμοποιήστε ένα υγρό σφουγγάρι με απορρυπαντικό πλυντηρίου πιάτων και φορέστε γάντια. Μη χρησιμοποιείτε ποτέ άλλου είδους απορρυπαντικό για να μη δημιουργηθούν υπολείμματα.
Κηλίδες σκουριάς στα μαχαιροπίρουνα	Τα σκεύη με το πρόβλημα δεν είναι ανοξείδωτα	Αποφύγετε να πλένετε στο πλυντήριο πιάτων σκεύη που δεν είναι ανθεκτικά στη διάβρωση
	Δεν εκτελέστηκε πρόγραμμα μετά την προσθήκη αλατιού για πλυντήρια πιάτων. Ίχνη αλατιού εισήλθαν στον κύκλο πλύσης.	Πρέπει να εκτελείτε πάντα το πρόγραμμα γρήγορης πλύσης με άδειο το πλυντήριο και χωρίς να επιλέξετε τη λειτουργία Turbo (αν υπάρχει), μετά από την προσθήκη αλατιού.
Θόρυβος χτυπήματος στην καμπίνα	Το καπάκι του αποσκληρυντή είναι χαλαρό	Ελέγξτε το καπάκι. Βεβαιωθείτε ότι είναι σφιχτό.
	Ο βραχίονας ψεκασμού χτυπά κάποιο σκεύος στο καλάθι	Διακόψτε το πρόγραμμα και αλλάξτε θέση στα σκεύη που εμποδίζουν το βραχίονα ψεκασμού.
Θόρυβος κροταλίσματος στην καμπίνα	Κάποιο σκεύος είναι χαλαρό μέσα στην καμπίνα πλύσης	Διακόψτε το πρόγραμμα και αλλάξτε θέση στα σκεύη.
Θόρυβος χτυπήματος στις σωληνώσεις	Μπορεί να οφείλεται στις υδραυλικές εγκαταστάσεις ή στις ενώσεις των σωληνώσεων	Δεν επηρεάζει τη λειτουργία του πλυντηρίου πιάτων. Αν δεν είστε βέβαιοι, καλέστε έναν υδραυλικό.
Τα πιάτα δεν είναι καθαρά	Τα πιάτα δεν τοποθετήθηκαν σωστά.	Δείτε τις σημειώσεις στην ενότητα 'Γέμισμα των καλαθιών του πλυντηρίου'.
	Το πρόγραμμα δεν ήταν αρκετά ισχυρό.	Επιλέξτε ένα πιο εντατικό πρόγραμμα. Δείτε την ενότητα 'Πίνακας κύκλου πλύσης'.

Πρόβλημα	Πιθανές αιτίες	Τι πρέπει να κάνετε
Τα σκεύη δεν είναι καθαρά.	Δεν χορηγήθηκε αρκετό απορρυπαντικό.	Χρησιμοποιήστε περισσότερο απορρυπαντικό ή αλλάξτε απορρυπαντικό.
	Κάποιο σκεύος μπλοκάρει τους βραχίονες ψεκασμού.	Αλλάξτε τη θέση των σκευών ούτως ώστε οι βραχίονες ψεκασμού να περιστρέφονται ελεύθερα.
	Τα φίλτρα στη βάση της καμπίνας δεν είναι καθαρά ή δεν είναι τοποθετημένα σωστά. Αυτό μπορεί να προκαλέσει μπλοκάρισμα των βραχιόνων ψεκασμού.	Καθαρίστε και/ή τοποθετήστε σωστά τα φίλτρα. Καθαρίστε τους βραχίονες ψεκασμού. Δείτε την ενότητα «Καθάρισμα των βραχιόνων ψεκασμού».
Θαμπάδα στα γυαλικά	Συνδυασμός μαλακού νερού και μεγάλης ποσότητας απορρυπαντικού.	Αν το νερό είναι μαλακό, επιλέξτε λιγότερο απορρυπαντικό και συντομότερο κύκλο πλύσης για να πλυθούν σωστά τα γυαλικά.
Λευκά σημάδια στα πιάτα και στα ποτήρια	Το σκληρό νερό της περιοχής μπορεί να προκαλέσει αποθέσεις ασβεστίου.	Βάλτε περισσότερο απορρυπαντικό.
Μαύρα ή γκρι σημάδια στα πιάτα	Τα αλουμινένια σκεύη έχουν τριφτεί πάνω στα πιάτα.	Χρησιμοποιήστε ένα ήπιο διαβρωτικό καθαριστικό για να καθαρίσετε αυτά τα σημάδια.
Έχει μείνει απορρυπαντικό στο δοχείο	Τα πιάτα μπλοκάρουν τα δοχεία απορρυπαντικού.	Ξανατοποθετήστε σωστά τα πιάτα.
Τα πιάτα δεν στεγνώνουν	Λάθος τοποθέτηση.	Γεμίστε το πλυντήριο σύμφωνα με τις οδηγίες.
	Βγάλτε τα πιάτα πολύ γρήγορα.	Μην αδειάζετε το πλυντήριο αμέσως μετά την πλύση. Ανοίξτε λίγο την πόρτα για να φύγει ο ατμός. Πριν αδειάσετε το πλυντήριο, βεβαιωθείτε ότι τα πιάτα είναι απλώς χλιαρά κατά την επαφή. Αδειάστε πρώτα το κάτω καλάθι. Με αυτό τον τρόπο δεν πέφτει νερό από τα πιάτα του επάνω καλάθιου.

<i>Πρόβλημα</i>	<i>Πιθανές αιτίες</i>	<i>Τι πρέπει να κάνετε</i>
Τα πιάτα δεν στεγνώνουν	Επιλογή λάθος προγράμματος	Στα σύντομα προγράμματα, η θερμοκρασία, άρα και η απόδοση της πλύσης είναι σε χαμηλά επίπεδα. Επιλέξτε πρόγραμμα με μεγαλύτερο κύκλο πλύσης.
	Χρήση σκευών με επίστρωση κακής ποιότητας	Η αποχέτευση του νερού δυσκολεύει με αυτά τα σκεύη. Τα μαχαιροπίρουνα και τα πιατικά αυτού του τύπου δεν είναι κατάλληλα για πλύσιμο σε πλυντήριο πιάτων.

• Διαθεσιμότητα ανταλλακτικών

- **Επτά χρόνια μετά τη διάθεση της τελευταίας μονάδας του μοντέλου στην αγορά:**
Κινητήρας, αντλία κυκλοφορίας και αποστράγγισης, θερμαντήρες και στοιχεία θέρμανσης, συμπεριλαμβανομένων των αντλιών θερμότητας (χωριστά ή σε δέσμη), σωληνώσεις και συναφής εξοπλισμός, συμπεριλαμβανομένων όλων των
 - εύκαμπτων σωλήνων, βαλβίδων, φίλτρων και στάσεων aqua, δομικά και εσωτερικά μέρη που σχετίζονται με συγκροτήματα θυρών (χωριστά ή σε δέσμη), πλακέτες τυπωμένων κυκλωμάτων, ηλεκτρονικές οθόνες, διακόπτες πίεσης, θερμοστάτες και αισθητήρες, λογισμικό και υλικολογισμικό, συμπεριλαμβανομένου του λογισμικού επαναφοράς.
- Δέκα χρόνια μετά τη διάθεση της τελευταίας μονάδας του μοντέλου στην αγορά:**
Μεντεσέδες και σφραγίδες πόρτας, άλλες σφραγίδες, βραχίονες ψεκασμού, φίλτρα αποστράγγισης, εσωτερικά ράφια και πλαστικά περιφερειακά όπως καλάθια και καπάκια.

ΓΕΜΙΣΜΑ ΤΟΥ ΚΑΛΑΘΙΟΥ

σύμφωνα με το πρότυπο EN60436:

1.Καλάθι:

Με τη θήκη για τα φλιτζάνια

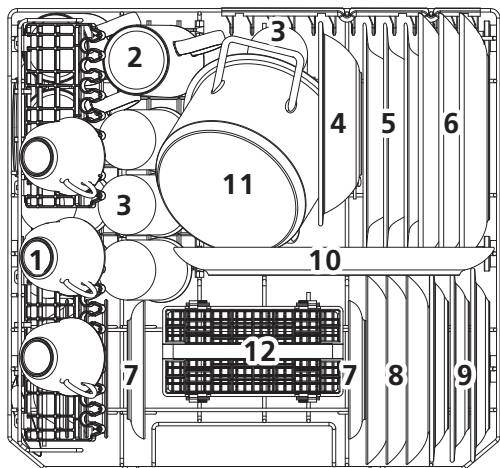

Χωρίς τη θήκη για τα φλιτζάνια

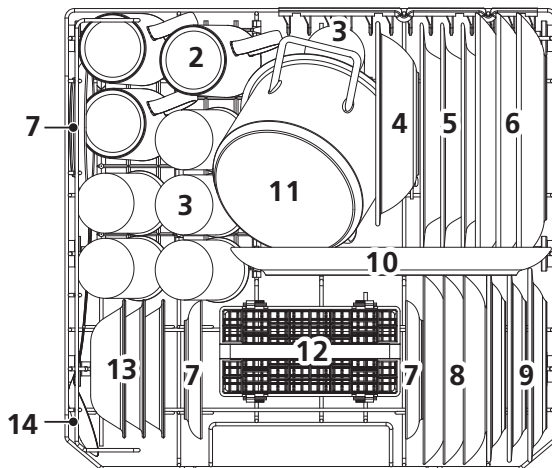

Number	Item
1	Φλιτζάνια
2	Κούπες
3	Ποτήρια
4	Μπόλ
5	Πιάτα σούπας
6	Πιάτα κυρίως γεύματος
7	Μικρά πιάτα

Number	Item
8	Βαθιά πιάτα φαγητου
9	Πιάτα επιδόρπιου
10	Πιατέλα
11	Μικρή κατσαρόλα
12	Θήκη για μαχαιροπίρουνα
13	Μπόλ επιδόρπιου
14	Πιρούνι σερβιρίσματος

2.Cutlery basket:

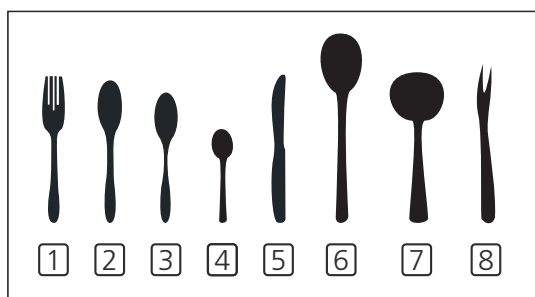
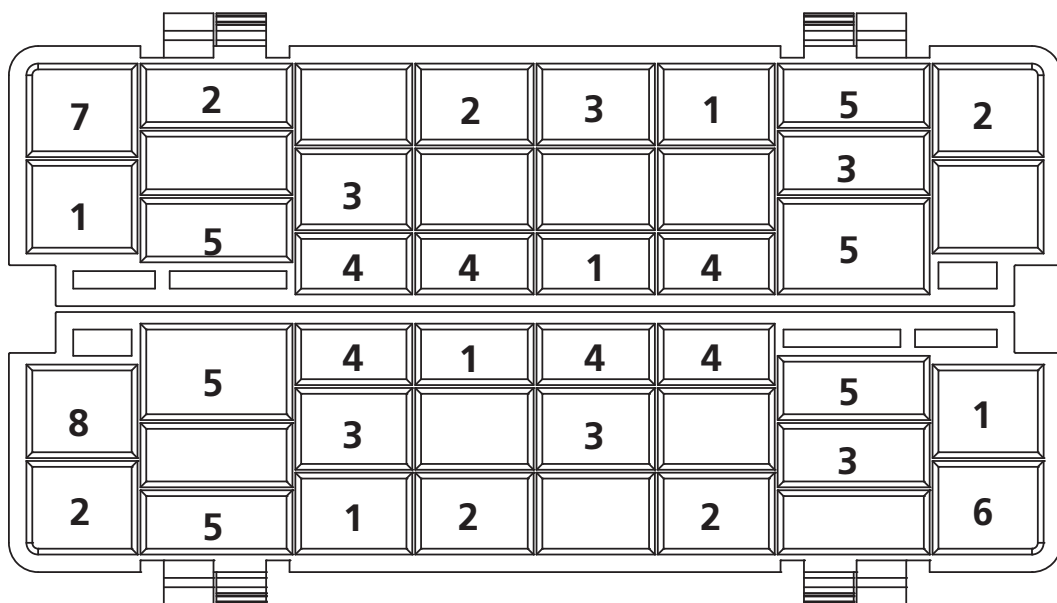

Οι πληροφορίες για την δοκιμή συμβατότητας είναι σύμφωνα με

- τα πρότυπα EN60436.
- Χωρητικότητα: 6 σερβίτσια
- Πρόγραμμα: ECO
- Ρύθμιση ξεπλύματος: Max
ρύθμιση μαλακτικού: H4

Number	Item
1	Πιρούνια
2	Κουτάλια σούπας
3	Κουτάλια γλυκού
4	κουτάλια τσαγιού
5	Μαχαίρια
6	Κουτάλια σερβιρίσματος
7	Κουτάλες σάλτσας
8	Πιρούνια σερβιρίσματος



MORRIS

TTS-55065D



ΟΔΗΓΙΕΣ ΧΡΗΣΗΣ

ΕΠΙΤΡΑΠΕΖΙΟ

ΠΛΥΝΤΗΡΙΟ ΠΙΑΤΩΝ

ΜΕΡΟΣ 2: Ειδική έκδοση

Διαβάστε προσεκτικά τις οδηγίες χρήσης πριν χρησιμοποιήσετε τη συσκευή.

ΠΕΡΙΕΧΟΜΕΝΑ

01	4	ΧΡΗΣΗ ΤΟΥ ΠΛΥΝΤΗΡΙΟΥ ΠΙΑΤΩΝ
	4	Πίνακας ελέγχου
	6	Αποσκληρυντής νερού
	7	Προετοιμασία και φόρτωση πιάτων
	10	Λειτουργία λαμπρυντικού/απορρυπαντικού
	11	Γέμισμα του δοχείου λαμπρυντικού
02	12	Γέμισμα της θήκης απορρυπαντικού
	13	ΕΠΙΛΟΓΗ ΠΡΟΓΡΑΜΜΑΤΟΣ
	13	Πίνακας κύκλων πλύσης
	14	Εξοικονόμηση ενέργειας
	14	Έναρξη προγράμματος
	14	Αλλαγή του προγράμματος κατά τη διάρκεια της πλύσης
03	15	Ξεχάσατε να προσθέσετε ένα πιάτο;
	15	Αυτόματο άνοιγμα
04	16	ΚΩΔΙΚΟΙ ΣΦΑΛΜΑΤΟΣ
04	17	ΤΕΧΝΙΚΕΣ ΠΛΗΡΟΦΟΡΙΕΣ

ΣΗΜΕΙΩΣΗ:

- Εάν δεν μπορείτε να λύσετε τα προβλήματα μόνοι σας, ζητήστε βοήθεια από έναν επαγγελματία τεχνικό.
- Ο κατασκευαστής, ακολουθώντας μια πολιτική συνεχούς ανάπτυξης και ενημέρωσης του προϊόντος, μπορεί να κάνει τροποποιήσεις χωρίς προηγούμενη ειδοποίηση.
- Εάν χαθεί ή δεν είναι ενημερωμένο, μπορείτε να λάβετε ένα νέο εγχειρίδιο χρήστη από τον κατασκευαστή ή τον υπεύθυνο πωλητή.

ΓΡΗΓΟΡΟΣ ΟΔΗΓΟΣ ΧΡΗΣΗΣ

Διαβάστε το αντίστοιχο περιεχόμενο στο εγχειρίδιο οδηγιών για λεπτομέρειες σχετικά με τον τρόπο λειτουργίας.

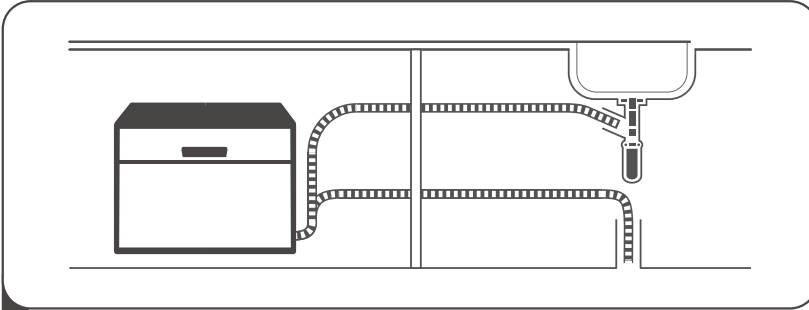

1 Εγκαταστήστε το πλυντήριο.

(Ανατρέξτε στην ενότητα 5 «ΟΔΗΓΙΕΣ ΕΓΚΑΤΑΣΤΑΣΗΣ» στο ΜΕΡΟΣ Ι: Γενική έκδοση.)



2 Αφαιρέστε τα μεγάλα υπολείμματα από τα πιάτα. Μην κάνετε πρόπλυση.

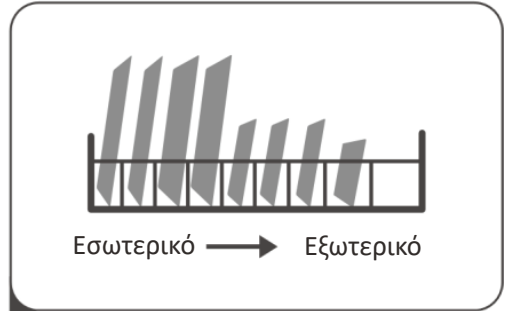

3 Γεμίστε τα καλάθια.

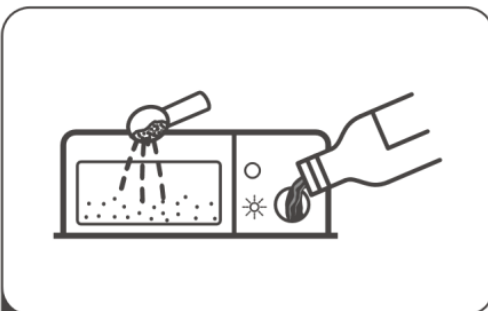

4 Γεμίστε τη θήκη με απορρυπαντικό και το δοχείο με λαμπρυντικό.



5 Επιλέξτε ένα κατάλληλο πρόγραμμα και ξεκινήστε το πλυντήριο πιάτων.

ΧΡΗΣΗ ΤΟΥ ΠΛΥΝΤΗΡΙΟΥ ΠΙΑΤΩΝ



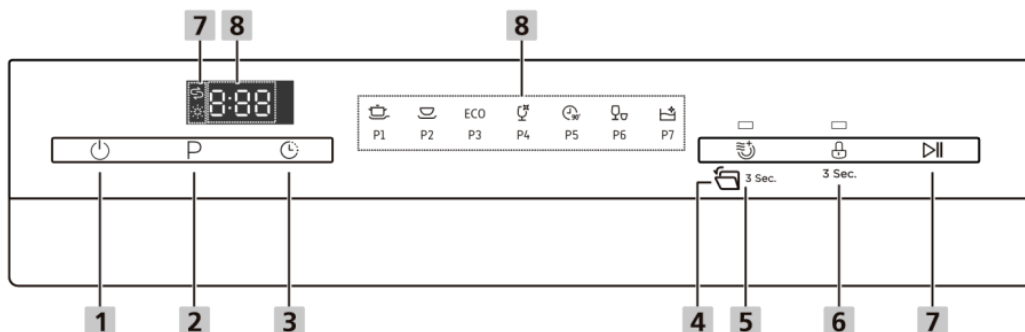







Πίνακας ελέγχου



Λειτουργία (Κουμπί)

1 Ενεργοποίηση	Πατήστε αυτό το κουμπί για να ενεργοποιήσετε το πλυντήριο πιάτων και η οθόνη θα ανάψει.
2 Πρόγραμμα	Πατήστε αυτό το κουμπί για να επιλέξετε το κατάλληλο πρόγραμμα πλύσης και θα ανάψει η αντίστοιχη ένδειξη.
3 Καθυστέρηση	Πατήστε το κουμπί καθυστέρησης για να ορίσετε τον χρόνο καθυστέρησης της έναρξης της πλύσης. Μπορείτε να καθυστερήσετε την έναρξη της πλύσης για έως και 24 ώρες. Κάθε πάτημα αυτού του κουμπιού αυξάνει την καθυστέρηση κατά 1 ώρα.
4 Αυτόματο άνοιγμα	Πατήστε αυτό το κουμπί για 3 δευτ. για να επιλέξετε ή να αποεπιλέξετε τη λειτουργία. Η οθόνη εμφανίζει την ένδειξη AO ή AF. Μετά το πλύσιμο η πόρτα θα ανοίξει αυτόματα για καλύτερο στέγνωμα. Δεν μπορεί να χρησιμοποιηθεί με το γρήγορο πρόγραμμα.
5 Έξτρα στέγνωμα	Για καλύτερο στέγνωμα των πιάτων. Μπορεί να χρησιμοποιηθεί μόνο με τα προγράμματα Εντατικό, Γενικής χρήσης, Ποτήρια, 90 λεπτά. Πατήστε αυτό το κουμπί και θα ανάψει η ενδεικτική λυχνία.
6 Κλείδωμα για παιδιά	Αυτή η επιλογή σας επιτρέπει να κλειδώσετε τα κουμπιά στον πίνακα ελέγχου - εκτός από το κουμπί λειτουργίας - έτσι ώστε τα παιδιά να μην μπορούν να ξεκινήσουν κατά λάθος το πλυντήριο πιάτων πατώντας τα κουμπιά στον πίνακα. Για να κλειδώσετε ή να ξεκλειδώσετε τα κουμπιά στον πίνακα ελέγχου, πατήστε παρατεταμένα το κουμπί καθυστέρησης και το κουμπί προγράμματος για 3 δευτερόλεπτα ταυτόχρονα. Όταν πατήσετε αυτό το κουμπί, ανάβει η αντίστοιχη ένδειξη.
7 Έναρξη/Παύση	Πατήστε το κουμπί για να ξεκινήσετε το επιλεγμένο πρόγραμμα πλύσης ή να διακόψετε προσωρινά το πρόγραμμα που είναι σε λειτουργία.

Οθόνη

<p>8 Προειδοποιητική ένδειξη</p>	<p> Λαμπруντικό Εάν ανάψει η ένδειξη , αυτό σημαίνει ότι υπάρχει μικρή ποσότητα λαμπруντικού και πρέπει να προσθέσετε.</p> <p> Αλάτι Εάν ανάψει η ένδειξη , αυτό σημαίνει ότι υπάρχει μικρή ποσότητα αλατιού και πρέπει να προσθέσετε.</p>
<p>9 Πληροφοριακή ένδειξη</p>	<p> Εμφανίζει τον χρόνο που απομένει και την κατάσταση (κατάσταση λειτουργίας, χρόνος καθυστέρησης, κωδικό σφαλμάτων κ.λπ.)</p> <p>Εικονίδια προγραμμάτων</p> <p> Εντατικό Για πιο λερωμένα πιατικά και φυσιολογικά λερωμένες κατσαρόλες, τηγάνια, πιάτα κ.λπ. με ξεραμένα φαγητά.</p> <p> Γενικής χρήσης Για φυσιολογικά λερωμένα δοχεία, όπως κατσαρόλες, πιάτα, ποτήρια και λίγο λερωμένα σκεύη.</p> <p>ECO ECO Αυτό είναι ένα τυποποιημένο πρόγραμμα, κατάλληλο για το καθάρισμα φυσιολογικά λερωμένων σκευών και είναι το αποδοτικότερο πρόγραμμα από την άποψη της συνδυασμένης κατανάλωσης ενέργειας και νερού για αυτόν τον τύπο επιτραπέζιων σκευών.</p> <p> Ποτήρια Για ελαφρώς λερωμένα πιατικά και ποτήρια.</p> <p> 90 λεπτά Για κανονικά λερωμένα σκεύη που χρειάζονται γρήγορο πλύσιμο.</p> <p> Γρήγορο Συνοτότερη πλύση για ελαφρά λερωμένα φορτία που δεν χρειάζονται στέγνωμα.</p> <p> Αυτοκαθαρισμός Αυτό το πρόγραμμα παρέχει αποτελεσματικό καθάρισμα του ίδιου του πλυντηρίου πιάτων.</p>

Αποσκληρυντής νερού

Ο αποσκληρυντής νερού πρέπει να ρυθμίζεται χειροκίνητα, χρησιμοποιώντας τον επιλογέα σκληρότητας νερού. Ο αποσκληρυντής νερού έχει σχεδιαστεί για να απομακρύνει τα μεταλλικά στοιχεία και τα άλατα από το νερό, τα οποία θα είχαν αρνητικές επιπτώσεις στη λειτουργία της συσκευής. Όσο περισσότερα μέταλλα υπάρχουν, τόσο πιο σκληρό είναι το νερό σας. Ο αποσκληρυντής πρέπει να ρυθμίζεται ανάλογα με τη σκληρότητα του νερού στην περιοχή σας. Η τοπική υπηρεσία υδάτων μπορεί να σας πληροφορήσει σχετικά με τη σκληρότητα του νερού στην περιοχή σας.

Ρύθμιση της κατανάλωσης αλατιού

Το πλυντήριο πιάτων έχει σχεδιαστεί για να επιτρέπει τη ρύθμιση της ποσότητας αλατιού που καταναλώνεται με βάση τη σκληρότητα του νερού που χρησιμοποιείται. Αυτό έχει ως στόχο να βελτιστοποιήσει και να προσαρμόσει το επίπεδο της κατανάλωσης αλατιού.

Ακολουθήστε τα παρακάτω βήματα για να ρυθμίσετε την κατανάλωση αλατιού.

1. Κλείστε την πόρτα και ενεργοποιήστε τη συσκευή.
2. Μέσα σε 60 δευτ. μετά την ενεργοποίηση της συσκευής, πατήστε το κουμπί προγράμματος για περισσότερο από 5 δευτ. για να ξεκινήσει η λειτουργία ρύθμισης.
3. Πατήστε ξανά το κουμπί προγράμματος για να επιλέξετε τη σωστή ρύθμιση σύμφωνα με το τοπικό σας περιβάλλον. Η ρύθμιση θα αλλάξει με την ακόλουθη σειρά:
H1->H2->H3->H4->H5->H6
4. Εάν δεν γίνει καμία λειτουργία σε πέντε δευτερόλεπτα ή πατήσετε το κουμπί λειτουργίας για να τερματίσετε τη λειτουργία, η ρύθμιση απομνημονεύεται από το πρόγραμμα.

ΣΚΛΗΡΟΤΗΤΑ ΝΕΡΟΥ		Ρύθμιση στον αποσκληρυντή νερού	Ψηφιακή ένδειξη ρύθμισης	Αναγέννηση μετά από Χ αλληλουχίες προγραμμάτων ¹⁾
°dH ¹⁾	Mmol/l ²⁾			
0 - 5	0 - 0,9	1	H1	Χωρίς αναγέννηση
6 - 11	1,0 - 2,0	2	H2	10
12 - 17	2,1 - 3,0	3	H3	5
18 - 22	3,1 - 4,0	4*	H4	3
23 - 34	4,1 - 6,1	5	H5	2
35 - 55	6,2 – 8,0	6	H6	1

1) Γερμανικός δείκτης μέτρησης για τη σκληρότητα του νερού.

2) Διεθνής μονάδα μέτρησης για τη σκληρότητα του νερού

3) Κάθε κύκλος με λειτουργία αναγέννησης καταναλώνει επιπλέον 2,0 λίτρα νερού, η κατανάλωση ενέργειας αυξάνεται 0,02 kWh και το πρόγραμμα παρατείνεται 4 λεπτά.

* Εργοστασιακή ρύθμιση



Ανατρέξτε στην ενότητα 3 «Τοποθέτηση αλατιού στον αποσκληρυντή» στο «ΜΕΡΟΣ Ι: Γενική έκδοση», εάν έχει τελειώσει το αλάτι στο πλυντήριο πιάτων.

ΣΗΜΕΙΩΣΗ:

Εάν το μοντέλο σας δεν διαθέτει αποσκληρυντή νερού, μπορείτε να παραλείψετε αυτήν την ενότητα.

Αποσκληρυντής νερού

Η σκληρότητα του νερού διαφέρει από τόπο σε τόπο. Εάν χρησιμοποιείται σκληρό νερό στο πλυντήριο πιάτων, θα δημιουργούνται εναποθέσεις στα πιάτα και τα σκεύη.

Η συσκευή είναι εξοπλισμένη με έναν ειδικό αποσκληρυντή που χρησιμοποιεί ένα δοχείο αλατιού ειδικά σχεδιασμένο για την εξάλειψη των ασβεστώσεων και των ορυκτών από το νερό.

Προετοιμασία και φόρτωση πιάτων

- Καλό είναι να αγοράζετε σκεύη που είναι κατάλληλα για πλύσιμο σε πλυντήριο.
- Για συγκεκριμένα σκεύη, επιλέξτε πρόγραμμα με τη χαμηλότερη δυνατή θερμοκρασία.
- Για να αποφύγετε ζημιές, μην βγάζετε τα ποτήρια και τα μαχαιροπίρουνα από το πλυντήριο πιάτων αμέσως μετά το τέλος του προγράμματος.

Για το πλύσιμο των παρακάτω μαχαιροπίρουνων/πιάτων

Δεν είναι κατάλληλα

- Μαχαιροπίρουνα με ξύλινες, πορσελάνινες ή περλέ λαβές
- Πλαστικά αντικείμενα που δεν είναι ανθεκτικά στη θερμότητα
- Παλιά μαχαιροπίρουνα με κολλημένα μέρη που δεν είναι ανθεκτικά στη θερμότητα
- Συγκολλημένα μαχαιροπίρουνα ή πιάτα
- Αντικείμενα από πιούτερ ή χαλκό
- Κρύσταλλα
- Αντικείμενα από μη ανοξείδωτο χάλυβα
- Ξύλινες πιατέλες
- Αντικείμενα κατασκευασμένα από συνθετικές ίνες

Είναι περιορισμένης καταλληλότητας

- Ορισμένα είδη ποτηριών μπορεί να γίνουν θαμπά μετά από ένα μεγάλο αριθμό πλύσεων
- Τα μέρη από ασήμι και αλουμίνιο αποχρωματίζονται κατά τη διάρκεια του πλυσίματος
- Τα λουστραρισμένα σχέδια μπορεί να ξεθωριάσουν εάν πλένονται συχνά στο πλυντήριο

Συστάσεις για τη φόρτωση του πλυντηρίου πιάτων

Αφαιρέστε τυχόν μεγάλες ποσότητες από υπολείμματα φαγητών. Μαλακώστε τα υπολείμματα καμένων τροφίμων στα τηγάνια. Δεν είναι απαραίτητο να ξεπλύνετε τα πιάτα κάτω από τρεχούμενο νερό.

Για βέλτιστη απόδοση του πλυντηρίου πιάτων, ακολουθήστε αυτές τις οδηγίες φόρτωσης.

(Τα χαρακτηριστικά και η εμφάνιση των καλαθιών για τα σκεύη και τα μαχαιροπίρουνα μπορεί να διαφέρουν από το μοντέλο σας.)

Τοποθετήστε τα αντικείμενα στο πλυντήριο πιάτων με τον ακόλουθο τρόπο:

- Σκεύη όπως φλυτζάνια, ποτήρια, κατσαρόλες/τηγάνια κ.λπ. πρέπει να είναι στραμμένα προς τα κάτω.
- Τα κοίλα αντικείμενα και αυτά που έχουν εσοχές πρέπει να τοποθετούνται με κλίση για να φεύγει το νερό.
- Όλα τα σκεύη πρέπει να στοιβάζονται με ασφάλεια ώστε να μην μπορούν να αναποδογυρίσουν.
- Όλα τα σκεύη πρέπει να τοποθετούνται με τρόπο ώστε οι βραχίονες ψεκασμού να μπορούν να περιστρέφονται ελεύθερα κατά τη διάρκεια του πλυσίματος.
- Τοποθετήστε τα κοίλα αντικείμενα όπως κύπελλα, ποτήρια, κατσαρόλες κ.λπ. με το άνοιγμα στραμμένο προς τα κάτω, έτσι ώστε να μη μαζεύεται νερό στο βάθος του δοχείου.
- Τα πιάτα και τα μαχαιροπίρουνα δεν πρέπει να βρίσκονται το ένα μέσα στο άλλο ή να καλύπτουν το ένα το άλλο.
- Για να αποφύγετε ζημιές, τα ποτήρια δεν πρέπει να αγγίζουν το ένα το άλλο.
- Το επάνω καλάθι έχει σχεδιαστεί για να συγκρατεί πιο ευαίσθητα και ελαφρύτερα σκεύη, όπως ποτήρια, φλιτζάνια καφέ και τσαγιού.
- Τα μαχαίρια με μακριές λεπίδες που τοποθετούνται σε όρθια θέση αποτελούν πιθανό κίνδυνο! Τα μακριά ή/και αιχμηρά μαχαιροπίρουνα, όπως τα μαχαίρια κοπής, πρέπει να τοποθετούνται οριζόντια στο επάνω καλάθι.
- Μην υπερφορτώνετε το πλυντήριο πιάτων. Αυτό είναι σημαντικό για καλά αποτελέσματα και λογική κατανάλωση ενέργειας.

ΣΗΜΕΙΩΣΗ:

Τα πολύ μικρά αντικείμενα δεν πρέπει να πλένονται στο πλυντήριο πιάτων, καθώς θα μπορούσαν εύκολα να πέσουν έξω από το καλάθι.

Αφαίρεση των πιάτων

Για να μην στάζουν νερά από το επάνω καλάθι στο κάτω καλάθι, συνιστούμε να αδειάσετε πρώτα το κάτω καλάθι και μετά το επάνω καλάθι.

ΠΡΟΕΙΔΟΠΟΙΗΣΗ



Τα σκεύη θα καίνε! Για να αποφύγετε ζημιές, μη βγάζετε τα ποτήρια και τα μαχαιροπίρουνα από το πλυντήριο πιάτων εάν δεν περάσουν 15 λεπτά αφού τελειώσει το πρόγραμμα.

Φόρτωση του καλαθιού

Όλα τα επιτραπέζια σκεύη δεν μπορούν να τοποθετηθούν με την όψη προς τα πάνω. Για βελτίωση της απόδοσης της πλύσης, συνιστάται να τοποθετείτε τη λερωμένη πλευρά προς τον βραχίονα ψεκασμού. Μη βάζετε σκεύη που προεξέχουν από το κάτω μέρος του καλαθιού για να σιγουρευτείτε ότι δεν εμποδίζουν την κίνηση του βραχίονα ψεκασμού. Η μέγιστη διάμετρος που συνιστάται για πιάτα μπροστά από τον διανομέα απορρυπαντικού είναι 19 εκατοστά για να μην εμποδίζεται το άνοιγμα του.

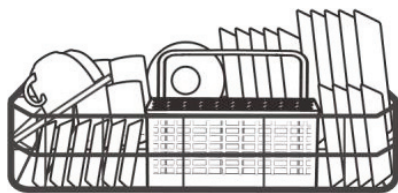

Φόρτωση του καλαθιού μαχαιροπίρουνων

Για την προσωπική σας ασφάλεια και καθαρίσμα κορυφαίας ποιότητας, τοποθετήστε τα μαχαιροπίρουνα στο καλάθι με τέτοιο τρόπο ώστε:

- Να μην είναι το ένα μέσα στο άλλο.
- Να είναι με τις λαβές προς τα κάτω.
- Ωστόσο, τα μαχαίρια και άλλα πιθανά επικίνδυνα αντικείμενα πρέπει να είναι με τις λαβές προς τα πάνω.

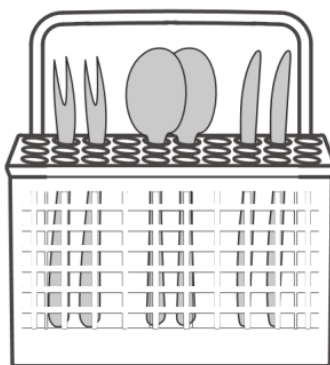

ΠΡΟΕΙΔΟΠΟΙΗΣΗ



Μην αφήνετε κανένα αντικείμενο να προεξέχει προς το κάτω μέρος.
Βάζετε πάντα τα αιχμηρά σκεύη με την αιχμηρή άκρη προς τα κάτω!



Για το βέλτιστο αποτέλεσμα πλύσης, γεμίστε τα καλάθια σύμφωνα με τις επιλογές φόρτωσης στην τελευταία ενότητα στο ΜΕΡΟΣ Ι: Γενική έκδοση.

Λειτουργία λαμπρυντικού/απορρυπαντικού

Το λαμπρυντικό απελευθερώνεται κατά τη διάρκεια του τελικού ξεβγάλματος για να αποτρέψει τον σχηματισμό σταγονιδίων νερού στα πιάτα σας, οι οποίες μπορούν να αφήσουν κηλίδες και ραβδώσεις. Βελτιώνει επίσης το στέγνωμα, επιτρέποντας στο νερό να κυλήσει από τα πιάτα. Το πλυντήριο πιάτων σας έχει σχεδιαστεί για να χρησιμοποιεί λαμπρυντικό.

⚠ ΠΡΟΕΙΔΟΠΟΙΗΣΗ

Χρησιμοποιείτε μόνο επώνυμα λαμπρυντικά για πλυντήριο πιάτων. Μη γεμίζετε ποτέ τη θήκη του λαμπρυντικού με άλλες ουσίες (π.χ. καθαριστικό πλυντηρίου πιάτων, υγρό απορρυπαντικό). Αυτό θα προκαλέσει ζημιά στη συσκευή.

Πότε πρέπει να ξαναγεμίσετε τη θήκη του λαμπρυντικού

Εκτός εάν είναι αναμμένη η προειδοποιητική λυχνία λαμπρυντικού () στον πίνακα ελέγχου, μπορείτε πάντα να υπολογίσετε την ποσότητα από το χρώμα της οπτικής ένδειξης στάθμης που βρίσκεται δίπλα στο καπάκι. Όταν η θήκη του λαμπρυντικού είναι γεμάτη, η ένδειξη θα είναι εντελώς σκοτεινή. Το μέγεθος της σκοτεινής κουκκίδας μειώνεται καθώς μειώνεται το λαμπρυντικό. Δεν πρέπει ποτέ να αφήνετε τη στάθμη του λαμπρυντικού να πέσει κάτω από το 1/4.

Καθώς το λαμπρυντικό μειώνεται, αλλάζει το μέγεθος της μαύρης κουκκίδας στην ένδειξη στάθμης του λαμπρυντικού, όπως φαίνεται παρακάτω.

Γεμάτο 3/4 γεμάτο 1/2 γεμάτο 1/4 γεμάτο Άδειο

Λειτουργία του απορρυπαντικού

Τα χημικά συστατικά που συνθέτουν το απορρυπαντικό είναι απαραίτητα για την αφαίρεση, τη σύνθλιψη και την απόρριψη διανομή όλων των ρύπων από το πλυντήριο πιάτων. Τα περισσότερα από τα απορρυπαντικά εμπορικής ποιότητας είναι κατάλληλα για τον σκοπό αυτό.

⚠ ΠΡΟΕΙΔΟΠΟΙΗΣΗ

- Σωστή χρήση του απορρυπαντικού
Χρησιμοποιείτε μόνο απορρυπαντικό ειδικά κατασκευασμένο για χρήση σε πλυντήρια πιάτων. Διατηρείτε το απορρυπαντικό σας φρέσκο και στεγνό. Μη βάλετε απορρυπαντικό στη θήκη παρά μόνο όταν είστε έτοιμοι να ξεκινήσετε το πλυντήριο πιάτων.



Το απορρυπαντικό πλυντηρίου πιάτων είναι διαβρωτικό! Κρατήστε το μακριά από τα παιδιά.

• Γέμισμα του δοχείου λαμπруντικού

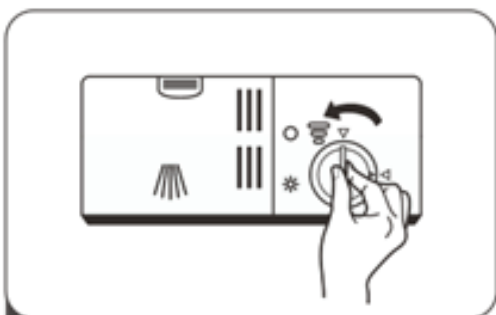

1 Αφαιρέστε την τάπα του δοχείου λαμπруντικού περιστρέφοντας την αριστερόστροφα.

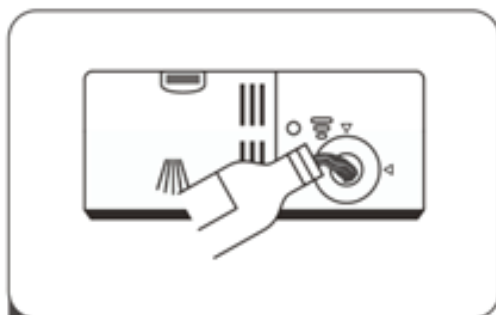

2 Ρίξτε προσεκτικά λαμπруντικό στο δοχείο χωρίς να το ξεχειλίσετε.

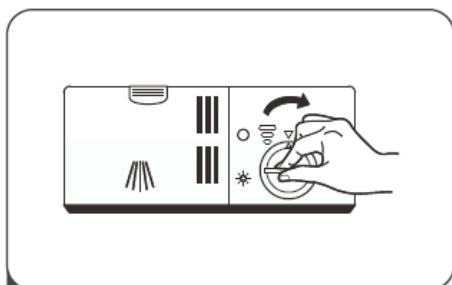

3 Κλείστε την τάπα του δοχείου λαμπруντικού περιστρέφοντας την δεξιόστροφα.



ΣΗΜΕΙΩΣΗ:

Καθαρίστε τυχόν χυμένο λαμπруντικό με ένα απορροφητικό πανί για να αποφύγετε τον υπερβολικό αφρισμό κατά την επόμενη πλύση.

Ρύθμιση του δοχείου λαμπруντικού

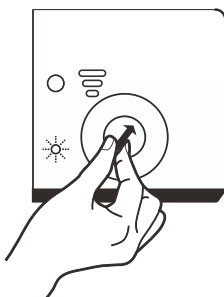

Αφαιρέστε την τάπα του δοχείου λαμπруντικού. Γυρίστε τον επιλογέα ένδειξης λαμπруντικού σε έναν αριθμό. Όσο μεγαλύτερος είναι ο αριθμός, τόσο περισσότερο λαμπруντικό χρησιμοποιεί το πλυντήριο πιάτων.

Εάν τα πιάτα δεν στεγνώνουν σωστά ή έχουν κηλίδες, ρυθμίστε τον επιλογέα στον επόμενο υψηλότερο αριθμό μέχρι τα πιάτα σας να μην έχουν κηλίδες. Μειώστε την ποσότητα αν υπάρχουν κολλώδεις λεκέδες στα πιάτα σας.

Γέμισμα της θήκης απορρυπαντικού



- 1** Πιέστε το μάνταλο απελευθέρωσης στη θήκη απορρυπαντικού για να ανοίξει.

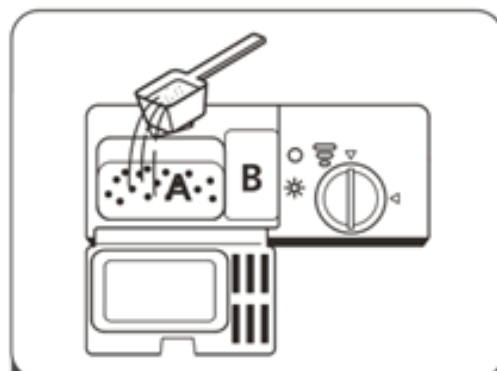

- 2** Προσθέστε απορρυπαντικό στη μεγαλύτερη υποδοχή (A) για την κύρια πλύση. Για πιο λερωμένα πιάτα προσθέστε επίσης μια ποσότητα απορρυπαντικού στη μικρότερη υποδοχή (B) για να αποδεσμευτεί κατά την πρόπλυση.

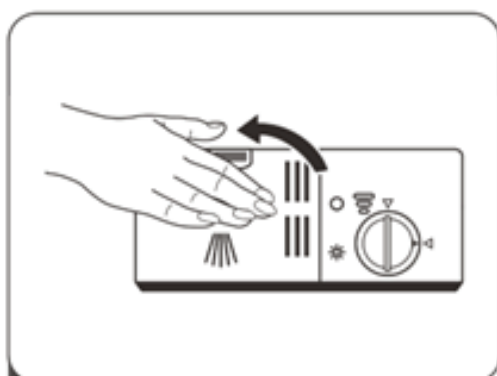

- 3** Κλείστε το καπάκι και πιέστε το μέχρι να ασφαλίσει στη θέση του.

ΣΗΜΕΙΩΣΗ:







- Ακολουθήστε τις οδηγίες του κατασκευαστή που αναγράφονται στη συσκευασία του απορρυπαντικού.

ΕΠΙΛΟΓΗ ΠΡΟΓΡΑΜΜΑΤΟΣ

Πίνακας κύκλων πλύσης

Ο παρακάτω πίνακας δείχνει ποια προγράμματα είναι καλύτερα για τα επίπεδα υπολειμμάτων φαγητού σε αυτά και πόσο απορρυπαντικό χρειάζεται. Υπάρχουν επίσης διάφορες πληροφορίες σχετικά με τα προγράμματα. Οι τιμές κατανάλωσης και διάρκειας των προγραμμάτων είναι μόνο ενδεικτικές, εκτός από το πρόγραμμα ECO.

Η ένδειξη (●) υποδεικνύει ότι χρησιμοποιείται λαμπρυντικό στην τελευταία έκπλυση.

Πρόγραμμα	Περιγραφή κύκλου	Απορρυπαντικό πρόπλυση/κύρια	Χρόνος λειτ. (λεπτά)	Ενέργεια (κιλοβατώρες)	Νερό (λίτρα)	Λαμπρυντικό
 Εντατικό	Πρόπλυση (50°C) Πλύση (70°C) Ξέβγαλμα Ξέβγαλμα Ξέβγαλμα (60°C) Στέγνωμα	<u>4/10 γρ.</u> 1 ταμπλέτα	135	0,790	9,6	●
 Γενικής χρήσης	Πρόπλυση Πλύση (60°C) Ξέβγαλμα Ξέβγαλμα (60°C) Στέγνωμα	<u>4/10 γρ.</u> 1 ταμπλέτα	110	0,580	7,7	●
ECO (*EN 60436)	Πρόπλυση Πλύση (45°C) Ξέβγαλμα (50°C) Στέγνωμα	<u>4/10 γρ.</u> 1 ταμπλέτα	215	0,460	6,5	●
 Ποτήρια	Πλύση (45°C) Ξέβγαλμα Ξέβγαλμα (50°C) Στέγνωμα	<u>14 γρ.</u> 1 ταμπλέτα	70	0,400	5,8	●
 90 λεπτά	Πλύση (65°C) Ξέβγαλμα Ξέβγαλμα Ξέβγαλμα (60°C) Στέγνωμα	<u>14 γρ.</u> 1 ταμπλέτα	90	0,590	6,6	●
 Γρήγορο	Πλύση (40°C) Ξέβγαλμα Ξέβγαλμα	<u>12 γρ.</u> 1 ταμπλέτα	30	0,244	5,8	○
 Αυτοκαθαρισμός	Πλύση (70°C) Ξέβγαλμα Ξέβγαλμα (55°C) Στέγνωμα	<u>14 γρ.</u> 1 ταμπλέτα	70	0,520	5,6	●

☀ ΣΗΜΕΙΩΣΗ:

ECO
(*EN60436)

Το πρόγραμμα ECO είναι κατάλληλο για το καθάρισμα φυσιολογικά λερωμένων επιτραπέζιων σκευών. Για τη χρήση αυτή, είναι το πιο αποτελεσματικό πρόγραμμα όσον αφορά τη συνδυασμένη κατανάλωση ενέργειας και νερού και χρησιμοποιείται για την αξιολόγηση της συμμόρφωσης με τη νομοθεσία της ΕΕ για τον οικολογικό σχεδιασμό.

• Εξοικονόμηση ενέργειας

1. Το προκαταρκτικό ξέπλυμα των επιτραπέζιων σκευών οδηγεί σε αυξημένη κατανάλωση νερού και ενέργειας και δεν συνιστάται.
2. Το πλύσιμο των επιτραπέζιων σκευών σε ένα οικιακό πλυντήριο πιάτων καταναλώνει συνήθως λιγότερη ενέργεια και νερό στη φάση χρήσης από το πλύσιμο των πιάτων στο χέρι. Όταν το πλυντήριο πιάτων χρησιμοποιείται σύμφωνα με τις οδηγίες.

• Έναρξη προγράμματος

1. Τραβήξτε έξω το κάτω και το πάνω καλάθι, βάλτε τα πιάτα και σπρώξτε τα μέσα. Συνιστάται να γεμίσετε πρώτα το κάτω καλάθι και μετά το πάνω.
2. Ρίξτε το απορρυπαντικό.
3. Συνδέστε το φις στην πρίζα. Η τροφοδοσία ρεύματος αναγράφεται στην τελευταία σελίδα «Τεχνικό δελτίο προϊόντος».
4. Βεβαιωθείτε ότι η παροχή νερού είναι ανοιχτή με πλήρη πίεση.
5. Κλείστε την πόρτα και πατήστε το κουμπί λειτουργίας για να ξεκινήσει το μηχάνημα. Επιλέξτε ένα πρόγραμμα και η λυχνία απόκρισης θα ανάψει. Στη συνέχεια, πατήστε το κουμπί έναρξης/παύσης και το πλυντήριο πιάτων θα ξεκινήσει τον κύκλο του.

• Αλλαγή στη διάρκεια της πλύσης

Ένα πρόγραμμα μπορεί να αλλάξει μόνο αν έχει λειτουργήσει για μικρό χρονικό διάστημα, διαφορετικά το απορρυπαντικό μπορεί να έχει ήδη απελευθερωθεί ή το νερό πλύσης με το απορρυπαντικό να έχει ήδη αποστραγγιστεί. Σε αυτήν την περίπτωση, πρέπει να γίνει επαναφορά του πλυντηρίου πιάτων και η θήκη απορρυπαντικού πρέπει να ξαναγεμίσει. Για να επαναφέρετε το πλυντήριο, ακολουθήστε τις παρακάτω οδηγίες:

1. Πατήστε το κουμπί έναρξης/παύση για να διακόψετε προσωρινά το πλύσιμο.
2. Πατήστε το κουμπί προγράμματος για περισσότερα από 3 δευτερόλεπτα, το μηχάνημα θα εισέλθει σε λειτουργία επιλογής προγράμματος.
3. Πατήστε το κουμπί προγράμματος για να επιλέξετε το επιθυμητό πρόγραμμα.
4. Πατήστε το κουμπί έναρξης/παύσης και, μετά από 1 δευτερόλεπτο, το πλυντήριο πιάτων θα ξεκινήσει.

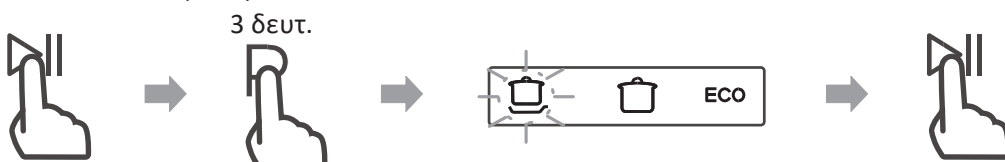

Ξεχάσατε να προσθέσετε ένα πιάτο;

Ένα ξεχασμένο πιάτο μπορεί να προστεθεί οποιαδήποτε στιγμή πριν ανοίξει η θήκη απορρυπαντικού. Εάν συμβαίνει αυτό, ακολουθήστε τις παρακάτω οδηγίες:

1. Πατήστε το κουμπί έναρξης/παύση για να διακόψετε προσωρινά το πλύσιμο.
2. Περιμένετε 5 δευτερόλεπτα και μετά ανοίξτε την πόρτα.
3. Προσθέστε τα ξεχασμένα πιάτα.
4. Κλείστε την πόρτα.
5. Πατήστε το κουμπί έναρξης/παύσης και μετά από 10 δευτερόλεπτο, το πλυντήριο πιάτων θα ξεκινήσει.

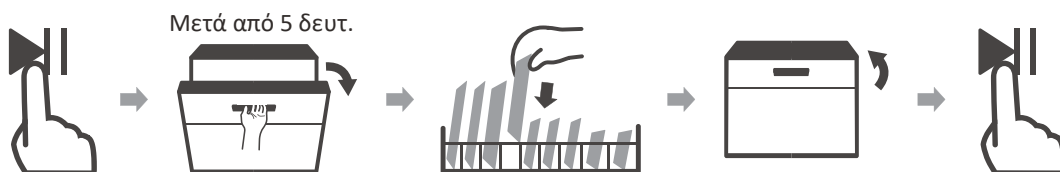

⚠ ΠΡΟΕΙΔΟΠΟΙΗΣΗ



Είναι επικίνδυνο να ανοίγετε την πόρτα κατά τη διάρκεια της πλύσης καθώς ο καυτός ατμός μπορεί να σας προκαλέσει εγκαύματα.

Αυτόματο άνοιγμα

Μετά το πλύσιμο η πόρτα θα ανοίξει αυτόματα για να επιτευχθεί καλύτερο αποτέλεσμα στεγνώματος.

💡 ΣΗΜΕΙΩΣΗ:

Η πόρτα του πλυντηρίου πιάτων δεν πρέπει να παρεμποδίζεται όταν έχει ρυθμιστεί να ανοίγει αυτόματα. Κάτι τέτοιο θα εμπόδιζε τη σωστή λειτουργία της πόρτας.



ΚΩΔΙΚΟΙ ΣΦΑΛΜΑΤΟΣ

Σε περίπτωση δυσλειτουργίας, το πλυντήριο πιάτων θα εμφανίσει έναν κωδικό σφάλματος. Στον παρακάτω πίνακα εμφανίζονται πιθανοί κωδικοί σφάλματος και οι αιτίες τους.

Κωδικοί	Σημασία	Πιθανές αιτίες
E1	Μεγαλύτερος χρόνος εισαγωγής νερού.	Οι παροχές νερού δεν ανοίγουν ή η εισαγωγή νερού είναι περιορισμένη ή η πίεση νερού είναι πάρα πολύ χαμηλή.
E3	Μη επίτευξη της απαιτούμενης θερμοκρασίας.	Δυσλειτουργία του θερμαντικού στοιχείου.
E4	Υπερχείλιση.	Υπάρχει διαρροή σε κάποιο σημείο του πλυντηρίου πιάτων.
Ed	Αποτυχία της επικοινωνίας μεταξύ του κύριου πίνακα κυκλωμάτων με τον πίνακα κυκλωμάτων της οθόνης.	Ανοιχτό κύκλωμα ή διακοπή στην καλωδίωση επικοινωνίας.

ΠΡΟΕΙΔΟΠΟΙΗΣΗ

- Εάν προκύψει υπερχείλιση, κλείστε την κύρια παροχή νερού πριν καλέσετε το σέρβις.
- Εάν υπάρχει νερό στο δοχείο βάσης λόγω υπερβολικής πλήρωσης ή μικρής διαρροής, το νερό πρέπει να αφαιρεθεί πριν από την επανεκκίνηση του πλυντηρίου.
- Εάν υπάρχει κωδικός σφάλματος που δεν μπορεί να επιλυθεί, ζητήστε επαγγελματική βοήθεια.

ΤΕΧΝΙΚΕΣ ΠΛΗΡΟΦΟΡΙΕΣ

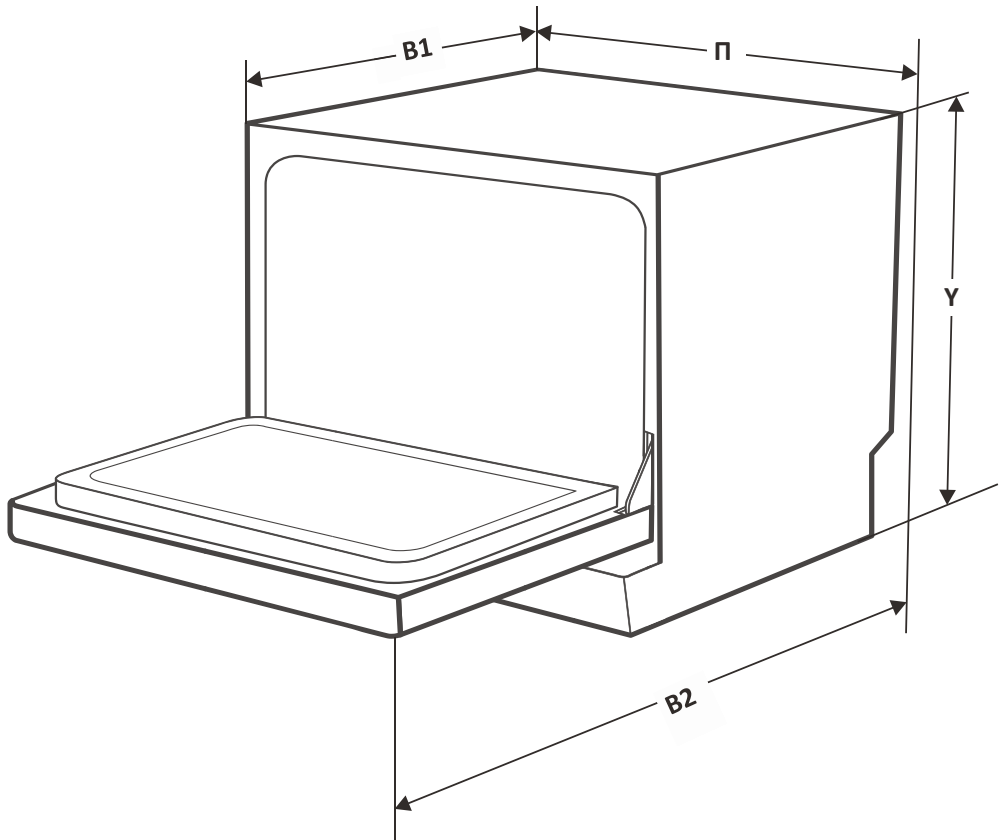

Ύψος (Y)	438 χλστ.
Πλάτος (Π)	550 χλστ.
Βάθος (B1)	500 χλστ. (με την πόρτα κλειστή)
Βάθος (B2)	812 χλστ. (με την πόρτα ανοιχτή 90°)

Δελτίο πληροφοριών προϊόντος (EN60436)

Όνομα προμηθευτή ή εμπορικό σήμα: MORRIS

Διεύθυνση του προμηθευτή: 17^{ος} Νοεμβρίου 87Α, 55535 Πυλαία, Θεσσαλονίκη

Αναγνωριστικό μοντέλου: TTS-55065D

Γενικές παράμετροι προϊόντος:

Παράμετρος	Τιμή	Παράμετρος	Τιμή	
Ονομαστική χωρητικότητα (α) (ps)	6	Διαστάσεις σε εκ.	Ύψος	44
			Πλάτος	55
			Βάθος	50
EEI (α)	49,9	Κλάση ενεργειακής απόδοσης (α)	D (γ)	
Δείκτης απόδοσης καθαρισμού (α)	1,125	Δείκτης απόδοσης στεγνώμ. (α)	1,065	
Κατανάλωση ενέργειας σε kWh [ανά κύκλο], με βάση το πρόγραμμα ECO με χρήση κρύου νερού. Η πραγματική κατανάλωση ενέργειας εξαρτάται από τον τρόπο χρήσης της συσκευής.	0,460	Κατανάλωση νερού σε [λίτρο ανά κύκλο], με βάση το πρόγραμμα ECO. Η πραγματική κατανάλωση νερού εξαρτάται από τον τρόπο χρήσης της συσκευής και από τη σκληρότητα του νερού.	6,5	
Διάρκεια προγράμματος (α) (ω:λ)	3:35	Τύπος	Μη εντοιχιζόμενο	
Εκπομπές αερομεταφερόμενου θορύβου (α) (dB(A) re 1 pW)	49	Κλάση εκπομπών αερομεταφερόμενου θορύβου (α)	C (γ)	
Εκτός λειτουργίας (W)	0,49	Κατάσταση αναμονής (W)	Δ/Υ	
Καθυστερήση έναρξης (W) (εάν ισχύει)	1,00	Αναμονή δικτύου (W) (κατά περίπτωση)	Δ/Υ	

Ελάχιστη διάρκεια της εγγύησης που παρέχεται από τον προμηθευτή (β): 24 μήνες

Πρόσθετες πληροφορίες:

Σύνδεσμος στον ιστότοπο του προμηθευτή, όπου βρίσκονται οι πληροφορίες του σημείου 6 του παραρτήματος του κανονισμού (ΕΕ)2019/2022(1) της Επιτροπής (1) (β): www.morris.gr

(α) Για το πρόγραμμα ECO.a

(β) Οι αλλαγές στο παρόν στοιχείο δεν θεωρούνται σχετικές για τους σκοπούς του άρθρου 4 παράγραφος 4 του κανονισμού (ΕΕ)2017/1369.

(γ) Η βάση δεδομένων προϊόντων δημιουργεί αυτόματα το οριστικό περιεχόμενο αυτού του κελιού, αυτά τα στοιχεία δεν καταχωρούνται από τον προμηθευτή.

(1) Κανονισμός (ΕΕ) 2019/2022 της Επιτροπής, της 1ης Οκτωβρίου 2019, για τον καθορισμό απαιτήσεων οικολογικού σχεδιασμού για οικιακά πλυντήρια πιάτων σύμφωνα με την οδηγία 2009/125/ΕΚ του Ευρωπαϊκού Κοινοβουλίου και του Συμβουλίου που τροποποιεί τον κανονισμό (ΕΚ) αριθ. 1275/2008 της Επιτροπής και καταργεί τον κανονισμό της Επιτροπής (ΕΕ) αριθ. 1016/2010 (βλέπε σελίδα 267 της Επίσημης Εφημερίδας).

ΕΙΔΟΠΟΙΗΣΗ ΣΧΕΤΙΚΑ ΜΕ ΤΗΝ ΑΝΑΚΥΚΛΩΣΗ



Το προϊόν σας σχεδιάζεται και κατασκευάζεται με υλικά και εξαρτήματα υψηλής ποιότητας που μπορούν να ανακυκλωθούν και να επαναχρησιμοποιηθούν. Αυτό το σύμβολο σημαίνει ότι ο ηλεκτρικός και ηλεκτρονικός εξοπλισμός, στο τέλος του κύκλου ζωής του, θα πρέπει να απορρίπτεται ξεχωριστά από τα οικιακά απορρίμματα.

Απορρίψτε αυτόν τον εξοπλισμό στο κέντρο συλλογής/ανακύκλωσης απορριμμάτων της τοπικής κοινότητας.

Στην Ευρωπαϊκή Ένωση υπάρχουν χωριστά συστήματα συλλογής για μεταχειρισμένα ηλεκτρικά και ηλεκτρονικά προϊόντα.

Βοηθήστε μας να διατηρήσουμε το περιβάλλον στο οποίο ζούμε!

ΔΗΛΩΣΗ ΣΥΜΜΟΡΦΩΣΗΣ

Με το παρόν, η παρακάτω εταιρεία δηλώνει ότι αυτό το προϊόν συμμορφώνεται με τις απαιτήσεις των παρακάτω οδηγιών:

Οδηγία ΗΜΣ: 14/30/ΕΕ

Οδηγία χαμηλής τάσης: 14/35/ΕΕ

Οδηγία του ΕΚ 09/125/ΕΚ.

Σήμανση CE: 93/68/ΕΟΚ

Οδηγία RoHS: 11/65/ΕΕ και Κατ' εξουσιοδότηση κανονισμός της Επιτροπής (ΕΕ) 15/863

Η λεπτομερής δήλωση συμμόρφωσης υπάρχει στη διεύθυνση

www.united-electronics.gr.





Καλλιόπη Καρύδα & ΣΙΑ Ε.Ε.

17ης Νοεμβρίου 87Α
55535, Πυλαία, Θεσσαλονίκη
Τηλ. 2316 006600
Fax. 2316 006650
www.morris.gr