

Tefal®

EXPRESS COMPACT EASY CONTROL



DE
EN
FR
NL
ES
PT
IT
DA
NO
SV
FI
TR
EL
PL
CS
SK
HU
SL
RU
UK
HR
RO
ET
LT
LV

www.tefal.com

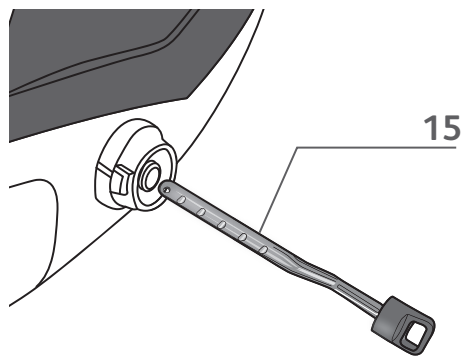
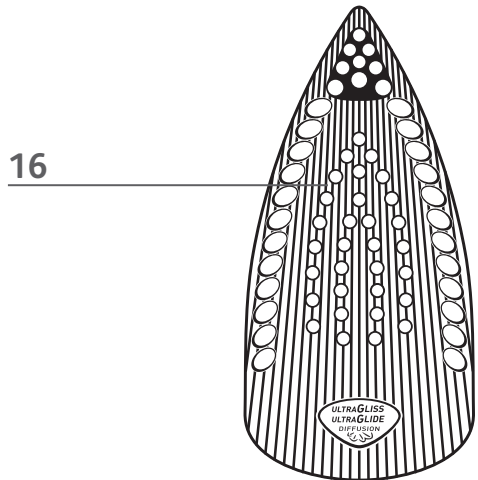
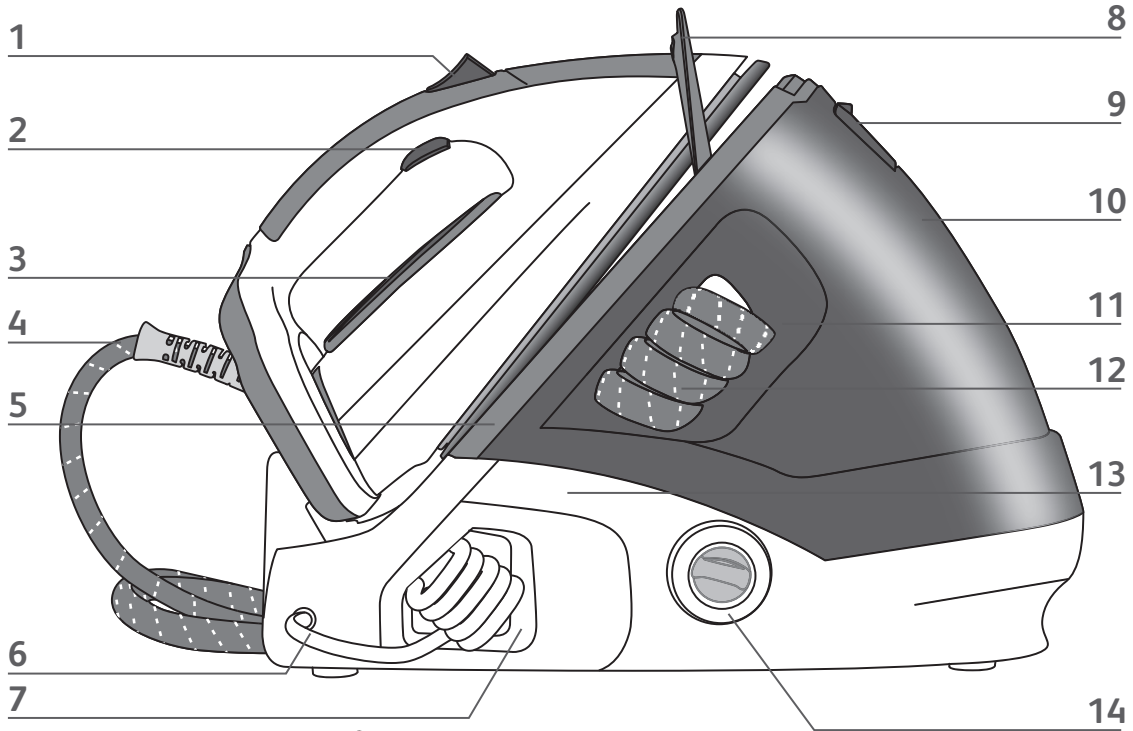

17

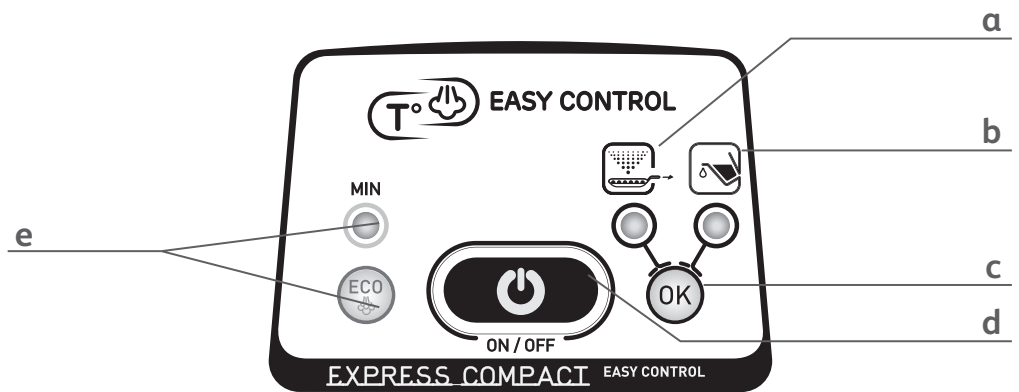



fig.1

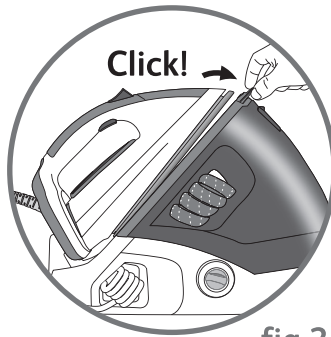

fig.2

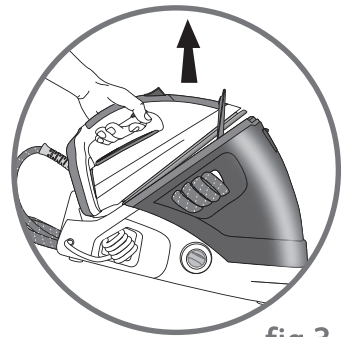

fig.3

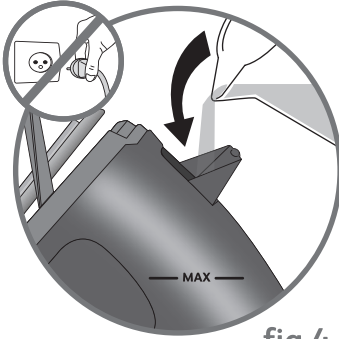

fig.4

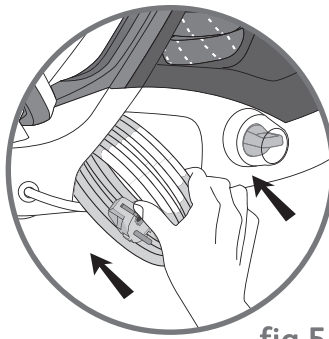

fig.5

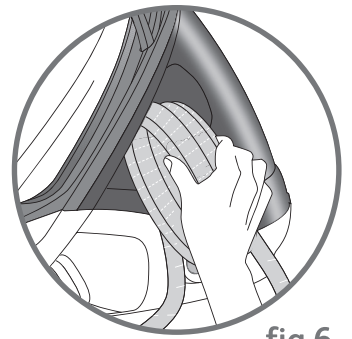

fig.6

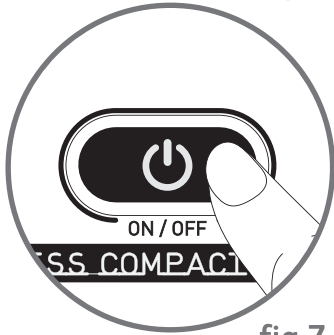

fig.7



fig.8

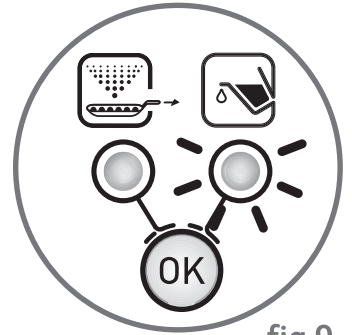

fig.9

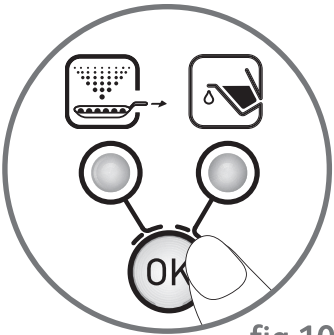

fig.10

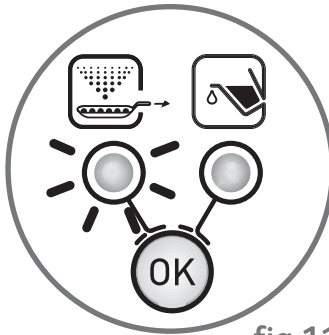

fig.11



fig.12

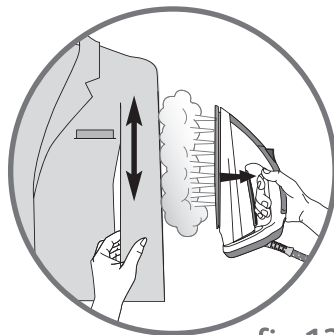

fig.13

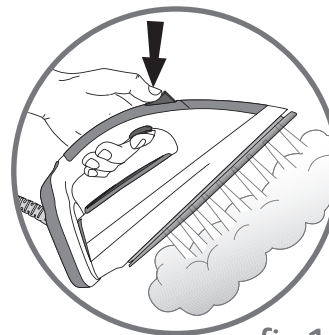

fig.14

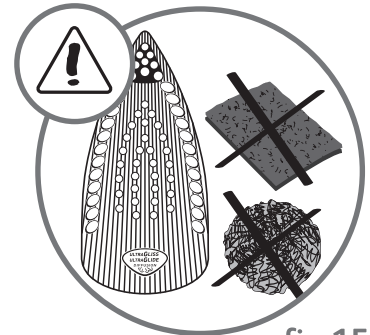

fig.15

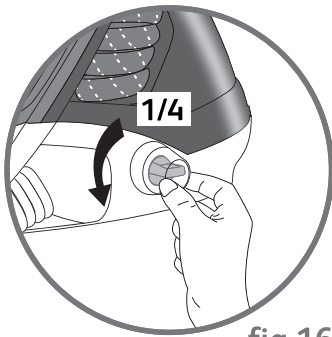

fig.16

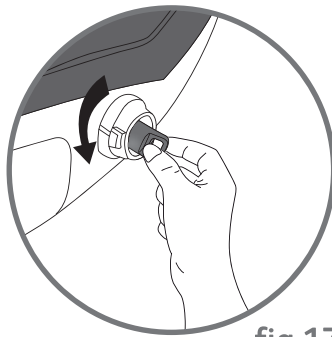

fig.17

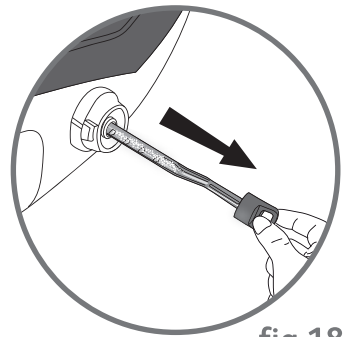

fig.18



fig.19

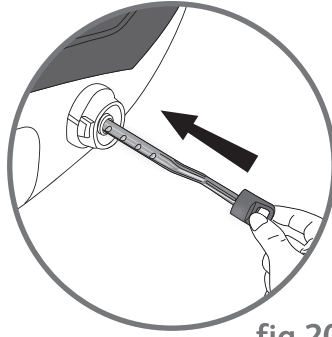

fig.20

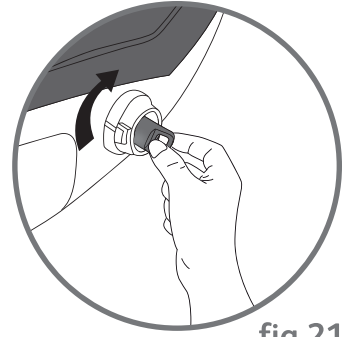

fig.21

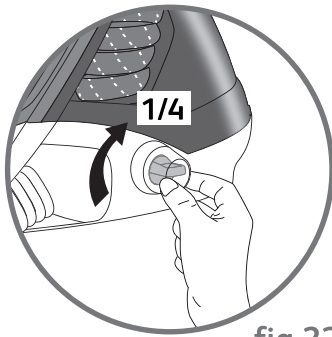

fig.22

Wichtige Empfehlungen

Sicherheitshinweise

- Lesen Sie die Gebrauchsanweisung vor der ersten Verwendung Ihres Geräts aufmerksam: Eine Verwendung, die nicht der Gebrauchsanweisung entspricht, befreit die Marke von jeglicher Haftung und die Garantie entfällt.
- Das Gerät darf nicht durch Ziehen am Stromkabel ausgesteckt vom Stromkreis getrennt werden. Stecken Trennen Sie Ihr Gerät stets ab vom Stromkreis und lassen Sie es abkühlen:
 - bevor Sie den Tank füllen oder den Kessel ausspülen,
 - bevor Sie es reinigen,
 - nach jeder Verwendung.
- Das Gerät muss auf eine stabile, hitzebeständige Fläche gestellt und auf einer solchen betrieben werden. Wenn Sie Ihr Bügeleisen auf seine Station stellen, stellen Sie sicher, dass die Fläche, auf die Sie es stellen, stabil ist. Stellen Sie das Gehäuse Bügeleisen nicht auf den Bezug des Bügelbretts oder auf eine feuchte Fläche.
- Dieses Gerät ist nicht dafür vorgesehen, von Personen (oder auch Kindern) mit verringerten körperlichen, sensorischen oder mentalen Fähigkeiten oder Personen, die keine entsprechende Erfahrung oder Kenntnisse besitzen, verwendet zu werden, außer wenn sie von einer für ihre Sicherheit verantwortlichen Person überwacht werden oder zuvor hinsichtlich der Nutzung des Geräts eingewiesen wurden.

- Kinder müssen überwacht werden, um sicherzustellen, dass sie nicht mit dem Gerät spielen.
- Dieses Gerät kann von Kinder ab 8 Jahren und Personen, denen es an Erfahrung und Kenntnissen mangelt oder deren physische, sensorielle oder mentale Fähigkeiten verringert sind, verwendet werden, wenn sie bezüglich der sicheren Verwendung des Geräts unterrichtet und betreut werden und die Risiken kennen. Kinder dürfen nicht mit dem Gerät spielen. Die Reinigung und Pflege durch den Nutzer darf nicht durch Kinder erfolgen, außer sie sind mindestens 8 Jahre alt und werden überwacht. Halten Sie das Gerät und das Stromkabel außerhalb der Reichweite von Kindern unter 8 Jahren.
- Die Temperatur der Oberflächen kann hoch sein, wenn das Gerät in Betrieb ist, was Verbrennungen verursachen kann. Berühren Sie die heißen Geräteoberflächen (zugängliche Metallteile und Kunststoffteile in der Nähe der Metallteile) nicht.
- Lassen Sie das Gerät niemals unbeaufsichtigt:
 - wenn es an das Stromnetz angesteckt angeschlossen ist,
 - bis es nicht nach etwa 1 Stunde abgekühlt ist.
- Trennen Sie den Dampferzeuger vom Netz und warten Sie mindestens 2 Stunden, bis er abgekühlt ist, bevor Sie den Kessel bzw. den Kalksammel (je nach Modell) öffnen, um ihn zu entleeren bzw. auszuspülen.
- Vorsicht! Wenn der Verschluss des Boilers abgefallen oder beschädigt ist, lassen Sie von einer zugelassenen Kundendienststelle einen neuen anbringen bzw. ihn austauschen.

- Füllen Sie den Kessel beim Ausspülen niemals direkt unter dem Wasserhahn.
- Der Verschluss des Boilers darf während der Nutzung nicht geöffnet sein.
- Das Gerät darf nicht verwendet werden, wenn es gefallen ist, offensichtliche Beschädigungen aufweist, leckt oder Betriebsstörungen aufweist. Demontieren Sie Ihr Gerät niemals selbst: Lassen Sie es aus Sicherheitsgründen in einem autorisierten Kundendienstzentrum überprüfen.
- Wenn das Stromkabel oder der Dampfschlauch beschädigt sind, müssen sie aus Sicherheitsgründen unbedingt von einem anerkannten autorisierten Kundendienst ersetzt werden.

- Um Ihre Sicherheit zu gewährleisten, entspricht dieses Gerät den gültigen Normen und Richtlinien (Niederspannung, Elektromagnetische Verträglichkeit, Umweltverträglichkeit,...).
- Ihre Dampfstation ist ein elektrisches Gerät: Es muss unter normalen Gebrauchsbedingungen verwendet werden. Es ist nur für den Hausgebrauch bestimmt.
- Es besitzt 2 Sicherheitssysteme:
 - ein Ventil gegen Überdruck, das den überschüssigen Dampf im Falle einer Fehlfunktion des Geräts austreten lässt,
 - eine Schmelzsicherung, um jegliche Überhitzung zu vermeiden.
- Betreiben Sie Ihre Dampfstation stets:
 - an einer Elektroinstallation mit einer Spannung zwischen 220 und 240 V,
 - an einer geerdeten Steckdose.
 Anschlussfehler können zu nicht behebbaren Schäden führen und lassen die Garantie erlöschen. Überprüfen Sie, wenn Sie ein Verlängerungskabel verwenden, ob es sich wirklich um eine bipolare 16A-Dose mit Erdung handelt.
- Rollen Sie das Stromkabel vollständig ab, bevor Sie es an eine geerdete Steckdose anstecken anschließen.
- Die Sohle Ihres Bügeleisens und die Bügeleisenstation des Gehäuses können sehr hohe Temperaturen erreichen und Verbrennungen verursachen: Berühren Sie sie nicht. Berühren Sie die Stromkabel niemals mit der Sohle des Bügeleisens.
- Ihr Gerät erzeugt Dampf, der Verbrennungen verursachen kann. Gehen Sie vorsichtig mit dem Bügeleisen um, vor allem beim vertikalen Bügeln Dampfen. Richten Sie den Dampf niemals gegen Personen oder Tiere.
- Tauchen Sie Ihre Dampfstation niemals in Wasser oder eine andere Flüssigkeit. Halten Sie sie niemals unter den Wasserhahn.

**BITTE BEWAHREN SIE DIESE
GEBRAUCHSANWEISUNG AUF**

Important recommendations

Safety instructions

- Please read these instructions carefully before first use. This appliance is designed for indoor domestic household use only. Any commercial use, inappropriate use or failure to comply with the instructions, the manufacturer accepts no responsibility and the guarantee will not apply.
- Never unplug the appliance by pulling the power cord. Always unplug your appliance:
 - before filling the water tank or rinsing the boiler,
 - before cleaning the appliance,
 - after each use,
- The appliance must be used and placed on a flat, stable, heat & water resistant surface. Do not place the base unit on a soft ironing board cover or any other soft surface. When you place the iron on the iron rest, make sure that the surface on which you place it is stable.
- This appliance is not intended to be used by persons (including children) with reduced or impaired physical, sensory or mental capacities or persons lacking appropriate knowledge or experience, unless a person responsible for their safety provides either supervision or appropriate instructions concerning use of the appliance prior to its use.
- Children should be supervised to ensure they do not play with the appliance.

- This appliance may be used by children aged 8 or over and persons lacking appropriate knowledge or experience or persons with reduced or impaired physical, sensory or mental capacities provided that they have been thoroughly instructed regarding use of the appliance, are supervised, and understand the risks involved. Children must not be allowed to play with the appliance. Cleaning and maintenance must not be carried out by children unless they are aged 8 or over and are supervised. Keep the appliance and power cord out of the reach of children under 8 years of age.
- The surfaces of your appliance can reach very high temperatures when functioning, which may cause burns. Do not touch the hot surfaces of the appliance (accessible metal parts and plastic parts adjacent to the metallic parts).
- Never leave the appliance unattended:
 - when it is connected to the mains,
 - until it has cooled down (around 1 hour).
- Before rinsing the boiler/rinsing the anti-scale valve (depending on the model), wait until the appliance is completely cold and has been unplugged for at least 2 hours before unscrewing the boiler rinse cap/ the scale collector cover.
- Be careful: if the boiler cap or the boiler rinse cap (depending on the model), is dropped or severely knocked, have it replaced by an Approved Service Centre, as it may be damaged.
- When rinsing the boiler, never fill it directly from the tap.

- The boiler cap mustn't be opened during use.
 - The appliance must not be used if it has been dropped, if it has any visible damage, if it leaks, or if it functions abnormally in any way. Do not attempt to dismantle your appliance: have it examined at an Approved Service Centre to avoid any danger.
 - Check the electrical power and steam cords for signs of wear or damage prior to use. If the electrical power cord or the steam cord is damaged, it must be replaced at an Approved Service Centre to avoid any danger.
-
- For your safety, this appliance conforms to all applicable regulations (Low Voltage Directive, Electromagnetic Compatibility, Environment, etc).
 - Your steam generator iron is an electrical appliance: it must be used under normal conditions of use. It is designed for domestic use only.
 - It is equipped with 2 safety systems:
 - a pressure release valve designed to avoid excessive pressure. In the event of malfunction, the valve releases excess steam.
 - a thermal fuse to avoid overheating.
 - Check that your power supply voltage corresponds to that shown on the appliance (alternating current only). Any error in plugging in your appliance may cause irreversible damage and invalidate the guarantee.
 - The appliance is to be connected to a socket-outlet having an earthing contact.
 - Given the diverse standards in effect, if the appliance is used in a country other than that in which it is purchased, have it checked by an Approved Service Agent.
 - Do not use an extension lead. If you accept liability for doing so, only use an extension lead which is in good condition, has a plug with an earth connection and is suited to the power rating of the appliance.
 - Completely unwind the power cord before plugging into an earthed socket.
 - Do not leave the power cord close to or in contact with sources of heat or sharp edges.
 - The sole plate of your iron and the iron rest on the base unit can reach extremely high temperatures, and can cause burns: do not touch them. Never touch the electrical power cords with the sole plate of the iron.
 - Always use a vented/mesh ironing board and be careful of hot steam when ironing close to the edges of the board.
 - Your appliance emits steam, which can cause burns. Always handle the iron with care, especially when ironing vertically. Never direct the steam towards people or animals.
 - Never immerse your steam generator iron in water or any other liquid. Never place it under a running tap.

**PLEASE RETAIN THIS INSTRUCTION
BOOKLET FOR FUTURE REFERENCE**

Recommandations importantes

Consignes de sécurité

- Lisez attentivement le mode d'emploi avant la première utilisation de votre appareil : une utilisation non conforme au mode d'emploi dégageait la marque de toute responsabilité.
- Ne débranchez pas l'appareil en tirant sur le cordon. Débranchez toujours votre appareil :
 - avant de remplir le réservoir ou de rincer la chaudière,
 - avant de le nettoyer,
 - après chaque utilisation.
- L'appareil doit être utilisé et posé sur une surface stable ne craignant pas la chaleur. Lorsque vous posez le fer sur le repose-fer, assurez-vous que la surface sur laquelle vous le reposez est stable. Ne pas poser le boîtier sur la housse de la planche à repasser ou sur une surface molle.
- Cet appareil n'est pas prévu pour être utilisé par des personnes (y compris les enfants) dont les capacités physiques, sensorielles ou mentales sont réduites, ou des personnes dénuées d'expérience ou de connaissance, sauf si elles ont pu bénéficier, par l'intermédiaire d'une personne responsable de leur sécurité, d'une surveillance ou d'instructions préalables concernant l'utilisation de l'appareil.
- Il convient de surveiller les enfants pour s'assurer qu'ils ne jouent pas avec l'appareil.
- Cet appareil peut être utilisé par des enfants âgés de

8 ans et plus et les personnes manquant d'expérience et de connaissances ou dont les capacités physiques, sensorielles ou mentales sont réduites, si elles ont été formées et encadrées quant à l'utilisation de l'appareil d'une manière sûre et connaissent les risques encourus. Les enfants ne doivent pas jouer avec l'appareil. Le nettoyage et l'entretien par l'utilisateur ne doit pas être fait par des enfants à moins qu'ils ne soient âgés de 8 ans et plus et supervisés. Tenir l'appareil et son cordon hors de la portée des enfants de moins de 8 ans.

- La température des surfaces peut être élevée lorsque l'appareil fonctionne, ce qui peut provoquer des brûlures. Ne touchez pas les surfaces chaudes de l'appareil (parties métalliques accessibles et parties plastiques à proximité des parties métalliques).
- Ne laissez jamais l'appareil sans surveillance :
 - lorsqu'il est raccordé à l'alimentation électrique,
 - tant qu'il n'a pas refroidi environ 1 heure.
- Avant de vidanger la chaudière/rincer le collecteur (selon modèle), attendez toujours que la centrale vapeur soit froide et débranchée depuis plus de 2 heures pour dévisser le bouchon de vidange / le collecteur.
- Attention : si le bouchon ou le bouchon de vidange (selon modèle) est abîmé, faites-le remplacer par un Centre Service Agréé.
- Lors du rinçage de la chaudière, ne la remplissez jamais directement sous le robinet.
- Ne dévissez jamais le bouchon pendant le fonctionnement de l'appareil.

- L'appareil ne doit pas être utilisé s'il a chuté, s'il présente des dommages apparents, s'il fuit ou présente des anomalies de fonctionnement. Ne démontez jamais votre appareil : faites-le examiner dans un Centre Service Agréé, afin d'éviter un danger.
 - Si le cordon d'alimentation électrique ou le cordon vapeur est endommagé, il doit être impérativement remplacé par un Centre Service Agréé afin d'éviter un danger.
-
- Pour votre sécurité, cet appareil est conforme aux normes et réglementations applicables (Directives Basse Tension, Compatibilité Electromagnétique, Environnement ...).
 - Votre centrale vapeur est un appareil électrique : il doit être utilisé dans des conditions normales d'utilisation. Il est prévu pour un usage domestique uniquement.
 - Il est équipé de 2 systèmes de sécurité :
 - une soupape évitant toute surpression, qui en cas dysfonctionnement de l'appareil, laisse échapper le surplus de vapeur,
 - un fusible thermique pour éviter toute surchauffe.
 - Branchez toujours votre centrale vapeur :
 - sur une installation électrique dont la tension est comprise entre 220 et 240 V.
 - sur une prise électrique de type «terre».
 Toute erreur de branchement peut causer un dommage irréversible et annule la garantie. Si vous utilisez une rallonge, vérifiez que la prise est bien de type bipolaire 16A avec conducteur de terre.
 - Déroulez complètement le cordon électrique avant de le brancher sur une prise électrique de type terre.
 - La semelle de votre fer et la plaque repose-fer du boîtier peuvent atteindre des températures très élevées, et peuvent occasionner des brûlures : ne les touchez pas.
Ne touchez jamais les cordons électriques avec la semelle du fer à repasser.
 - Votre appareil émet de la vapeur qui peut occasionner des brûlures. Manipulez le fer avec précaution, surtout en repassage vertical. Ne dirigez jamais la vapeur sur des personnes ou des animaux.
 - Ne plongez jamais votre centrale vapeur dans l'eau ou tout autre liquide. Ne la passez jamais sous l'eau du robinet.

**MERCI DE CONSERVER
CE MODE D'EMPLOI**

Belangrijke informatie

Veiligheidsvoorschriften

- Lees de gebruiksaanwijzing aandachtig voor het eerste gebruik: niet-naleving ontheft het merk van alle aansprakelijkheid.
- Trek nooit aan het snoer om de stekker uit het stopcontact te trekken. Haal in de volgende gevallen altijd de stekker uit het stopcontact:
 - voordat u de stoomtank omspoelt of vult,
 - voordat u het apparaat gaat schoonmaken,
 - na elk gebruik.
- Het apparaat moet op een stabiel en hittebestendig oppervlak gebruikt en geplaatst worden. Wanneer u het strijkijzer op het strijkijzerplateau zet, controleer dan of het oppervlak waarop u deze plaatst stabiel is. Zet het strijkijzerplateau nooit op de hoes van de plank of op een zacht oppervlak.
- Dit apparaat mag niet gebruikt worden door personen (of kinderen) met verminderde, fysieke, zintuiglijke of mentale capaciteiten, of personen die te weinig ervaring of kennis hebben tenzij ze onder de supervisie staan van een persoon die voor hen verantwoordelijk is of als ze genoeg richtlijnen gekregen hebben om het apparaat correct te hanteren.
- Er moet toezicht op kinderen zijn, zodat zij niet met het apparaat kunnen spelen.
- Dit apparaat mag gebruikt worden door kinderen

vanaf 8 jaar, door personen zonder ervaring of kennis en door personen met verminderde fysieke, mentale of zintuigelijke capaciteiten als ze genoeg uitleg en richtlijnen gekregen hebben om het apparaat veilig te kunnen hanteren en de risico's kennen. Kinderen mogen niet met het apparaat spelen. De reinigings- en onderhoudswerkzaamheden mogen niet door kinderen uitgevoerd worden tenzij ze ouder zijn dan 8 jaar en onder supervisie staan. Houd het apparaat en het snoer buiten het bereik van kinderen jonger dan 8 jaar.

- De oppervlakken kunnen zeer hoge temperaturen bereiken en brandwonden veroorzaken. Raak de warme oppervlakken van het apparaat nooit aan (toegankelijke metalen onderdelen en plastic onderdelen bij de metalen onderdelen).
- Laat het apparaat nooit zonder toezicht:
 - wanneer de stekker nog in het stopcontact zit,
 - zolang het apparaat nog niet gedurende 1 uur is afgekoeld.
- Voordat u de stoomtank leegt/het kalkopvangsysteem omspoelt (afhankelijk van het model), moet u altijd de stekker uit het stopcontact halen en ten minste 2 uur wachten totdat de stoomgenerator is afgekoeld alvorens de dop van het afvoergedeelte/het opvangsysteem los te schroeven.
- Wees voorzichtig: als de keteldop of de ketelafsluiting (afhankelijk van het model) op de grond is gevallen of een harde klap heeft gekregen, brengt u het onderdeel naar een Erkend Service Centrum om het beschadigde onderdeel te vervangen.

- Houd de stoomtank tijdens het spoelen nooit rechtstreeks onder de kraan.
- De keteldop mag niet geopend worden tijdens het gebruik.
- Gebruik het apparaat niet als het gevallen is, zichtbare schade vertoont, lekt of niet correct werkt. Het apparaat nooit zelf demonteren: laat het nakijken door een Erkende Servicedienst om elk risico uit te sluiten.
- Indien het netsnoer of het stoomsnoer beschadigd is, moet dit onmiddellijk vervangen worden door een Erkende Servicedienst, om elk risico uit te sluiten. Hiervoor kunt u contact opnemen met onze consumentenservice.

- Voor uw veiligheid beantwoordt dit apparaat aan de toepasselijke normen en regelgevingen (Richtlijnen Laagspanning, Elektromagnetische Compatibiliteit, Milieu, ...).
- Uw stoomgenerator is een elektrisch apparaat: de generator moet in normale gebruiksomstandigheden gebruikt worden. Dit apparaat is uitsluitend geschikt voor huishoudelijk gebruik.
- Het is voorzien van 2 veiligheidssystemen:
 - een veiligheidsklep die overdruk voorkomt en in geval van werkingsstoornissen, het teveel aan stoom laat ontsnappen,
 - een thermische beveiliging om oververhitting te voorkomen.
- Sluit uw apparaat altijd aan op:
 - een elektriciteitsnet waarvan de spanning ligt tussen 220 en 240 V,
 - een geaard stopcontact.
 Een foutieve aansluiting kan onherstelbare schade veroorzaken. Tevens vervalt het recht op garantie. Wanneer u een verlengsnoer gebruikt, controleer dan of de stekker van het tweepolige type 16A is en voorzien is van een aarding.
- Rol het netsnoer volledig uit voordat u de stekker in een geaard stopcontact steekt.
- De strijkzool van uw strijkijzer en het strijkijzerplateau van de stoomtank kunnen zeer hoge temperaturen bereiken en brandwonden veroorzaken: raak deze onderdelen van uw stoomgenerator niet aan. Raak het netsnoer nooit met de strijkzool van het strijkijzer aan.
- Uw apparaat geeft hete stoom af die brandwonden kan veroorzaken. Ga voorzichtig met uw strijkijzer om, vooral wanneer u verticaal strijkt. Richt de stoom nooit op personen of dieren.
- Het apparaat nooit in water of een andere vloeistof dompelen. Het apparaat nooit onder de kraan afspoelen.

**GELIEVE DEZE
GEBRUIKSAANWIJZING TE BEWAREN**

Recomendaciones importantes

Advertencias de seguridad

- Lea atentamente las instrucciones de uso antes de utilizar por primera vez el aparato: un uso no conforme con las instrucciones de uso eximiría a la marca de cualquier responsabilidad.
- No desenchufe el aparato tirando del cable.
Desenchufe siempre el aparato:
 - antes de llenar el depósito o de aclarar el calderín,
 - antes de limpiarlo,
 - después de cada uso.
- El aparato debe ser utilizado y colocado sobre una superficie estable que no sea sensible al calor. Cuando coloque la plancha sobre su base, asegúrese de que la superficie sobre la que esta última se encuentra es estable. No coloque nunca el cuerpo del aparato sobre la funda de la tabla de planchar o sobre una superficie blanda.
- Este aparato no ha sido diseñado para ser utilizado por personas (incluidos los niños) cuyas capacidades físicas, sensoriales o mentales sean reducidas, o por personas con falta de experiencia o de conocimientos, salvo si éstas están supervisadas por una persona responsable de su seguridad o han recibido instrucciones relativas al uso del aparato.
- Se recomienda vigilar a los niños para asegurarse de que no juegan con el aparato.

- Este aparato puede ser utilizado por niños a partir de 8 años y por personas que carezcan de experiencia o conocimientos o cuyas capacidades físicas, sensoriales o mentales sean reducidas, siempre que hayan sido instruidas u orientadas sobre el uso seguro del aparato y conozcan los riesgos que corren. Los niños no han de jugar con el aparato. La limpieza y el mantenimiento de usuario no los han de llevar a cabo niños, salvo que tengan 8 años como mínimo y estén supervisados. Mantenga el aparato y el cable de alimentación fuera del alcance de los niños menores de 8 años.
- La temperatura de las superficies puede aumentar cuando el aparato está en funcionamiento, lo que podría producir quemaduras. No toque las superficies calientes del aparato (partes metálicas accesibles y partes plásticas situadas cerca de las partes metálicas).
- No deje nunca el aparato en marcha sin supervisión:
 - cuando esté conectado a la red eléctrica,
 - mientras no se haya enfriado, lo que cuesta aproximadamente 1 hora.
- Antes de vaciar la caldera/aclarar el recolector de cal (según modelo), espere siempre a que la central de vapor esté fría y desconectada durante más de 2 horas para desenroscar el tapón de vaciado/el colector.
- Atención: si la tapa del hervidor o la tapa de enjuague del hervidor (dependiendo del modelo), se ha caído o se ha golpeado de manera contundente, deberá ser reemplazada en un Centro de Servicio Autorizado, ya que podría estar estropeada.

- Cuando aclare el calderín, no lo rellene nunca directamente con agua del grifo.
- La tapa del hervidor no debe abrirse durante su uso.
- El aparato no debe utilizarse si ha caído, si presenta daños aparentes, si tiene fugas o si presenta anomalías de funcionamiento. No desmonte nunca el aparato: llévelo a que lo examinen en un Centro de Servicio Autorizado para evitar riesgos.
- En caso de que el cable de alimentación o el cable de vapor esté dañado, deberá llevarlo a un Centro de Servicio Autorizado para que lo cambien y evitar cualquier peligro.

- Por su seguridad, este aparato cumple las normas y reglamentaciones aplicables (Directivas de Baja Tensión, Compatibilidad Electromagnética, Medio Ambiente, etc.).
- Su central de vapor es un aparato eléctrico, por lo que debe utilizarse en condiciones normales de uso. Este aparato está pensado únicamente para su uso doméstico.
- Incorpora 2 sistemas de seguridad:
 - una válvula para evitar el exceso de presión que, en caso de mal funcionamiento del aparato, deja escapar el exceso de vapor.
 - un fusible térmico para evitar cualquier sobrecalentamiento.
- Enchufe siempre su central de vapor:
 - a una instalación eléctrica con un voltaje de entre 220 y 240 V.
 - a una toma eléctrica de tierra.

Cualquier error de conexión puede provocar daños irreversibles y anulará la garantía.
Si utiliza un alargador, asegúrese de que el enchufe es de tipo bipolar 16A con toma de tierra.
- Desenrolle por completo el cable eléctrico antes de conectarlo a una toma de tierra.
- La suela de su plancha y la base sobre la que esta reposa pueden alcanzar temperaturas muy elevadas y ocasionar quemaduras: no las toque.
No toque nunca cables eléctricos con la suela de la plancha.
- Su aparato emite vapor que puede provocar quemaduras. Manipule la plancha con precaución, sobre todo cuando planche en vertical. No dirija jamás el vapor hacia personas o animales.
- No sumerja nunca su central de vapor en agua o cualquier otro líquido. No la coloque nunca bajo el agua del grifo.

CONSERVE ESTAS INSTRUCCIONES DE USO

Recomendações importantes

Instruções de segurança

- Leia atentamente o manual de instruções antes da primeira utilização do aparelho: uma utilização não conforme ao manual de instruções, liberta a marca de qualquer responsabilidade.
- Não desligue o aparelho puxando pelo cabo. Desligue sempre o seu aparelho:
 - antes de encher o depósito ou proceder à limpeza da caldeira,
 - antes de proceder à limpeza do aparelho,
 - após cada utilização.
- O aparelho deve ser utilizado e colocado sobre uma superfície estável resistente ao calor. Quando colocar o ferro sobre a respectiva base de suporte do ferro, certifique-se de que a superfície onde a colocou é estável.
- Não colocar o gerador de vapor sobre a cobertura da tábua de engomar ou sobre uma superfície mole.
- Este aparelho não foi concebido para ser utilizado por pessoas (incluindo crianças) cujas capacidades físicas, sensoriais ou mentais se encontram reduzidas, ou por pessoas com falta de experiência ou conhecimento, a não ser que tenham sido devidamente acompanhadas e instruídas sobre a correcta utilização do aparelho, pela pessoa responsável pela sua segurança.
- É importante vigiar as crianças por forma a garantir que as mesmas não brinquem com o aparelho.

- Este aparelho pode ser utilizado por crianças a partir dos 8 anos de idade e por pessoas sem experiência e conhecimentos ou com capacidades físicas, sensoriais ou mentais reduzidas, se tiverem recebido formação e supervisão relativamente à utilização do aparelho de forma segura e compreendam os perigos envolvidos. As crianças não podem brincar com o aparelho. A limpeza e a manutenção do mesmo por parte do utilizador não deve ser realizada por crianças, excepto se estas tiverem mais de 8 anos e forem supervisionadas. Manter o aparelho e o cabo de alimentação fora do alcance de crianças com menos de 8 anos.
- Quando o aparelho está em funcionamento, a temperatura das superfícies pode ser elevada, o que pode provocar queimaduras. Não toque nas superfícies quentes do aparelho (partes metálicas acessíveis e partes de plástico próximas das partes metálicas).
- Nunca deixe o aparelho sem vigilância:
 - quando este está ligado à corrente,
 - durante cerca de 1 hora até arrefecer.
- Antes de esvaziar a caldeira/enxaguar o colector de calcário (dependendo do modelo), desligue sempre o gerador de vapor e espere que arrefeça pelo menos durante 2 horas antes de abrir a tampa de escoamento/o depósito de água.
- Atenção: se a tampa da caldeira ou a tampa de enxaguamento da caldeira (consoante o modelo) estiver tombada ou gravemente amolgada, deve ser substituída no Centro de Assistência Aprovado, dado que deverá estar danificada.

- Quando proceder à limpeza da caldeira, não a encha directamente por baixo da torneira.
 - A caldeira não deve ser aberta durante a utilização.
 - O aparelho não deve ser utilizado se tiver caído ao chão, apresentar danos visíveis, fugas ou anomalias de funcionamento. Nunca desmonte o aparelho: este deve ser examinado por um Serviço de Assistência Técnica autorizado por forma a evitar qualquer situação de perigo para o utilizador.
 - Se o cabo de alimentação eléctrica ou o cabo de vapor se encontrarem de alguma forma danificados, deverão ser obrigatoriamente substituídos por um Serviço de Assistência Técnica autorizado, por forma a evitar qualquer situação de perigo para o utilizador.
- Para sua segurança, este aparelho está em conformidade com as normas e regulamentos aplicáveis (Directivas Baixa Tensão, Compatibilidade Electromagnética, Ambiente, ...).
 - O seu gerador de vapor é um aparelho eléctrico, devendo ser utilizado nas condições normais de utilização. O aparelho foi concebido apenas para uma utilização doméstica.
 - O aparelho está equipado com 2 sistemas de segurança:
 - uma válvula que evita qualquer sobrepressão, e que em caso de mau funcionamento do aparelho, liberta o excesso de vapor,
 - um fusível térmico para evitar o sobreaquecimento.
 - Ligue sempre o seu gerador de vapor:
 - a uma instalação eléctrica cuja tensão esteja compreendida entre 220 e 240 V.
 - a uma tomada eléctrica tipo «terra».
 Os erros de ligação podem causar danos irreversíveis e anular a garantia.
 Se utilizar uma extensão eléctrica, verifique se a ficha é do tipo bipolar de 16A com condutor de terra.
 - Desenrole completamente o cabo eléctrico antes de o ligar a uma tomada com terra.
 - A base do ferro e a base de suporte do ferro podem atingir temperaturas muito elevadas e provocar queimaduras – não lhes toque.
 Nunca toque nos cabos eléctricos com a base do ferro de engomar.
 - O aparelho liberta vapor que pode provocar queimaduras. Manipule o ferro com precaução, sobretudo ao engomar na vertical. Nunca dirija o vapor para pessoas ou animais.
 - Nunca coloque o gerador de vapor dentro de água ou qualquer outro líquido. Nunca o passe por água da torneira.

**Guarde o manual de instruções
para futuras utilizações**

Raccomandazioni importanti

Istruzioni di sicurezza

- Leggere attentamente le istruzioni per l'uso prima di utilizzare l'apparecchio per la prima volta: un utilizzo non conforme alle norme d'uso prescritte solleva il produttore da qualsiasi responsabilità.
- Non tirare il cavo per scollegare l'apparecchio dalla presa di corrente.
Scollegare sempre l'apparecchio:- prima di riempire il serbatoio o di sciacquare la caldaia.
 - prima di pulirlo.
 - dopo ogni utilizzo.
- L'apparecchio deve essere collocato e utilizzato su una superficie stabile e resistente al calore. Appoggiando il ferro sulla sua base, assicurarsi che la superficie su cui è collocato sia stabile. Non collocare il serbatoio sul bordo dell'asse da stiro o su superfici morbide.
- Questo apparecchio non deve essere utilizzato da persone (compresi bambini) le cui capacità fisiche, sensoriali o mentali sono ridotte, o da persone prive di esperienza o di conoscenza, a meno che non possano beneficiare, tramite una persona responsabile della loro sicurezza, di sorveglianza o di istruzioni preliminari relative all'uso dell'apparecchio.
- Sorvegliare i bambini per evitare che giochino con l'apparecchio.

- Questo apparecchio può essere utilizzato da bambini di età superiore a 8 anni e da persone prive di esperienza o di conoscenza le cui capacità fisiche, sensoriali o mentali sono ridotte, purché istruite sull'utilizzo dell'apparecchio e informate sui rischi legati a un utilizzo scorretto. I bambini non devono giocare con l'apparecchio. La pulizia e la manutenzione non devono essere effettuate da bambini, a meno che non abbiano più di 8 anni e non siano adeguatamente sorvegliati. Tenere l'apparecchio e il cavo lontano dalla portata dei bambini di età inferiore a 8 anni.
- La temperatura dell'apparecchio può essere elevata durante il funzionamento: ciò può provocare ustioni. Non toccare le superfici calde (parti metalliche accessibili e parti plastiche vicino alle parti metalliche).
- Non lasciare mai l'apparecchio incustodito:
 - quando è collegato alla rete elettrica.
 - se non è raffreddato per almeno 1 ora.
- Prima di svuotare la caldaia/sciacquare il vano raccogli-calcare (a seconda del modello) attendere sempre che la centrale vapore sia fredda e scollegata da almeno 2 ore per svitare il tappo di scarico / aprire il vano.
- Attenzione: se il tappo del boiler o il tappo di risciacquo del boiler (a seconda del modello) cade o viene urtato in maniera forte, sostituirlo presso un centro di assistenza autorizzato, in quanto potrebbe essere danneggiato.

- Durante il risciacquo della caldaia, non riempirla mai sotto un getto d'acqua diretto.
 - Non aprire il tappo del boiler durante l'uso.
 - Non utilizzare l'apparecchio se è caduto, se presenta danni visibili o anomalie di funzionamento. Non smontare mai l'apparecchio. farlo esaminare presso un Centro Servizi autorizzato per evitare pericoli.
 - Se il cavo elettrico o il tubo del vapore sono danneggiati, affidarne la riparazione a un Centro Servizi autorizzato, per evitare danni e lesioni.
-
- Per garantire la massima sicurezza, questo apparecchio è conforme alle norme e ai regolamenti vigenti (Direttive Bassa tensione, Compatibilità elettromagnetica, Ambiente, ecc.)
 - Questa centrale vapore è un apparecchio elettrico: deve pertanto essere utilizzato in condizioni d'uso normali. L'apparecchio è concepito esclusivamente per un utilizzodomestico.
 - Questo apparecchio è equipaggiato con 2 sistemi di sicurezza:
 - una valvola anti-eccesso di pressione, che in caso di malfunzionamenti lascia fuoriuscire l'eccesso di vapore.
 - un fusibile termico per evitare Il surriscaldamento.
 - Collegare sempre la centrale vapore:
 - una rete elettrica la cui tensione sia compresa tra 220 e 240 V.
 - a una presa elettrica «a terra».
 Qualsiasi errore di collegamento può causare danni irreversibili e annullare la garanzia. Se si utilizza una prolunga, verificare che la presa sia di tipo bipolare 16A con conduttore di messa a terra.
 - Svolgere completamente il cavo elettrico prima di collegarlo a una presa elettrica con messa a terra.
 - La piastra del ferro e la base del ferro sul serbatoio possono raggiungere temperature molto elevate, causando il rischio di ustioni: non toccarle. Non toccare mai i cavi elettrici con la piastra del ferro.
 - L'apparecchio emette vapore che può causare ustioni. Maneggiare il ferro con cautela, soprattutto durante i passaggi verticali. Non dirigere il vapore su persone o animali.
 - Non immergere mai la centrale vapore in acqua o altri liquidi. Non collocarla mai sotto un getto d'acqua di rubinetto.

CONSERVARE QUESTE ISTRUZIONI

Vigtige anbefalinger

Sikkerhedsanvisninger

- Læs omhyggeligt brugsanvisningen før første brug af apparatet: Hvis maskinen ikke bruges i overensstemmelse med brugsanvisningen, fralægger producenten sig ethvert ansvar.
- Afbryd ikke apparatet ved at trække i ledningen. Afbryd altid apparatet:
 - Før påfyldning af beholderen eller skylning af kedlen.
 - Før rengøring.
 - Efter hver brug.
- Apparatet skal benyttes og placeres på en stabil, varmebestandig overflade. Når du anbringer strygejernet på frastillingspladen, skal du sikre, at det underlag den er placeret på, er stabilt. Anbring ikke soklen på strygeunderlaget eller på en blød overflade.
- Dette apparat er ikke beregnet til at blive brugt af personer, hvis fysiske, sensoriske eller mentale egenskaber er nedsatte (gælder også børn), eller personer, som ikke har erfaring med eller kendskab til det, undtagen hvis de forudgående har fået instruktioner i brugen af apparatet eller overvåges af en person, som er ansvarlig for deres sikkerhed.
- Børn bør kun bruge apparatet under opsyn, for at sikre, at de ikke bruger det som legetøj.
- Dette apparat kan benyttes af børn fra 8 år og opefter, og personer med manglende erfaring eller kendskab,

eller hvis fysiske, sensoriske eller mentale egenskaber er nedsatte, kun hvis de overvåges og har fået instruktion i brugen af apparatet på forsvarlig måde, og er klar over den forbundne risiko. Lad ikke børn lege med apparatet. Rengøring og brugervedligeholdelse bør ikke udføres af børn, medmindre de er over 8 år og under opsyn af en voksen. Hold apparatet og dets ledning uden for rækkevidde af børn under 8 år.

- Overfladetemperaturen kan være høj, når apparatet er tændt, hvilket kan forårsage forbrændinger. Rør ikke ved de varme flader på apparatet (de tilgængelige metaldele og plastikdelene i nærheden af metaldelene).
- Lad aldrig apparatet stå uden opsyn:
 - Når det er tilsluttet til strømforsyningen.
 - Så længe det ikke er kølet af i ca. 1 time.
- Før du tømmer kedlen/skyller kalkopsamleren (afhængigt af modellen) skal du altid vente, til dampstationen er kold og har stået afbrudt i mere end 2 timer, før du skruer aftapningsproppen af.
- Vær forsigtig: Hvis kedlens låg eller rengøringslåg (afhænger af modellen) tabes eller får kraftige slag, bør det udskiftes hos et autoriseret servicecenter, da det kan være beskadiget.
- Fyld aldrig kedlen direkte under vandhanen, når den skylles.
- Kedlens låg skal være åbent ved brug.
- Apparatet må ikke benyttes, hvis det har været udsat for et fald, hvis det fremviser synlige skader, hvis det lækker, eller hvis det ikke fungerer korrekt. Adskil aldrig

apparatet: Få det eftersat på et autoriseret servicecenter, for at undgå farer.

- Hvis el-ledningen er beskadiget, skal den ubetinget udskiftes på et autoriseret servicecenter, for at undgå farer.
- Af hensyn til din sikkerhed er dette apparat i overensstemmelse med gældende standarder og forskrifter (Direktiver om lavspænding, Elektromagnetisk kompatibilitet, Miljøbeskyttelse, osv.).
- Dampstationen er et elektrisk apparat: Det skal benyttes under normale brugsbetingelser. Det er kun beregnet til privat brug.
- Det er forsynet med 2 sikkerhedssystemer:
 - En ventil, der forhindrer overtryk, og som lader overskydende damp slippe ud i tilfælde af fejlfunktion.
 - En termisk sikring, for at undgå overopvarmning.
- Tilslut altid dampstationen til en el-installation med en spænding mellem 220 og 240 V. Forkert tilslutning kan forårsage uoprettelig skade og ugyldiggøre garantien. Hvis du benytter en forlængerledning, skal du kontrollere, at den er topolet (16A).
- Rul el-ledningen helt ud, før den tilsluttes en stikkontakt.
- Strygejernets sål og frastillingspladen på soklen kan nå meget høje temperaturer, og kan forårsage forbrændinger. Lad være med at røre ved dem. Lad aldrig sålen på strygejernet røre ved el-ledningerne.
- Apparatet udsender damp, som kan forårsage forbrændinger. Håndter strygejernet med forsigtighed, især ved strygning i lodret tilstand. Ret aldrig dampen mod mennesker eller dyr.
- Nedsenk aldrig dampstationen i vand eller anden væske. Skyl den aldrig under rindende vand.

GEM DENNE BRUGSANVISNING

Viktige anbefalinger

Sikkerhetsanvisninger

- Les bruksanvisningen nøye før første gangs bruk. En bruk som ikke er i samsvar med denne, fritar produsenten for ethvert ansvar.
- Aldri trekk i ledningen for å koble fra apparatet.
Koble alltid fra apparatet:
 - Før fylling av tanken eller skylling av kjelen
 - Før rengjøring
 - Etter hver bruk.
- Apparatet skal plasseres på en stabil og varmebestandig overflate. Når du setter strykejernet på basen, forsikre deg om at overflaten den er satt på er stabil. Ikke plasser enheten på strykebrettet eller på en myk overflate.
- Dette apparatet er ikke ment brukt av personer (inkludert barn) med nedsatte fysiske, sensoriske eller mentale evner, eller med mangel på erfaring og kunnskap, med mindre disse personene overvåkes eller får nødvendige instruksjoner i bruken av apparatet av en person som er ansvarlig for deres sikkerhet.
- Pass på at barn ikke leker med apparatet.
- Dette apparatet kan brukes av barn over 8 år, av personer som mangler erfaring eller kjennskap eller har reduserte fysiske, sensoriske eller mentale evner, hvis de har fått opplæring, nødvendige instruksjoner og kjenner til farene ved bruken. Barn skal ikke leke med apparatet. Rengjøring og alminnelig vedlikehold utført av brukeren

skal ikke utføres av barn med mindre de er eldre enn 8 år og under oppsyn. Apparatet og dets ledning skal holdes utenfor rekkevidde for barn yngre enn 8 år.

- Apparatets overflater kan bli varme når apparatet er i bruk og kan forårsake brannskader. Ikke berør de varme delene av apparatet (tilgjengelige metalleder og plastdelene i nærheten av disse).
- La aldri apparatet være uten oppsyn:
 - Når det er koblet til stikkontakten.
 - Når det ikke har fått kjøle seg ned i ca. 1 time.
- Før du tømmer kjelen/skyller samleren for kalk (avhengig av modell), bør du alltid vente til dampgeneratoren er kald og har vært frakoblet i minst 2 timer før tømmeproppen/samleren for kalk skrues av.
- Pass på! Hvis kjelens lokk eller skyllelokk (avhengig av modell) har falt i gulvet eller har blitt utsatt for et sterkt støt, kan det ha blitt skadet og må skiftes ut av et godkjent serviceverksted.
- Ved skylling av kjelen, skal den aldri holdes under springen.
- Kjelens lokk må ikke åpnes under bruk.
- Apparatet må ikke brukes hvis det har falt ned, har synlige skader, lekker eller har andre tegn på feil. Aldri demonter apparatet. Få det undersøkt på et godkjent servicesenter for å unngå all fare.
- Hvis den elektriske ledningen eller dampslangen er skadet, skal de skiftes ut av et godkjent servicesenter for å unngå fare.

- Dette apparatet er i samsvar med gjeldende normer og regler (Lavspenningsdirektivet, Direktivet om elektromagnetisk kompatibilitet, Miljø etc.)
- Damperen er et elektrisk apparat. Det må derfor brukes under normale forhold og bare i hjemmet.
- Den er utstyrt med 2 sikkerhetssystemer:
 - En ventil som forhindrer overtrykk i tilfelle av funksjonsfeil på apparatet og som slipper ut dampoverskuddet,
 - En termisk sikring som forhindrer overoppheting.
- Damperen må alltid kobles til:
 - En elektrisk installasjon med en spenning mellom 220 og 240 V.
 - En jordet stikkontakt.Enhver tilkoblingsfeil kan resultere i skader som ikke kan repareres og som annullerer garantien. Hvis du skal bruke en skjøteledning, kontroller at den er jordet 16 A.
- Den elektriske ledningen må ruller helt ut før den blir koblet til en jordet stikkontakt.
- Strykesålen og platen på basen kan oppnå svært høye temperaturer og kan forårsake brannskader. Aldri berør dem. Aldri kom borti strømlodningen med strykesålen.
- Apparatet avgir damp som kan forårsake brannskader. Hånder jernet med forsiktighet i vertikal stilling. Dampen må aldri rettes mot personer eller dyr.
- Damperen skal aldri nedsenkes i vann eller andre væsker. Hold den aldri under rennende vann.

OPPBEVAR BRUKSANVISNINGEN FOR SENERE BRUK

Viktiga rekommendationer

Säkerhetsanvisningar

- Läs bruksanvisningen noggrant innan du använder produkten första gången: användning som apparaten inte är avsedd för friskriver tillverkaren från allt ansvar.
- Håll i kontakten, inte i sladden, när du ska dra ur kontakten ur vägguttaget. Koppla alltid från produkten:
 - innan behållaren fylls på eller ångstationstanken sköljs,
 - före rengöring,
 - efter varje användning.
- Produkten ska placeras och användas på ett stabilt underlag som tål värme. När strykjärnet placeras i stället, se till att underlaget är stabilt. Ställ inte strykjärnet på överdraget till strykbrädan eller på ett mjukt underlag.
- Den här produkten är inte avsedd att användas av personer (däribland barn) som har nedsatt fysisk, sensorisk eller mental förmåga, eller av personer som inte har tillräcklig erfarenhet och kunskap, utom om de handhar apparaten efter att en person som ansvarar för deras säkerhet instruerat dem eller under användningen utövar tillsyn över dem.
- Barn bör hållas under uppsikt. De får inte handskas med produkten.
- Denna produkt får användas av barn från åtta år och uppåt och personer som har nedsatt fysisk, sensorisk eller mental förmåga, eller av personer som inte har tillräcklig erfarenhet och kunskap, utom om de handhar

apparaten efter att en person som ansvarar för deras säkerhet instruerat dem att använda produkten på ett säkert sätt och är införstådda med de risker som kan uppstå. Barn får inte leka med produkten. Rengöring och underhåll får inte utföras av barn under åtta år utan tillsyn. Håll produkten och sladden utom räckhåll för barn under åtta år.

- När produkten används, blir den varm och kan orsaka brännskador. Vidrör inte produktens heta ytor (åtkomliga metalldelar och plastdelar i närheten av metalldelarna).
- Håll alltid uppsikt över apparaten vid användning.
 - när den är kopplad till ett elektriskt uttag,
 - medan den är varm och inte svalnat (ca en timma).
- Se till att kontakten varit urdragen i minst 2 timmar och ångstationen svalnat innan du skruvar av korken till ångstationstanken/kalkuppsamlaren (beroende på modell) för att skölja ur och tömma den.
- Var försiktig! Om locket till ångstationstanken eller ångstationssköljningstanken (beroende på modell), tappas i golvet eller får en stöt måste det bytas ut av ett godkänt servicecenter, eftersom det kan vara skadat.
- När ångstationstanken sköljs, fyll den aldrig direkt under kranen.
- Ångstationslocket får inte öppnas under bruk.
- Produkten får inte användas om den har tappats, om den uppvisar tydliga tecken på fel, om den läcker eller har andra typer av funktionsfel. Demontera aldrig produkten själv: låt ett godkänt servicecenter undersöka den för att undvika en fara.

- Om den elektriska sladden eller ångsladden är skadad, ska den bytas omgående av ett godkänt servicecenter för att undvika en olycka.
- Av säkerhetsskäl följer produkten tillämpliga normer och föreskrifter (direktiven för lågspänning, elektromagnetisk kompatibilitet, miljö m.m.).
- Den här ångstationen är en elektrisk produkt : Den ska användas under normala användningsförhållanden. Den är endast avsedd att användas i hushållet.
- Den är utrustad med två olika säkerhetssystem:
 - En ventil som släpper ut allt övertryck och som vid eventuella fel hos produkten släpper ut överflödig ånga.
 - en säkring som förhindrar överhettning.
- Anslut alltid ångstationen:
 - till ett elnät med en spänning mellan 220 och 240 V.
 - till ett jordat uttag.Varje felaktig anslutning kan medföra oåterkallelig skada och gör garantin ogiltig.
Om du använder en skarvsladd, kontrollera att uttaget är ett 16 A bipolärt jordat uttag.
- Rulla ut hela elsladden innan du ansluter den till ett jordat uttag.
- Strykjärnets sula och plattan på basen kan uppnå så höga temperaturer att de kan ge brännskador: rör dem inte.
Se till att stryksulan aldrig kommer emot sladden på strykjärnet.
- Produkten avger ånga som kan ge brännskador. Hantera strykjärnet försiktigt, speciellt vid vertikal strykning. Rikta aldrig ångstrålen mot personer eller djur.
- Sänk aldrig ner ångstationen i vatten eller någon annan vätska. Håll den aldrig under kranen med rinnande vatten.

SPARA DEN HÄR BRUKSANVISNINGEN

Tärkeitä suosituksia

Turvaohjeet

- Lue käyttöohjeet huolellisesti ennen laitteen ensimmäistä käyttöä: käyttöohjeiden vastainen käyttö vapauttaa merkin kaikesta vastuusta.
- Älä koskaan irrota laitetta sähköverkosta vetämällä sähköjohdosta. Irrota laite aina:
 - ennen säiliön täyttöä tai höyrykattilan huuhtelua,
 - ennen puhdistusta,
 - aina käytön jälkeen.
- Laitetta ei saa laittaa lämmönaralle pinnalle. Kun laitat silitysraudan alustalle, on varmistettava, että alusta on tukeva. Älä laita kotelo silitysraudan peitteelle tai pehmeällä alustalla.
- Tätä laitetta ei ole tarkoitettu sellaisten henkilöiden (mukaan lukien lapset) käytettäväksi, joiden fyysiset, aistimelliset tai henkiset kyvyt ovat heikentyneet, tai sellaisten henkilöiden käytettäväksi, joilta puuttuu kokemusta tai tietoja elleivät he ole omasta turvallisuudestaan vastuussa olevan henkilön valvonnassa laitteen käytön osalta tai he ovat olleet käyttöä edeltävässä ohjauksessa.
- Älä anna lasten leikkiä laitteella.
- Tätä laitetta voivat käyttää yli 8-vuotiaat lapset ja henkilöt, joilla ei ole kokemusta tai tietoja tai joiden joiden fyysiset, aistimelliset tai henkiset kyvyt ovat heikentyneet, jos he ovat saaneet ohjausta laitteen

turvallisessa käytössä ja he tuntevat siihen liittyvät riskit. Lapset eivät saa leikkiä laitteella. Lapset eivät saa puhdistaa tai hoitaa laitetta elleivät he ole vähintään 8-vuotiaita tai aikuisen valvonnassa. Säilytä laite ja sen johto poissa alle 8-vuotiaiden lasten ulottuvilta.

- Pintojen lämpötila voi olla korkea laitteen toimiessa, mikä voi aiheuttaa palovammoja. Älä kosketa laitteen kuumia pintoja (avoimia metalliosia tai niiden lähellä olevia muoviosia).
- Älä koskaan jätä laitetta ilman valvontaa:
 - kun laite on kytketty sähköverkkoon,
 - ennen kuin laite on jäähtynyt noin 1 tunnin.
- Ennen höyrysäiliön tyhjentämistä/kalkinkerääjän huuhtelemista (riippuu mallista), odota aina, että höyrykeskus on jäähtynyt ja ollut irtikytkettynä sähkövirrasta vähintään kahden tunnin ajan. Vasta sitten voit irrottaa tyhjennys- tai kalkinkerääjän korkin.
- Ole varovainen: jos höyrysäiliön korkki tai huuhtelukorkki (riippuu mallista) tippuu tai saa kovan iskun, pyydä valtuutettua huoltopalvelua vaihtamaan se, sillä se saattaa olla vioittunut.
- Kun huuhtelet vesisäiliötä, älä koskaan täytä sitä suoraan hanasta.
- Älä avaa höyrysäiliön korkkia käytön aikana.
- Laitetta ei saa käyttää, jos se on pudonnut, siinä on silmin nähtäviä vaurioita, se vuotaa tai siinä on toimintahäiriöitä. Älä koskaan pura laitetta: tarkastuta se valtuutetussa huoltokeskuksessa vaarojen välttämiseksi.
- Jos sähkö- tai höyryjohto on vahingoittunut, se on

ehdottomasti annettava valtuutetun huoltopalvelun vaihdettavaksi vaarojen välttämiseksi.

- Laite on voimassa olevien käyttöturvallisuutta koskevien standardien ja säännösten mukainen (pienjännitedirektiivi, sähkömagneettinen yhteensopivuus ja ympäristödirektiivit...)
- Höyrysilitysrautasi on sähkölaite: sitä saa käyttää vain normaaleissa käyttöolosuhteissa. Se on tarkoitettu vain kotikäyttöön.
- Se on varustettu 2 turvajärjestelmällä:
 - varoventtiilillä, joka estää ylipaineen. Jos laite toimii virheellisesti, venttiili päästää liian höyryn ulos,
 - lämpösulake, joka estää ylikuumentumisen.
- Kytke höyrysilitysrautasi aina:
 - sähköverkkoon, jonka jännite on välillä 220 ja 240 V.
 - maadoitettuun pistorasiaan. Virheellinen sähköliitos voi aiheuttaa korjaamattomia vahinkoja ja se kumoaa takuun. Jos käytät jatkojohtoa, tarkasta, että pistorasia on kaksinapainen 16A ja siinä on maadoitettu johdin.
- Kierrä sähköjohto kokonaan auki ennen sen kytkemistä maadoituspistokkeeseen.
- Silitysraudan pohja ja raudan kotelon alusta voivat kuumentua ja aiheuttaa palovammoja, älä koske niihin.
Älä koskaan koske sähköjohtoa silitysraudan pohjalla.
- Laitteesta purkautuu höyryä, joka voi aiheuttaa palovammoja. Käsittele rautaa varoen, erityisesti silittäessäsi pystysuorassa. Älä koskaa kohdista höyryä ihmisiin tai eläimiin.
- Älä koskaan upota höyrykeskusta veteen tai muuhun nesteeseen. Älä laita laitetta koskaan vesihanalle.

SÄILYTÄ NÄMÄ KÄYTTÖOHJEET

Önemli tavsiyeler

Güvenlik talimatları

- Cihazınızı ilk defa kullanmadan önce, kullanım kitapçığını dikkatli bir şekilde okuyun: Kullanım kitapçığına uygun olmayan kullanımdan doğacak sorunlardan marka hiçbir şekilde sorumlu tutulamaz.
- Cihazın fişini asla elektrik kablosundan çekerek çıkarmayın.
Şu hallerde cihazınızın fişini prizden çıkarın:
 - Hazneyi doldurmadan veya sıcak su haznesinidurulamadan önce,
 - Cihazı temizlemeden önce,
 - Her kullanım sonrasında.
- Cihazın sıcağa karşı dirençli, sağlam bir zemin üzerine konulması gerekir. Ütüyü ütü kaidesi üzerine bırakırken, bıraktığınız yüzeyin dengede olmasına dikkat edin.
Gövde kısmını ütü masasının kılıfı üzerine veya gevşek bir yüzeye bırakmayın.
- Bu cihaz fiziksel, duysal veya zihinsel engeli olan (erişkin veya çocuk) veya cihaz hakkında hiçbir tecrübe veya bilgisi olmayan şahıslar tarafından, güvenliklerinden sorumlu bir kişinin gözetimi altında olmadıkları veya bu kişi tarafından cihazın kullanımı konusunda eğitilmedikleri takdirde kullanılmamalıdır.
- Cihazla oynamadıklarından emin olmak için

çocukların gözetim altında tutulmaları gerekir.

- Bu cihaz fiziksel, duyuusal veya zihinsel engeli olan kimseler veya sekiz yaş üzeri çocuklar tarafından, güvenliklerinden sorumlu bir kişinin gözetimi altında olmaları veya bu kişi tarafından cihazın kullanımı konusunda eğitilmeleri halinde kullanılabilir. Çocuklar cihaz ile oynamamalıdır. Bakım ve temizlik işlerinin, bir yetişkin gözetimi altında bulunmadıkları durumlarda 8 yaş ve üzeri çocuklar tarafından gerçekleştirilmesine izin verilmemelidir.

Cihazı ve kordonunu 8 yaş altındaki çocukların ulaşamayacakları yerlerde muhafaza edin.

- Cihaz çalışırken yüzeylerin sıcaklıkları artabilir ve bu durum yanmalara neden olabilir. Cihazın sıcak yüzeylerine dokunmayın (erişilebilir metal kısımlar ve metal kısımların yakınındaki plastik kısımlar).
- Cihazı çalışırken daima gözetiminiz altında tutun:
 - Elektrik kordonunun fişi prize takılıyken,
 - 1 saat boyunca soğumaya bırakıldığında
- Isıtıcıyı boşaltmadan önce, kireç biriktiriciyi durulayın, tahliye tıpasını / toplayıcıyı gevşetmeden önce, mutlaka buhar santralini fişinin prizden çıkarılmış ve 2 saati aşkın bir süre boyunca soğumuş olmasını bekleyin.
- Dikkatli olun: şayet su ısıtıcısının kapağı veya su ısıtıcısının durulama kapağı (modele bağlı olarak değişebilir) yere düşürülür veya sert darbe alırsa, hasar görmüş olabileceğinden Yetkili bir Servis Merkezi tarafından değiştirilmelidir.

- Sıcak su haznesi durulanırken, asla doğrudan musluk suyu kullanmayın.
- Su ısıtıcısının kapağı, kullanım sırasında kesinlikle açılmamalıdır.
- Cihaz düşmüş ise, görünür hasarlar içeriyor ise veya işleyiş bozukluğu arz ediyor ise, kullanılmamalıdır. Cihazınızı asla demonte etmeyin: Herhangi bir tehlikeden sakınmak için, Yetkili Servis tarafından değiştirilmesini sağlayın.
- Elektrik kordonunun veya buhar kordonunun hasar görmesi durumunda, herhangi bir tehlikeye meydan verilmemesi için, mutlaka bir Yetkili Servis tarafından değiştirilmesi gerekir.
- Bu cihaz, güvenliğinizi dikkate alınarak, ilgili norm ve düzenlemelere (Düşük Gerilim Direktifleri, Elektromanyetik Uyumluluk, Çevre Korunması ...) uygun olarak üretilmiştir.
- Buhar jeneratörü elektrikli bir cihazdır : Normal kullanım koşullarında kullanılmalıdır. Yalnızca ev içinde kullanım için tasarlanmıştır.
- 2 adet emniyet sistemi ile donatılmıştır:
 - Cihazın çalışma bozukluğu arz etmesi durumunda, her türlü aşırı basıncı engelleyen bir supap buhar fazlasının tahliyesini sağlar.
 - Aşırı ısınmaya engel olan termik sigorta.
- Buhar jeneratörünüzün fişini prize takarken şunlara dikkat edin:
 - 220 ve 240 V arasında gerilime sahip, elektrik şebekesine takın
 - «Toprak» tipi bir elektrik prizine takın.Hatalı bağlantı gerçekleştirilmesi garantinin geçersiz kalmasına neden olacak ve geri dönüşü olmayan hasara neden olur.
Uzatma kullanmanız halinde, prizin toprak iletkenli, 16 A çift kutuplu olmasına dikkat edin.
- Fişi bir topraklı prize takmadan önce kordonu tamamen açın.
- Ütünün tabanı ve ütü desteği çok yüksek sıcaklıklara erişebilir ve yanmalara neden olabilirler: Bu unsurlara dokunmayın. Elektrik kordonunu asla ütünün tabanı ile temas ettirmeyin.
- Cihazınız yanmalara neden olabilecek buhar çıkarır. Ütüye müdahalede bulunurken dikkatli olun, bilhassa da dikey ütöleme sırasında. Buharı asla kişilere veya hayvanlara doğru yönlendirmeyin.
- Buhar jeneratörünü su veya herhangi başka bir sıvı içine sokmayın. Asla musluk suyu altına tutmayın.

**BU KULLANIM KİTAPÇIĞINI
LÜTFENMUHAFAZA EDİN**

Σημαντικές συστάσεις

Οδηγίες ασφαλείας

- Διαβάστε προσεκτικά τις οδηγίες χρήσης πριν από την πρώτη χρήση της συσκευής σας: η χρήση που δεν συμμορφώνεται με τις υποδείξεις των οδηγιών χρήσης απαλλάσσει την εταιρεία από κάθε ευθύνη.
- Μην βγάζετε τη συσκευή από την πρίζα τραβώντας το καλώδιο.
Βγάζετε πάντοτε τη συσκευή σας από την πρίζα:
 - πριν να γεμίσετε το δοχείο ή να ξεβγάλετε το λέβητα,
 - πριν να την καθαρίσετε,
 - μετά από κάθε χρήση.
- Η συσκευή πρέπει να χρησιμοποιείται και να τοποθετείται επάνω σε σταθερή επιφάνεια, η οποία να αντέχει στη θερμότητα. Όταν τοποθετείτε το σίδερο στη βάση του, ελέγξτε αν η επιφάνεια όπου το βάζετε είναι σταθερή. Μην τοποθετείτε τη θήκη επάνω στο σιδερόπανο της σιδερώστρας σας ή σε μαλακή επιφάνεια.
- Δεν προβλέπεται η χρήση της συσκευής αυτής από άτομα (συμπεριλαμβανομένων των παιδιών) με μειωμένες σωματικές, αντιληπτικές ή πνευματικές ικανότητες, ή από άτομα χωρίς εμπειρία ή γνώσεις, εκτός αν τα άτομα αυτά είναι σε θέση να λάβουν, μέσω ενός ατόμου υπεύθυνου για την ασφάλειά τους, επίβλεψη ή προειδοποιήσεις όσον αφορά τη χρήση της συσκευής.
- Πρέπει να επιβλέπετε τα παιδιά, για να βεβαιωθείτε ότι δεν παίζουν με τη συσκευή.

- Αυτή η συσκευή μπορεί να χρησιμοποιηθεί από παιδιά ηλικίας 8 ετών και άνω και από άτομα που δεν έχουν εμπειρία και γνώσεις ή με περιορισμένες σωματικές, αντιληπτικές ή διανοητικές ικανότητες, αν εκπαιδευτούν και καταρτιστούν στη χρήση της συσκευής με ασφαλή τρόπο και γνωρίζουν τους κινδύνους που διατρέχουν. Τα παιδιά δεν πρέπει να παίζουν με τη συσκευή. Ο καθαρισμός και η συντήρηση από το χρήστη δεν πρέπει να πραγματοποιείται από παιδιά, παρά μόνο αν έχουν ηλικία από 8 ετών και άνω και επιβλέπονται. Διατηρείτε τη συσκευή και το καλώδιό της σε μέρος που να μην τη φτάνουν παιδιά μικρότερα από 8 ετών.
- Η θερμοκρασία των επιφανειών μπορεί να είναι αυξημένη κατά τη λειτουργία της συσκευής, πράγμα που μπορεί να προκαλέσει εγκαύματα. Μην αγγίζετε τις καυτές επιφάνειες της συσκευής (προσβάσιμα μεταλλικά εξαρτήματα και πλαστικά εξαρτήματα πλάι σε μεταλλικά εξαρτήματα).
- Μην αφήνετε ποτέ τη συσκευή χωρίς επίβλεψη:
 - όταν είναι συνδεδεμένη με την ηλεκτρική παροχή,
 - για περίπου 1 ώρα μετά, μέχρι να κρυώσει.
- Πριν να αδειάσετε το μπόιλερ/ να ξεπλύνετε το συλλέκτη αλάτων (ανάλογα με το μοντέλο), περιμένετε πάντοτε να κρυώσει η γεννήτρια ατμού και βεβαιωθείτε ότι δεν είναι στην πρίζα εδώ και πάνω από 2 ώρες πριν να ξεβιδώσετε το πώμα αδειάσματος/ το συλλέκτη.
- Προσοχή: αν το καπάκι του δοχείου νερού ή το καπάκι ξεβγάλματος του δοχείου νερού (ανάλογα με το μοντέλο) πέσει κάτω ή υποστεί σοβαρό χτύπημα, ζητήστε να σας το αντικαταστήσουν από ένα εξουσιοδοτημένο κέντρο σέρβις, καθώς ενδέχεται να έχει υποστεί ζημία.

- Όταν ξεπλένετε το δοχείο, μην το γεμίζετε ποτέ απευθείας από τη βρύση.
- Το καπάκι του δοχείου νερού δεν πρέπει να ανοίγεται κατά τη χρήση.
- Η συσκευή δεν πρέπει να χρησιμοποιηθεί αν έχει πέσει, αν παρουσιάζει εμφανείς ζημίες, διαρροές ή ανωμαλίες λειτουργίας. Μην λύνετε ποτέ τη συσκευή σας: απευθυνθείτε σε ένα Εξουσιοδοτημένο Κέντρο Σέρβις για έλεγχο, προκειμένου να αποφύγετε κάποιον κίνδυνο.
- Αν το ηλεκτρικό καλώδιο τροφοδοσίας ή το καλώδιο ατμού υποστεί ζημία, πρέπει οπωσδήποτε να αντικατασταθεί από ένα Εξουσιοδοτημένο Κέντρο Σέρβις, προκειμένου να αποτραπεί κάθε κίνδυνος.
- Για την ασφάλειά σας, η συσκευή αυτή είναι σύμφωνη με τα ισχύοντα πρότυπα και τους κανονισμούς (οδηγία για τη χαμηλή τάση, την ηλεκτρομαγνητική συμβατότητα, το περιβάλλον κ.λπ.).
- Η γεννήτρια ατμού σας είναι μία ηλεκτρική συσκευή : πρέπει να χρησιμοποιείται υπό φυσιολογικές συνθήκες χρήσης. Προβλέπεται αποκλειστικά για οικιακή χρήση.
- Διαθέτει 2 συστήματα ασφαλείας :
 - μία αντλία, για την αποφυγή της υπερβολικής πίεσης, σε περίπτωση προβληματικής λειτουργίας της συσκευής, αφήνει να διαφύγει ο περισσευούμενος ατμός,
 - μία θερμική ασφάλεια για την αποφυγή της υπερθέρμανσης.
- Συνδέετε πάντοτε τη γεννήτρια ατμού σας :
 - με μία ηλεκτρική εγκατάσταση με τάση από 220 ως 240 V.
 - με ηλεκτρικό ρευματοδότη γειωμένου τύπου.
 Οποιοδήποτε σφάλμα σύνδεσης είναι δυνατό να προκαλέσει ανεπανόρθωτες βλάβες και να ακυρώσει την εγγύηση.
 Αν χρησιμοποιείτε καλώδιο επέκτασης, βεβαιωθείτε ότι ο ρευματοδότης είναι διπολικού τύπου 16A με αγωγό γείωσης.
- Ξετυλίξτε εντελώς το ηλεκτρικό καλώδιο πριν να το συνδέσετε με ρευματοδότη γειωμένου τύπου.
- Η πλάκα του σιδήρου σας και η επιφάνεια τοποθέτησής του επάνω στη γεννήτρια είναι δυνατό να προσλάβουν πολλές υψηλές θερμοκρασίες και είναι δυνατό να προκαλέσουν εγκαύματα: μην τις αγγίζετε. Μην αγγίζετε ποτέ τα ηλεκτρικά καλώδια με την πλάκα του σιδήρου.
- Η συσκευή σας εκπέμπει ατμό, ο οποίος είναι δυνατό να προκαλέσει εγκαύματα. Να μεταχειρίζεστε το σίδηρο με προσοχή, κυρίως στο κάθετο σιδέρωμα. Μην κατευθύνετε ποτέ τον ατμό προς πρόσωπα ή ζώα.
- Μην βυθίζετε ποτέ την κεντρική μονάδα ατμού στο νερό ή σε οποιοδήποτε άλλο υγρό. Μην την βάζετε ποτέ κάτω από τη βρύση.

**ΠΑΡΑΚΑΛΟΥΜΕ, ΦΥΛΑΞΤΕ ΤΟ
ΠΑΡΟΝΕΓΧΕΙΡΙΔΙΟ ΧΡΗΣΤΗ**

Ważne zalecenia

Przepisy bezpieczeństwa

- Przeczytaj dokładnie instrukcję obsługi przed pierwszym użyciem urządzenia - producent nie odpowiada za użytkowanie urządzenia niezgodne z instrukcją.
- Nie odłączaj urządzenia ciągnąc za kabel. Zawsze odłączaj urządzenie:
 - przed napełnieniem zbiornika lub przed płukaniem zbiornika,
 - przed czyszczeniem,
 - po każdym użyciu.
- Urządzenie powinno być używane i stawiane na stabilnej powierzchni odpornej na wysoką temperaturę. Kiedy odstawiasz żelazko na stojak upewnij się, że powierzchnia na której je stawiasz jest stabilna. Nie stawiaj obudowy na pokrowcu deski do prasowania lub na miękkiej powierzchni.
- Urządzenie nie powinno być używane przez osoby (w tym dzieci), których zdolności fizyczne, percepcyjne lub umysłowe są w jakimś stopniu ograniczone ani przez osoby, które nie mają doświadczenia w stosowaniu tego typu urządzeń lub nie mają odpowiedniej wiedzy, chyba że została im zapewniona właściwa opieka albo zostały odpowiednio przeszkolone odnośnie jego stosowania przez osobę odpowiedzialną za ich bezpieczeństwo.

- Dzieci nie powinny bawić się urządzeniem. Powinny być zawsze pod nadzorem.
- Urządzenie nie może być używane przez dzieci poniżej 8 lat. Czyszczenie i konserwacja przez użytkownika nie powinny być wykonywane przez dzieci młodsze niż 8 lat chyba, że są nadzorowane. Należy trzymać przewód oraz urządzenia z daleka od dzieci młodszych niż 8 lat.
- Temperatura powierzchni może być wysoka kiedy urządzenie jest włączone, co może spowodować oparzenia. Nie dotykaj ciepłych części urządzenia (części metalowych oraz części plastikowych znajdujących się w pobliżu części metalowych).
- Nigdy nie pozostawiaj urządzenia bez nadzoru:
 - kiedy jest podłączony do zasilania,
 - dopóki nie ostygło przez około 1 godzinę.
- Przed opróżnieniem zbiornika/przepłukaniem wkładu odkamieniającego (w zależności od modelu), trzeba zawsze odłączyć generator pary i odczekać, aż ostygnie przez co najmniej 2 godziny i dopiero wtedy otworzyć korek zbiornika/wyjąć wkład odkamieniający.
- Uwaga: jeżeli zatyczka podgrzewacza lub zatyczka do odprowadzania wody (w zależności od modelu) upadła lub uległa mocnemu uderzeniu, należy wymienić ją w Zatwierdzonym Centrum Obsługi, gdyż mogła ona ulec zniszczeniu.
- Podczas płukania zbiornika nigdy nie napełniaj go bezpośrednio pod kranem.
- Podczas korzystania z boileru nie wolno otwierać zatyczki podgrzewacza.

- Urządzenie nie powinno być używane jeśli upadło, jeśli uszkodzenia są widoczne, jeśli przecieka lub nie działa prawidłowo. Nigdy nie demontuj urządzenia: oddaj je do sprawdzenia w Autoryzowanym Centrum Serwisowym w celu uniknięcia niebezpieczeństwa.
- Jeśli kabel elektryczny lub przewód od pary wodnej jest uszkodzony musi być koniecznie wymieniony w Autoryzowanym Centrum Obsługi w celu uniknięcia niebezpieczeństwa.
- Dla bezpieczeństwa użytkownika urządzenie to jest zgodne z normami i obowiązującymi przepisami (Dyrektywa o niskim natężeniu, Kompatybilność elektromagnetyczna, Środowisko, itp).
- Generator pary jest urządzeniem elektrycznym i musi być używany w normalnych warunkach użytkowania. Jest przeznaczony do użytku wyłącznie w warunkach domowych.
- Jest wyposażony w 2 systemy bezpieczeństwa:
 - zawór pozwalający uniknąć nadmiaru ciśnienia, który w przypadku wadliwego działania urządzenia umożliwia ujście nadmiaru pary,
 - bezpiecznik termiczny, aby uniknąć przegrzania.
- Generator pary podłączaj zawsze:
 - do obwodu zasilania o napięciu od 220 do 240 V.
 - do uziemionego gniazdka elektrycznego
 Wszelkie nieprawidłowe podłączenia mogą spowodować nieodwracalne uszkodzenia i utratę gwarancji. Jeśli używasz przedłużacza sprawdź czy gniazdko jest rodzaju dwubiegunowego 16A z uziemieniem.
- Rozwiń całkowicie kabel elektryczny przed podłączeniem do gniazdka elektrycznego z uziemieniem.
- Stopa żelazka oraz płyta obudowy mogą osiągnąć wysokie temperatury i mogą przyczynić się do oparzeń. Nie dotykaj ich!
Nigdy nie dotykaj przewodu elektrycznego stopą żelazka.
- Urządzenie emituje parę, która może spowodować oparzenia. Posługuj się ostrożnie żelazkiem zwłaszcza w trakcie prasowania pionowo. Nigdy nie kieruj parą w kierunku osób lub zwierząt.
- Nigdy nie zanurzaj generatora pary w wodzie lub innym płynie. Nigdy nie wkładaj jej pod kran z bieżącą wodą.

**PROSIMY ZACHOWAĆ
INSTRUKCJĘ OBSŁUGI**

Důležitá doporučení

Bezpečnostní pokyny

- Před prvním použitím přístroje si pozorně přečtěte návod k použití: používání, které není v souladu s návodem k obsluze, zbavuje výrobce jakékoliv odpovědnosti.
- Přístroj neodpojujte tahem za šňůru. Přístroj vždy odpojte ze sítě:
 - před doplněním zásobníku na vodu nebo před vyplachováním ohříváče,
 - před jeho čištěním,
 - po každém použití.
- Žehličku je třeba používat a pokládat na stabilní a tepelně odolný povrch. Když pokládáte žehličku na podstavec, ujistěte se, že je na stabilním povrchu. Nepokládejte tělo přístroje na potah žehlicího prkna nebo na měkký povrch.
- Tento přístroj není určen k tomu, aby ho používaly osoby (včetně dětí) se sníženými fyzickými, smyslovými nebo duševními schopnostmi nebo osoby bez patřičných zkušeností nebo znalostí, pokud na ně nedohlíží osoba odpovědná za jejich bezpečnost, dozor nebo pokud je tato osoba předem nepoučila o používání tohoto přístroje.
- Dohlédněte na to, aby děti s přístrojem nemanipulovaly.
- Děti starší 8 let a osoby s nedostatečnými zkušenostmi či znalostmi nebo se sníženými fyzickými, smyslovými

či duševními schopnostmi mohou přístroj používat pouze tehdy, pokud byly poučeny a seznámeny s jeho bezpečným používáním a souvisejícími riziky.

Děti si nesmí s přístrojem hrát. Čištění a údržbu uživatelem mohou pod dozorem provádět i děti, pokud jsou starší 8 let. Ukládejte přístroj a šňůru mimo dosah dětí mladších 8 let.

- Teplota ploch může být během provozu přístroje vysoká a může způsobit popáleniny. Nedotýkejte se horkých povrchů přístroje (přístupné kovové části a plastové části v blízkosti kovových částí).
- Přístroj nikdy nenechávejte bez dozoru:
 - pokud je připojen k elektrickému napájení,
 - dokud nevychladl, přibližně 1 hodinu.
- Před vyprázdněním nádrže/vypláchnutím lapače vodního kamene (v závislosti na modelu) vždy vypojte parní generátor ze zásuvky a před otevřením odtokové zátky/lapače vodního kamene vyčkejte nejméně 2 hodiny, než zchladne.
- Pozor: Pokud dojde k pádu nebo k poškození krytu ohřívače nebo krytu pro vypláchnutí ohřívače (v závislosti na modelu), je nutno nechat jej vyměnit v autorizovaném servisním centru, protože může být poškozen.
- Ohřívač nikdy nevyplachujte vodou přímo z kohoutku.
- Kryt ohřívače se během použití nesmí otvírat.
- Přístroj nesmí být používán, pokud spadl, jeví zřejmé známky poškození, netěsní nebo správně nefunguje. Přístroj nikdy nerozebírejte: z bezpečnostních důvodů

ho nechte zkontrolovat v autorizovaném servisním středisku.

- Pokud je napájecí elektrická šňůra nebo parní šňůra poškozená, musí být z bezpečnostních důvodů vyměněna v autorizovaném servisním středisku.
 - Pro vaši bezpečnost je přístroj ve shodě s platnými normami a nařízeními (směrnice pro nízké napětí, o elektromagnetické kompatibilitě, pro oblast životního prostředí...).
 - Parní generátor je elektrický přístroj: musí být používán v běžných provozních podmínkách. Je určen výhradně pro použití v domácnosti.
 - Je vybaven 2 bezpečnostními systémy:
 - ventilem zabraňujícím přetlaku, který v případě poruchy přístroje vypustí přebytečnou páru,
 - tepelnou pojistkou, která zabraňuje přehřátí.
 - Parní generátor vždy zapojujte:
 - do elektrické sítě s napětím v rozmezí 220 až 240 V.
 - do uzemněné elektrické zásuvky.
- Při jakémkoli chybném připojení může dojít k nevratnému poškození, na které se záruka nevztahuje. Při použití prodlužovací šňůry se ujistěte, že má dvoupólovou zástrčku 16 A se zemnicím vodičem.
- Před zapojením elektrické šňůry do uzemněné elektrické zásuvky ji celou rozviňte.
 - Žehlicí plocha žehličky a deska podstavce těla přístroje mohou dosahovat velmi vysokých teplot a způsobit popáleniny: nedotýkejte se jich.
- Nikdy se nedotýkejte žehlicí plochou žehličky elektrických šňůr.
- Z přístroje vychází pára, která může způsobit popáleniny. Zacházejte se žehličkou opatrně, zejména při vertikálním žehlení. Páru nikdy nesměřujte na osoby nebo zvířata.
 - Parní generátor nikdy neponořujte do vody nebo jiné tekutiny. Nikdy ho nedávejte pod tekoucí vodu.

**TENTO NÁVOD K POUŽITÍ
SI PROSÍM USCHOVEJTE**

DÔLEŽITÉ ODPORÚČANIA

Bezpečnostné pokyny

- Pred prvým použitím svojho prístroja si pozorne prečítajte návod na používanie: spoločnosť nenesie žiadnu zodpovednosť za použitie, ktoré nie je v súlade s návodom na používanie.
- Prístroj neodpájajte z elektrickej siete ťahaním za kábel. Vždy odpojte prístroj od siete.
 - pred naplňaním zásobníka alebo vyplachovaním výhrevného telesa;
 - pred čistením;
 - po každom použití.
- Prístroj je potrebné používať a skladovať na stabilnom povrchu, ktorý nehreje. Ak umiestnite žehličku na rukávnik, zabezpečte, aby bol povrch, na ktorý ju položíte, stabilný. Nikdy nedávajte teleso na poťah dosky alebo na mäkký povrch.
- Tento prístroj nie je určený na používanie osobami (vrátane detí) so zníženými fyzickými, zmyslovými alebo mentálnymi schopnosťami alebo osobami, ktoré o prístroji nemajú potrebné vedomosti či skúsenosti s ním, pokiaľ nie sú pod dozorom zodpovednej osoby alebo im taká osoba predtým neposkytla pokyny týkajúce sa používania prístroja.
- Dohliadnite na to, aby sa deti nehrali s prístrojom.
- Tento prístroj môžu používať deti od 8 rokov a osoby, ktoré nemajú skúsenosti a vedomosti alebo osoby

- so zníženými fyzickými, zmyslovými a duševnými schopnosťami, ak sú poučené a informované o tom, že bezpečné použitie prístroja nesie riziká. Deti sa nesmú hrať s prístrojom. Čistenie a údržbu používateľom nesmú vykonávať deti, ktoré sú mladšie ako 8 rokov a jedine pod dohľadom. Uchovávajúce prístroj a jeho kábel mimo dosahu detí, ktoré sú mladšie ako 8 rokov.
- Povrchová teplota sa môže zvýšiť v prípade zapnutia prístroja a môže spôsobiť popáleniny. Nedotýkajte sa teplého povrchu prístroja (dostupné kovové časti a plastové časti v blízkosti kovových častí).
 - Prístroj nikdy nenechávajte bez dozoru:
 - ak je zapojený do elektrickej siete;
 - ak sa nechladil aspoň 1 hodinu.
 - Pred vyprázdnením nádoby/opláchnutím zberača vodného kameňa (podľa modelu) vždy vyberte zástrčku parného generátora zo zásuvky a počkajte, kým sa schladí, aspoň 2 hodiny pred otvorením odtokovej zátky/zberača vodného kameňa.
 - Dávajte pozor: Pokiaľ dôjde k pádu alebo k poškodeniu krytu nádrže alebo krytu zberača (v závislosti od modelu) nechajte si ho vymeniť v autorizovanom servisnom stredisku, pretože môže byť poškodený.
 - Pri vyplachovaní výhrevného telesa ho nikdy nenapĺňajte priamo pod tečúcou vodou.
 - Kryt nádrže sa nesmie otvárať počas používania.
 - Prístroj sa nemá používať, ak spadol, ak je očividne poškodený, netesní alebo nesprávne funguje. Nikdy svoj prístroj nerozoberajte: nechajte si ho skontrolovať

v autorizovanom servisnom stredisku, aby ste sa vyhli poškodeniu.

- Doska vašej žehličky a platnička rukávniku môžu dosiahnuť veľmi vysokú teplotu a môžu niekedy spôsobiť popáleniny: nedotýkajte sa ich.

- Pre vašu bezpečnosť je tento prístroj v súlade s platnými normami a nariadeniami (smernica o nízkonapäťových zariadeniach, elektromagnetickej kompatibilite, životnom prostredí, ...).
- Vaša naparovacia žehlička je elektrický spotrebič: môže sa používať iba v bežných podmienkach užívania. Je určený výlučne na použitie v domácnosti.
- Je vybavený 2 bezpečnostnými systémami:
 - jednou klapkou, ktorá zabraňuje vzniku pretlaku, ktorá v prípade nefunkčnosti prístroja uvoľní pretlak pary;
 - teplotnú poistku zabraňujúcu akémukoľvek prehriatiu.
- Svoju naparovaciu žehličku zapájajte vždy:
 - do elektrickej siete, ktorej napätie je medzi 220 a 240 V;
 - do elektrickej zásuvky typu s uzemňovacím kolíkom.Každá chyba týkajúca sa zapojenia do elektrickej siete môže viesť definitívnym poškodeniam, na ktoré sa nevzťahuje záruka.
Ak používate predlžovací kábel, overte, či má zásuvka správny typ polarita – bipolárna 16 A s uzemneným vodičom.
- Elektrický kábel úplne rozviňte pred zapojením do elektrickej zásuvky typu s uzemňovacím kolíkom.
- Ak je napájací elektrický kábel alebo kábel na paru poškodený, môžu sa vymieňať jedine v autorizovanom servisnom stredisku, aby sa zabránilo nebezpečenstvu.
- Nikdy sa nedotýkajte elektrických káblov doskou žehličky pri žehlení.
- Váš prístroj uvoľňuje paru, ktorá môže niekedy spôsobiť popáleniny. So žehličkou manipulujte opatrne, vždy žehlite v zvislej polohe. Nikdy nemierte výparníkom na osoby ani zvieratá.
- Nikdy neponárajte svoju naparovaciu žehličku do vody alebo inej tekutiny. Nikdy ju neumiestňujte pod vodovod.

**ĎAKUJEME, ŽE STE
SI ODLOŽILI NÁVOD NA POUŽITIE**

Fontos figyelmeztetések

Biztonsági utasítások

- A készülék első használata előtt olvassa el figyelmesen a használati útmutatót: az útmutatónak nem megfelelő használat esetén a gyártót semmilyen felelősség nem terheli.
- Ne a tápkábelnél fogva húzza ki a készüléket. Mindig húzza ki a készüléket:
 - a tartály feltöltése előtt vagy a vízmelegítő leöblítése előtt,
 - a készülék tisztítása előtt,
 - minden használat után.
- A készüléket stabil, hőre nem érzékeny felületen kell használni és elhelyezni. Amikor a vasalót a vasalótartóra helyezi, győződjön meg róla, hogy a felület, amelyre helyezi, stabil. Ne helyezze az egységet a vasalódeszka huzatára vagy puha felületre.
- A készüléket csökkent fizikai, érzékszervi vagy mentális képességgel rendelkező személyek (gyermeket is beleértve), illetve a kellő tapasztalatokkal vagy ismeretekkel nem rendelkező személyek csak felügyelet mellett, illetve abban az esetben használhatják, ha a biztonságukért felelős személy megfelelő előzetes tájékoztatást adott nekik a készülék használatára vonatkozóan.
- Gondoskodjon a gyermekek felügyeletéről, és ne engedje játszani őket a készülékkel.

- A készüléket 8 éves vagy annál idősebb gyermekek, továbbá kellő tapasztalattal és ismeretekkel nem rendelkező, vagy csökkent fizikai, érzékszervi vagy mentális képességgel rendelkező személyek csak akkor használhatják, ha annak biztonságos használatára kioktatták, felkészítették, kiképezték őket és ismerik a készülék használatával járó veszélyeket. A gyermekek nem játszhatnak a készülékkel! A használó általi tisztítást és karbantartást csak 8 éves vagy annál idősebb és felügyelet alatt lévő gyermekek végezhetik. A készülék és annak vezetéke 8 évesnél fiatalabb gyermekek kezébe nem kerülhet.
- A készülék működése közben a felületek hőmérséklete magas lehet, ami égési sérüléseket okozhat. Ne érintse meg a készülék átforrósodott felületeit (hozzáférhető fém részek és a fém részek közelében található műanyag részek).
- Soha ne hagyja a készüléket felügyelet nélkül: amikor az az elektromos hálózatra csatlakoztatva van, vagy ameddig legalább 1 órát nem húlt.
- A tartály kiürítése vagy a vízlágyító patron kiöblítése előtt (modelltől függően), mindig húzza ki a gőzfejlesztőt, és várjon legalább 2 órát, hogy lehűljön, mielőtt kinyitná a vízvezető kupakot/vízlágyító patronot.
- Legyen óvatos: ha a víztartály dugója vagy az öntisztító tartály dugója (modelltől függően) leesett, illetve hangosan kopog, csere céljából vigye el a márkaszervizbe, mivel megsérülhet.

- A vízmelegítő előblítésekor azt soha ne töltsse fel közvetlenül a csap alatt.
 - A víztartály dugóját használat közben nem szabad kinyitni.
 - A készüléket nem szabad használni, ha az leesett, ha látható sérülések vannak rajta, ha folyik, vagy ha működésében zavarok tapasztalhatók. Soha ne szerelje szét a készüléket: A veszélyek elkerülése érdekében márkaszervizben vizsgálta meg.
 - Ha a tápkábel vagy a gőzvezeték sérült, akkor a veszélyek elkerülése érdekében azt feltétlenül hivatalos márkaszervizben kell kicseréltetni.
- Az Ön biztonsága érdekében ez a készülék megfelel a hatályos szabványoknak és előírásoknak (kisfeszültségű berendezések, elektromágneses kompatibilitás, környezetvédelem... irányelv).
 - Az Ön gőzölős vasalórendszere elektromos készülék: csak normál használati körülmények között szabad használni. Kizárólag otthoni használatra készült.
 - 2 biztonsági rendszerrel van felszerelve:
 - egy szelep a túlnyomás elkerülése érdekében, amelyen keresztül a készülék nem megfelelő működése esetén távozhat a felesleges gőz,
 - egy hőbiztosíték, amellyel elkerülhető a túlmelegedés.
 - A gőzölős vasalórendszer csatlakoztatásához mindig a következőket használja:
 - elektromos csatlakozó, amelynek a feszültsége 220 és 240 V között van.
 - földelt típusú elektromos aljzat.
 Bármilyen csatlakoztatási hiba visszafordíthatatlan károsodást okozhat és érvényteleníti a garanciát. Ha hosszabbítót használ, ellenőrizze, hogy a csatlakozó bipoláris, 16A-es földeléssel ellátott típusú.
 - Az elektromos vezetékkel teljesen tekerje le mielőtt azt egy földelt elektromos aljzatba csatlakoztatja.
 - A vasaló talpa és az egység vasalótartó lemeze nagyon magas hőfokra hevülhet és égési sérüléseket okozhat: ezeket ne érintse meg. Soha ne érjen a vasaló talpával az elektromos vezetékekhez.
 - A készülék gőzt bocsát ki, ami égési sérüléseket okozhat. Óvatosan bánjon a vasalóval, főképp függőleges vasalás esetén. Soha ne irányítsa a gőzt személyek vagy állatok felé.
 - A gőzölős vasalórendszert soha ne merítse vízbe vagy bármilyen más folyadékba. Soha ne tartsa folyóvíz alá.

**KÉRJÜK, ŐRIZZE MEG EZT
A HASZNÁLATI UTASÍTÁST!**

Pomembno priporočilo

Varnostni nasveti

- Pred prvo uporabo pazljivo preberite navodilo za uporabo vaše naprave: nepravila uporaba navodila za uporabo razreši proizvajalca vse odgovornosti.
- Ne izključite naprave s potegom za kabel.
Vedno odklopite svojo napravo:
 - preden napolnite posodo ali izperete rezervoar,
 - pred čiščenjem,
 - po vsaki uporabi.
- Naprava mora biti nameščena na stabilno podlago, ki je toplotno odporna. Ko postavite likalnik na podstavek preverite, da je površina na katero ste ga postavili stabilna. V nobenem primeru ga ne polagajte na prevleko likalne deske ali na mehko površino.
- Naprava ni primerna za osebe (vključno z otroci), ki nimajo ustreznih fizičnih, senzoričnih in mentalnih sposobnosti, ter za osebe, ki nimajo izkušenj in znanja, razen če so pod nadzorom osebe, ki je odgovorna za njihovo varnost in, ki nadzira upoštevanje predhodnih navodil.
- Napravo je potrebno imeti pod nadzorom in zagotoviti, da ostane izven dosega otrok.
- Napravo lahko uporabljajo otroci starejši od 8 let in osebe brez izkušenj in znanja ali osebe ki nimajo ustreznih fizičnih, senzoričnih in mentalnih sposobnosti, če so usposobljeni in vodeni pri uporabi naprave in če se zavedajo nevarnosti.

Otroci se ne smejo igrati z napravo. Otroci ne smejo čistiti in vzdrževati naprave razen če so starejši od 8 let in pod nadzorom. Hranite napravo in njene priključke izven dosega otrok, ki so mlajših od 8 let.

- Ko naprava deluje so lahko površine naprave vroče, kar lahko povzroči opekline. Ne dotikajte se vročih površin naprave (dostopni kovinski deli in plastični deli, ki so v bližini kovinskih delov).
- Naprave nikoli ne pustite brez nadzora:
 - ko je priključena na električno
 - približno 1 uro dokler se ne ohladi.
- Pred praznjenjem posode/izpiranjem zbiralnika vodnega kamna (odvisno od modela) vedno izključite parni generator in počakajte vsaj 2 uri, da se ohladi, preden odprete izpustni pokrov/zbiralnik vodnega kamna.
- Bodite pazljivi: če pokrov grelnika ali pokrov za izpiranje grelnika (glede na model) pade ali je izpostavljen močnim udarcem, ga mora zamenjati pooblaščen servisni center, saj je pokrov lahko poškodovan.
- Med izpiranjem rezervoarja nikoli ne polnite neposredno pod tekočo vodo.
- Pokrova grelnika ne odpirajte med uporabo naprave.
- Naprave ne uporabljajte če so prisotne očitne poškodbe, če pušča ali če kaže nepravilnosti v delovanju.
Nikoli ne razstavljajte vaše naprave: odnesite jo na pregled v pooblaščen servis, da se izognete nevarnosti.
- Če je napajalni električni kabel ali kabel za vodno paro

poškodovan, ga je potrebno obvezno zamenjati na pooblaščenem servisu, da bi se izognili nevarnosti.

- Za vašo varnost je ta naprava skladna z normami in veljavnimi uredbami (niskonapetostna direktiva, elektromagnetna združljivost, okolje...).
- Vaša parna likalna postaja je električna naprava: morate jo uporabljati v pogojih normalne uporabe. Uporabljajte jo izključno za domačo uporabo.
- Opremljena je z 2 varnostnima sistemoma:
 - z varnostnim ventilom za nadtlak, ki v primeru nepravilnega delovanja naprave izpusti presežek vodne pare,
 - s termično varovalko za preprečevanje pregretja.
- Vašo parno likalno postajo vedno priključite:
 - na električno napeljavo katere napetost je med 220 in 240 V.
 - v ozemljeno električno vtičnico.Napačna povezava lahko povzroči nepopravljivo škodo in razveljavi garancijo. Če uporabljate podaljšek preverite, da je vtičnica bipolarna 16 A z ozemljitvenim vodnikom.
- Povsem odvijte električni kabel pred priklopom v ozemljeno električno vtičnico.
- Likalna plošča vašega likalnika in kovinske površine na ohišju lahko dosegajo visoke temperature in lahko povzročijo opekline: ne dotikajte se jih.
Na likalni deski se z likalno ploščo nikoli ne dotikajte električnih kablov.
- Vaša naprava proizvaja vodno paro, ki lahko povzroči opekline. Z likalnikom ravnajte previdno, predvsem ko likate v navpičnem položaju. Nikoli ne usmerjajte vodne pare v ljudi ali živali.
- Nikoli ne potopite vaše parne likalne postaje v vodo ali kakšno drugo tekočino. Nikoli je ne dajajte pod tekočo vodo.

PROSIMO SHRANITE TA NAVODILA ZA UPORABO

Важные рекомендации

Инструкции по технике безопасности

- Внимательно прочтите инструкции по эксплуатации прибора, прежде чем использовать его в первый раз: неправильное использование прибора освобождает производителя от какой-либо ответственности.
- Не тяните прибор за провод, чтоб отключить его от сети.
Всегда отключайте Ваш утюг от сети:
 - прежде чем наполнять резервуар водой или споласкивать парогенератор,
 - прежде чем чистить прибор,
 - после каждого использования
- Прибор должен использоваться и храниться на стойкой поверхности, устойчивой к воздействию тепла. Когда Вы ставите утюг на подставку, убедитесь в том, что поверхность, на которую Вы ставите прибор устойчивая. Не оставляйте утюг на гладильной доске или на влажной поверхности.
- Данный прибор не предназначен для использования лицами (включая детей) с ограниченными физическими, сенсорными или умственными способностями, а также лицами с недостаточным опытом и знаниями в области использования данного прибора, за исключением тех случаев, когда им помогает лицо, ответственное за их безопасность, которое присматривает за ними и предоставляет им предварительные инструкции по использованию прибора.
- Присматривайте за детьми и не разрешайте им играть с прибором.

- Настоящий прибор может быть использован детьми возрастом от 8 лет и старше, а также лицами, не имеющими достаточно опыта в использовании данного прибора и людьми с ограниченными физическими, сенсорными и умственными способностями при условии, что они получили предварительные инструкции об использовании прибора и осознают риски, связанные с ним. Детям не следует играть с прибором. Операции по чистке и уходу за прибором могут осуществлять дети старше 8 лет если они делают это под присмотром взрослых.

Храните прибор и провод питания от него в местах не доступных для детей младше 8 лет.

- В процессе работы поверхность прибора нагревается и при прикосновении к утюгу может вызывать ожоги. Не касайтесь горячих поверхностей утюга (доступных металлических поверхностей и примыкающих к ним пластиковых частей).
- Никогда не оставляйте прибор без присмотра:
 - если он подключен к розетке;
 - пока он полностью не остыл (приблизительно 1 час после использования).
- реже чем выливать воду из бака/промыть коллектор для накипи (в зависимости от модели), всегда отключайте парогенератор от питания, после чего подождите, по крайней мере, 2 часа, пока он остынет, прежде чем открыть крышку отсека для стока воды/коллектора для накипи.
- Будьте осторожны: если крышка бойлера или промывочная крышка бойлера (в зависимости от модели), падала или по ней был нанесен сильный удар, замените ее в Авторизированном Сервисном центре, поскольку она может быть повреждена.

- При промывании парогенератора не наполняйте его водой прямо из-под крана.
- Запрещено открывать крышку бойлера во время его использования.
- Не пользуйтесь прибором, если он упал, если на нём видны явные повреждения, если он протекает или если Вы заметили отклонения в его работе. Никогда самостоятельно не разбирайте Ваш прибор: во избежание опасности обратитесь к специалистам из уполномоченного сервисного центра.
- Во избежание какой-либо опасности замена повреждённого провода питания прибора должна осуществляться специалистами уполномоченного сервисного центра.
- Для Вашей безопасности данный прибор отвечает действующим нормам и положениям: (Директиве о Низком Напряжении, Директиве об Электромагнитной Совместимости, Положениям об Охране окружающей среды...).
- Ваш паровой утюг – электрический прибор: его следует использовать в обычных условиях. Прибор предназначен для использования исключительно в домашних условиях.
- Настоящий прибор оснащён 2 системами безопасности:
 - клапаном, не допускающим избыточного давления. В случае дисфункции прибора через этот клапан выходит избыток пара.
 - тепловым предохранителем, не допускающим перегрева прибора.
- Всегда подключайте Ваш паровой утюг:
 - к электрической сети, напряжение в которой составляет от 220 до 240 V.
 - к заземленной электрической розетке.
 Неправильное подключение прибора может привести к непоправимым поломкам и гарантия на прибор в таком случае аннулируется.
 Если Вы пользуетесь удлинителем, убедитесь в том, что штепсельная розетка принадлежит к двухполюсному типу, рассчитана на 16А и оснащена заземляющим проводом.
- Полностью размотайте электрический провод, прежде чем подключать прибор к заземлённой розетке.
- Подошва Вашего утюга и подставка к нему могут нагреваться до очень высоких температур и вызывать ожоги: не касайтесь их. Никогда не касайтесь подошвой утюга электрического провода.
- Ваш прибор испускает пар, который также может стать причиной ожогов. Осторожно обращайтесь с прибором, особенно при вертикальной глажке. Никогда не направляйте пар на людей или на животных.
- Никогда не опускайте Ваш прибор в воду или любую другую жидкость. Не допускайте, чтобы вода из-под крана текла на прибор.

**МЫ БЛАГОДАРИМ ВАС ЗА ТО, ЧТО
ВЫ СОХРАНЯЕТЕ ИНСТРУКЦИЮ ПО
ИСПОЛЬЗОВАНИЮ ПРИБОРА**

Важливі рекомендації

Інструкції з техніки безпеки

- Уважно прочитайте інструкції з експлуатації приладу, перш ніж вперше використовувати праску: неправильне використання приладу звільняє виробника від будь якої відповідальності.
- Не тягніть прилад за провід, щоб відімкнути його від мережі. Завжди відключайте Вашу праску від мережі:
 - перш ніж наповнювати резервуар водою, або споліскувати парогенератор,
 - перш ніж чистити прилад,
 - після кожного використання
- Прилад слід використовувати і зберігати на стійкій поверхні, що не «боїться» тепла. Коли Ви ставите праску на підставку, переконайтеся в тому, що поверхня, на яку Ви ставите прилад є стійкою. Не залишайте прилад на прасувальній дошці, або на вологій поверхні.
- Даний прилад не призначений для використання особами (в тому числі дітьми) з обмеженими фізичними, сенсорними і розумовими здібностями, а також людьми з недостатнім досвідом і знаннями в галузі використання даного приладу за виключенням випадків, коли їм допомагає особа, відповідальна за їх безпеку, яка наглядає за ними, або надає їм попередні інструкції щодо використання приладу.
- Доглядайте за дітьми і не дозволяйте їм грати з приладом.
- Даний прилад може використовуватися дітьми віком від 8 років і старше, а також особами, що не мають

достатнього досвіду у використанні приладу, людьми з обмеженими фізичними, сенсорними і розумовими здібностями за умови, що вони отримали попередні інструкції з використання приладу і усвідомлюють ризики, пов'язані з ним. Дітям не слід грати з приладом. Операції по чистці і догляду за приладом можуть здійснювати діти старше 8 років, якщо вони роблять це під наглядом дорослих.

Зберігайте прилад і його провід живлення у місцях не доступних для дітей. молодше 8 років.

- В процесі роботи поверхня приладу нагрівається і при дотику до праски може викликати опіки. Не торкайтеся гарячих поверхонь праски (доступних металічних поверхонь і прилягаючих до них пластикових частин).
- Ніколи не залишайте прилад без нагляду:
 - якщо він підключений до розетки;
 - поки він повністю не вистигнув (приблизно 1 година після використання).
- Перш ніж вилити воду з баку/промивати колектор для накипу (залежно від моделі), не забудьте вимикнути парогенератор з розетки; зачекайте щонайменше 2 години, поки він вистигне, а тоді відчиніть кришку відділення для стоку води/колектора для накипу.
- Будьте обережні: якщо кришка бойлера або промивочна кришка бойлера (в залежності від моделі), падала або по ній був нанесений сильний удар, замініть її в Авторизованому Сервісному центрі, оскільки вона може бути пошкоджена.
- При промиванні парогенератора не наповнюйте його

- водою безпосередньо з-під крану.
- Заборонено відкривати кришку бойлера під час його використання.
 - Не користуйтеся приладом, якщо він впав, або на ньому є явні ушкодження, якщо він протікає, або якщо Ви помітили відхилення в його роботі. Ніколи самостійно не розбирайте Ваш прилад: щоб уникнути небезпеки зверніться в уповноважений сервісний центр.
 - Для запобігання будь-якої небезпеки заміна ушкодженого проводу живлення приладу повинна здійснюватися спеціалістами уповноваженого сервісного центру.
-
- Для Вашої безпеки даний прилад відповідає діючим нормам і положенням: (Директиві про Низьку напругу, Директиві про Електромагнітну сумісність, Положенням про охорону навколишнього середовища...).
 - Ваша парова праска – електричний прилад: його слід використовувати у звичайних умовах. Прилад призначений для використання виключно у домашніх умовах
 - Даний прилад оснащений 2 системами безпеки:
 - клапаном, який не допускає наявності надмірного тиску. У випадку дисфункції приладу через цей клапан виходить надлишок пари.
 - тепловим запобіжником, який не дає приладу перегріватися.
 - Завжди підключайте Вашу парову праску:
 - до електричної мережі, напруга в якій становить від 220 до 240 В.
 - до заземленої електричної розеткиНеправильне підключення приладу може призвести до непоправних поломок і гарантія на прилад в такому випадку анулюється.
- Якщо Ви користуєтесь подовжувачем, переконайтеся в тому, що штепсельна розетка належить до двополюсного типу, розрахована на 16А і оснащена заземлюючим проводом.
- Повністю розмотайте електричний провід перш ніж підключати прилад до заземленої розетки.
 - Підшва Вашої праски і підставка до приладу можуть нагріватися до дуже високих температур і викликати опіки: не торкайтеся їх. Ніколи не торкайтеся підшвою праски до електричного проводу.
 - Ваш прилад випускає пару, яка може стати причиною опіків. Обережно поводьтеся з приладом, особливо при вертикальному прасуванні. Ніколи не направляйте пару на людей і на тварин.
 - Ніколи не опускайте Ваш прилад у воду, або будь яку іншу рідину. Не допускайте, щоб вода з-під крану текла на прилад.

**МИ ДЯКУЄМО ВАМ ЗА ТЕ, ЩО
ВИ ЗБЕРІГАЄТЕ ІНСТРУКЦІЮ З
ВИКОРИСТАННЯ ПРИЛАДУ**

Važne preporuke

Sigurnosni savjeti

- Prije prve uporabe uređaja pažljivo pročitajte upute za uporabu: ako se uređaj ne rabi sukladno uputama za uporabu, proizvođač se oslobađa svake odgovornosti.
- Nikad ne isključujte uređaj iz mreže povlačenjem za priključni vod.
Svoj uređaj uvijek isključujte iz mreže:
 - prije punjenja spremnika ili ispiranja sakupljača kamenca,
 - prije čišćenja,
 - poslije svake uporabe.
- Uređaj se treba rabiti i stavljati na stabilnu površinu otpornu na toplinu. Kada glačalo stavljate na ploču za odlaganje glačala, uvjerite se da je površina na koju je postavljate stabilna. Ne ostavljajte uređaj na površini ploče za glačanje, niti na mekim površinama.
- Ovaj uređaj nije namijenjen za uporabu osobama (uključujući i djecu) sa smanjenim fizičkim, osjetilnim ili mentalnim sposobnostima ili osobama bez iskustva ili znanja, osim ako one nisu pod nadzorom osobe odgovorne za njihovu sigurnost ili ako su od te osobe prethodno dobile instrukcije o rabljenju uređaja.
- Djecu treba nadzirati kako biste se uvjerali da se ne igraju uređajem.
- Ovaj uređaj mogu rabiti djeca od 8 godina i starija, kao i osobe sa smanjenim fizičkim, osjetilnim ili mentalnim

sposobnostima ili osobe bez iskustva ili znanja, ako su pod nadzorom ili ako su prethodno dobile instrukcije o sigurnom rabljenju uređaja i ako razumiju uključene opasnosti. Djeca se ne smiju igrati ovim uređajem. Čišćenje i održavanje ne smiju vršiti djeca, osim ako su uzrasta 8 godina ili starija i pod nadzorom su. Uređaj i priključni vod držite dalje od dohvata djece mlađe od 8 godina.

- Tijekom uporabe površina uređaja može doseći visoke temperature što može uzrokovati opekline. Ne dodirujte vruće površine uređaja (izložene metalne dijelove i plastične dijelove u neposrednoj blizini takvih metalnih dijelova).
- Uređaj nikada ne ostavljajte bez nadzora:
 - kada je priključen na električno napajanje,
 - ukoliko se nije hladio oko 1 sat.
- Prije čišćenja parne komore/venttila za kamenac (ovisno o modelu) uvijek iskopčajte parnu postaju i pričekajte da se rashladi najmanje 2 sata prije otvaranja poklopca/sakupljača kamenca.
- Budite oprezni: ako je poklopac sakupljača kamenca ili parne komore (ovisno o modelu) pao ili jako udaren, treba ga zamijeniti u ovlaštenom servisu, jer može biti oštećen.
- Tijekom ispiranja parne komore, nemojte je nikada puniti neposredno ispod slavine.
- Poklopac parne komore ne smije biti otvoren tijekom uporabe.
- Uređaj se ne smije koristiti ako je pao, ako ima vidljiva

oštećenja, ako curi ili ako pokazuje nepravilnosti u radu. Nemojte nikada rastavljati svoj uređaj: neka ga pregledaju u ovlaštenom centru, kako biste izbjegli opasnost.

- Ako su priključni vod ili cijev za paru oštećeni, treba ih obvezatno zamijeniti u ovlaštenom servisu, kako bi se izbjegla svaka opasnost.

- Za vašu sigurnost, ovaj uređaj je sukladan s važećim normama i propisima (Smjernice o najnižem naponu, elektromagnetnoj kompatibilnosti, okolišu...).
- Vaša parna postaja je električni uređaj: treba se rabiti u normalnim uvjetima uporabe. Predviđena je samo za uporabu u kućanstvu.
- Opremljena je s 2 sigurnosna sustava:
 - ventilom kojim se izbjegava svaki pretjeran tlak, koji u slučaju neispravnosti uređaja omogućuje istjecanje suviška pare,
 - termičkim osiguračem za izbjegavanje bilo kakvog pregrijavanja.
- Svoju parnu postaju uvijek priključite:
 - na električnu instalaciju čiji se napon kreće između 220 i 240 V.
 - na uzemljenu električnu utičnicu.Svaka pogreška pri uključivanju u mrežu može dovesti do nepovratnog oštećenja i poništiti jamstvo. Ako rabite produžni priključni vod, provjerite je li utičnica bipolarnog tipa 16A i s uzemljenjem.
- Potpuno odmotajte priključni vod prije nego ga uključite u uzemljenu električnu utičnicu.
- Podnica i baza glačala mogu postići veoma visoke temperature i mogu uzrokovati opekline: nemojte ih dirati.
Nikada ne dotičite električne vodove podnicom glačala.
- Vaš uređaj ispušta paru koja može uzrokovati opekline. Oprezno rukujte glačalom, posebno pri okomitom glačanju. Nikada nemojte usmjeravati paru prema osobama ili životinjama.
- Nikada ne uranjajte svoju parnu postaju u vodu ili bilo koju drugu tekućinu. Nikada je ne stavljajte pod vodu iz slavine.

**MOLIMO VAS, SAČUVAJTE
OVE UPUTE**

Recomandări importante

Instrucțiuni de siguranță

- Citiți cu atenție instrucțiunile de utilizare înainte de a folosi pentru prima dată aparatul dumneavoastră: o utilizare neconformă cu instrucțiunile de utilizare exonerează firma de orice răspundere.
- Nu scoateți aparatul din priză trăgând de cablu. Scoateți întotdeauna din priză aparatul dumneavoastră:
 - înainte de a umple rezervorul sau de a clăti boilerul,
 - înainte de a-l curăța,
 - după fiecare utilizare.
- Aparatul trebuie utilizat și așezat pe o suprafață stabilă, termorezistentă. Atunci când așezați fierul pe suport, asigurați-vă că suprafața pe care îl sprijiniți este stabilă. Nu așezați carcasa pe husa mesei de călcat sau pe o suprafață moale.
- Acest aparat nu este destinat utilizării de către persoane (inclusiv copii) cu capacități fizice, senzoriale sau mintale reduse sau de către persoane lipsite de experiență și cunoștințe, cu excepția cazului în care acestea au putut beneficia, din partea unei persoane responsabile pentru siguranța lor, de supraveghere sau instruire prealabilă cu privire la utilizarea aparatului.
- Copiii trebuie supravegheați pentru a avea grijă să nu se joace cu aparatul.
- Acest aparat poate fi utilizat de către copii cu vârsta de peste 8 ani și de către persoane lipsite de experiență și cunoștințe

sau ale căror capacități fizice, senzoriale sau mintale sunt reduse, dacă acestea au fost instruite și pregătite în ceea ce privește utilizarea aparatului într-o manieră sigură și cunoscând riscurile implicate. Copiii nu trebuie să se joace cu aparatul. Activitățile de curățare și întreținere realizate de utilizator nu trebuie efectuate de către copii, cu excepția cazului în care au vârsta de peste 8 ani și sunt supravegheați. Nu țineți aparatul și cablul său la îndemâna copiilor cu vârsta sub 8 ani.

- Temperatura suprafețelor poate fi ridicată în timpul funcționării aparatului, ceea ce poate provoca arsuri. Nu atingeți suprafețele calde ale aparatului (părțile metalice accesibile și părțile de plastic din proximitatea părților metalice).
- Nu lăsați niciodată aparatul nesupravegheat:
 - atunci când acesta este conectat la instalația electrică,
 - atâta timp cât nu s-a răcit în decurs de aproximativ 1 oră.
- Înainte de a goli rezervorul/a clăti colectorul de calcar (în funcție de model), scoateți întotdeauna din priză generatorul cu aburi și lăsați-l să se răcească cel puțin 2 ore înainte de a deschide capacul de scurgere/colectorul de calcar.
- Atenție: în cazul în care capacul boilerului sau capacul rezervorului pentru agent de clătire (în funcție de model) este căzut sau lovit, solicitați înlocuirea acestuia de către un centru de service autorizat, deoarece este posibil să fie deteriorat.
- În timpul clătirii boilerului, nu îl umpleți niciodată cu apă direct de la robinet.

- Capacul boilerului nu trebuie să fie deschis în timpul funcționării.
 - Aparatul nu trebuie utilizat dacă a căzut, dacă prezintă defecțiuni vizibile, dacă pierde apă sau prezintă anomalii de funcționare. Nu demontați niciodată aparatul dumneavoastră: pentru a evita orice pericol, asigurați examinarea acestuia într-un centru de service agreat.
 - Pentru a evita orice pericol, în cazul în care cablul de alimentare electrică sau cablul pentru aburi sunt deteriorate, acestea trebuie înlocuite obligatoriu de un centru de service agreat.
-
- Pentru siguranța dumneavoastră, acest aparat este conform cu normele și reglementările aplicabile (Directiva privind dispozitivele de joasă tensiune, Directiva privind compatibilitatea electromagnetică, Directiva privind protecția mediului...).
 - Stația dumneavoastră de călcat cu aburi este un aparat electric: acesta trebuie folosit în condiții normale de utilizare. Acesta este destinat exclusiv unei utilizări casnice.
 - Aparatul este echipat cu 2 sisteme de siguranță:
 - o supapă pentru evitarea formării unei presiuni prea mari, care în caz de funcționare necorespunzătoare a aparatului, permite eliberarea surplusului de aburi;
 - o siguranță termică pentru evitarea supraîncălzirii.
 - Conectați întotdeauna stația dumneavoastră de călcat cu aburi:
 - la o instalație electrică a cărei tensiune este cuprinsă între 220 și 240 V.
 - la o priză electrică cu împământare.
 Erorile de conectare la sursa de alimentare pot cauza defecțiuni iremediabile și anulează garanția. Dacă utilizați un prelungitor, verificați dacă priza este de tip bipolar 16 A, cu conductor pentru împământare.
 - Desfășurați complet cablul electric înainte de a-l conecta la o priză electrică cu împământare.
 - Talpa fierului dumneavoastră și placa suportului pentru fier al carcusei pot atinge temperaturi foarte ridicate și pot provoca arsuri: nu le atingeți. Nu atingeți niciodată cablurile electrice cu talpa fierului de călcat.
 - Aparatul dumneavoastră emite aburi care pot provoca arsuri. Manipulați fierul cu precauție, mai ales în timpul călcării verticale. Nu îndreptați niciodată jetul de aburi către persoane sau animale.
 - Nu scufundați niciodată stația dumneavoastră de călcat cu aburi în apă sau în alt lichid. Nu o treceți niciodată sub un jet de apă de la robinet.

VĂ RUGĂM SĂ PĂSTRAȚI ACESTE INSTRUCȚIUNIDE UTILIZARE

Tähtis teada

Ohutuseeskirjad

- Enne seadme esmakordset kasutuselevõtmist lugege tähelepanelikult läbi seadme kasutusjuhised: tootjatehase vastutus võimalikele seadme väärkasutamisele kaasnevatele tagajärgedele ei laiene.
- Seadme eemaldamisel vooluvõrgust ei ole lubatud juhtmest tõmmata. Vooluvõrgust eemaldamiseks tõmmata pistikust.
Seade tuleb alati vooluvõrgust eemaldada:
 - seadme paagi täitmiseks või katla loputamiseks,
 - seadme puhastamiseks ning iga kord pärast seadme kasutamist.
- Seadet tuleb kasutada ja seadet on lubatud toetada vaid piisavalt stabiilsele ja kuumakindlale aluspinnale. Triikraua toetamisel triikraua alustoele veenduge, et toetuseks valitud aluspind oleks piisavalt kindel. Mitte toetada triikraua alust triikimislaua kattele ega pehmetele aluspindadele.
- See seade ei ole mõeldud kasutamiseks piiratud füüsiliste, sensorsete või vaimsete võimetega isikutele (kaasa arvatud lapsed) või vastavate teadmiste ja kogemusteta isikutele ilma nende turvalisuse eest vastutava isiku järelevalve ning eelneva, seadme kasutamist selgitava juhendamiseta.
- Jälgige lapsi, et seade ei sattuks nende kätte mängimiseks.
- Seda seadet võivad kasutada ka üle kaheksa aasta vanused lapsed, nagu ka isikud, kellel puuduvad piisavad teadmised

või kogemused seadme kasutamiseks või piiratud füüsiliste, sensorsete või vaimsete võimetega isikud juhul, kui nad on saanud seadme ohutut kasutamist tutvustava instruktaaži ja on teadlikud seadme kasutamisega kaasneva võivatest ohtudest. Seadet ei ole lubatud anda lastele mängimiseks. Lastel ei ole lubatud teha kasutaja pädevusse jäävaid puhastus- ja hooldusoperatsioone, välja arvatud juhul, kui nad on vanemad kui kaheksa aastat ja nende tegevust kontrollitakse.

Jälgige, et seade või selle toitejuhe ei satuks alla kaheksa-aastaste laste käeulatusse.

- Seadme töölelülitamisel võivad selle kuumenevad pinnad muutuda väga tuliseks. Sellega kaasneb kõrvetada saamise oht. Mitte katsuda seadme kuumenenud pindu (seadme avatud metallist osad ja plastdetailid metallosade vahetus ümbruses).
- Mitte mingil juhul ei ole seadet lubatud jätta ilma järelevalveta juhul, kui:
 - seade on ühendatud vooluvõrku;
 - enne seadme täielikku mahajahtumist, mis kestab umbes ühe tunni.
- Enne paagi tühjendamist / katlakivikoguja loputamist (sõltuvalt mudelist) eemaldage aurugeneraator alati vooluvõrgust ja laske sellel vähemalt 2 tundi jahtuda, enne kui avate tühjenduskorgi/katlakivikoguja.
- Olge ettevaatlikud: kui boileri kork või boileri loputuskork (sõltuvalt mudelist), on maha kukkunud või seda on tugevasti löödud, siis tuleb see volitatud teeninduskeskuse poolt asendada, kuna see võib olla kahjustatud.

- Katla loputamise käigus ei ole lubatud seda täita otse kraanist tuleva veega.
 - Kasutamise ajal peab boileri kork olema suletud.
 - Seadme kasutamine ei ole lubatud pärast seadme mahakukkumist, nähtavate defektide ilmnemisel seadmel, lekke korral või seadme töö tõrgete korral. Seadme lahtimonteerimine kasutaja poolt ei ole lubatud: laske seade igasuguse ohumomendi välistamiseks ametlikus esindusteeninduses üle kontrollida.
 - Juhul kui seadme toitejuhe või aurujuhe on saanud kahjustada, tuleb see igasuguse ohumomendi välistamiseks lasta tingimata ametlikus esindusteeninduses välja vahetada.
- Kasutajaturvalisuse eesmärgil vastab see seade kehtestatud standarditele ja rakendunud seadusandlusega sätestatud (Madalpinge direktiiv, Elektromagnetiline vastavus, Keskkond ...).
 - Selle auruti näol on tegemist elektriseadmega. Seadet on lubatud kasutada ainult tavapärastes kasutustingimustes. Seade on mõeldud kasutamiseks vaid kodumajapidamistingimustes.
 - Seade on varustatud kahe turvasüsteemiga:
 - rõhuklapiga, mis välistab igasuguse ülerõhu tekke seadmes ja võimaldab seadme töö tõrke korral liigse auru väljutamise;
 - termokaitsmega, mis välistab seadme ülekuumenemise.
 - Seadet on lubatud ühendada vaid vooluvõrku, mille
 - pinge on 220 kuni 240 V;
 - pistikupesad on maandusega.
 Seadme väärühendamine vooluvõrku võib põhjustada seadmele pöördumatuid kahjustusi, ühtlasi tühistatakse sellega ka seadmele laienev garantii.

Pikendusjuhtme kasutamise korral veenduge selles, et tegemist oleks kindlasti kahepolaarise 16 A ja maandusega pikendusjuhtmega.
 - Enne seadme ühendamist vooluvõrku, mis peab olema maandusega, kerige seadme toitejuhe lõpuni lahti.
 - Triikraua tald ja triikraua tugialuse plaat võivad muutuda väga kuumaks, millega kaasneb põletada saamise oht. Kuumenenud pindu mitte katsuda!
Mitte mingil juhul ei ole lubatud triikraua talda suunata elektrijuhtmetele.
 - See seade toodab auru, mis võib põhjustada põletusi. Käsitsege triikrauda ettevaatlikult, seda eriti vertikaalsuunalisel triikimisel. Mitte mingil juhul ei tohi auruvoogu suunata inimeste või loomade suunas.
 - Mitte mingil juhul ei ole lubatud kasta aurutit vette või ükskõik millisesse muusse vedelikku. Seadme suunamine jooksva kraanivee alla ei ole lubatud.

HOIDKE KÄESOLEVKASUTUSJUHEND ALLES

Svarbios rekomendacijos

Saugos patarimai

- Prieš pirmą kartą naudodami aparatą, atidžiai perskaitykite naudojimo instrukciją: aparatą naudojant ne pagal instrukciją gamintojas atleidžiamas nuo bet kokios atsakomybės.
- Aparato iš maitinimo tinklo niekada neišjunkite traukdami už laido.
Aparatą iš tinklo visuomet išjunkite:
 - prieš pildami vandens į talpyklą arba plaudami šildymo katilą,
 - prieš valydami aparatą,
 - kaskart baigę naudoti aparatą.
- Aparatas turi būti naudojamas ir padėtas ant karščiui atsparaus tvirto paviršiaus. Kai dedate lygintuvą ant pagrindo lygintuvui laikyti, įsitikinkite, kad paviršius, ant kurio dedate, yra tvirtas. Nedėkite lygintuvo ant lyginimo lentos užvalkalo ar netviro paviršiaus.
- Šis aparatas nėra skirtas naudoti asmenims (taip pat vaikams), kurių fizinės, jutiminės arba protinės galimybės yra ribotos, taip pat asmenims, neturintiems atitinkamos patirties arba žinių, išskyrus tuos atvejus, kai už jų saugumą atsakingi asmenys užtikrina tinkamą priežiūrą arba jie iš anksto gauna instrukcijas dėl šio aparato naudojimo.
- Vaikai turi būti prižiūrimi, užtikrinant, kad jie nežaistų su aparatu.

- 8 metų ir vyresni vaikai, asmenys, neturintys atitinkamos patirties ir žinių, arba asmenys, kurių fizinės, jutiminės arba protinės galimybės yra ribotos, šį aparatą gali naudoti, jeigu yra išmokyti naudoti aparatą saugiai ir žino keliamą riziką. Vaikai neturi žaisti su aparatu. Vaikai negali valyti ir prižiūrėti aparato, nebent yra 8 metų bei vyresni ir yra prižiūrimi. Aparatą ir jo laidą laikykite jaunesniems negu 8 metų vaikams nepasiekiamoje vietoje.
- Aparatui veikiant, paviršius gali būti labai įkaitęs, todėl galima nudegti. Nelieskite įkaitusio aparato paviršiaus (pasiekiamų metalinių dalių ir netoli metalinių dalių esančių plastikinių dalių).
- Niekada nepalikite aparato be priežiūros:
 - kai jis yra įjungtas į elektros maitinimo tinklą,
 - kol neatvėso, pastovėjęs apie 1 val.
- Prieš ištuštindami baką ar išskaludami kalkių surinktuvą (priklausomai nuo modelio) visada atjunkite garintuvą ir leiskite jam atvėsti bent 2 valandas prieš atidarydami vandens šalinimo angos dangtelį ar kalkių surinktuvą.
- Atsargiai: jei garų katiliuko dangtelis arba katiliuko valymo kamštis (priklausomai nuo modelio) nukrenta arba yra smarkiai sutrenkiamas, tokiu atveju dangtelį reikia pakeisti oficialiame aptarnavimo centre, nes jis gali būti pažeistas.
- Plaudami šildymo katilą, niekada nepilkite į jį vandens tiesiai iš čiaupo.
- Naudojimo metu draudžiama atidaryti garų katiliuko dangtelį.

- Aparato negalima naudoti, jei jis nukrito, yra aiškiai matomų pažeidimų, teka vanduo arba sutrikęs aparato veikimas. Niekada neardykite aparato: nuneškite jį patikrinti į įgaliotą priežiūros centrą, kad nebūtų pavojaus.
- Jei elektros maitinimo laidas arba garų laidas yra pažeistas, jis privalo būti pakeistas įgaliotame priežiūros centre, kad nebūtų pavojaus.
- Kad būtų užtikrintas Jūsų saugumas, šis aparatas atitinka taikomus standartus ir teisės aktus (Žemos įtampos, Elektromagnetinio suderinamumo, Aplinkos apsaugos ir pan. direktyvas).
- Garų generatorius yra elektrinis aparatas: jis turi būti naudojamas įprastomis naudojimo sąlygomis. Jis skirtas tik naudoti namuose.
- Jame yra 2 apsaugos sistemos:
 - per dideliame slėgiui neleidžiantis susidaryti vožtuvus, kuris esant sutrikimui išleidžia garų perteklių,
 - terminis saugiklis, leidžiantis išvengti bet kokio perkaitimo.
- Garų generatorių visada junkite į:
 - elektros lizdą, kurio įtampa yra 220–240 V
 - įžemintą elektros tinklą.
 Bet kokia jungimo klaida gali padaryti nepataisomos žalos ir panaikina garantiją. Jei naudojate ilgiklį, patikrinkite, ar jis yra dviejų polių tipo (16A) su įžeminimo jungtimi.
- Prieš elektros laidą jungdami į įžemintą elektros tinklą, laidą visiškai išvyniokite.
- Lygintuvo padas ir korpuso padėklas lygintuvui laikyti gali būti labai karšti ir nudeginti: nelieskite jų. Elektros laidų niekada nelieskite su lygintuvo padu.
- Aparatas leidžia garus, kurie gali nudeginti. Lygintuvą laikykite atsargiai, ypač lygindami vertikaliai. Niekada garų nenukreipkite į asmenis ar gyvūnus.
- Garų generatoriaus niekada nemerkitė į vandenį ar bet kokį kitą skystį. Niekada neplaukite jo vandeniu, bėgančiu iš čiaupo.

IŠSAUGOKITE ŠIĄ NAUDOJIMO INSTRUKCIJĄ

Svarīgi ieteikumi

Drošības norādījumi

- Pirms pirmās ierīces lietošanas reizes uzmanīgi izlasiet lietošanas instrukciju: lietošana, kas neatbilst drošības norādījumiem atbrīvo ražotāju no atbildības.
- Neatslēdziet ierīci no strāvas, raujot vadu. Vienmēr atslēdziet ierīci no strāvas:
 - pirms rezervuāra piepildīšanas vai boileru skalošanas;
 - pirms tās tīrīšanas;
 - pēc katras lietošanas reizes.
- Ierīci drīkst lietot vienīgi, kad tā novietota uz stabilas, siltumizturīgas virsmas. Liekot gludekli uz paliktņa, pārliedziniet, ka virsma, uz kuras jūs to novietojat, ir stabila. Nelieciet korpusu uz mīksta gludināmā dēļa vai uz jebkuru citu mīkstu virsmu.
- Šo ierīci nedrīkst lietot personas (tajā skaitā bērni), kurām ir ierobežotas fiziskās, maņu vai garīgās spējas, vai arī personas, kurām nav pieredzes vai zināšanu par ierīces izmantošanu, ja vien tās nepieskata vai neapmāca persona, kas atbildīga par viņu drošību.
- Bērni ir jāuzrauga, lai pārliedzinātos, ka tie neizmanto ierīci kā rotaļlietu.
- Šo ierīci drīkst lietot bērni, kas sasnieguši vismaz 8 gadu vecumu, un personas, kurām trūkst pieredzes vai zināšanu par ierīces izmantošanu vai kuru fiziskās, maņu vai garīgās spējas ir ierobežotas, ja tās ir instruētas par ierīces lietošanu un tiek droši pieskatītas,

un apzinās pastāvošo risku. Bērni nedrīkst spēlēt ar ierīci. Ierīces tīrīšanu un apkopi nedrīkst veikt bērni, kas jaunāki par 8 gadiem un netiek pieskatīti. Glabājiet ierīci un tās vadus bērniem, kas jaunāki par 8 gadiem, nepieejamā vietā.

- Ierīces darbības laikā virsmu temperatūra var būt augsta un izraisīt apdegumus. Nepieskarieties karstajām ierīces virsmām (atklātajām metāla daļām un plastmasas daļām, kas atrodas to tuvumā).
- Nekad neatstājiet ierīci bez uzraudzības:
 - kad tā pieslēgta strāvai;
 - kamēr tā dziest aptuveni 1 stundu.
- Pirms tvertnes iztukšošanas/katlakmens kolektora skalošanas (atkarībā no modeļa) vienmēr atvienojiet tvaika ģeneratoru un pirms drenāžas vāciņa/katlakmens kolektora atvēršanas ļaujiet tam atdzist vismaz 2 st.
- Uzmanību: ja nokrīt vai ar triecienu apgāžas tvaika katls vai katla skalošanas vāks (atkarībā no modeļa), nomainiet to, izmantojot apstiprināta tehniskās apkopes centra palīdzību, jo katls, iespējams, ir bojāts.
- Boilera skalošanas laikā neiepildiet tajā ūdeni, turot zem krāna.
- Lietošanas laikā tvaika katla vākam jābūt aizvērtam.
- Ierīci nedrīkst lietot, ja tā ir nokritusi, tai ir redzami bojājumi, ja tai ir radusies sūce vai tā darbojas nepareizi. Nekad neizjauciet ierīci – nogādājiet to pārbaudei autorizētā servisa centrā, lai izvairītos no briesmām.

- Ja strāvas padeves vai tvaika izplūdes vads ir bojāts, to drīkst nomainīt tikai autorizētā servisa centrā, lai izvairītos no briesmām.

- Lai nodrošinātu Jūsu drošību, šī ierīce atbilst piemērojamām normām un noteikumiem (Zemsprieguma, Elektromagnētiskās savietojamības, Vides u.c. direktīvām).
 - Jūsu tvaika ģenerators ir elektriska ierīce – tā jālieto normālas darbības apstākļos. Tā ir paredzēta tikai lietošanai mājas apstākļos.
 - Tā ir aprīkota ar 2 drošības sistēmām:
 - vārstu, kas novērš pārāk lielu spiedienu un nepareizas ierīces darbības gadījumā ļauj izplūst liekajam tvaikam;
 - termodrošinātāju, kas neļauj ierīcei pārmērīgi uzkarst.
 - Tvaika ģeneratoru vienmēr pieslēdziet:
 - elektroinstalācijai, kuras spriegums ir starp 220 un 240 V;
 - elektrības kontaktam, kas ir iezemēts.
- Nepareiza ierīces pieslēgšana strāvai var radīt nenovēršamus bojājumus un anulēt garantiju. Ja jūs lietojat pagarinātāju, pārbaudiet, vai kontakts ir bipolāra veida 16 A ar zemējumvadu.
- Pirms elektriskā vada pieslēgšanas iezemētam kontaktam, pilnībā to attiniet.
 - Gludekļa virsma un paliktnis var sasniegt ļoti augstu temperatūru un radīt apdegumus – nepieskarieties tam.
- Nekad nepieskarieties elektrības vadiem ar gludekļa virsmu.
- Jūsu ierīce izdala tvaiku, kas var radīt apdegumus. Veiciet darbības ar gludekli uzmanīgi, īpaši vertikālās gludināšanas laikā. Nekad nevērsiet tvaiku pret personām vai dzīvniekiem.
 - Nekad negremdējiet tvaika ģeneratoru ūdenī vai citā šķidrumā. Nelieciet to zem tekoša ūdens krāna.

PALDIES, KA SAGLABĀJĀT ŠO LIETOŠANAS INSTRUKCIJU

Beschreibung

1. Taste «Steam Boost»
2. Dampftaste
3. Temperaturkontrollleuchte des Bügeleisens
4. Easycord System für Netzkabel
5. Bügeleisenablage
6. Cordon électrique
7. Netzkabel
8. Staufach für das Netzkabel
9. Verschlussklappe des Wassertanks
10. Wassertank 1,6 l
11. Aufbewahrungsfach des Dampfkabels
12. Dampfkabel
13. Boiler zur Dampferzeugung (im Inneren des Gehäuses)
14. Abdeckung des Kalk-Kollektors
15. Kalk-Kollektor
16. Ultra-Gliss-Bügeleisensohle
17. Bedienfeld
 - a. Kontrollleuchte «Entkalken»
 - b. Kontrollleuchte «Wassertank leer»
 - c. Restart Taste «OK»
 - d. Beleuchteter Ein-/Ausschalter «ON-OFF»
 - e. Beleuchtete Taste «ECO MIN»

System zum Fixieren des Bügeleisens auf dem Dampfgenerator - «Lock - System»

Ihr Dampfgenerator ist mit einem Haltebügel zur Verriegelung des Bügeleisens auf dem Gehäuse ausgestattet, der den Transport und die Aufbewahrung erleichtert :

- Verriegelung - **fig.1.**
- Entriegelung - **fig.2.**

Zum Transportieren Ihres Dampfgenerators am Griff des Bügeleisens:

- Stellen Sie das Bügeleisen auf die Ablage des Dampfgenerators und klappen Sie den Haltebügel über das Bügeleisen, bis sie hörbar einrastet (durch ein «Klick» zu hören) - **fig.1.**
- nehmen Sie das Bügeleisen zum Transport Ihres Dampfgenerators am Griff hoch - **fig.3.**

Vorbereitung

Welches Wasser verwenden?

• Leitungswasser:

Ihr Gerät wurde für den Betrieb mit Leitungswasser entwickelt. Wenn Ihr Wasser sehr kalkhaltig ist, mischen Sie 50 % Leitungswasser mit 50 % destilliertem Wasser aus dem Handel.

In einigen Küstenregionen kann der Salzgehalt Ihres Wassers hoch sein. Verwenden Sie in diesem Fall nur destilliertes Wasser.

• Enthärter:

Es gibt mehrere Arten von Enthärtern und das Wasser der meisten kann in Ihrer Dampfbügelstation verwendet werden. Einige Enthärter und vor allem diejenigen, die chemische Produkte wie Salz verwenden, können jedoch weiße oder braune Spuren verursachen. Dies ist vor allem bei Tischwasserfiltern der Fall.

Wenn Sie diese Art von Problem haben, empfehlen wir Ihnen, herkömmliches Leitungswasser oder Wasser aus der Flasche zu verwenden. Wenn das Wasser ausgetauscht ist, sind mehrere Anwendungen erforderlich, um das Problem zu lösen. Es wird empfohlen, die Dampffunktion das erste Mal auf Wäsche zu verwenden, die entsorgt werden kann, um zu vermeiden, dass Ihre Kleidung beschädigt wird.

Beachten Sie:

Verwenden Sie niemals Regenwasser, Wasser, das Zusatzstoffe enthält (wie Stärke, Parfüm), oder Wasser aus Haushaltsgeräten. Solche Zusatzstoffe können die Eigenschaften des Dampfes beeinflussen und bei hoher Temperatur in der Dampfkammer Ablagerungen verursachen, die zu Flecken auf Ihrer Wäsche führen können.

Befüllen des Wasserbehälters

- Stellen Sie den Dampfgenerator auf eine stabile, waagerechte Fläche, die hitzeunempfindlich ist.
- Vergewissern Sie sich, dass Ihr Gerät ausgesteckt ist und machen Sie die Klappe des Wasserbehälters auf.
- Füllen Sie den Behälter mit Wasser. Dabei nicht die "MAX" Anzeige überschreiten - **fig.4.**

Nehmen Sie die Dampfstation in Betrieb

Bei der ersten Benutzung kann es zu einer unschädlichen Rauch- und Geruchsbildung kommen.

Dies hat keinerlei Folgen für die Benutzung des Geräts und hört schnell wieder auf.

- Wickeln Sie das Netzkabel vollständig ab - **fig.5** und nehmen Sie das Dampfkabel aus seinem Staufach - **fig.6.**
- Stecken Sie Ihren Dampfgenerator an eine «bipolare, geerdete» Steckdose an.
- Drücken Sie auf den Ein-/Ausschalter ON/OFF - **fig.7.**
- Die Leuchte der «ON-OFF»-Taste und die Leuchtanzeige des Bügeleisens blinken auf, bis das Gerät einsatzbereit ist. Wenn die Kontrollleuchte konstant leuchtet (ungefähr 2 Minuten), dann ist die Dampfstation bereit.

Funktionsweise des Bedienfelds

- Die blaue Kontrollleuchte der «ON-OFF»-Taste blinkt - **fig.8**: Der Boiler heizt. Sobald die Kontrollleuchte konstant leuchtet, ist die Dampfstation bereit.
- Die rote Leuchtanzeige der Taste «Wassertank leer» blinkt - **fig.9**: der Behälter ist leer. Füllen Sie den Behälter auf und drücken Sie auf die Taste «OK», um die Leuchtanzeige auszuschalten - **fig.10**. Siehe Abschnitt «Befüllen des Wassertanks während der Benutzung»
- Die orange Leuchtanzeige «Entkalken» blinkt orangefarben - **fig.11**: Das Gerät muss gewartet werden, siehe Abschnitt «Wartung und Reinigung».
- Ihr Gerät ist mit einem automatischen System ausgestattet, das im Falle der Nichtverwendung Ihr Gerät nach 8 Minuten abschaltet. Die blaue Kontrollleuchte der Taste «ON-OFF» blinkt schnell: Die Station befindet sich im Stand-by. Drücken Sie auf die Taste «ON-OFF» oder auf die Dampftaste, um mit dem Bügeln fortzufahren - **fig.7-12**. Siehe Abschnitt «System AUTO-OFF».





Benutzung Dampfbügeln

- Drücken Sie auf den Dampfregler auf dem Bügeleisengriff, um die Dampfzufuhr zu starten - **fig.14**. Sobald Sie den Dampfknopf loslassen, wird die Dampfzufuhr gestoppt.
- Nach ungefähr einer Minute und in regelmäßigen Zeitabständen während des Bügelns, pumpt die elektrische Pumpe Ihres Geräts Wasser in den Boiler. Dabei entsteht ein rauschendes Geräusch; dies ist normal.
- Wenn Sie Wäschestärke verwenden, streuen Sie diese auf die Rückseite der zu bügelnden Seite.

Stellen Sie das Bügeleisen nicht auf eine metallische Ablage, da die Sohle beschädigt werden könnte, sondern auf die Ablage des Gehäuses: Sie ist mit Antigleitschienen ausgestattet und wurde so konzipiert, dass sie hohen Temperaturen standhält.

Smart Technology Easy Control

Ihr Gerät ist mit der elektronischen Regelung SMART TECHNOLOGY EASY CONTROL ausgestattet; diese gewährleistet eine optimale Kombination von Temperatur und Dampf und ermöglicht es, sämtliche bügelfähigen Textilien gefahrlos zu bügeln, ohne diese sortieren zu müssen.

Einstellung	Empfohlene Verwendung	Etikettierung	Beispiele
	Optimal für alle bügelfähigen Wäschetypen, ohne Verbrennungsgefahr.		Baumwolle, Wolle, Seide, Polyester, Kaschmir, Mohair, Viskose und synthetische Mischungen/Baumwolle, Leinen und Mischfasern.
 	Die Funktion ECO/Min ermöglicht das Bügeln empfindlicher Textilien mit geringer Temperatur und Dampfzufuhr. Sie ermöglicht ebenfalls einen verringerten Stromverbrauch. Drücken Sie die Taste ECO/Min, um den ECO-Modus zu aktivieren und drücken Sie diese erneut, um den ECO-Modus zu beenden.		Acetat-Fasern, Elasthan, Polyamid, Acryl und synthetische Mischungen <i>Anmerkung: Bügeln Sie keine Textilien, die Acrylfasern oder Modacrylfasern enthalten, mit Dampf.</i>

Falls Sie bezüglich der Stoffart Ihres Kleidungsstücks Zweifel haben, sehen Sie auf dem Etikett nach. Wenn Sie ein Kleidungsstück aus Wolle bügeln, drücken Sie mehrmals auf den Dampfregler - **fig.12**, ohne das Bügeleisen auf das Kleidungsstück abzusetzen. Dadurch vermeiden Sie Glanzstellen.

Achtung: Stoffe mit dem Symbol  dürfen nicht gebügelt werden.



ECO-MIN-MODUS: Die Funktion «ECOmin» erlaubt es, den Stromverbrauch zu verringern. Drücken Sie die Taste ECO, um den ECO-Modus zu aktivieren und drücken Sie diese erneut, um den ECO-Modus zu beenden.

Trockenbügeln

- Nicht die Dampftaste unter dem Griff des Bügeleisens betätigen.

Vertikales Aufdämpfen

Tipp: Außer bei Leinen und Baumwolle ist immer darauf zu achten, dass die Sohle beim Glätten einige Zentimeter vom Stoff weg gehalten wird, um ihn nicht zu versengen.

- Hängen Sie das Kleidungsstück auf einen Bügel, und straffen Sie es mit der Hand.
- **Da der austretende Dampf sehr heiß ist, dürfen Sie ein Kleidungsstück niemals an einer Person, sondern nur auf einem Bügel hängend, glätten.**
- Halten Sie das Bügeleisen senkrecht, leicht nach vorne geneigt, drücken Sie mehrmals auf die Dampftaste (oben auf dem Griff des Bügelautomaten) - **fig.12** und führen Sie eine Auf- und Abwärtsbewegung aus - **fig.13**.

Befüllen des Wassertanks während der Benutzung

- Wenn die rote Kontrollleuchte «Wassertank leer» blinkt - **fig.9**, ist kein Dampf mehr vorhanden. der Wasserbehälter ist leer.
- Trennen Sie die Dampfstation vom Stromnetz. Öffnen Sie die Verschlussklappe des Wassertanks.
- Verwenden Sie einen Wasserkrug, füllen Sie diesen mit maximal 1,6 L Wasser und füllen Sie dieses in den Wassertank, indem sie darauf achten, dass die «Max»-Markierung des Behälters nicht überschritten wird - **fig.4**.
- Schließen Sie die Verschlussklappe des Wassertanks.
- Schließen Sie die Dampfstation wieder ans Stromnetz. Drücken Sie die «OK»-Taste - **fig.7** auf dem Bedienfeld, um das Gerät neu zu starten, bevor Sie mit dem Bügeln fortfahren. Wenn die Kontrollleuchte der Taste «ON-OFF» ständig leuchtet, ist der Dampf bereit.

Funktion Steam Boost

- Ihr Gerät besitzt eine Funktion für hohen Dampfstoß «Steam Boost»: automatischer, in Intervallen ausgestoßener Dampf für eine mühelose Bedienung.
- Drücken Sie auf die Taste «Steam Boost» auf dem Bügeleisen, um diese Funktion zu verwenden - **fig.14**.

Instandhaltung und Reinigung

Reinigung Ihrer Dampfstation

- Verwenden Sie kein Pflegemittel und auch keine Produkte zur Entkalkung, um die Sohle oder das Gehäuse zu reinigen.
- Stellen Sie das Bügeleisen oder sein Gehäuse nie unter fließendes Wasser.
- Reinigung der Bügeleisensohle: Es wird empfohlen, ein weiches und feuchtes Tuch für die noch lauwarme Bügeleisensohle zu verwenden, um die Beschichtung nicht zu beschädigen.
- Es wird empfohlen, das Bügeleisen immer aufrecht hinzustellen oder es auf der Bügeleisenablage abzusetzen, um seine Beschichtung zu schonen.
- Reinigen Sie die Kunststoffteile des Geräts von Zeit zu Zeit mit einem weichen, angefeuchteten Tuch.

Benutzen Sie nie Scheuer- oder Lösemittel.

Achtung! Die Verwendung eines Scheuerlappens wird die selbstreinigende Beschichtung Ihrer Bügeleisensohle beschädigen - fig.15 (je nach Modell).

Einfaches Entkalken Ihres Generators

Benutzen Sie keine Entkalkungsmittel (Essig, industrielle Entkalker...), um das Gerät zu entkalken, da diese Mittel das Gerät beschädigen könnten. Vor dem Entleeren Ihres Dampfgenerators muss dieser unbedingt mindestens zwei Stunden lang abkühlen, um jedes Verbrennungsrisiko auszuschließen.

Um die Lebensdauer Ihres Dampfgenerators zu verlängern und Kalkabsonderungen zu vermeiden, ist Ihr Dampfgenerator mit einem integrierten Kalk-Kollektor ausgestattet. Dieser Kalk-Kollektor befindet sich im Boiler und nimmt den dort entstehenden Kalk auf.

Das Funktionsprinzip:

- Wenn die orangefarbene «Anti-Kalk» Kontrollleuchte auf der Bedienfläche zu blinken beginnt, bedeutet das, dass der Kalk-Kollektor ausgespült werden muss - **fig.11**.

 **Achtung, diese Maßnahme darf nur vorgenommen werden, wenn den Dampfgenerator seit mindestens zwei Stunden ausgesteckt und völlig abgekühlt ist. Zur Durchführung dieser Maßnahme muss der Dampfgenerator in der Nähe eines Spülbeckens aufgestellt werden, da beim Öffnen des Geräts Wasser aus dem Boiler austreten kann.**

- Entfernen Sie die Abdeckung des Kalk-Kollektors, sobald die Dampfstation vollständig abgekühlt ist.
- Schrauben Sie den Kalk-Kollektor ganz auf - **fig.16** und ziehen Sie ihn aus dem Boiler - **fig.17**; dieser enthält den im Boiler angesammelten Kalk. - **fig.18**.
- Zur Reinigung des Kollektors, reicht es, ihn unter fließendem Wasser zu spülen, um den Kalk zu entfernen - **fig.19**.
- Setzen Sie den Kollektor in den Boiler ein und schrauben Sie ihn gut fest, um zu garantieren, dass er dicht ist - **fig.20-21**.
- Setzen Sie die Abdeckung des Kalk-Kollektors wieder ein - **fig.22**.

Bei der nächsten Verwendung drücken Sie auf die «OK»-Taste auf dem Bedienfeld, um die orange Kontrollleuchte «Entkalken» auszuschalten - fig.10.

Zusätzlich zu dieser regelmäßigen Reinigung, wird empfohlen, alle 6 Monate bzw. nach 25 Verwendungen eine vollständige Spülung des Behälters durchzuführen.

- Überprüfen Sie ob die Dampfstation mehr als 2 Stunden abgekühlt und vom Stromnetz getrennt ist.
- Stellen Sie das Gerät auf den Rand des Spülbeckens und das Bügeleisen aufrecht daneben.
- Entfernen Sie die Abdeckung des Kalk- Kollektors und entfernen Sie den Kalk-Kollektor.
- Halten Sie Ihre Dampfstation in der Schräglage. Füllen Sie den Boiler mit Hilfe eines Krugs mit 1/4 Liter Wasser. Schütteln Sie das Gerät ein paar Mal und leeren Sie das Wasser dann in das Spülbecken.
- Setzen Sie den Kollektor in den Boiler ein und schrauben Sie ihn gut fest, um zu garantieren, dass er dicht ist.
- Setzen Sie die Abdeckung wieder ein.
- Setzen Sie die Abdeckung des Kalk- Kollektors wieder ein.

Bei der nächsten Verwendung, drücken Sie auf die «OK»-Taste auf dem Bedienfeld, bis die orange Kontrollleuchte «ANTI-CALC» erlischt - fig.10.

«AUTO-OFF»-System

- Um ihre Sicherheit zu gewährleisten, ist die Dampfstation mit einem Abschaltssystem «AUTO-OFF» ausgestattet, das die Dampfstation nach ungefähr 8 Minuten Nichtbenutzung automatisch in den Stand-By-Modus versetzt.
- Es blinkt nur die Kontrollleuchte «ON-OFF» auf, um anzuzeigen, dass das Gerät in den Stand-by-Modus gewechselt ist - fig.8.
- Um die Dampfstation zu reaktivieren:
 - Drücken Sie auf die «ON-OFF»-Taste oder die Dampfstation.
 - Warten Sie, bis die Kontrollleuchte der «ON-OFF»-Taste nicht mehr blinkt, bevor sie mit dem Bügeln fortfahren.
- Zu Ihrer eigenen Sicherheit schaltet das System «AUTO-OFF» Ihre Dampfstation nach 30 Minuten Nichtbenutzung ab. Drücken Sie auf die «ON-OFF»-Taste, um mit dem Bügeln fortzufahren.

Aufbewahren der Dampfstation

- Stellen Sie das Bügeleisen auf die Bügeleisenablage der Dampfstation.
- Schalten Sie Ihre Dampfstation aus, indem Sie die «ON-OFF»-Taste betätigen und ziehen Sie den Netzstecker aus der Steckdose.
- Klappen Sie den Haltebügel über das Bügeleisen. Die Verriegelung muss hörbar einrasten (es ertönt ein Klickgeräusch) - fig.1.
- Verstauen Sie das Stromkabel wieder in seinem Staufach - fig.5.
- Verstauen Sie das Dampfkabel in seinem Fach - fig.6.
- Lassen Sie die Dampfstation abkühlen, bevor Sie diese verstauen, falls Sie die Aufbewahrung in einem Schrank oder einem engen Raum beabsichtigen.
- Wenn Sie Ihre Dampfstation an einem relativ kühlen Ort (<10C° ungefähr) aufbewahren, stellen Sie diese an einem Ort mit Zimmertemperatur auf, bevor Sie mit dem Bügeln anfangen.
- Sie können Ihre Dampfstation wegräumen, indem Sie diese mittels des Bügeleisengriffs tragen - fig.3.



Denken Sie an den Schutz Ihrer Umwelt!

- ① Ihr Gerät enthält wertvolle Rohstoffe, die wieder verwertet werden können.
- ➡ Entsorgen Sie Ihr Gerät deshalb umweltgerecht bei einer Sammelstelle Ihrer Stadt oder Gemeinde.

Ein Problem mit Ihrem Dampfgenerator?

Problem	Mögliche Ursachen	Ratschläge
Die Dampfstation schaltet sich nicht ein oder die Kontrollleuchte des Bügeleisens und die Kontrollleuchte «ON-OFF» sind nicht angeschaltet.	Das Gerät ist nicht angeschlossen.	Überprüfen Sie, ob das Gerät korrekt an eine funktionierender Stromquelle angeschlossen ist und ob es eingeschaltet ist. Drücken Sie auf die Taste «ON-OFF».
	Das System «AUTO-OFF» hat sich nach 30 Minuten Inaktivität eingeschaltet und ihre Dampfstation ausgeschaltet.	Drücken Sie auf die Taste «ON-OFF» auf dem Bedienfeld, um das Gerät neu zu starten.
Aus den Öffnungen in der Sohle fließt Wasser.	Sie haben die Dampftaste betätigt, bevor das Bügeleisen heiß war.	Warten Sie bis die Leuchtanzeige des Bügeleisens konstant leuchtet, bevor Sie den Dampfgeber betätigen.
	Das Wasser kondensiert im Dampfschlauch, da Sie die Dampffunktion das erste Mal verwenden bzw. diese einige Minuten nicht verwendet haben.	Stellen Sie den Temperaturregel wieder auf die von Ihnen gewünschte Temperatur.
Wasserstreifen erscheinen auf der Wäsche.	Ihr Bügeltisch ist mit Wasser durchtränkt, weil Ihr Bügeltisch nicht für einen Generator geeignet ist.	Vergewissern Sie sich, dass Sie einen geeigneten Bügeltisch haben.
Weiß oder bräunlich gefärbtes Wasser läuft aus den Dampföchern.	Aus dem Boiler tritt Kalk aus, da er nicht regelmäßig ausgespült wird.	Spülen Sie den Kalk-Kollektor aus (siehe § Entkalken Ihres Dampfgenerators).
Aus den Öffnungen in der Sohle fließt eine bräunliche Flüssigkeit, die Flecken auf der Wäsche hinterläßt.	Sie verwenden chemische Entkalkungsmittel oder Zusatzstoffe im Bügelwasser.	Geben Sie nie ein Mittel in den Behälter (siehe Abschnitt zur Wasserverwendung).
Die Sohle des Bügeleisens ist verschmutzt oder braun: Sie kann Flecken auf der Wäsche hinterlassen.	Ihre Wäsche wurde nicht ausreichend gespült oder Sie haben ein neues Kleidungsstück gebügelt, ohne es vorher zu waschen.	Vergewissern Sie sich, dass Ihre Wäsche ausreichend gespült wurde, so das auch Seifenreste oder chemische Produktreste entfernt wurden.
	Sie benutzen Stärke.	Sprühen Sie die Stärke immer auf die Rückseite der zu bügelnden Fläche.
Es kommt kein oder nur wenig Dampf.	Der Wassertank ist leer (rote Kontrollleuchte blinkt).	Füllen Sie den Behälter auf und drücken Sie auf die Taste «OK», bis die Kontrollleuchte erlischt.
Die rote Kontrollleuchte «Wassertank leer» leuchtet auf, obwohl der Behälter aufgefüllt ist.	Sie haben die Taste «OK» zum Neustart nicht betätigt.	Drücken Sie auf die Taste «OK» auf dem Bedienfeld, um das Gerät neu zu starten.
Es kommt kein oder nur wenig Dampf.	Der Wassertank ist leer (rote Kontrollleuchte blinkt).	Füllen Sie den Wassertank.
	Die Dampfmenge steht auf Minimalposition.	Erhöhen Sie die Dampfleistung (Regler am Gehäuse).
Der Dampf oder das Wasser kommen oben aus dem Gerät heraus.	Das Gerät ist defekt.	Verwenden Sie die Dampfstation nicht mehr und setzen Sie sich mit einer zugelassenen Kundendienststelle in Verbindung.
Die Kontrollleuchte «ANTI-CALC» blinkt, obwohl der Kollektor ausgespült wurde.	Sie haben die Taste «OK» zum Neustart nicht betätigt.	Drücken Sie auf die Taste «OK» auf dem Bedienfeld, um das Gerät neuzustarten.
Die Bügeleisensohle ist verschrammt oder beschädigt.	Sie haben Ihr Bügeleisen flach auf eine metallene Bügeleisenablage abgesetzt.	Stellen Sie Ihr Bügeleisen immer aufrecht ab oder auf die Bügeleisenablage.
	Sie haben die Bügeleisensohle mit einem Scheuerlappen oder einem Metalltuch gereinigt.	Siehe Kapitel «Reinigung der Sohle».
Die rote Kontrollleuchte «Wassertank leer» blinkt und die Taste «ON-OFF» ist nicht funktionsfähig.	Das Gerät wird an einem kühlen Ort (< 10 C° ungefähr) aufbewahrt.	Trennen Sie das Gerät vom Stromnetz. Warten Sie 3 Stunden, damit das Gerät auf Zimmertemperatur kommt.

Nehmen Sie Ihren Dampfgenerator niemals selbst auseinander. Bringen Sie ihn immer zu einer autorisierten Servicestelle.

Description

1. Steam Boost button
2. Steam control
3. Thermostat light
4. Easycord power lead outlet
5. Iron rest
6. Power cord
7. Power cord storage space
8. Lock-System hoop
9. Water tank filler cover
10. 1,6 L water tank
11. Steam cord storage compartment
12. Steam cord
13. Boiler (in the base unit)
14. Scale collector cap
15. Scale collector
16. Ultra Gliss soleplate
17. Control panel
 - a. «Anti-scale» light
 - b. «Water tank empty» light
 - c. «OK» button
 - d. «ON-OFF» button with light
 - e. «ECO MIN» button with light

Locking system for retaining the iron on the base - Lock-system

Your steam generator is fitted with a retaining hoop to hold the iron onto the base with a locked position for easy transport and storage:

- Locking - **fig.1.**
- Unlocking - **fig.2.**

To transport your steam generator using the handle of the iron:

- Put the iron on the steam generator iron rest and raise the retaining hoop over the iron until it locks into place (audible click) - **fig.1.**
- Hold the iron by the handle to transport your steam generator - **fig.3.**

Preparation

What water may be used?

• Tap water:

Your appliance has been designed to function using untreated tap water. If your water is very hard, we recommend you use a mix of 50 % untreated tap water and 50 % distilled water available in hardware stores.

• Types of water not to use:

Heat concentrates the elements contained in water during evaporation. The types of water listed below may contain organic waste, mineral or chemical elements that can cause spitting, brown staining or premature wear of the appliance: water from clothes dryers, scented or softened water, water from refrigerators, batteries, air conditioners, rain water, boiled, filtered or bottled water. These types of water should not be used in your TEFAL iron. Also only use distilled water as advised above.

Always remember:

Never use rainwater or water containing additives (like starch, fragrance or water from domestic appliances). Such additives can affect the steam properties and at high temperature, form deposits in the steam generator chamber which are likely to stain your washing.

Filling the water tank

- Place your steam generator on a stable, flat heat-resistant surface.
- We recommend that you use a mesh type ironing board to allow steam to pass through the garments for better ironing results and also to prevent steam venting sideways.
- Check that your appliance is unplugged and open the flap on the tank.
- Pour in untreated tap water up to the max mark - **fig.4.**

Switch the steam generator on

The first time the appliance is used, there may be some fumes and smell but this is not harmful.

They will not affect use and will disappear rapidly.

- Completely unwind the power cord - **fig.5** and take the steam cord out of its storage space - **fig.6.**
- Plug your steam generator into a «two-pin earthed» type electrical socket.
- Press the «ON-OFF» button - **fig.7.**
- The «ON-OFF» button light and the iron thermostat light remain flashing while the appliance is warming up. When the light stops flashing (after approximately 2 minutes) the steam generator is ready.

Fonctionnement du tableau de bord

- The blue light of the «ON-OFF» button is flashing - **fig.8**: the boiler is heating up. When the light stops flashing, the steam generator is ready.
- The red «Water tank empty» button light is flashing - **fig.9**: the water tank is empty. Fill the tank and press the «OK» button to switch the light off - **fig.10**. See paragraph «Filling the water tank during use»
- The orange «Anti-scale» light is flashing - **fig.11**: maintenance is required, see paragraph «Maintenance and cleaning».
- Your steam generator comes with an automatic shut-off system after approximately 8 minutes without use. The «ON-OFF» button light is flashing: the steam generator is on standby. Press the «ON-OFF» button or the steam shot button to start ironing again - **fig.7-12**. See paragraph «AUTO-OFF» System.

Use





Steam ironing

- To obtain steam, press the steam control button under the iron handle - **fig.12**. The steam will stop when you release the button.
- After approximately one minute, and regularly while it is being used, your steam generator's electric pump injects water into the boiler. It makes a noise but this is quite normal.
- If you are using starch, always spray it onto the reverse side of the fabric to be ironed.

Do not iron over zips, studs or other hard or sharp objects which may damage the soleplate. Do not place the iron on a metal support. When taking a break from ironing, always place the iron on the iron rest plate of the unit. It is equipped with non-slip pads and has been designed to withstand high temperatures.

Smart technology easy control

Your steam generator is fitted with SMART TECHNOLOGY EASY CONTROL electronic regulation which offers you the optimum temperature and steam combination allowing you to iron all your ironable fabrics without risk and without having to sort them.

Settings	Recommended use	Labelling	Examples
	Optimum for all types of ironable fabrics without any risk of burning.		Cotton, wool*, silk, polyester, cashmere, mohair, viscose and synthetic/cotton mixes, linen and mixed fibres.
 	<p>The ECO /Min function allows ironing at the lowest temperature and low steam flow suitable for ironing the most delicate fabrics.</p> <p>It also reduces energy consumption. Press the ECO/ Min button to iron in ECO mode and press the same button again to exit this mode.</p>		<p>Acetate, elastane, polyamide, acrylic and synthetic mixes.</p> <p><i>Note: do not use steam to iron acrylic fabrics.</i></p>

If you are in doubt about the type of fabric an item of clothing is made from, check the label.
 *If you are ironing woollen garments, press repeatedly on the steam shot button - **fig.12** without placing the iron on the garment. This will avoid it becoming shiny.

Warning, fabrics with the symbol  are not suitable for ironing.



ECO MIN MODE: The ECOmin function reduces energy consumption. Press the ECO button to change to ECO mode and press the same button again to exit this mode.

Dry ironing

- Do not press the steam control button under the iron handle.

Vertical steam ironing

Recommendations: for fabrics other than linen or cotton, hold the iron a few centimetres from the garment to avoid burning the fabric.

- Hang the garment on a coat hanger and hold the fabric slightly taut with one hand.
- **As steam is very hot: never attempt to remove creases from a garment while it is being worn, always hang garments on a coat hanger.**
- Holding the iron in a vertical position - **fig.12** tilted slightly forwards, press repeatedly on the steam control button (underneath the iron handle) moving the iron from top to bottom - **fig.13**.

EN

Refilling the tank during use

- When the red «Tank empty» light is flashing - **fig.9**, there is no more steam. The water tank is empty.
- Unplug the steam generator. Open the water tank filler cover.
- Using a jug of water, fill to a maximum of 1.6 l with untreated tap water and fill the tank, making sure not to exceed the «Max» level of the tank - **fig.4**.
- Close the water tank filler cover.
- Plug the steam generator in again. Press the «OK» restart button - **fig.7** under the control panel to continue ironing. When the «ON-OFF» button light remains on, the steam is ready.

Steam boost function

- Your appliance is fitted with a steam boost function: automatic sequential steam for effortless use.
- To use this function, press the steam boost button on the top of the iron - **fig.14**.

Maintenance and cleaning

Cleaning your steam generator

- Do not use any type of cleaning or descaling product to clean the soleplate or the base unit.
- Never hold the iron or the base unit under a running tap.
- Cleaning the soleplate: we recommend using a soft damp cloth on the soleplate while it is still warm to avoid damaging the coating.
- We recommend always standing your iron upright or on the iron rest to protect its coating.
- Clean the plastic parts from time to time using a slightly damp soft cloth.

Never use harsh or abrasive cleaning products.
Warning! The use of abrasive pads will damage the soleplate coating- **fig.15**.

Easy descaling of your steam generator

Do not use any descaling substances (industrial descaling products etc..) when rinsing the anti-scale collector or the boiler tank: they could damage it. Before emptying your steam generator, it must always be left to cool for 2 hours to avoid any risks of scalding.

To extend the life of your steam generator and avoid scale on your ironing, your steam generator is equipped with a built-in scale collector. This collector, located in the tank, automatically removes the scale that forms inside.

Operation:

- An orange «anti-scale collector» light located on the control panel starts flashing to tell you that the anti-scale valve needs rinsing - **fig.11**.

 Important: This operation must not be carried out unless the steam generator has been unplugged for at least two hours and has cooled down completely. To carry out this operation, the steam generator must be close to a sink as water may come out of the tank when it is opened.

- Once the steam generator has cooled completely unscrew the scale collector.
- Fully unscrew the collector - **fig.16** and pull it out of the base unit - **fig.17**, it contains the scale that has built up in the tank - **fig.18**.
- To clean the collector, simply rinse it under running water to remove any scale it contains - **fig.19**.
- You can soak the collector rod in white vinegar or lemon juice for a few hours to remove any stubborn scale stuck to the rod.
- Place the collector in its housing by screwing it in completely to ensure it is watertight but do not overtighten it - **fig.20-21**.
- Fit the collector cover back in place - **fig.22**.

Next time you use your appliance, press the «OK» button under the control panel until the orange «Anti-scale» light goes out - fig.10.

In addition to this regular maintenance, it is advisable to rinse the tank out completely every 6 months or after approximately 25 uses.

- Check that the steam generator is cold and has been unplugged for at least 2 hours.
- Place the steam generator on the edge of your sink and stand the iron upright.
- Remove the collector cap and unscrew the scale collector.
- Hold your steam generator in an inclined position. Use a jug to fill the boiler with 1/4 litre of untreated tap water. Shake the base unit gently for a few seconds and then empty it completely into the sink.
- Place the collector in its housing by screwing it in completely to ensure that it is watertight but do not overtighten it.
- Fit the collector cover back in place.

Next time you use your appliance, press the «OK» button located below the control panel until the orange «Anti-scale» light goes out - fig.10.

«AUTO-OFF» System

- For your safety, the steam generator is fitted with an «AUTO-OFF» monitoring system, which is activated automatically after approximately 8 minutes without use.
- Only the «ON-OFF» button flashes to indicate that the appliance is on standby - **fig.8.**
- To reactivate the steam generator:
 - Press the «ON-OFF» button.
 - Wait for the «ON-OFF» button light to stop flashing before starting your ironing again.
- For your safety, after approximately 30 minutes of non-use, the «AUTO-OFF» system switches off your steam generator. To start your ironing again, press the «ON-OFF» button.

Storing the steam generator

- Place the iron on the steam generator iron rest.
- Switch your steam generator off by pressing the «ON-OFF» button and unplug the appliance.
- Raise the retaining hoop over the iron until the protection system locks into place (audible click) - **fig.1.**
- Store the electrical lead in its housing - **fig.5.**
- Store the steam cord away in its compartment - **fig.6.**
- Leave the steam generator to cool before putting it away if you are storing it in a cupboard or a confined space.
- If you store your steam generator in a relatively cold place (approximately <10C°), put it in a warm place before starting your ironing.
- You can store your steam generator safely by carrying it by the iron handle - **fig.3.**



Environment protection first!

- ① Your appliance contains valuable materials which can be recovered or recycled.
- ➡ Leave it at a local civic waste collection point.

Problems with your steam generator?

PROBLEMS	CAUSES	SOLUTIONS
The steam generator does not switch on or the iron indicator light and the «ON-OFF» light are not lit up.	The appliance is not switched on.	Check that the appliance is plugged in correctly to a working power socket and that it is switched on. Press the «ON-OFF» button.
	The «AUTO-OFF» system has activated after 30 minutes of non-use and has switched off your steam generator.	Press the «ON-OFF» restart button located under the control panel.
Water runs out of the holes in the soleplate.	The soleplate is not hot enough.	Wait for the thermostat light to stop flashing before activating the steam control.
	The water has condensed in the pipes because you are using steam for the first time or you have not used it for a few minutes.	Press the steam button while holding your iron away from the ironing board until the steam starts to come out.
Water streaks appear on the linen.	Your ironing board cover is soaked with water as it is not suited to the power of a steam generator.	Ensure that you have suitable ironing board.
White streaks come through the holes in the soleplate.	Scale is coming out of the boiler because it is not being rinsed regularly.	Rinse the collector (see § descaling your steam generator).
Brown streaks come through the holes in the soleplate and stain the linen.	You are using chemical descaling agents or additives in the water for ironing.	Never add any products to the water tank (see § What water can I use?).
	Your linen is not rinsed sufficiently or you have ironed a new garment before washing it.	Ensure linen is rinsed thoroughly to remove any soap deposits or chemicals on new garments which may be sucked up by the iron.
The soleplate is dirty or brown and may stain the linen.	You are using starch.	Always spray starch on the reverse side of the fabric to be ironed.
There is no steam or there is little steam.	The water tank is empty (red warning light flashing).	Fill the water tank and press the «OK» until the light goes out.
The red «tank empty» button is flashing even though the tank has been filled.	You have not pressed the «OK» restart button.	Press the «OK» restart button on the control panel.
Steam comes out around the collector.	The collector is not tightened correctly.	Tighten the collector but do not overtighten it.
	The collector seal is damaged.	Contact an Approved Service Centre.
Steam or water is coming out from under the appliance.	The appliance is faulty.	Stop using the steam generator and contact an Approved Service Centre.
The «Anti-scale» button is flashing even though the collector has been rinsed.	You have not pressed the «OK» restart button.	Press the «OK» restart button located under the control panel.
The soleplate is scratched or damaged.	You have put your iron down on a metal iron rest or you have ironed over a zip or metal fastener.	Always stand the iron upright or on the iron rest. Do not iron over a zip or metal fastener.
	You have cleaned your soleplate with an abrasive or metal pad.	See chapter «Cleaning the soleplate».
The red «tank empty» light is flashing and the «ON-OFF» button does not work.	The appliance has been stored in a cold place (approximately <10°C).	Unplug the appliance. Wait 3 hours for the appliance to reach room temperature.

If you have any problems or queries please call our Customer Relations team first for expert help and advice: 0845 602 1454 - UK (01) 677 4003 - Ireland or consult our website - www.tefal.co.uk

Description

1. Bouton «Steam Boost»
2. Commande vapeur
3. Voyant du fer
4. Sortie de cordon Easycord
5. Plaque repose-fer
6. Cordon électrique
7. Compartiment de rangement du cordon électrique
8. Lock-System
9. Volet de remplissage du réservoir
10. Réservoir 1,6 l
11. Compartiment de rangement du cordon vapeur
12. Cordon vapeur
13. Chaudière (à l'intérieur du boîtier)
14. Cache collecteur de tartre
15. Collecteur de tartre
16. Semelle Ultra Gliss
17. Tableau de bord
 - a. Voyant «Anti-calc»
 - b. Voyant «Réservoir vide»
 - c. Touche «OK»
 - d. Touche «ON-OFF» avec voyant
 - e. Touche «ECO MIN» avec voyant

Système de verrouillage du fer sur le socle – Lock System

Votre centrale vapeur est équipée d'un arceau de maintien du fer sur le boîtier avec verrouillage pour faciliter le transport et le rangement :

- Verrouillage - **fig.1.**
- Déverrouillage - **fig.2.**

Pour transporter votre centrale vapeur par la poignée du fer :

- Posez le fer sur la plaque repose-fer de la centrale vapeur et rabattez l'arceau de maintien sur le fer jusqu'à l'enclenchement du verrouillage (identifié par un «clac») - **fig.1.**
- Saisissez le fer par la poignée pour transporter votre centrale vapeur - **fig.3.**

Préparation

Quelle eau utiliser ?

• L'eau du robinet :

Votre appareil a été conçu pour fonctionner avec l'eau du robinet. Si votre eau est très calcaire, mélangez 50 % d'eau du robinet et 50 % d'eau déminéralisée du commerce.

Dans certaines régions de bord de mer, la teneur en sel de votre eau peut être élevée. Dans ce cas, utilisez exclusivement de l'eau déminéralisée.

• Adoucisseur :

Il y a plusieurs types d'adoucisseurs et l'eau de la plupart d'entre eux peut être utilisée dans le générateur. Cependant, certains adoucisseurs et particulièrement ceux qui utilisent des produits chimiques comme le sel, peuvent provoquer des coulures blanches ou brunes, c'est notamment le cas des carafes filtrantes. Si vous rencontrez ce type de problème, nous vous recommandons d'essayer d'utiliser de l'eau du robinet non traitée ou de l'eau en bouteille.

Une fois l'eau changée, plusieurs utilisations seront nécessaires pour résoudre le problème. Il est recommandé d'essayer la fonction vapeur pour la première fois sur un linge usé qui peut être jeté, afin d'éviter d'endommager vos vêtements.

Souvenez-vous :

N'utilisez jamais d'eau de pluie ni d'eau contenant des additifs (comme l'amidon, le parfum ou l'eau des appareils ménagers). De tels additifs peuvent affecter les propriétés de la vapeur et à haute température, former des dépôts dans la chambre à vapeur, susceptibles de tacher votre linge.

Remplissez le réservoir

- Placez la centrale vapeur sur un emplacement stable et horizontal ne craignant pas la chaleur.
- Vérifiez que votre appareil est débranché et ouvrez le volet du réservoir.
- Utilisez une carafe d'eau, remplissez-la de 1,6 l d'eau maximum et remplissez le réservoir en prenant soin de ne pas dépasser le niveau "Max" - **fig.4.**

Mettez la centrale vapeur en marche

Durant la première utilisation, il peut se produire un dégagement de fumée et une odeur sans nocivité.

Ce phénomène sans conséquence sur l'utilisation de l'appareil disparaîtra rapidement.

- Déroulez complètement le cordon électrique - **fig.5** et sortez le cordon vapeur de son logement - **fig.6.**
- Branchez votre centrale vapeur sur une prise électrique de type «bipolaire avec conducteur de terre».
- Appuyez sur la touche «ON-OFF» - **fig.7.**
- Le voyant de la touche «ON-OFF» et le voyant du fer clignotent le temps de mise à disposition de l'appareil. Quand le voyant reste allumé (après 2 minutes environ) la centrale est prête.

Fonctionnement du tableau de bord

- Le voyant bleu de la touche «ON-OFF» clignote - **fig.8** : la chaudière chauffe. Une fois le voyant fixe, la centrale est prête.
- Le voyant rouge de la touche «Réservoir vide» clignote - **fig.9** : le réservoir est vide. Remplissez le réservoir et appuyez sur la touche «OK» pour éteindre le voyant - **fig.10**. Se référer au paragraphe «Remplissez le réservoir en cours d'utilisation»
- Le voyant orange «Anti-calc» clignote orange - **fig.11** : un entretien est nécessaire, se référer au paragraphe «Entretien et nettoyage».
- Votre centrale est équipée d'un système d'arrêt automatique après 8 minutes sans utilisation environ. Le voyant de la touche «ON-OFF» clignote rapidement : la centrale est en veille. Appuyez sur la touche «ON-OFF» ou sur la gachette vapeur pour reprendre votre séance de repassage - **fig.7-12**. Se référer au paragraphe Système «AUTO-OFF».

Utilisation





Repassez à la vapeur

- Pour obtenir de la vapeur, appuyez sur la commande vapeur située sous la poignée du fer - **fig.12**. La vapeur s'arrête en relâchant la commande.
- Après une minute environ, et régulièrement à l'usage, la pompe électrique équipant votre appareil injecte de l'eau dans la chaudière. Cela génère un bruit qui est normal.
- Si vous utilisez de l'amidon, pulvérisez-le à l'envers de la face à repasser.

Ne posez jamais le fer sur un repose-fer métallique, ce qui pourrait l'abîmer mais plutôt sur la plaque repose-fer du boîtier : elle est équipée de patins anti-dérapants et a été conçue pour résister à des températures élevées.

Smart technology Easy Control

Votre centrale est équipée d'une régulation électronique SMART TECHNOLOGY EASY CONTROL qui assure la combinaison optimale de température et de vapeur, permettant de repasser tous les textiles repassables sans risque et sans les trier.

Réglage	Utilisation recommandée	Etiquetage	Exemples
	Optimal pour tout type de linge repassable, sans aucun risque de brûlure.		Coton, laine, soie, polyester, cachemire, mohair, viscose et mélanges synthétiques/ coton, lin et fibres mélangés.
 	La fonction ECO /Min permet un repassage à plus basse température et faible débit vapeur adaptée au repassage des textiles les plus délicats Elle réduit également la consommation énergétique. Appuyer sur la touche ECO/ Min pour passer en mode ECO et rappuyer sur la même touche pour quitter le mode.		Acetate, élasthane, polyamide, acrylique et mélanges synthétiques <i>Note : ne pas repasser à la vapeur les textiles contenant des fibres acryliques ou modacryliques.</i>

En cas de doute sur la nature du tissu de votre vêtement reportez-vous à l'étiquette. Si vous repassez des vêtements en laine, appuyez juste sur la commande vapeur du fer par impulsions - **fig.12**, sans poser le fer sur le vêtement. Vous éviterez ainsi de le lustrer.

Attention, les tissus avec le symbole  ne sont pas repassables.



MODE ECO MIN : la fonction ECOmin permet de réduire la consommation énergétique. Appuyez sur la touche ECO pour passer en mode ECO et rappuyez sur la même touche pour quitter le mode.

Repassez à sec

- N'appuyez pas sur la commande vapeur.

Défroissez verticalement

Pour les tissus autres que le lin ou le coton, maintenez le fer à quelques centimètres afin de ne pas brûler le tissu.

- Suspendez le vêtement sur un cintre et tendez légèrement le tissu d'une main.
- **La vapeur produite étant très chaude, ne défroissez jamais un vêtement sur une personne, mais toujours sur un cintre.**
- Appuyez sur la commande vapeur - **fig.12** par intermittence en effectuant un mouvement de haut en bas - **fig.13**.

Remplissez le réservoir en cours d'utilisation

- Quand le voyant rouge «Réservoir vide» clignote - **fig.9**, vous n'avez plus de vapeur. Le réservoir d'eau est vide.
- Débranchez la centrale vapeur. Ouvrez le volet de remplissage du réservoir.
- Utilisez une carafe d'eau, remplissez-la de 1,6 L d'eau maximum et remplissez le réservoir en prenant soin de ne pas dépasser le niveau «Max» du réservoir - **fig.4**.
- Refermez le volet de remplissage.
- Rebranchez la centrale vapeur. Appuyez sur la touche «OK» de redémarrage - **fig.7**, située sur le tableau de bord, pour poursuivre votre repassage. Quand le voyant de la touche «ON-OFF» reste allumé, la vapeur est prête.

Fonction steam boost

- Votre appareil est équipé d'une fonction survapeur «steam boost» : une vapeur séquentielle automatique, pour une utilisation sans effort.
- Pour utiliser cette fonction, pressez la touche « steam boost » au-dessus du fer - **fig.14**.

Entretien et nettoyage

Nettoyez votre centrale vapeur

- N'utilisez aucun produit d'entretien ou de détartrage pour nettoyer la semelle ou le boîtier.
- Ne passez jamais le fer ou son boîtier sous l'eau du robinet.
- Nettoyez la semelle : il est conseillé d'utiliser un chiffon doux et humide sur la semelle encore tiède afin de ne pas endommager le revêtement.
- Il est recommandé de toujours poser votre fer sur son talon ou sur le repose fer pour préserver son revêtement.
- Nettoyez de temps en temps les parties plastiques à l'aide d'un chiffon doux légèrement humide.

N'utilisez jamais de produits agressifs ou abrasifs.
Attention! L'utilisation d'un tampon abrasif endommage le revêtement de votre semelle - fig.15.

Détartrez facilement votre centrale vapeur

N'introduisez pas de produits détartrants (vinaigre, détartrants industriels...) pour rincer la chaudière : ils pourraient l'endommager. Avant de procéder à la vidange de votre centrale vapeur, il est impératif de la laisser refroidir pendant plus de 2 heures, pour éviter tout risque de brûlure.

Pour prolonger la durée de vie de votre centrale vapeur et éviter les rejets de tartre, votre centrale vapeur est équipée d'un collecteur de tartre intégré. Ce collecteur, placé dans la cuve, récupère automatiquement le tartre qui se forme à l'intérieur.

Principe de fonctionnement :

- Un voyant orange d'«Anti-calc» clignote sur le tableau de bord pour vous indiquer qu'il faut rincer le collecteur - **fig.11**.

 Attention cette opération ne doit pas être effectuée tant que la centrale vapeur n'est pas débranchée depuis plus de deux heures et n'est pas complètement froide. Pour effectuer cette opération, la centrale vapeur doit se trouver près d'un évier car de l'eau peut couler de la cuve lors de l'ouverture.

- Une fois la centrale vapeur complètement refroidie, retirez le cache collecteur de tartre.
- Dévissez complètement le collecteur - **fig.16** et retirez-le du boîtier - **fig.17**, il contient le tartre accumulé dans la cuve - **fig.18**.
- Pour bien nettoyer le collecteur il suffit de le rincer à l'eau courante pour éliminer le tartre qu'il contient - **fig.19**.
- Remettez le collecteur dans son logement en le revissant complètement, pour assurer l'étanchéité - **fig.20-21**.
- Remettez le cache collecteur en place - **fig.22**.

Lors de la prochaine utilisation appuyez sur la touche «OK» située sur le tableau de bord pour éteindre le voyant orange d'«Anti-calc» - fig.10.

En complément de cet entretien régulier, il est recommandé de procéder à un rinçage complet de la cuve tous les 6 mois ou toutes les 25 utilisations.

- Vérifiez que le générateur est froid et débranché depuis plus de 2H.
- Placez la centrale vapeur sur le bord de votre évier et le fer à côté sur son talon.
- Retirez le cache collecteur et dévissez le collecteur de tartre.
- Maintenez votre centrale vapeur en position inclinée. Avec une carafe, remplissez la chaudière d'1/4 de litre d'eau du robinet.
- Remuez le boîtier quelques instants puis videz-le complètement au dessus de votre évier.
- Remettez le collecteur dans son logement en le revissant complètement pour assurer l'étanchéité.
- Remettez le cache collecteur de tartre en place.

Lors de la prochaine utilisation appuyez sur la touche «OK» située sur le tableau de bord pour éteindre le voyant orange d'«Anti-calc» - fig.10.

Système «AUTO-OFF»

- Pour votre sécurité, la centrale vapeur est équipée d'un système de veille «AUTO-OFF» qui s'active automatiquement au bout de 8 minutes environ de non utilisation.
- Seul le voyant «ON-OFF» clignote pour indiquer la mise en veille de l'appareil - **fig.8.**
- Pour réactiver la centrale vapeur :
 - Appuyez sur le bouton «ON-OFF» ou appuyez sur la gachette vapeur.
 - Attendez que le voyant de la touche «ON-OFF» ne clignote plus avant de reprendre votre séance de repassage.
- Pour votre sécurité, au bout de 30 minutes environ de non utilisation, le système «AUTO-OFF» éteint votre centrale vapeur. Pour reprendre votre séance de repassage, appuyez sur la touche «ON-OFF»

Ranger la centrale vapeur

- Posez le fer sur la plaque repose-fer de la centrale vapeur.
- Eteignez votre centrale en appuyant sur la touche «ON-OFF» et débranchez la prise.
- Relevez l'arceau de maintien sur le fer jusqu'au verrouillage du système de protection (identifié par un «clic») - **fig.1.**
- Rangez le cordon électrique dans son logement - **fig.5.**
- Rangez le cordon vapeur dans son compartiment - **fig.6.**
- Laissez refroidir la centrale vapeur avant de la ranger si vous devez la stocker dans un placard ou un espace étroit.
- Si vous stockez votre centrale vapeur dans un local relativement froid (<10C° environ), placez la dans un local tempéré avant de commencer votre repassage.
- Vous pouvez ranger votre centrale vapeur en toute sécurité en le transportant par la poignée du fer - **fig.3.**



Participons à la protection de l'environnement !

- ① Votre appareil contient de nombreux matériaux valorisables ou recyclables.
- ➔ Confiez celui-ci dans un point de collecte ou à défaut dans un centre service agréé pour que son traitement soit effectué.

Un problème avec votre centrale vapeur ?

Problèmes	Causes possibles	Solutions
La centrale vapeur ne s'allume pas ou le voyant du fer et le voyant «ON-OFF» ne sont pas allumés.	L'appareil n'est pas sous tension.	Vérifiez que l'appareil est bien branché sur une prise en état de marche et qu'il est sous tension. Appuyez sur la touche «ON-OFF».
	Le Système «AUTO-OFF» s'est activé au bout de 30 minutes de non utilisation et a éteint votre centrale vapeur.	Appuyez sur la touche «ON-OFF» de redémarrage située sur le tableau de bord.
L'eau coule par les trous de la semelle.	Vous utilisez de la vapeur alors que votre fer n'est pas suffisamment chaud.	Attendez que le voyant du fer soit fixe avant d'actionner la commande vapeur.
	L'eau s'est condensée dans les tuyaux car vous utilisez la vapeur pour la première fois ou vous ne l'avez pas utilisée depuis quelques minutes.	Appuyez sur la commande vapeur en dehors de votre table à repasser, jusqu'à ce que le fer émette de la vapeur.
Des traces d'eau apparaissent sur le linge.	Votre housse de table est saturée en eau car elle n'est pas adaptée à la puissance d'une centrale vapeur.	Assurez-vous d'avoir une table adaptée.
Des coulures blanches sortent des trous de la semelle.	Votre chaudière rejette du tartre car elle n'est pas rincée régulièrement.	Rincez le collecteur. (voir § «détartrez votre centrale vapeur»).
Des coulures brunes sortent des trous de la semelle et tachent le linge.	Vous utilisez des produits chimiques détartrants ou des additifs dans l'eau de repassage.	N'ajoutez jamais aucun produit dans le réservoir (voir § quelle eau utiliser).
La semelle est sale ou brune et peut tacher le linge.	Votre linge n'a pas été rincé suffisamment ou vous avez repassé un nouveau vêtement avant de le laver.	Assurez vous que le linge est suffisamment rincé pour supprimer les éventuels dépôts de savon ou produits chimiques sur les nouveaux vêtements.
	Vous utilisez de l'amidon.	Pulvérisez toujours l'amidon sur l'envers de la face à repasser.
Il y a peu ou pas de vapeur.	Le réservoir est vide (voyant rouge clignote).	Remplissez le réservoir et appuyez sur la touche «OK» jusqu'à extinction du voyant.
Le voyant rouge «réservoir vide» clignote malgré le remplissage du réservoir.	Vous n'avez pas appuyé sur la touche «OK» de redémarrage.	Appuyez sur la touche «OK» de redémarrage située sur le tableau de bord.
De la vapeur sort autour du collecteur.	Le collecteur est mal serré.	Resserrez le collecteur.
	Le joint du collecteur est endommagé.	Contactez un Centre Service Agréé.
La vapeur ou de l'eau sortent au-dessous de l'appareil.	L'appareil est défectueux.	N'utilisez plus la centrale vapeur et contactez un Centre Service Agréé.
Le voyant «Anti-calc» clignote malgré le rinçage du collecteur.	Vous n'avez pas appuyé sur la touche «OK» redémarrage.	Appuyez sur la touche «OK» de redémarrage située sur le tableau de bord
La semelle est rayée ou abîmée.	Vous avez déposé votre fer à plat sur un repose fer métallique.	Posez toujours votre fer sur son talon ou sur le repose fer.
	Vous avez nettoyé votre semelle avec un tampon abrasif ou métallique.	Reportez-vous au chapitre «Nettoyez la semelle».
Le voyant rouge «réservoir vide» clignote et la touche «ON-OFF» est inopérante.	L'appareil a été stocké dans un local froid (<10°C environ)	Débranchez l'appareil. Attendez 3 heures afin que l'appareil soit à température ambiante

S'il n'est pas possible de déterminer la cause d'une panne, adressez-vous à un Centre de Service Après-Vente agréé.

Beschrijving

1. «Steam Boost»-knop
2. Stoomregelaar
3. Controlelampje van het strijkijzer
4. Easycord snoersysteem
5. Strijkijzerplateau
6. Elektrisch snoer
7. Opbergvak voor het elektrische snoer
8. Lock-System
9. Vulopening van het reservoir
10. Reservoir 1,6 l
11. Opbergruimte stoomsnoer
12. Stoomsnoer strijkijzer-stoomtank
13. Stoomtank (boiler)
14. Beschermkapje kalkopvangsysteem
15. Kalkopvangsysteem
16. Ultra Gliss Strijkzool
17. Bedieningspaneel
 - a. Controlelampje «Anti-calc»
 - b. Controlelampje «Reservoir leeg»
 - c. «OK»-knop
 - d. «ON-OFF»-knop met controlelampje
 - e. «ECO MIN»-knop met controlelampje

Systeem voor vergrendeling van het strijkijzer op het voetstuk - Lock-system

Uw stoomgenerator is voorzien van een boog om het strijkijzer op de basis te houden, met vergrendeling om het transport en opbergen te vergemakkelijken :

- Vergrendelen - **fig.1.**
- Ontgrendelen - **fig.2.**

Voor het transporteren van uw stoomgenerator aan de handgreep van het strijkijzer:

- Plaats het strijkijzer op het strijkijzerplateau en zet de vergrendelingsboog op het strijkijzer overeind om het systeem te vergrendelen (u hoort een «klik») - **fig.1.**
- Neem het strijkijzer vast bij de handgreep om uw stoomgenerator te transporteren - **fig.3.**

Vorbereiding

Welk soort water moet u gebruiken?

• Kraanwater

Uw apparaat is ontwikkeld om te worden gebruikt met kraanwater. Als uw kraanwater erg kalkrijk is, meng dan 50% kraanwater met 50% flessenwater. In sommige kustregio's kan het zoutgehalte in uw kraanwater verhoogd zijn. Gebruik in dit geval alleen flessenwater.

• Onthardingsmiddel

Er zijn meerdere soorten onthardingsmiddelen, het water van de meeste soorten kan gebruikt worden voor de stoomgenerator. Bepaalde onthardingsmiddelen en in het bijzonder onthardingsmiddelen met chemische producten zoals zout, kunnen echter witte of bruine vlekken veroorzaken, dit is met name het geval bij de filters. Als dit probleem bij u optreedt, raden wij u aan onbehandeld kraanwater of flessenwater te gebruiken. Als het water eenmaal gekleurd is, kan het bij de volgende keren dat u het apparaat gebruikt nog gekleurd blijven, het duurt even voordat dit probleem opgelost is. Wij raden u aan de stoomfunctie voor de eerste keer te testen op een gebruikte doek die weggegooid kan worden, om zo beschadiging van uw kleren te voorkomen.

• Opgelet:

Gebruik nooit regenwater of water met toevoegingen (stijfsel, parfum, water van andere huishoudelijke apparaten). Dergelijk toevoegingen kunnen de stoomontwikkeling aantasten en kunnen bij een hoge temperatuur bezinksels in de stoomkamer vormen die uw kleding kan aantasten.

Het vullen van het reservoir

- Plaats de stoomgenerator op een hittebestendige, stabiele en horizontale ondergrond.
- Controleer of de stekker uit het stopcontact gehaald is en open de klep van het reservoir.
- Vul het reservoir tot aan het maximumpeil - **fig.4.**

Het klaarzetten van de stoomgenerator

Tijdens het eerste gebruik kan er rook en een geur ontstaan die niet schadelijk zijn.

Dit verschijnsel, dat geen gevolgen voor het gebruik van het apparaat heeft, zal snel verdwijnen.

- Ontrol het elektrische snoer volledig - **fig.5** en haal het stoomsnoer uit het opbergvak - **fig.6.**
- Sluit uw stoomgenerator aan op een tweepolig stopcontact met aardleiding.
- Druk op de «ON-OFF»-knop - **fig.7.**
- Het controlelampje van de «ON-OFF»-knop en het controlelampje van het strijkijzer knipperen tijdens het opwarmen. Wanneer het controlelampje continu brandt (na ongeveer 2 minuten) is de stoomgenerator klaar.

Werking van het bedieningspaneel

- Het blauwe controlelampje van de «ON-OFF»-knop knippert - **fig.8**: het water in de stoomtank wordt verwarmd. Wanneer het controlelampje continu brandt is de stoomgenerator gereed.
- Het rode controlelampje van de «Reservoir leeg»-knop knippert - **fig.9** : het reservoir is leeg. Vul het reservoir en druk op de «OK»-knop om het controlelampje uit te zetten - **fig.10**. Raadpleeg paragraaf «Het reservoir vullen tijdens het gebruik»
- Het oranje controlelampje «Anti-calc» knippert - **fig.11**: voer een onderhoudsbeurt uit, raadpleeg paragraaf «Onderhouden en schoonmaken».
- Uw stoomgenerator is voorzien van een automatisch uitschakelsysteem. Het apparaat schakelt uit na ongeveer 8 minuten van inactiviteit. Het blauwe controlelampje van de «ON-OFF»-knop knippert snel: het apparaat staat in stand-by. Druk op de «ON-OFF»-knop of trek aan de stoomtrekker om uw strijkwerk verder te zetten - **fig.7-12**. Raadpleeg paragraaf: «AUTO-OFF»-systeem.

Gebruik



De stoomgenerator aanzetten

- Druk op de stoomknop onder de handgreep als u met stoom wilt strijken - **fig.12**. De stoomafgifte stopt zodra deze knop wordt losgelaten.
- Na ongeveer één minuut, en regelmatig tijdens het gebruik, spuit de elektrische pomp van uw apparaat water in de stoomtank (boiler). Dit veroorzaakt een geluid dat normaal is.
- Indien u stijfsel gebruikt, verstuif het dan op de achterzijde van de stof die u wilt strijken.

Het strijkijzer niet op een metalen plateau plaatsen omdat de zool zou kunnen beschadigen. Zet het strijkijzer liever op het strijkijzerplateau van de stoomtank: deze is voorzien van anti-slippijzel en is speciaal ontwikkeld voor hoge temperaturen.

Smart technology Easy Control

Uw stoomgenerator is voorzien van een elektronisch SMART TECHNOLOGY EASY CONTROL regelsysteem dat voor de optimale combinatie van temperatuur en stoom zorgt, zodat u alle strijkbare stoffen zonder risico en zonder sorteren kunt strijken.

Instelling	Aanbevolen gebruik	Etikettering	Voorbeelden
	Ideaal voor alle soorten strijkbaar linnengoed zonder risico op brandplekken.		Katoen, wol, zijde, polyester, kasjmier, angorawol, viscose en synthetische stoffen/ katoen, linnen en gemengde vezels.
	Met de ECO /Min-functie kunt u strijken op een lagere temperatuur en met een lager stoomdebiet. Ideaal voor het strijken van de meest kwetsbare stoffen. De functie vermindert het energieverbruik. Druk op de ECO/ Min-knop om de ECO-modus te activeren en druk nogmaals op dezelfde knop om de modus te deactiveren.		Acetaat, elasthaan, polyamide, acryl en synthetische stoffen <i>Opmerking: Strijk weefsels die acryl- of modacrylvezels bevatten niet met stoom.</i>

Gelieve het etiket te raadplegen bij twijfels over de aard van de stof van de kleding. Indien u wollen kleding strijkt, druk dan met tussenpozen op de stoomknop - **fig.12**, zonder het strijkijzer op de stof te zetten. U voorkomt zo het glimmen hiervan.

Opgelet, de stoffen met het symbool  mogen niet worden gestreken.



ECO MIN-MODUS: De «ECOmin»-functie vermindert het energieverbruik. Druk op de ECO-knop om de ECO-modus te activeren en druk nogmaals op dezelfde knop om de modus te deactiveren.

Strijken zonder stoom

- U drukt niet op de stoomknop die zich onderaan de handgreep bevindt.

Verticaal stomen

Tip: voor andere stoffen dan linnen of katoen, moet u het strijkijzer op een afstand van enkele centimeters houden om eventueel verbranden van de stof te voorkomen.

- Hang het te strijken kledingstuk op een hangertje en span de stof lichtjes met de hand.
- **De vrijkomende stoom is erg heet. Strijk kledingstukken daarom nooit terwijl ze worden gedragen, maar altijd op een kleerhanger.**
- Met het strijkijzer in verticale stand, drukt u met tussenpozen op de stoomknop (onderaan de handgreep van het strijkijzer) - **fig.12** waarbij u het strijkijzer van boven naar beneden beweegt - **fig.13**.

Het reservoir vullen tijdens het gebruik

- Als het rode controlelampje «Reservoir leeg» knippert - **fig.9**, heeft u geen stoom meer. Het waterreservoir is leeg.
- Trek de stekker van de stoomgenerator uit het stopcontact. Open de vulopening van het reservoir.
- Gebruik een kan om het reservoir met maximaal 1,6 L water te vullen. Overschrijd het «Max»-niveau van het reservoir niet - **fig.4**.
- Sluit de vulopening opnieuw.
- Steek de stekker van de stoomgenerator opnieuw in het stopcontact. Druk op de «OK»-herstartknop - **fig.7** op het bedieningspaneel om verder te strijken. Wanneer het controlelampje van de «ON-OFF»-knop continu brandt is de stoom gereed.

«Steam boost»-functie

- Uw apparaat is voorzien van een 'steam boost'-functie: opeenvolgende, automatische stoomstoten voor een moeiteloos gebruik.
- Druk op de 'steam boost'-knop op de bovenkant van het strijkijzer om deze functie te activeren - **fig.14**.

Reiniging en onderhoud

Maak uw stoomcentrale schoon

- Gebruik geen enkel onderhouds- of ontkalkingsproduct bij het schoonmaken van de strijkzool of de stoomtank.
- Houd het strijkijzer of de behuizing nooit onder stromend water.
- De strijkzool schoonmaken: het is raadzaam een zachte en vochtige doek te gebruiken op een nog lauwe strijkzool. Zo beschadigt u de deklaag van uw strijkzool niet.
- Het is raadzaam uw ijzer steeds op de achterkant of op het strijkijzerplateau te zetten en zo de deklaag te beschermen.
- Maak de plastic onderdelen van tijd tot tijd schoon met een zachte, licht bevochtigde doek.

Gebruik nooit agressieve of schurende producten.

Opgelet! Het gebruik van een schuurspons beschadigt de deklaag van uw strijkzool - fig.15.

Ontkalk uw stoomgenerator op eenvoudige wijze

Doe geen producten in het waterreservoir voor het verwijderen van kalkaanslag (azijn, industriële producten voor het verwijderen van kalkaanslag ...) of om de stoomtank te spoelen: zij zouden hem kunnen beschadigen. Laat, voordat u uw stoomgenerator leegt, deze gedurende meer dan 2 uur afkoelen, om het gevaar van brandwonden te voorkomen.

Om de levensduur van uw stoomgenerator te verlengen en de uitworp van kalk te voorkomen, is deze voorzien van een ingebouwd kalkopvangsysteem. Dit kalkopvangsysteem verzamelt automatisch de kalk die binnenin de stoomtank wordt gevormd.

Werkingsprincipe:

- Een oranje controlelampje «anti-kalk» knippert op het bedieningspaneel om aan te duiden dat u het kalkopvangsysteem moet spoelen - **fig.11**.

 **Let op, deze handeling moet niet uitgevoerd worden zolang de stoomgenerator niet minstens twee uur is uitgeschakeld en nog niet volledig is afgekoeld. Voor het uitvoeren van deze handeling moet de stoomgenerator zich in de buurt van de gootsteen bevinden, omdat er tijdens de opening water uit het waterreservoir kan lopen.**

- Wanneer de stoomgenerator eenmaal geheel is afgekoeld verwijdert u de dop van het kalkopvangsysteem.
- Schroef het opvangsysteem volledig los - **fig.16** en verwijder het van de behuizing - **fig.17**, het systeem bevat de kalk die is opgehoopt in de bak - **fig.18**.
- Spoel het opvangsysteem onder stromend water om de kalkaanslag te verwijderen - **fig.19**.
- Breng het systeem opnieuw in zijn behuizing door het opnieuw volledig vast te schroeven om de dichtheid te verzekeren - **fig.20-21**.
- Plaats opnieuw het beschermkapje van het kalkopvangsysteem - **fig.22**.

Druk bij het volgende gebruik op de «OK»-knop op het bedieningspaneel om het oranje controlelampje «Anti-calc» uit te zetten - fig.10.

- Spoel de tank om de 6 maanden of na 25 gebruiksbeurten in aanvulling op dit regelmatig onderhoud.
- Controleer of de stoomgenerator is afgekoeld en of de stekker minstens 2u is uitgetrokken.
- Plaats de stoomgenerator op de rand van de gootsteen, met het strijkijzer op zijn achterkant geplaatst.
- Verwijder de dop van het kalkopvangsysteem en schroef het kalkopvangsysteem los.
- Houd uw stoomgenerator schuin. Vul de stoomtank met behulp van een kan met 1/4 liter kraanwater.
- Beweeg de tank voorzichtig heen en weer en giet de tank vervolgens in de gootsteen leeg.
- Breng het systeem opnieuw in zijn behuizing door het opnieuw volledig vast te schroeven om de dichtheid te verzekeren.
- Plaats het lipje opnieuw.
- Plaats opnieuw het beschermkapje van het kalkopvangsysteem.

Druk bij het volgende gebruik op de «OK»-knop op het bedieningspaneel tot het oranje controlelampje «Anti-calc» dooft - fig.10.

«AUTO-OFF»-systeem

- Voor uw veiligheid is de stoomgenerator voorzien van een «AUTO-OFF»-waakinrichting die automatisch wordt geactiveerd na ongeveer 8 minuten van inactiviteit.
- Het controlelampje «ON-OFF» knippert om aan te geven dat het apparaat in standby staat - **fig.8.**
- Om uw stoomgenerator opnieuw te activeren:
 - Druk op de «ON-OFF»-knop of trek aan de stoomtrekker.
 - Wacht tot het controlelampje van de «ON-OFF»-knop stopt met knipperen voordat u uw strijkwerk verder zet.
- Voor uw veiligheid schakelt het «AUTO-OFF»-systeem uw stoomgenerator uit na ongeveer 30 minuten van inactiviteit. Druk op de «ON-OFF»-knop om uw strijkwerk verder te zetten.

De stoomgenerator opbergen

- Plaats het strijkijzer op de daarvoor bestemde plaat van de stoomgenerator.
- Druk op de «ON-OFF»-knop om uw stoomgenerator uit te schakelen en trek de stekker uit het stopcontact.
- Zet de vergrendelingsboog op het strijkijzer overeind om het beveiligingssysteem te vergrendelen (u hoort een «klik») - **fig.1.**
- Berg het elektrische snoer op in het opbergvak - **fig.5.**
- Berg het stoomsnoer op in de daarvoor bestemde ruimte - **fig.6.**
- Laat de stoomgenerator afkoelen voordat u het opbergt en ook indien u het in een kast of kleine ruimte opbergt.
- Als u uw stoomgenerator op een relatief koude plaats (< 10C° ongeveer) bewaart, zet het apparaat dan even op een plaats op kamertemperatuur voor het strijken.
- Als u de stoomgenerator aan het handvat vasthoudt, kunt u het apparaat veilig opbergen- **fig.3.**



■ Wees vriendelijk voor het milieu!

- ① Uw apparaat bevat materialen die geschikt zijn voor hergebruik.
- ➡ Lever het in bij het milieustation in uw gemeente of bij onze technische dienst.

Een probleem met uw stoomgenerator?

Problemen	Mogelijke oorzaken	Oplossingen
De stoomgenerator gaat niet aan of het controlelampje van het strijkijzer en het «ON-OFF»-controlelampje branden niet.	Het apparaat is niet aangesloten op het elektriciteitsnet.	Controleer of de stekker in het stopcontact zit en het apparaat aan staat. Druk op de «ON-OFF»-knop.
	Het «AUTO-OFF»-systeem wordt geactiveerd na ongeveer 30 minuten van inactiviteit en schakelt de stoomgenerator uit.	Druk op de «ON-OFF»-herstartknop op het bedieningspaneel.
Er komt water uit de gaatjes van de strijkzool.	U gebruikt de stoomknop terwijl het strijkijzer onvoldoende heet is.	Wacht tot het controlelampje van het strijkijzer onafgebroken brandt voordat u de stoomknop gebruikt.
	Er bevindt zich condenswater in het stoomcircuit, omdat u voor het eerst stoom gebruikt of omdat u een tijd lang geen stoom heeft gebruikt.	Druk op de stoombedieningsknop terwijl u het strijkijzer wegneemt van de strijkplank totdat het strijkijzer stoom uitstoot.
Waterplekken verschijnen op het strijkgoed.	De hoes van de strijkplank zit vol water, omdat deze niet geschikt is voor de kracht van een stoomgenerator.	Zorg voor een geschikte strijkplank.
Er druppelt witte vloeistof uit de gaatjes in de strijkzool.	Er komt kalkaanslag uit de stoomtank, omdat de tank niet regelmatig is gespoeld.	Spoel het kalkopvangsysteem om (zie § het ontkalken van uw centrale).
Er komt bruine vloeistof uit de gaatjes van de strijkzool wat vlekken op het strijkgoed veroorzaakt.	U gebruikt chemische ontkalkings-middelen of voegt producten toe aan het strijkwater (bijv. stijfjel of geparfumeerd water).	Giet nooit een product bij het water in het reservoir (zie § welke soort water gebruiken).
De strijkzool is vuil of bruin en veroorzaakt vlekken op het strijkgoed.	Uw strijkgoed is niet voldoende uitgespoeld of u heeft een nieuw kledingstuk gestreken zonder het van te voren te wassen.	Zorg ervoor dat uw (nieuwe) kledingstukken zorgvuldig zijn gewassen en er geen zeepresten zijn achtergebleven.
	U gebruikt stijfjel.	Breng stijfjel op de achterzijde van de te strijken stof aan.
Er is geen of nauwelijks stoom.	Het waterreservoir is leeg (het rode lampje knippert).	Vul het reservoir en druk op de «OK»-knop tot het controlelampje dooft.
U heeft het reservoir gevuld en toch knippert het rode controlelampje «reservoir leeg».	U heeft niet op de «OK»-herstartknop gedrukt.	Druk op de «OK»-herstartknop op het bedieningspaneel.
Er komt stoom uit het kalkopvangsysteem.	het kalkopvangsysteem is niet goed vastgedraaid.	Draai hem goed aan.
	De pakking van het kalkopvangsysteem is beschadigd.	Neem contact op met een Erkend Servicecentrum.
Stoom of water ontsnapt aan de onderkant van het apparaat.	Het apparaat is defect.	Gebruik de stoomgenerator niet meer en raadpleeg een Erkend Service Center.
U heeft het opvangsysteem gespoeld en toch knippert het controlelampje «Anti-calc».	U heeft niet op de «OK»-herstartknop gedrukt.	Druk op de «OK»-herstartknop op het bedieningspaneel.
De strijkzool vertoont krassen of is beschadigd.	U heeft uw strijkijzer op een metalen strijkijzersteun gezet.	Zet uw strijkijzer altijd op de achterkant of op het strijkijzerplateau.
	U heeft de strijkzool met een metalen schuurspons schoongemaakt.	Raadpleeg het hoofdstuk «De strijkzool reinigen».
Het rode controlelampje «reservoir leeg» knippert en de «ON-OFF»-knop werkt niet.	U heeft het apparaat op een koude plaats (<10C° ongeveer) bewaard.	Haal de stekker uit het stopcontact. Wacht 3 uur tot het apparaat op kamertemperatuur is.

U kunt altijd rechtstreeks contact opnemen met de consumentenservice van Groupe SEB Nederland BV of Groupe SEB Belgium SA (zie hiervoor de bijgevoegde servicelijst) indien u de oorzaak van het probleem niet zelf heeft kunnen vinden. Demonteer het apparaat nooit zelf!

Descripción

1. Botón «Steam Boost»
2. Mando de vapor
3. Piloto de la plancha
4. Salida del cable Easycord
5. Placa reposaplanchas
6. Cable eléctrico
7. Compartimento de colocación del cable eléctrico
8. Lock-System
9. Ranura de llenado del depósito
10. Depósito de 1,6 L
11. Compartimento para guardar el cable de vapor
12. Cable de vapor
13. Caldera (en el interior de la caja)
14. Colector escondido de cal
15. Colector de cal
16. Base Ultra Gliss
17. Panel de control
 - a. Piloto «Antical»
 - b. Piloto «Depósito vacío»
 - c. Tecla «OK»
 - d. Tecla «ON-OFF» con piloto
 - e. Tecla «ECO MIN» con piloto

Sistema de bloqueo de la plancha en la base - Lock System

Su central de vapor está equipada con un arco de sujeción de la plancha a la carcasa con bloqueo para facilitar su transporte y almacenaje :

- Bloqueo - **fig.1.**
- Desbloqueo - **fig.2.**

Para transportar su central de vapor por el asa:

- Coloque la plancha sobre la placa reposaplanchas de la central de vapor y levante el arco de sujeción de la plancha hasta que quede bloqueada (posición identificada mediante un «clic») - **fig.1.**
- Agarre la plancha por el asa para transportar su central de vapor - **fig.3.**

Preparación

¿Qué agua se debe utilizar?

• Agua del grifo:

El aparato está diseñado para funcionar con agua del grifo. Si el agua de su hogar es demasiado calcárea, mezcle un 50% de agua del grifo con un 50% de agua desmineralizada de la tienda. En algunas regiones de la costa, el porcentaje de sal en el agua puede ser elevado. En ese caso, utilice únicamente agua desmineralizada.

• Descalcificador:

Hay distintos tipos de descalcificadores y el agua de la mayoría de ellos puede utilizarse en el generador. Sin embargo, algunos descalcificadores, y concretamente los que emplean productos químicos como la sal, pueden provocar derrames blancos u oscuros; es el caso de las jarras filtrantes. Si tiene este tipo de problema, le recomendamos que pruebe a utilizar agua del grifo no tratada o agua embotellada. Cuando haya cambiado el agua, será necesario utilizar varias veces la plancha para resolver el problema. Le recomendamos que pruebe la función de vapor por primera vez sobre un paño usado que pueda tirar, para evitar dañar sus prendas de ropa.

Recuerde:

No utilice nunca agua de lluvia ni agua que contenga aditivos (como el almidón, perfume o el agua de electrodomésticos). Dichos aditivos pueden afectar a las propiedades del vapor y a temperaturas elevadas pueden formar depósitos en la cámara de vapor que podrían manchar su ropa.

Llene el depósito

- Coloque la central de vapor en un lugar estable y horizontal que no sea sensible al calor.
- Asegúrese de que el aparato está desconectado y abra la pestaña del depósito.
- Utilice una jarra de agua, llénela con 1,6 l de agua máximo y añádala al depósito procurando no superar el nivel de "Max" - **fig.4.**

Ponga la central de vapor en marcha

Durante el primer uso, el aparato puede desprender humo y un olor que no es nocivo.

Este fenómeno sin consecuencias en el uso del aparato desaparecerá rápidamente.

- Desenrolle completamente el cable eléctrico - **fig.5** y saque el cable de vapor de su compartimento - **fig.6.**
- Enchufe su central de vapor en una toma eléctrica de tipo "bipolar con conductor de tierra".
- Pulse el mando «ON-OFF» - **fig.7.**
- El piloto de la tecla «ON-OFF» y el piloto de la plancha parpadean durante el tiempo de puesta a punto del aparato. Cuando el piloto queda encendido (después de aproximadamente 2 minutos) la central está preparada.

Funcionamiento del panel de control

- El piloto azul de la tecla «ON-OFF» parpadea – **fig.8**: la caldera calienta. Tan pronto como el piloto esté fijo; la caldera está preparada.
- El piloto rojo de la tecla «depósito vacío» parpadea –**fig.9**: el depósito está vacío. Llene el depósito y pulse en la tecla «OK» para apagar el piloto - **fig.10**. Consultar el apartado «Llene el depósito durante el uso».
- El piloto naranja «antical» parpadea naranja - **fig.11**: es necesario un mantenimiento, consultar el apartado «mantenimiento y limpieza».
- Su central está equipada con un sistema de parada automática después de 8 minutos sin usarse aproximadamente. El piloto de la tecla «ON-OFF» parpadea rápidamente: la central está en espera. Pulse en la tecla «ON-OFF» o sobre el pestillo de vapor para volver a su sesión de planchado - **fig.7-12**. Consultar el apartado Sistema «AUTO-OFF».

Uso



Planchar al vapor

- Para obtener vapor, pulse el botón de vapor situado bajo el asa de la plancha - **fig.12**. El vapor se detendrá cuando deje de pulsar el botón.
- Tras aproximadamente un minuto, y de manera regular durante el uso, la bomba eléctrica de la que está dotada el aparato inyecta agua en la caldera. Esto genera un ruido que es normal.
- Si utiliza almidón, pulverícelo por el lado de la prenda que no planche.

No deposite nunca la plancha sobre un reposaplanchas metálico, ya que podría estropearlo; hágalo más bien sobre la placa reposaplanchas de la carcasa, ya que ésta se encuentra equipada con un revestimiento antideslizante y está diseñada para resistir a temperaturas elevadas.

Smart technology Easy Control

Su central está equipada con una regulación electrónica SMART TECHNOLOGY EASY CONTROL que asegura la combinación óptima de temperatura y de vapor, permitiendo planchar todos los productos textiles que se puedan planchar sin peligro y sin tener que clasificarlos.

Ajuste	Utilización recomendada	Etiquetado	Ejemplos
	Óptima para todo tipo de ropa planchable, sin ningún riesgo de quemadura.		Algodón, lana, seda, poliéster, cachemir, mohair, viscosa y mezclas sintéticas mezcladas con algodón, lino y fibras.
	La función ECO/Min permite un planchado a una temperatura más baja y una regulación suave del vapor adaptada al planchado de las prendas más delicadas. Reduce igualmente el consumo energético. Pulsar sobre la tecla ECO/Min para pasar al modo ECO y volver a pulsar sobre la misma tecla para quitar este modo.		Acetato, elastano, poliamida, acrílico y mezclas sintéticas <i>Nota: No planchar utilizando vapor tejidos que contengan fibras acrílicas o acrílicas modificadas.</i>

En caso de duda sobre la naturaleza de la tela de su prenda diríjase a la etiqueta.

Si usted plancha prendas de lana, pulse justo sobre el comando vapor de la plancha mediante impulsos - **fig.12**, sin posar la plancha sobre la prenda. Usted evitará así lustrarla.

¡Atención! los tejidos con el símbolo  no se pueden planchar.



MODO ECO MIN: La función ECO min permite reducir el consumo energético. Pulse sobre la tecla ECO para pasar al modo ECO y vuelva a pulsar sobre la misma tecla para quitar el modo.

Planchar en seco

- No pulse el botón de vapor.

Eliminar las arrugas verticalmente

Para los tejidos que no sean lino o algodón, mantenga la plancha a unos centímetros para no quemarlos.

- Cuelgue la prenda de una percha y estire ligeramente el tejido con una mano.
- **Como el vapor que genera la plancha está a temperatura elevada, no planche nunca una prenda sobre una persona, sino siempre sobre una percha.**
- Pulse el botón de vapor - **fig.12** de manera intermitente realizando un movimiento de arriba a abajo - **fig.13**.

Rellene el depósito mientras utiliza el aparato

- Cuando el piloto «Depósito vacío» parpadea - **fig.9**, el vapor se ha agotado. El depósito de agua está vacío.
- Desenchufe la central de vapor. Abra la ranura de llenado del depósito.
- Use una garrafa de agua, rellénela de 16 litros de agua como máximo y rellene el depósito teniendo cuidado de no sobrepasar el nivel «Max» del depósito - **fig.4**.
- Vuelva a cerrar la ranura de llenado.
- Vuelva a enchufar la central de vapor. Pulse la tecla «OK» de reactivación - **fig.7**, situada sobre el panel de control, para seguir con su planchado. Cuando el piloto de la tecla “ON-OFF” quede alumbrado, el vapor está preparado.

Función Steam boost

- Su aparato está equipado con una función de sobrevapor “steam boost”: un vapor en secuencias automáticas, para una utilización sin esfuerzo.
- Para utilizar esta función, presione la tecla “steam boost” de encima de la plancha - **fig.14**.

Mantenimiento y limpieza

Limpie la central de vapor

- No utilice ningún producto de mantenimiento o de descalcificación para limpiar la suela o la carcasa.
- No coloque nunca la plancha o la carcasa bajo el agua del grifo.
- Limpiar la base: se aconseja usar un trapo suave y húmedo sobre la base todavía tibia para no dañar el revestimiento.
- Se recomienda siempre colocar la plancha sobre su talón o sobre el reposaplanchas para preservar su revestimiento.
- Limpie cada tanto las partes de plástico con la ayuda de un paño suave ligeramente humedecido.

Nunca use productos agresivos o abrasivos. ¡Advertencia! El uso de una bayeta abrasiva daña el revestimiento de su base - fig.15.

Eliminar la cal fácilmente de su central de vapor

No introduzca productos eliminadores de cal (vinagre, eliminadores de cal industriales...) para lavar la caldera ya que podrían dañarla. Antes de proceder a vaciar su central de vapor, deberá esperar obligatoriamente a que se enfríe durante más de 2 horas, para evitar cualquier riesgo de quemadura.

Para prolongar la vida útil de su central de vapor y evitar las proyecciones de cal, su central de vapor está equipada con un colector de cal integrado. Este colector, situado en la cuba, recupera automáticamente la cal que se forma en el interior.

Principio de funcionamiento:

- Un piloto naranja «antical» parpadea en el panel de control para indicarle que tiene que lavar el colector - **fig.11**.

 **Atención**, esta operación no debe llevarse a cabo mientras que la central de vapor no lleve desconectada más de dos horas y no se encuentre completamente fría. Para realizar esta operación, la central de vapor debe estar cerca de un fregadero, ya que el agua puede salir de la cuba al abrirla.

- Cuando la central de vapor se haya enfriado completamente, extraiga la cubierta del colector de cal.
- Desatornille completamente el colector - **fig.16** y retírelo de la carcasa - **fig.17**, contiene la cal acumulada en el recipiente - **fig.8**.
- Para limpiar bien el colector sólo tiene que lavarlo con agua del grifo para eliminar la cal que contiene - **fig.19**.
- Vuelva a colocar el colector en su compartimento atornillándolo completamente para asegurar la estanqueidad - **fig.20-21**.
- Vuelva a meter el colector escondido en su sitio - **fig.22**.

Durante el siguiente uso pulse en la tecla «OK» situado sobre el panel de control para apagar el piloto naranja de «Antical» - fig.10.

Como complemento de este mantenimiento habitual, se recomienda proceder a un enjuague completo de la cubeta cada 6 meses o cada 25 usos.

- Verifique que el generador se ha enfriado y desconéctelo transcurridas más de 2 horas.
- Coloque la central de vapor sobre el borde del fregadero y la plancha apoyada sobre su talón.
- Retire el colector escondido y destornille el colector de cal.
- Mantenga la central de vapor en posición inclinada. Utilizando una jarra, rellene la caldera con 1/4 de litro de agua del grifo.

Agite la carcasa durante unos instantes y luego vacíela completamente sobre el fregadero.

- Vuelva a colocar el colector en su compartimento atornillándolo completamente para asegurar la estanqueidad.
- Vuelva a colocar la lengüeta en su sitio.
- Vuelva a poner el colector de cal en su lugar.

Cuando vuelva a utilizar el aparato, pulse el mando «OK» situado en el panel de control hasta que se apague completamente el piloto naranja «antical»- fig.10.

Sistema «AUTO-OFF»

- Para su seguridad, la central de vapor está equipada con un sistema de modo de espera «AUTO-OFF» que se activa automáticamente al cabo de transcurridos aproximadamente 8 minutos de inactividad.
- El piloto «ON-OFF» parpadea para indicar que el aparato está en modo de espera - **fig.8.**
- Para reactivar la central de vapor:
 - Pulse el botón «ON-OFF» o bien apriete el gatillo de vapor.
 - Antes de reiniciar la sesión de planchado, espere a que el mando «ON-OFF» deje de parpadear.
- Para su seguridad, al cabo de aproximadamente 30 minutos de inactividad, el sistema «AUTO-OFF» apaga la central de vapor. Para reiniciar la sesión de planchado, pulse el mando «ON-OFF».

Guarde la central de vapor

- Coloque la plancha sobre la plancha reposaplanchas de la central de vapor.
- Apague la central pulsando el mando «ON-OFF» y desenchufe la toma de corriente.
- Levante el arco de sujeción de la plancha hasta que se produzca el bloqueo del sistema de protección (identificado mediante un «clic») - **fig.1.**
- Coloque el cable eléctrico en su compartimento - **fig.5.**
- Guarde el cable de vapor en su compartimento - **fig.6.**
- Si va a guardar la central de vapor en un armario o en un espacio estrecho, deje que se enfríe convenientemente.
- Si guarda la central de vapor en un local relativamente frío (cuya temperatura sea de aproximadamente <10C°), sitúela en una habitación templada antes de comenzar a planchar.
- Resulta posible guardar la central de vapor con toda seguridad cogiendo el asa de la plancha - **fig.3.**



¡Contribuyamos a la protección del medio ambiente!

- ① Su aparato contiene un gran número de materiales aprovechables o reciclables.
- ➔ Entréguelo en un punto de recogida o, en su defecto, en un centro de servicio autorizado para que se lleve a cabo su tratamiento.

¿Tiene algún problema con la central de vapor?

Problemas	Causas probables	Soluciones
La central de vapor no se enciende o el piloto de la plancha y el piloto «ON-OFF» no se encienden.	El aparato no está conectado a la electricidad.	Compruebe que el aparato esté bien conectado en una toma que funcione y compruebe que el aparato recibe corriente. Pulse el mando «ON-OFF».
	El sistema «AUTO-OFF» se ha activado transcurridos 30 minutos de inactividad y la central de vapor se ha apagado.	Pulse el mando «ON-OFF» situado en el panel de control para volver a encender el aparato.
El agua corre por los orificios de la suela.	Está utilizando vapor cuando la plancha aun no está suficientemente caliente.	Antes de proceder a accionar el mando de vapor, espere hasta que el piloto de la plancha se quede fijo.
	El agua se ha condensado en los tubos puesto que se está utilizando el vapor por primera vez o bien no se ha utilizado durante algunos minutos.	Pulse el botón de vapor fuera de la mesa de planchar hasta que la plancha emita vapor.
Aparecen restos de agua en la ropa.	La funda de la mesa está saturada de agua ya que no está adaptada a la potencia de una central de vapor.	Asegúrese de tener una mesa adaptada.
Unos derrames blancos salen de los orificios de la suela.	La caldera expulsa cal porque no se lava con regularidad.	Lave el colector (véase § eliminar la cal de su central).
Unos derrames marrones salen de los orificios de la suela y manchan la ropa.	Está utilizando productos químicos para eliminar la cal o aditivos en el agua de planchado.	Nunca agregue productos en el depósito (véase § sobre el agua a utilizar).
Está utilizando productos químicos para eliminar la cal o aditivos en el agua de planchado.	Su ropa no se ha aclarado suficientemente o ha planchado una prenda nueva antes de lavarla.	Asegúrese de que la ropa está lo suficientemente aclarada para eliminar los eventuales depósitos de jabón o productos químicos de las prendas nuevas.
	Está utilizando almidón.	Pulverice siempre el almidón en la cara de la prenda que no va a planchar.
Hay poco o nada de vapor.	El depósito está vacío (el piloto rojo parpadea).	Rellene el depósito y pulse el mando «OK» hasta que se apague el piloto.
El piloto «depósito vacío» parpadea a pesar del llenado del depósito.	No ha pulsado el botón «OK» para volver a encender el aparato.	Pulse el mando «OK» de reinicio situado en el panel de control.
Sale vapor alrededor del colector.	El aparato está mal apretado.	Apriete de nuevo el colector.
	La junta del colector está dañada.	Póngase en contacto con el centro de servicio autorizado.
Se producen fugas de vapor o agua por debajo del aparato.	El aparato está defectuoso.	Deje de utilizar la central de vapor y contacte con un Centro de Servicio Autorizado.
El piloto «antical» parpadea a pesar de que el colector se ha lavado.	No ha pulsado el mando «OK» para reiniciar el aparato.	Pulse el mando «OK» de reinicio situado en el panel de control.
La suela está rayada o estropeada.	Ha colocado la plancha en posición horizontal sobre un reposaplanchas metálico.	Siempre puede colocar la plancha sobre su talón o sobre el reposaplanchas.
	Ha lavado la suela con un estropajo abrasivo o metálico.	Consulte el capítulo «Limpieza de la suela».
El piloto rojo «depósito vacío» parpadea y el mando «ON-OFF» no funciona.	El aparato ha sido almacenado en un local frío (aproximadamente, <10C°).	Desenchufe el aparato. Espere 3 horas hasta que el aparato esté a temperatura ambiente.

Si no puede determinar la causa de una avería, acuda a un centro de servicio postventa autorizado.

Descrição

1. Botão «Steam Boost»
2. Comando de vapor
3. Luz piloto do ferro
4. Saída do cabo Easycord
5. Suporte do ferro
6. Cabo eléctrico
7. Compartimento de arrumação do cabo eléctrico
8. Lock-System
9. Patilha de enchimento do reservatório
10. Reservatório 1,6 l
11. Compartimento de arrumação do cabo de vapor
12. Cabo de vapor
13. Caldeira
14. Capa do colector de calcário
16. Colector de calcário
16. Base Ultra Gliss
17. Painel de controlo
 - a. Indicador «Anti-calcário»
 - b. Indicador «Reservatório vazio»
 - c. Botão «OK»
 - d. Botão «ON-OFF» com indicador
 - e. Botão «ECO MÍN» com indicador

Sistema de bloqueio do ferro na base de repouso

O gerador de vapor está equipado com um aro de bloqueio para facilitar o transporte e a arrumação :

- Bloqueio - **fig.1.**
- Desbloqueio - **fig.2.**

Para transportar o gerador de vapor pela pega do ferro:

- Coloque o ferro sobre a placa de suporte do gerador de vapor e levante o aro de bloqueio do ferro até ouvir um clique de bloqueio - **fig.1.**
- Segure no ferro pela pega para transportar o gerador de vapor - **fig.3.**

Preparação

Que água utilizar?

• Água da torneira:

O seu aparelho foi concebido para funcionar com água da torneira. Se a água for muito calcária, misture 50 % de água da torneira e 50 % de água desmineralizada disponível no mercado.

Em certas regiões junto à costa, o teor em sal da sua água pode ser muito elevado. Neste caso, utilize exclusivamente água desmineralizada.

• Amaciador:

Existem vários tipos de amaciadores e a água da maioria deles pode ser utilizada no gerador. Contudo, determinados amaciadores e particularmente aqueles que utilizam produtos químicos como o sal, podem provocar derrames brancos ou castanhos, sendo nomeadamente o caso dos jarros filtrantes. Se se deparar com este tipo de problema, recomendamos que tente utilizar água da torneira não tratada ou água engarrafada.

Depois de mudar a água, são necessárias várias utilizações para resolver o problema. Ao experimentar a função de vapor pela primeira vez, recomenda-se que o faça sobre um pano usado que possa deitar fora, para evitar danificar as suas roupas.

Lembre-se:

Nunca utilize água da chuva, nem que contenha aditivos (como amido, perfumes, ou água de aparelhos electrodomésticos). Estes aditivos podem alterar as propriedades do vapor e, com temperaturas elevadas, podem formar depósitos na câmara de vapor, susceptíveis de manchar a sua roupa.

Encha o reservatório

- Coloque o gerador de vapor num local estável e horizontal, resistente ao calor.
- Verifique se o aparelho está desligado e abra a tampa do reservatório.
- Utilize uma garrafa de água, encha-a com 1,6 l de água no máximo e encha o reservatório sem ultrapassar o nível «Max» - **fig.4.**

Colocar o gerador de vapor em funcionamento

Durante a primeira utilização, pode verificar-se a emissão de fumo e de odor inofensivos.

Este fenómeno sem consequências na utilização do aparelho desaparece rapidamente.

- Desenrole totalmente o cabo eléctrico - **fig.5** e retire o cabo de vapor do respectivo compartimento - **fig.6.**
- Ligue a central de vapor a uma tomada eléctrica do tipo «bipolar com condutor de terra».
- Prima o botão «ON-OFF» - **fig.7.**
- O indicador do botão «ON-OFF» e o indicador do ferro piscam durante o tempo de colocação em funcionamento do aparelho. Quando o indicador ficar fixo (após cerca de 2 minutos), o gerador de vapor está pronto.

Funcionamento do painel de controlo

- O indicador azul do botão «ON-OFF» pisca - **fig.8**: a caldeira está a aquecer. Quando o indicador ficar fixo, o gerador está pronto.
- O indicador vermelho do botão «Reservatório vazio» pisca - **fig.9**: o reservatório está vazio. Encha o reservatório e prima o botão «OK» para apagar o indicador - **fig.10**. Consulte o parágrafo «Encher o reservatório durante a utilização»
- O indicador laranja «Anti-calcário» pisca - **fig.11** : é necessário efectuar uma manutenção. Consulte o parágrafo «Manutenção e limpeza».
- O gerador está equipado com um sistema de paragem automática após cerca de 8 minutos sem utilização. O indicador do botão «ON-OFF» pisca rapidamente: o gerador entra em modo de poupança de energia. Prima o botão «ON-OFF» ou a mola de vapor para voltar a engomar - **fig.7-12**. Consulte o parágrafo Sistema «AUTO-OFF».

Utilização



Engomar com vapor

- Para obter vapor, prima o comando de vapor situado por baixo da pega do ferro - **fig.12**. O vapor pára quando soltar o comando.
- Após cerca de um minuto, e regularmente durante a utilização, a bomba eléctrica do aparelho injecta água na caldeira. Daí resulta um ruído perfeitamente normal.
- Se utilizar amido, pulverize-o no lado oposto ao que vai engomar.

Nunca coloque o ferro sobre um descanso de ferro de metal, dado que existe o risco de danificação, mas sobre a placa de descanso do ferro da estrutura: esta está equipada com patins anti-derrapantes e foi concebida para resistir a temperaturas altas.

Smart Technology Easy Control

O gerador de vapor está equipado com um regulador electrónico SMART TECHNOLOGY EASY CONTROL que garante a melhor combinação de temperatura e vapor, permitindo engomar todos os tecidos possíveis sem qualquer risco e sem triagem.

Regulação	Utilização recomendada	Etiquetagem	Exemplos
	Ideal para todo o tipo de peças de roupa possíveis, sem risco de queimar.		Algodão, lã, seda, poliéster, cachemira, angorá, viscose e misturas sintéticas/ algodão, linho e fibras mistas.
	A função ECO/Min permite engomar na temperatura mais baixa, com menor débito de vapor, adaptado aos tecidos mais delicados. Também reduz o consumo energético. Prima o botão ECO/Min para engomar em modo ECO e prima novamente o botão para sair deste modo.		Acetato, elastano, poliamida, acrílico e misturas sintéticas <i>Nota: Não engomar a vapor tecidos com fibras acrílicas ou modacrílicas.</i>

Em caso de dúvida sobre a natureza do tecido da peça de roupa, consulte a etiqueta. Se passar peças de roupa de lã, prima apenas por impulsos o comando de vapor do ferro - **fig.12**, sem pousar o ferro sobre a peça. Desta forma, evita criar lustro.

Atenção: Não é possível engomar tecidos com o símbolo .



MODO ECO MIN: A função ECOmin permite reduzir o consumo energético. Prima o botão ECO para engomar em modo ECO e prima novamente o botão para sair deste modo.

Passa a ferro a seco

- Não carregue no comando de vapor.

Engomar na vertical

Para tecidos que não o linho ou o algodão, mantenha o ferro a alguns centímetros de distância para não queimar o tecido.

- Pendure a peça de roupa num cabide e estique ligeiramente o tecido com uma mão.
- **Uma vez que o vapor produzido é muito quente, nunca elimine os vincos de uma peça de roupa na própria pessoa, mas sempre pendurada num cabide.**
- Carregue no comando de vapor - **fig.12** de forma intermitente efectuando um movimento de cima para baixo - **fig.13**.

Encher o reservatório durante a utilização

- Quando o indicador vermelho «Reservatório vazio» piscar - **fig.9**, isso significa que o vapor acabou. O reservatório de água está vazio.
- Desligue o gerador de vapor. Abra a patilha de enchimento do reservatório.
- Utilize um jarro de água, enchendo-o com, no máximo, 1,6 L de água, sem ultrapassar o nível «Máx» do reservatório - **fig.4**.
- Volte a fechar a patilha de enchimento.
- Volte a ligar o gerador de vapor. Para continuar a passar, prima o botão «OK» - **fig.7**, situado no painel de controlo. Quando o indicador do botão «ON-OFF» permanecer aceso, o vapor está pronto.

Função steam boost

- O aparelho está equipado com uma função de adição de vapor «steam boost»: um valor sequencial automático para uma utilização sem esforço.
- Para utilizar esta função, prima o botão «steam boost» acima do ferro - **fig.14**.

Manutenção e Limpeza

Limpar o gerador de vapor

- Não utilize produtos de limpeza ou descalcificantes para limpar a base ou a caldeira.
- Nunca passe o ferro nem a caldeira sob a água da torneira.
- Limpar a base: é aconselhável utilizar um pano macio e húmido sobre a base ainda morna, para não danificar o revestimento.
- Recomenda-se que pouse sempre o ferro sobre o repouso ou suporte do ferro para preservar o respectivo revestimento.
- Limpe de tempos a tempos as partes plásticas com a ajuda de um pano macio ligeiramente húmido.

Nunca utilize detergentes agressivos ou abrasivos. **Atenção!** A utilização de um esfregão abrasivo danifica o revestimento da base- **fig.15**.

Proceda à descalcificação do seu gerador de vapor

Não introduza produtos anti-calcário (vinagre, detergentes anti-calcário industriais...) para descalcificar a caldeira por forma a não danificá-la. Antes de proceder ao esvaziamento da central de vapor, é obrigatório deixá-la arrefecer durante mais de 2 horas, para evitar qualquer risco de queimadura.

Para prolongar a duração útil do seu gerador de vapor e evitar os resíduos de calcário, o seu gerador está equipado com um colector de calcário integrado. Este colector, colocado na cuba, recupera automaticamente o calcário que se forma no seu interior.

Princípio de funcionamento:

- Uma luz piloto laranja «anti-calc» pisca no painel de controlo para indicar que é necessário enxaguar o colector - **fig.11**.

 **Atenção**, esta operação só deve ser efectuada enquanto o gerador de vapor não estiver ligado há pelo menos duas horas e estiver totalmente frio. Para efectuar esta operação, o gerador de vapor deve estar situado na proximidade de lava-loiça, dada a possibilidade de saída de água da cuba aquando da sua abertura.

- Quando a central de vapor tiver arrefecido completamente, retire a cobertura de recolha de tártaro.
- Desenrosque o colector - **fig.16** e retire-o da caldeira - **fig.17**. Este contém o calcário acumulado na cuba - **fig.18**.
- Para limpar bem o colector, basta passa-lo por água corrente para eliminar o calcário que este contém - **fig.19**.
- Volte a colocar o colector no respectivo compartimento, encaixando-o correctamente, para garantir que fica estanque - **fig.20-21**.
- Volte a colocar a capa do colector - **fig.22**.

Aquando da próxima utilização, prima o botão «OK» situado no painel de controlo para apagar o indicador laranja «Anti-calcário» - fig.10.

Como complemento desta manutenção regular, recomenda-se a limpeza completa da cuba a cada 6 meses ou 25 utilizações.

- Certifique-se de que o gerador está frio e desligado há pelo menos 2 h.
- Coloque o gerador de vapor junto ao lava-louça, com o ferro ao lado, sobre o respectivo repouso.
- Retire a capa do colector e retire o colector de calcário.
- Mantenha o gerador de vapor inclinado. Com um jarro, encha a caldeira com ¼ de litro de água da torneira. Agite a caldeira algumas vezes e, em seguida, esvazie-a completamente para o lava-louça.
- Volte a colocar o colector no respectivo compartimento, encaixando-o correctamente, para garantir que fica estanque.
- Coloque novamente a lingueta no lugar.
- Volte a colocar a capa do colector de calcário.

Aquando da seguinte utilização, prima o botão «OK» situado no painel de controlo, até o indicador laranja «Anti-calcário» se apagar - fig.10.

Sistema «AUTO-OFF»

- Para a sua segurança, o gerador de vapor está equipado com um sistema de poupança de energia «AUTO-OFF», que se activa automaticamente após cerca de 8 minutos sem utilização.
- Apenas o indicador «ON-OFF» pisca para indicar que o aparelho se encontra em modo de poupança de energia - fig.8.
- Para reactivar o gerador de vapor:
 - Carregue no botão «ON-OFF» ou no botão de vapor.
 - Aguarde até o indicador do botão «ON-OFF» deixar de piscar para continuar a engomar.
- Para sua segurança, após cerca de 30 minutos sem utilização, o sistema «AUTO-OFF» desliga o gerador de vapor. Para continuar a engomar, prima o botão «ON-OFF».

Arrumar o gerador de vapor

- Coloque o ferro sobre a placa de suporte do gerador de vapor.
- Desligue o gerador de vapor premindo o botão «ON-OFF» e retire a ficha da tomada.
- Levante o o aro de bloqueio do ferro até ouvir um clique - fig.1.
- Enrole o cabo eléctrico no respectivo compartimento - fig.5.
- Arrume o cabo de vapor no respectivo compartimento - fig.6.
- Deixe arrefecer o gerador de vapor antes de arrumá-la, caso pretenda armazená-la num armário ou num local estreito.
- Se armazenar o gerador de vapor num local relativamente frio (cerca de < 10C°), coloque-o num local com temperatura moderada antes de começar a utilizá-lo.
- É possível arrumar o gerador de vapor em segurança transportando-o pela pega do ferro - fig.3.



Protecção do meio ambiente em primeiro lugar!

- ① O seu aparelho contém materiais que podem ser recuperados ou reciclados.
- ➔ Entregue-o num ponto de recolha para possibilitar o seu tratamento.

Um problema com o gerador de vapor?

Problemas	Causas possíveis	Soluções
O gerador de vapor não liga ou o indicador do ferro e o indicador «ON-OFF» não estão acesos.	O aparelho não está ligado à corrente.	Verifique se o aparelho está bem ligado a uma tomada em perfeitas condições de funcionamento. Prima o botão «ON-OFF».
	O Sistema «AUTO-OFF» activou-se após 30 minutos sem utilização e desligou o gerador de vapor.	Prima o botão «ON-OFF» situado no painel de controlo.
A água sai pelos orifícios da base do ferro.	Está a utilizar vapor quando o ferro não está suficientemente quente.	Aguarde que o indicador do ferro fique fixo antes de accionar o comando de vapor.
	A água condensou-se nos tubos porque utiliza o vapor pela primeira vez ou não o utilizou durante alguns minutos.	Carregue no comando de vapor fora da tábua de engomar, até que o ferro produza vapor.
Aparecem vestígios de água na roupa.	A capa da tábua está saturada de água porque não está adaptada à potência de um gerador de vapor.	Certifique-se de que possui uma tábua adequada.
Saem derramamentos brancos dos orifícios da base do ferro.	A caldeira liberta calcário visto não ter sido limpa regularmente.	Enxagúe o colector. (consulte o parágrafo «descalcificar o seu gerador de vapor»).
Saem derramamentos castanhos dos orifícios da base do ferro e mancham a roupa.	Está a utilizar produtos químicos descalcificantes ou aditivos na água de passar a ferro.	Nunca adicione nenhum produto no reservatório (ver § que água utilizar).
A base do ferro está suja ou acastanhada e pode manchar a roupa.	A roupa não foi suficientemente enxaguada ou engomou uma nova peça antes de a lavar.	Certifique-se que a roupa está suficientemente enxaguada para eliminar os eventuais restos de detergente ou produtos químicos nas novas peças de roupa.
	Está a utilizar goma.	Pulverize sempre goma no avesso da superfície a engomar.
Há pouco vapor ou não há vapor.	O reservatório está vazio (indicador vermelho a piscar).	Encha o reservatório e prima o botão «OK» até apagar o indicador.
O indicador vermelho «reservatório vazio» pisca embora o reservatório esteja cheio.	Não premiu o botão «OK» de reinício.	Prima o botão «OK» de reinício situado no painel de controlo.
Sai vapor em redor do colector.	O colector está mal encaixado.	Volte a encaixar o colector.
	A junta do colector está danificada.	Contacte um Serviço de Assistência Técnica Autorizado.
O vapor ou água saem ppor baixo do aparelho.	O aparelho está defeituoso.	Não utilize o gerador de vapor e contacte um Serviço de Assistência Técnica autorizado.
O indicador «Anti-calcário» pisca embora o colector tenha sido limpo.	Não premiu o botão «OK».	Prima o botão «OK» de reinício situado no painel de controlo.
A base está riscada ou danificada.	Pousou o ferro na horizontal sobre o suporte metálico do ferro.	Pouse sempre o ferro sobre o respectivo repouso ou suporte do ferro.
	Limou a base com um esfregão abrasivo ou metálico.	Consulte o capítulo «Limpar a base».
O indicador vermelho «reservatório vazio» pisca e o botão «ON-OFF» não funciona.	O aparelho foi guardado num local frio (aproximadamente < 10C°).	Desligue o aparelho. Aguarde 3 horas até que o aparelho esteja à temperatura ambiente.

Se não for possível determinar a causa de uma avaria, dirija-se a um Serviço de Assistência Técnica autorizado.

Descrizione

1. Pulsante «Steam Boost»
2. Comando vapore
3. Spia del ferro
4. Uscita del cavo Easycord
5. Piastra poggiaferro
6. Cavo di alimentazione
7. Vano raccogli cavo
8. Lock-System
9. Sportello di riempimento del serbatoio
10. Serbatoio da 1,6 l
11. Vano per il cavo vapore
12. Cavo vapore
13. Caldaia (all'interno del serbatoio)
14. Coperchio del raccogliore di calcare
15. Raccogli calcare
16. Piastra Ultra Gliss
17. Pannello di controllo
 - a. Spia «Anti-calc»
 - b. Spia «Serbatoio vuoto»
 - c. Pulsante «OK»
 - d. Pulsante «ON/OFF» con spia
 - e. Pulsante «ECO MIN» con spia

Sistema di blocco del ferro sulla base - Lock-system

La Caldaia è munita di un archetto per trattenere il ferro sul corpo dell'apparecchio con un bloccaggio per trasportarla e riporla facilmente :

- Chiusura - **fig.1.**
- Apertura - **fig.2.**

Per trasportare la Caldaia usando l'impugnatura del ferro:

- Appoggiare il ferro sulla base poggia-ferro della Caldaia e sollevare l'archetto di fermo fino al bloccaggio completo (identificato da un «clic») - **fig.1.**
- Afferrate il ferro per l'impugnatura per trasportare la Caldaia - **fig.3.**

Preparazione

Che tipo di acqua utilizzare?

• Acqua del rubinetto :

L'apparecchio è stato concepito per funzionare con acqua del rubinetto. Se questa risulta molto calcarea si consiglia una miscela con 50% di acqua del rubinetto e 50% di acqua distillata reperibile in commercio. In alcune regioni in riva al mare la percentuale di sale dell'acqua può essere elevata. In tal caso utilizzare esclusivamente acqua distillata.

• Addolcitore :

Ne esistono di diversi tipi e l'acqua trattata dalla maggior parte di essi può essere impiegata nel generatore. Tuttavia, alcuni addolcitori e particolarmente quelli che ricorrono a prodotti chimici come il sale, possono causare sbavature bianche o marroni (è il caso delle caraffe filtranti). In caso di problemi di questo tipo consigliamo l'utilizzo dell'acqua di rubinetto non trattata o dell'acqua di bottiglia.

Una volta cambiato il tipo di acqua occorreranno diversi Utilizzi prima di risolvere completamente il problema. Si consiglia di provare la funzione vapore per la prima volta su biancheria vecchia che può essere poi gettata, così da non danneggiare i capi.

Ricordate!

Non utilizzate mai acqua piovana, così come acqua contenente additivi (amido, profumo) o acqua degli elettrodomestici. Tali additivi possono intaccare le proprietà del vapore e, ad alte temperature, formare dei depositi nella caldaia (che possono macchiare i capi).

Riempite il serbatoio

- Posizionate il generatore su un piano stabile, orizzontale, lontano da fonti di calore.
- Verificate che l'apparecchio sia staccato dalla corrente e aprite lo sportello del serbatoio.
- Riempite il serbatoio senza oltrepassare il livello Maxi - **fig.4.**

Mettere la caldaia in funzione

Durante il primo utilizzo, può esserci una fuoriuscita di fumo o di odore assolutamente innocua.

Tale fenomeno non ha nessun effetto sull'utilizzazione e scomparirà rapidamente.

- Svolgere completamente il cavo di alimentazione - **fig.5** ed estrarre il cavo vapore dal suo vano - **fig.6.**
- Inserire la spina della Caldaia a una presa elettrica di tipo «bipolare con conduttore di terra».
- Premere il tasto «ON-OFF» - **fig.7.**
- La spia del pulsante «ON/OFF» e la spia del ferro lampeggiano durante l'avvio dell'apparecchio. Quando la spia rimane accesa (dopo circa 2 minuti) la caldaia è pronta.

Funzionamento del pannello di controllo

- La spia blu del pulsante «ON/OFF» lampeggia - **fig.8**: la caldaia si sta riscaldando. Quando la spia è fissa, la caldaia è pronta.
- La spia rossa del pulsante «Serbatoio vuoto» lampeggia - **fig.9**: il serbatoio è vuoto. Riempire il serbatoio e premere il pulsante «OK» per spegnere la spia - **fig.10**. Fare riferimento al paragrafo «Riempire il serbatoio durante l'utilizzo»
- La spia arancione «Anticalcare» lampeggia - **fig.11**: è necessaria un'operazione di manutenzione, fare riferimento al paragrafo «Pulizia e manutenzione».
- Il ferro a caldaia è dotato di un sistema di spegnimento automatico dopo 8 minuti circa di inutilizzo. La spia del pulsante «ON/OFF» lampeggia rapidamente: il ferro a caldaia è in standby. Premere il pulsante «ON/OFF» o il pulsante vapore per riprendere la stiratura - **fig.7-12**. Fare riferimento al paragrafo «Sistema di autospegnimento».

Utilizzo

Stirare con vapore



- Per formare il vapore, premere sul comando vapore posto sull'impugnatura del ferro - **fig.12**. Il vapore si arresterà quando il comando viene rilasciato.
- Dopo un minuto circa, e regolarmente durante l'uso, la pompa elettrica dell'apparecchio immette dell'acqua nella caldaia. Viene emesso un rumore normale.
- Se si usa dell'amido, spruzzarlo sulla parte contraria a quella da stirare.

Non appoggiare il ferro su un supporto metallico. Quando non si utilizza il ferro, riporlo sempre nel supporto poggiaferro. E' dotato di sistema anticivolo e sopporta alte temperature.

IT

Smart technology Easy Control

Questo ferro a caldaia è dotato della regolazione elettronica SMART TECHNOLOGY EASY CONTROL, che garantisce una combinazione ottimale di temperatura e vapore, permettendo di stirare tutti i tessuti stirabili senza rischi e senza necessità di suddividerli.

Regolazione	Uso consigliato	Etichettatura	Esempi
	Ideale per tutti i tipi di indumenti stirabili, senza rischio di bruciature.		Cotone, lana, seta, poliestere, cashmere, mohair, viscosa e fibre miste sintetiche/cotone, lino e fibre miste.
	La funzione ECO / Min permette la stiratura a una temperatura minore e con un getto di vapore debole, ideale per i tessuti più delicati. Riduce inoltre il consumo di energia. Premere il pulsante ECO/ Min per passare alla modalità ECO e premere nuovamente lo stesso pulsante per tornare al funzionamento normale.		Acetato, elasthan, poliammide, acrilico e combinazioni sintetiche <i>Nota: non stirare con il vapore i tessuti contenenti fibre acriliche o modacriliche.</i>

In caso di dubbi sulla natura del tessuto dell'indumento, fare riferimento all'etichetta. Per la stiratura di indumenti in lana, premere il pulsante vapore a impulsi - **fig.12**, senza appoggiare il ferro sull'indumento. Si eviterà così l'effetto lucido.

Attenzione, non è possibile stirare i tessuti recanti il simbolo .



MODALITÀ ECO MIN: la funzione ECOmin permette di ridurre il consumo di energia. Premere il pulsante ECO per passare in modalità ECO e premere nuovamente lo stesso pulsante per uscire da tale modalità.

Stirare senza vapore

- Non premere il pulsante di controllo vapore sull'impugnatura del ferro.

Stiratura in verticale

I nostri consigli: per i tessuti diversi dal lino o dal cotone, mantenete il ferro ad alcuni centimetri di distanza per non bruciare il tessuto.

- Appendete l'indumento su una gruccia e tendete leggermente il tessuto con una mano.
- **Dato che il vapore prodotto è molto caldo, non togliete mai le grinze di un abito su una persona, ma sempre su una gruccia.**
- Mantenendo il ferro in posizione verticale premete in modo intermittente il comando vapore (posto sull'impugnatura del ferro) - **fig.12** effettuando un movimento dall'alto verso il basso - **fig.13**.

Riempire il serbatoio durante l'utilizzo

- Quando la spia rossa «Serbatoio vuoto» lampeggia - **fig.9**, non c'è più vapore. Il serbatoio dell'acqua è vuoto.
- Scollegare la caldaia dalla presa di corrente. Aprire lo sportello di riempimento del serbatoio - **fig.5**.
- Riempire una caraffa con massimo 1,6 L d'acqua e riempire il serbatoio, facendo attenzione a non oltrepassare il livello «Max» del serbatoio - **fig.4**.
- Richiudere lo sportello di riempimento.
- Ricollegare la caldaia alla presa di corrente. Premere il pulsante «OK» di riavvio - **fig.7**, situato sul quadro comandi, per proseguire la stiratura. Quando la spia del tasto "ON-OFF" resta accesa, il vapore è pronto.

Funzione «Steam Boost»

- L'apparecchio è dotato di una funzione di incremento vapore «Steam Boost»: un tipo di vapore sequenziale, automatico per un uso senza sforzi.
- Per utilizzare questa funzione premere il tasto «Steam Boost» - **fig.14**.

Pulizia e manutenzione

Pulire la Caldaia

- Non utilizzare prodotti di pulizia o disincrostanti per pulire la piastra o la caldaia.
- Non passare mai il ferro o la caldaia sotto l'acqua di rubinetto.
- Pulire la piastra: si consiglia di utilizzare un panno morbido e umido sulla piastra ancora tiepida per non danneggiare il rivestimento.
- Si consiglia di poggiare sempre il ferro sul suo supporto o sul poggiaferro per salvaguardarne il rivestimento.
- Pulire regolarmente le parti in plastica utilizzando un panno morbido leggermente umido.

Non utilizzare mai prodotti aggressivi o abrasivi. Attenzione! L'utilizzo di spugne abrasive danneggerà il rivestimento della piastra - fig.15.

Decalcificate facilmente la Caldaia



Per sciacquare la caldaia non utilizzate assolutamente prodotti di decalcificazione: potrebbero danneggiarla. Prima di procedere allo svuotamento della Caldaia, è obbligatorio lasciarla raffreddare per più di 2 ore, per evitare rischi di bruciatura.

Per prolungare la durata di vita della Caldaia ed evitare i residui di calcare, la Caldaia è dotata di un collettore di calcare integrato. Questo contenitore, situato nel cestello, recupera automaticamente il calcare che si forma all'interno.

Principio di funzionamento:

- La spia arancione «Anti-calc» lampeggiante sul pannello di controllo avverte della necessità di sciacquare il raccogli-calcare - **fig.11**.

⚠ Attenzione: questa operazione non deve essere effettuata finché la Caldaia non è staccata dall'alimentazione da più di due ore e non è completamente fredda. Per effettuare questa operazione, la Caldaia deve trovarsi vicino ad un lavello poiché può uscire dell'acqua dalla caldaia quando viene aperta.

- Quando la Caldaia si è completamente raffreddata, estrarre il copri-collettore di calcare.
- Svitare completamente il collettore - **fig.16** ed estrarlo dalla caldaia - **fig.17**: contiene il calcare accumulato nel recipiente - **fig.18**.
- Per pulire a fondo il collettore, è sufficiente risciacquare con acqua corrente per eliminare il calcare presente - **fig.19**.
- Riposizionare il collettore nell'alloggiamento, riavvitandolo completamente, per garantirne la tenuta - **fig.20-21**.
- Riposizionare il raccogliore di calcare - **fig.22**.

Al successivo utilizzo premere il pulsante «OK» situato sul quadro comandi per spegnere la spia arancione «Anti-calc» - fig.10.

In aggiunta a tale manutenzione regolare, si consiglia di effettuare un risciacquo completo della caldaia ogni 6 mesi o ogni 25 utilizzi.

- Verificare che il generatore sia freddo e scollegato da oltre 2 ore.
- Posizionare la Caldaia sul bordo del lavello e il ferro poggiato sul lato posteriore.
- Rimuovere il coperchio del raccoglitore di calcare e svitare il raccoglitore.
- Mantenere la Caldaia in posizione inclinata. Con una caraffa, riempire la caldaia di ¼ di litro di acqua di rubinetto. Agitare la caldaia per qualche attimo quindi svuotarla completamente sopra al lavandino.
- Riposizionare il collettore nell'alloggiamento, riavvitandolo completamente, per garantirne la tenuta.
- Riposizionare la linguetta.
- Riposizionare il raccoglitore di calcare.

Al prossimo utilizzo, premere il tasto «OK» posto sul pannello di controllo fino a quando la spia arancione «Anti-calc» si spegne - fig.10.

Sistema «AUTO-OFF»

- Per garantire sicurezza, la Caldaia è fornita di un sistema di standby «AUTO-OFF» che si attiva automaticamente allo scadere di 8 minuti circa di inattività.
- Solo la spia «ON-OFF» lampeggia per indicare l'attivazione dello standby dell'apparecchio - **fig.8.**
- Per riattivare la Caldaia:
 - Premere il tasto «ON-OFF» o premere sulla levetta del vapore.
 - Attendere che la spia del tasto «ON-OFF» non lampeggi più prima di riprendere la fase di ripasso.
- Per garantire sicurezza, dopo 30 minuti circa di inattività, il sistema «AUTO-OFF» spegne la Caldaia. Per riprendere la fase di ripasso, premere il tasto «ON-OFF»

Conservare la Caldaia

- Poggiare il ferro sulla piastra poggiaferro della Caldaia.
- Spegnerla premendo il tasto «ON-OFF» e scollegare la presa.
- Sollevare l'archetto di supporto sul ferro fino a chiudere il sistema di protezione (quando si sente uno scatto) - **fig.1.**
- Riporre il cavo di alimentazione nel suo vano - **fig.5.**
- Riponete il cavo vapore nell'apposito vano - **fig.6.**
- Fare raffreddare la Caldaia prima di conservarla in un armadio o uno spazio stretto.
- Se la Caldaia viene conservata in un locale relativamente freddo (< 10 C° circa), riporla in un locale a temperatura ambiente prima di iniziare il ripasso.
- E possibile conservare la Caldaia in tutta sicurezza trasportandola con l'impugnatura del ferro - **fig.3.**



Partecipiamo alla protezione dell'ambiente!

- ① Il vostro apparecchio è composto da diversi materiali che possono essere riciclati.
- ➔ Lasciatelo in un punto di raccolta o presso un Centro Assistenza Autorizzato.

Un problema con la Caldaia?

Problemi	Possibili cause	Soluzioni
La Caldaia non si accende o la spia del ferro e la spia «ON-OFF» non sono accese.	L'elettrodomestico non è acceso.	Verificare che l'apparecchio sia collegato correttamente a una presa funzionante e che sia sotto tensione. Premere il tasto «ON-OFF».
	Dopo 30 minuti circa di inattività, il sistema «AUTO-OFF» si attiva e spegne la Caldaia.	Premere il tasto «ON-OFF» di riavvio posto sul pannello di controllo.
L'acqua cola attraverso i fori della piastra.	Utilizzate il comando vapore prima che il ferro sia caldo.	Quando il vapore viene usato per la prima volta o non viene usato per alcuni minuti, l'acqua si condensa nei tubi.
	Attendere che la spia del ferro sia fissa prima di azionare il comando vapore.	Premere sul comando vapore lontano dall'asse da stiro, fino a che il ferro non emette vapore.
Strisce d'acqua rimangono sulla biancheria.	Il vostro copriasse è saturo d'acqua perché non è adatto alla potenza di una Caldaia.	Accertarsi di disporre di un piano adatto.
Colature bianche o scure escono dai fori della piastra.	La caldaia perde calcare poiché non viene risciacquata regolarmente.	Sciacquate il collettore (vedere § decalcificate la centrale).
Dai fori della piastra fuoriesce una materia nerastra che sporca gli indumenti.	State utilizzando sostanze chimiche decalcificanti o additivi nell'acqua da stiro.	Non aggiungere mai alcun prodotto nel serbatoio (vedere il paragrafo su quale acqua utilizzare).
La piastra è sporca o nerastra e rischia di sporcare gli indumenti.	Gli indumenti non sono sufficientemente risciacquati o avete stirato un nuovo indumento senza lavarlo.	Assicuratevi che la biancheria sia ben sciacquata cosicché non ci siano residui di sapone o altri prodotti chimici sugli indumenti.
	Utilizzate dell'amido.	Spruzzate l'amido sul rovescio del tessuto da stirare.
Non c'è vapore o poco vapore	Il serbatoio d'acqua è vuoto (spia luminosa rossa lampeggiante).	Riempire il serbatoio e premere il tasto «OK» fino a quando la spia viene spenta.
La spia rossa «Serbatoio vuoto» lampeggia anche dopo il riempimento del serbatoio.	Non è stato ancora premuto il tasto «OK» di riavvio.	Premere il tasto «OK» di riavvio posto sul pannello di controllo.
Esce del vapore attorno al collettore.	Il collettore è stretto male.	Ristringete il collettore.
	La guarnizione del collettore è danneggiata.	Contattate un Centro assistenza autorizzato.
Del vapore o dell'acqua fuoriescono dalla parte superiore dell'apparecchio.	L'apparecchio è difettoso.	Non utilizzare più la Caldaia e contattare un centro di assistenza autorizzato.
La spia «Anticalc» lampeggia anche dopo il risciacquo del collettore.	Non è stato ancora premuto il tasto «OK» di riavvio.	Premere il tasto «OK» di riavvio posto sul pannello di controllo.
La piastra è graffiata o danneggiata.	Il ferro è stato poggiato in orizzontale su un poggiaferro metallico.	Poggiare sempre il ferro sul rispettivo supporto o sul poggiaferro.
	La piastra è stata pulita con uno strofinaccio abrasivo o metallico.	Consultare il capitolo «Pulire la piastra».
La spia rossa «Serbatoio vuoto» lampeggia e il tasto «ON-OFF» non funziona.	L'apparecchio è stato conservato in un locale freddo (> 10 °C circa).	Spegnere l'apparecchio e staccare la spina. Attendere 3 ore fino a quando l'apparecchio raggiunge la temperatura ambiente

Se non è possibile determinare la causa di un guasto, rivolgetevi a un Centro di assistenza autorizzato.

Apparatbeskrivelse

1. «Steam Boost»-knap
2. Dampknap
3. Kontrollampe for strygejern
4. Easycord ledningsudgang
5. Plade til frastilling af strygejernet
6. El-ledning
7. Rum til opbevaring af el-ledning
8. Låsesystem
9. Åbning til påfyldning af vand
10. Vandbeholder 1,6 l
11. Rum til opbevaring af dampledningen
12. Dampledning
13. Kedel (inden i soklen)
14. Dæksel på kalkopsamler
15. Kalkopsamler
16. Ultra Gliss-sål
17. Betjeningspanel
 - a. «Anti-kalk»-kontrollampe
 - b. Kontrollampe for tom beholder
 - c. Knappen «OK»
 - d. «ON-OFF»-knap med kontrollampe
 - e. «ECO MIN»-knap med kontrollampe

System til at låse strygejernet fast på soklen (Lock-system)

Dampgeneratoren er udstyret med en bøjle til at fastholde strygejernet på basen, for at gøre transport og opbevaring lettere :

- Lås - **fig.1.**
- Lås op - **fig.2.**

Man kan bruge strygejernets håndtag til at transportere dampgeneratoren:

- Anbring strygejernet på dampstationens frastillingsplade og træk i bøjlen til fastholdelse, indtil låsen går i indhak (det høres ved et «klik») - **fig.1.**
- Tag fat om strygejernets håndtag, for at transportere dampgeneratoren - **fig.3.**

Forberedelse

Hvilken type vand skal der benyttes?

• Vand fra vandhanen:

Apparatet er designet til brug med almindeligt vand fra vandhanen. Hvis der er meget kalk i vandet, hvor du bor, kan du blande 50% vand fra vandhanen med 50% demineraliseret vand.

I visse områder ved havet kan saltindholdet i vandhanevandet være højt. I de områder anbefaler vi, at man udelukkende anvender demineraliseret vand.

• Blødgørere:

Der findes flere typer blødgørere og vandet fra de fleste typer kan anvendes i dampkammeret. Nogle blødgørere anvender dog kemiske stoffer som salt, der kan bevirke, at der dannes hvide eller brune vanddråber, og det gælder især filtreringskedler. Hvis du støder på problemet, anbefaler vi, at du udelukkende anvender ubehandlet vand fra vandhanen eller flaskevand. Det kan være nødvendigt at køre flere hold vand gennem apparatet, før problemet helt ophører. Vi anbefaler, at dampfunktionen første gang afprøves på en klud eller lignende, der kan kasseres, for at undgå at beskadige dit tøj.

HUSK:

Brug aldrig regnvand eller vand med tilsætningstoffer (stivelse, parfume eller vand fra husholdningsapparater). Tilsætningsstofferne kan forurene vanddampen og ved de høje temperaturer der opstår i dampkammeret, kan der dannes aflejringer, der kan give pletter på tøj.

Fyld vandbeholderen op

- Stil dampgeneratoren på en stabil og vandret overflade, der kan tåle varmen.
- Kontroller at apparatets stik er taget ud og luk vandbeholderens klap op.
- Brug en vandkande til at fylde beholderen op med højst 1,6 liter vand og pas på ikke at overskride "Max" niveauet - **fig.4.**

Tænd for dampstationen

Første gang apparatet benyttes, kan det godt afgive lidt uskadelig røg og lugt. Det har ingen indvirkning på anvendelsen og forsvinder hurtigt.

- Rul el-ledningen helt ud - **fig.5.**, og træk dampledningen ud af dens rum - **fig.6.**
- Tilslut dampstationen til en dobbeltpolet stikkontakt.
- Tryk på «ON-OFF»-knappen - **fig.7.**
- Kontrollampen for «ON-OFF»-knappen og kontrollampen for strygejernet blinker, mens apparatet varmer op til brug. Når kontrollampen lyser konstant (efter ca. 2 minutter), er dampstationen klar.

Funktion af betjeningspanelet

- Den blå kontrollampe for «ON-OFF»-knappen blinker - **fig.8**: Kedlen varmer op. Når kontrollampen lyser konstant, er dampstationen klar til brug.
- Den røde kontrollampe for «Beholder tom» blinker - **fig.9**: Beholderen er tom. Fyld beholderen op og tryk på knappen «OK» for at slukke kontrollampen - **fig.10**. Se afsnittet «Påfyldning af beholderen under brug»
- Den orange kontrollampe «Anti-kalk» blinker - **fig.11**: Vedligeholdelse er påkrævet, se afsnittet «Vedligeholdelse og rengøring».
- Dampstationen er udstyret med et automatisk stopsystem efter ca. 8 minutter uden brug. Kontrollampen for «ON-OFF»-knappen blinker hurtigt: Dampstationen er på standby. Tryk på «ON-OFF»-knappen eller på dampknappen, for at genoptage strygningen - **fig.7-12**. Se afsnittet «AUTO-OFF» system.

Brug



Strygning med damp

- For at få damp, skal du trykke på dampknappen, som sidder under håndtaget på strygejernets - **fig.12**. Dampen stopper, når du slipper knappen.
- Efter ca. et minut og jævnlige under brugen vil den elektriske pumpe i apparatet indsprøjte vand i kedlen. Det frembringer en lyd, som er normal.
- Hvis du bruger stivelse, skal den sprayes på bagsiden af den flade, der skal stryges.

Undgå at stille strygejernets på en holder af metal, for det kan skade sålen. Stil det hellere på soklen på basen. Den er forsynet med skridsikre skiver, som er beregnet til meget høje temperaturer.

Smart technology Easy Control

Dampstationen er udstyret med en elektronisk regulering, SMART TECHNOLOGY EASY CONTROL, som sikrer den optimale kombination af temperatur og damp, der gør det muligt at stryge alle tekstiler, der kan stryges, uden risiko og uden at sortere dem.

Indstilling	Anbefalet brug	Mærkning	Eksempler
	Optimal for alle typer tekstiler, som kan stryges, uden risiko for at brænde dem.		Bomuld, uld, silke, polyester, kashmir, mohair, viskose og syntetiske/ bomuldsblandinger, hør og blandede fibre.
	Funktionen ECO/Min gør det muligt at stryge ved lavere temperatur og med svag dampstyrke, som passer til strygning af selv de sarteste tekstiler. Den nedsætter ligeledes energiforbruget. Tryk på knappen ECO/Min, for at skifte til ECO-tilstanden, og tryk på den samme knap igen, for at forlade tilstanden.		Acetat, elasthan, polyamid, akryl og blandede syntetiske fibre <i>Bemærk: Stryg ikke tekstiler indeholdende akryl- eller modacrylfibre med damp.</i>

Hvis du er i tvivl om tøjets tekstiltype, skal du kigge på etiketten.

Hvis du stryger tøj af uld, skal du kun trykke på dampknappen med mellemrum - **fig.12**, uden at lade strygejernets hvile på tøjet. Så undgår du, at det bliver blankt.

Bemærk, tekstiler med symbolet  kan ikke stryges.



ECO MIN-TILSTAND: Funktionen ECO/min gør det muligt at nedsætte energiforbruget. Tryk på knappen ECO for at skifte til ECO-tilstanden, og tryk på den samme knap igen, for at forlade tilstanden.

Tørstrygning

- Undlad at trykke på dampknappen på strygejernets håndtag.

Lodret glatning af tøj

Gode råd: Når der stryges stoffer, som ikke er af hør eller bomuld, skal strygejernnet holdes nogle centimeter væk fra stoffet, for ikke at brænde det.

- Hæng tøjet op på en bøjle og træk let i det med hånden.
- **Da den skabte damp er meget varm, må tøj aldrig glattes på en person, men altid kun på en bøjle.**
- Strygejernnet skal holdes lodret og samtidig være bøjet lidt frem over. Tryk på dampknappen (oven på strygejernets håndtag) - **fig.12** flere gange og bevæg strygejernnet op og ned - **fig.13**.

Påfyldning af beholderen under brug

- Når den røde kontrollampe «Beholder tom» tændes - **fig.9**, er der ikke mere damp. Vandbeholderen er tom.
- Afbryd dampstationen fra stikkontakten. Åbn påfyldningsklappen på vandbeholderen.
- Brug en vandkande, fyld op med højst 1,6 L vand og fyld vandbeholderen, idet du passer på ikke at overskride niveauet «Max» på vandbeholderen - **fig.4**.
- Luk påfyldningsklappen igen.
- Tilslut dampstationen til stikkontakten igen. Tryk på «OK»-knappen - **fig.7** på betjeningspanelet, for at starte igen og genoptage strygingen. Når kontrollampen for tasten «ON-OFF» lyser konstant, er dampen klar.

Steam boost-funktion

- Apparatet er udstyret med funktionen «steam boost», der giver ekstra damp: Automatisk sekventiel damp, der er nem at bruge.
- Tryk på knappen «steam boost» oven over strygejernnet, for at benytte denne funktion - **fig.14**.

Vedligeholdelse og rengøring

Rengøring af dampstationen

- Brug ikke rengøringsmidler eller afkalkningsmidler til at rense sålen eller soklen.
- Skyl aldrig strygejernnet eller dets sokkel under vandhanen.
- Rengøring af sålen: Det anbefales at benytte en blød, fugtig klud på sålen, mens den stadig er lunken, for ikke at beskadige belægningen.
- Det anbefales altid at stille strygejernnet på endestykket eller på frastillingspladen, for at beskytte den selvrensende belægning.
- Rengør fra tid til anden plastikdelene ved hjælp af en blød og let fugtig klud.

Brug aldrig ætsende eller skurende produkter. Bemærk! Brug af en skuresvamp vil beskadige belægningen på sålen - **fig.15**.

Foretag en let afkalkning af dampgeneratoren

Kom ikke afkalkningsmidler (eddike, kemiske afkalkningsmidler m.m.) i, for at skylle kedlen: Du kan beskadige den. Før dampgeneratoren tømmes, er det strengt nødvendigt at lade den køle af i over 2 timer, for at undgå enhver risiko for forbrændinger.

Dampgeneratoren er udstyret med en integreret kalk-opsamler, for at forlænge dens levetid og undgå udspyning af kalk. Denne opsamler, der sidder i beholderen, opsamler automatisk den kalk, der dannes inde i den.

Princip for virkemåde:

- En orange «anti-kalk» kontrollampe blinker på instrumentpanelet, for at angive, at opsamleren skal skylles - **fig.11**.

⚠️ Vigtigt: Man må ikke foretage denne afkalkning, før dampgeneratorens stik har været taget ud i over to timer og er helt kølet af. Afkalkningen skal foretages i nærheden af en håndvask, da der kan løbe vand ud, når man åbner beholderen.

- Når dampstationen er kølet helt af, tages dækslet til kalkopsamleren af.
- Skru opsamleren helt løs - **fig.16**, og tag den ud af soklen - **fig.17**. Den indeholder kalken opsamlet i tanken - **fig.18**.
- Opsamleren skal blot skylles under vandhanen, for at fjerne den kalk, den indeholder - **fig.19**.
- Sæt opsamleren på plads i dens rum igen og skru den helt fast, for at sikre, at den er tæt - **fig.20-21**.
- Sæt dækslet på opsamleren på plads igen - **fig.22**.

Næste gang du bruger strygejernnet, skal du trykke på knappen «OK» på betjeningspanelet, for at slukke den orange kontrollampe «Anti-kalk» - fig.10.

Foruden denne regelmæssige vedligeholdelse anbefales det at udføre en komplet skylning af beholderen hver 6. måned, eller hver gang den har været brugt 25 gange.

- Kontroller, at dampstationen er kold og har været afbrudt i mere end 2 timer.
- Anbring dampstationen på kanten af vasken og strygejernnet ved siden af på dets endestykke.
- Fjern dækslet på opsamlere og skru kalkopsamlere af.
- Hold dampstationen skråtstillet. Fyld dampbeholderen op med en kvart liter vand fra vandhanen ved hjælp af en kande.

Ryst soklen et par gange og tøm den derpå fuldstændigt oven over vasken.

- Sæt opsamlere på plads i dens rum igen, og skru den helt fast, for at sikre, at den er tæt.
- Sæt klappen på plads igen.
- Sæt dækslet til kalkopsamlere på plads igen.

Næste gang du bruger strygejernnet, skal du trykke på knappen «OK» på betjeningspanelet, indtil den orange kontrollampe «Anti-calc» slukkes - fig.10.

«AUTO-OFF» system

- Af sikkerhedshensyn er dampstationen udstyret med et «AUTO-OFF» standby-system, som automatisk aktiveres efter ca. 8 minutter uden brug.
- Kun kontrollampen «ON-OFF» blinker, for at angive, at apparatet er på standby - **fig.8.**
- Sådan genaktiveres dampstationen:
 - Tryk på knappen «ON-OFF», eller tryk på dampknappen.
 - Vent, indtil kontrollampen for «ON-OFF»-knappen holder op med at blinke, før du genoptager strygningen.
- Af sikkerhedshensyn vil «AUTO-OFF» systemet slukke for dampstationen efter ca. 30 minutter uden brug. Tryk på «ON-OFF»-knappen for at genoptage strygningen.

Opbevaring af dampstationen

- Anbring strygejernnet på dampstationens frastillingsplade.
- Sluk for stationen ved at trykke på «ON-OFF»-knappen, og tag stikket ud af stikkontakten.
- Løft bøjlen til fastholdelse på strygejernnet op, indtil beskyttelsessystemet fastlåses (det høres ved et klik) - **fig.1.**
- Put el-ledningen ind i dens rum - **fig.5.**
- Læg dampledning på plads i dens rum - **fig.6.**
- Lad dampstationen køle af, før den sættes på plads, hvis den skal opbevares i et skab eller et sted med ringe plads.
- Hvis dampstationen opbevares i et lokale, som er relativt koldt (< ca. 10 C°), skal det anbringes i et tempereret lokale, før strygningen påbegyndes.
- Dampstationen kan sættes på plads i fuld sikkerhed ved at transportere den ved hjælp af strygejernnets håndtag - **fig.3.**



Vi skal alle være med til at beskytte miljøet!

- ① Apparatet indeholder mange materialer, der kan genvindes eller genbruges.
- ➔ Bring det til et specialiseret indsamlingssted for genbrug eller et autoriseret serviceværksted, når det ikke skal bruges mere.

Er der problemer med dampgeneratoren?

Problemer	Mulige årsager	Løsninger
Dampstationen tændes ikke, eller kontrollampen for strygejern og «ON-OFF»-kontrollampen tændes ikke.	Dampgeneratoren er ikke tilsluttet.	Kontroller, at apparatet er tilsluttet en stikkontakt, der virker, og at det er tændt. Tryk på «ON-OFF»-knappen.
	«AUTO-OFF» systemet er blevet aktiveret efter 30 minutter uden brug, og har slukket for dampstationen.	Tryk på «ON-OFF»-knappen på betjeningspanelet, for at starte igen.
Der løber vand ud af hullerne i strygesålen.	Der stryges med damp, men strygejern er ikke varmt nok til det.	Vent, indtil kontrollampen for strygejern lyser konstant, før du aktiverer dampknappen.
	Vandet er blevet kondenseret i rørene, fordi det er første gang du benytter damp, eller fordi du ikke har benyttet damp i nogle minutter.	Tryk på damp-knappen mens du holder strygejern væk fra strygebrættet, indtil dampen begynder at komme ud.
Der kommer spor af vand på strygebrættet.	Strygeunderlaget er fyldt med vand, fordi det ikke er velegnet til en dampcentrals effekt.	Sørg for at benytte et velegnet strygebræt.
Der kommer hvide aflejringer på strygesålen.	Kedlen udspyr kalk, fordi den ikke bliver skyllet jævnlige.	Skyl kalk-opsamleren (se § afkalk dampgeneratoren).
Der løber en brunlig væske ud af strygesålens huller, som pletter tøjet.	Der er benyttet kemiske afkalkningsmidler eller tilsætningsstoffer i strygevandet.	Tilføj aldrig nogen form for produkter i beholderen (se § vedrørende det vand, der skal benyttes).
Strygesålen er snavset eller brun og kan plette strygetøjet.	Tøjet er ikke blevet rensset grundigt nok, eller du har strøget et stof, som ikke har været vasket.	Sørg for at vasketøjets skylles godt for at fjerne eventuelle rester af sæbe eller kemiske produkter på nyt tøj.
	Der er benyttet stivelse.	Sørg for altid at komme stivelse på den side af stoffet, som ikke stryges.
Strygejern producerer kun lidt eller ingen damp.	Beholderen er tom (den røde kontrollampe blinker).	Fyld beholderen og tryk på knappen «OK», indtil kontrollampen slukkes.
Den røde kontrollampe for «Beholder tom» blinker, selv om vandbeholderen er fuld.	Du har ikke trykket på tasten «OK» for at starte igen.	Tryk på tasten «OK» på betjeningspanelet for at starte igen.
Der kommer damp ud omkring kalk-opsamleren.	Kalk-opsamleren er ikke skruet godt nok fast.	Skrue kalk-opsamleren fast.
	Kalk-opsamlerens pakning er beskadiget.	Kontakt et autoriseret serviceværksted.
Der kommer damp eller vand ud under apparatet.	Apparatet er defekt.	Ophør med at bruge dampstationen og kontakt et autoriseret servicecenter.
Kontrollampen «Anti-calc» blinker, selv om opsamleren er blevet skyllet.	Du har ikke trykket på tasten «OK» for at starte igen.	Tryk på tasten «OK» på betjeningspanelet for at starte igen.
Strygesålen er ridset eller beskadiget.	Strygejern har været anbragt stående fladt på en frastillingsplade af metal.	Anbring altid strygejern på dets endestykke eller på frastillingspladen.
	Sålen er blevet rensset med en skuresvamp eller en metalsvamp.	Se afsnittet «Rengøring af sålen».
Den røde kontrollampe «Beholder tom» blinker, og «ON-OFF»-knappen virker ikke.	Apparatet har været opbevaret i et koldt lokale (< ca. 10 C°)	Afbryd apparatet fra stikkontakten. Vent i 3 timer, indtil apparatet har stuetemperatur.

Hvis der opstår andre problemer, kontakt venligst et autoriseret serviceværksted, for at få strygejern kontrolleret.

Apparatbeskrivelse

1. «Steam boost»-knapp
2. Dampkontrollknapp
3. Kontrollampe for strykejern
4. Utgang for Easycord-ledningen
5. Avlastningsplate for strykejernet
6. Strømledning
7. Oppbevaringsplass for strømledning
8. Lock-System
9. Klaff for påfylling av vanntank
10. Vanntank 1,6 l
11. Oppbevaringsrom for dampledning
12. Dampledning
13. Kjele (på innsiden av basen)
14. Deksel kalkoppsamler
15. Kalkoppsamler
16. Ultra Gliss strykesåle
17. Kontrollpanel
 - a. «Anti-kalk»-lys
 - b. «Vanntanken er tom»-lys
 - c. «OK»-knapp
 - d. «PÅ-AV»-knapp med lys
 - e. «ECO MIN»-knapp med lys

System for låsing av strykejernet på sokkelen «Lock – System»

Dampgeneratoren er utstyrt med en bøyle med lås som holder strykejernet fast til sokkelen. Dette gjør det lettere å transportere den og rydde den bort:

- Lås - **fig.1.**
- Lås opp - **fig.2.**

Slik transporterer du dampgeneratoren ved hjelp av håndtaket på strykejernet:

- Plasser strykejernet på platen på dampsentralen, og løft holdebøylen på jernet for å låse den fast (et «klikk» høres) - **fig.1.**
- Hold i håndtaket på strykejernet for å transportere dampgeneratoren - **fig.3.**

Forberedelse

Hva slags vann kan man bruke?

• Springvann:

Apparatet er laget for å fungere med springvann. Dersom vannet er veldig kalkholdig, bør du blande 50 % springvann med 50 % demineralisert vann som du kjøper.

I visse soner, som i nærheten av havet, kan det hende at det er mye salt i springvannet. Man bør da utelukkende bruke demineralisert vann.

• Vannmykner:

Det finnes flere forskjellige typer vannmyknere, og vannet fra de fleste av disse kan brukes i dampgeneratoren. Men visse vannmyknere, og da spesielt de som bruker kjemiske produkter som salt, kan forårsake at det renner ut hvitt eller brunt vann. Det er for eksempel tilfellet med filtrerende karaffer.

Dersom du får denne typen problemer, anbefaler vi at du bruker kun ubehandlet springvann eller flaskevann.

Etter at vannet har blitt skiftet ut, kan det allikevel hende at problemet vedvarer over flere gangers bruk. For å unngå å skade tøy, anbefales det å prøve dampfunksjonen første gang på et brukt tøystykke som kan kastes etterpå.

Husk:

Bruk aldri regnvann eller vann med tilsetningsmidler (som stivelse, parfyme eller vann fra husholdningsapparater). Slike tilsetningsmidler kan gå ut over dampeffekten ved høye temperaturer, danne et belegg i fordampingskammeret som igjen kan føre til flekker på tøy.

Fyll opp vanntanken

- Sett dampgeneratoren på en stabil og horisontal overflate som tåler varme.
- Sjekk at apparatet er frakoblet strøm, og åpne luken til vanntanken.
- Bruk en vannkaraffel, og fyll tanken med maksimalt 1,6 l vann. Pass på at du ikke fyller på mer vann enn opptil "max"-merket. - **fig.4.**

Start dampgeneratoren

Når dampgeneratoren brukes for første gang, kan det oppstå litt røyk og lukte.

Dette er ikke skadelig, og vil raskt forsvinne uten å ha noen innvirkning på bruken av dampgeneratoren.

- Rull strømledningen helt ut - **fig.5** og ta dampledningen ut av oppbevaringsrommet - **fig.6.**
- Koble dampsentralen til en jordet stikkontakt.
- Trykk på «PÅ-AV»-knappen - **fig.7.**
- Lyset på «PÅ-AV»-knappen og strykejernet blinker mens apparatet varmes opp. Når lyset stopper med å blinke (etter ca. 2 minutter), er dampgeneratoren klar.

Kontrollpanelets funksjoner

- Det blå lyset på «PÅ-AV»-knappen blinker - **fig.8**: kjelen varmer opp. Når lyset stopper med å blinke, er dampgeneratoren klar.
- Det røde lyset på knappen «Vanntanken er tom» blinker - **fig.9**: vanntanken er tom. Fyll vanntanken og trykk på «OK»-knappen for å slukke lyset - **fig.10**. Se avsnittet «Fylling av vanntanken under bruk».
- Det oransje lyset «Anti-kalk» blinker - **fig.11**: vedlikehold er nødvendig, se avsnittet «Vedlikehold og rengjøring».
- Generatoren er utstyrt med et system for automatisk stopp som stopper strykejernet når det ikke har blitt brukt på 8 minutter. Lyset på «PÅ-AV»-knappen blinker hurtig: generatoren er i hvilemodus. Trykk på «PÅ-AV»-knappen eller på dampknappen for å gjenoppta strykingen - **fig.7-12**. Se avsnittet Systemet «AUTO-AV».

Anvendelse

Stryking med damp





- For å få damp, trykk på dampknappen på strykejernet håndtak - **fig.12**. Dampen stopper når knappen slippes.
- Etter ca. ett minutt, og ved regelmessig bruk, vil en elektrisk pumpe i apparatet pumpe vann inn i kjelen. Dette lager en lyd som er normal.
- Hvis du vil bruke stivelse, spray det på baksiden av det du skal stryke..

Unngå å plassere strykejernet på en strykejernsholder i metall, da det vil kunne skade jernet. Plasser det heller på basens strykejernsplate da denne er utstyrt med anti-glidesåler og er laget for å tåle høy temperatur.

NO

Smart technology Easy Control

Dampsentralen din er utstyrt med SMART TECHNOLOGY EASY CONTROL, en elektronisk regulering som gir deg en optimal kombinasjon av temperatur og damp. Slik kan du stryke alle strykable tekstiler uten å måtte sortere dem, helt bekymringsfritt.

Innstilling	Anbefalt bruk	Merking	Eksempler
	Optimal for alle typer strykable tekstiler uten risiko for å brenne hull eller svi tøy.		Bomull, ull, silke, polyester, kasjmir, mohair, viskose og blandinger av syntetiske stoffer/bomull, lin og blandede fibre.
 	ECO/Min-funksjonen gjør det mulig å stryke ved laveste temperatur og med svak damp for de mest skjøre stoffene. Samtidig reduseres også forbruket av energi. Ved å trykke på ECO/Min-knappen, aktiveres ECO-modus, og ved å trykke på den samme knappen, avsluttes denne modusen.		Acetat, elastan, polyamid, akryl og syntetiske blandinger <i>Merk: Ikke stryk med damp på tøy som inneholder akryl eller modakryl.</i>

Hvis du er i tvil om hvilket stoff tøyets består av, se på merkelappen.

Dersom du skal stryke ulltøy, trykker du bare på dampknappen i pulser - **fig.12** uten å plassere strykejernet på tøy. Du vil dermed unngå at det begynner å glinse.

Advarsel. Tøy merket med symbolet  kan ikke strykes.



ECO/MIN-MODUS: ECO/Min-funksjonen reduserer strømforbruket. Trykk på ECO/Min-knappen for å aktivere ECO-modus, og trykk igjen på den samme knappen for å avslutte denne modusen.

Tørrstryking

- Ikke trykk på dampknappen på toppen av strykejernet håndtak.

Vertikal dampstryking

Råd: For andre stoffer enn lin og bomull, hold strykejernet på noen centimeters avstand for ikke å brenne stoffet.

- Heng plagget opp på en henger, og strekk det lett med en hånd.
- **Ettersom dampen er meget varm må du aldri prøve å fjerne bretter fra et plagg noen har på seg. Heng alltid klesplagget på en kleshenger først.**
- Hold strykejernet skrått forover i vertikal stilling. Trykk støtvis på dampknappen (på toppen av strykejernet's håndtak) - **fig.12** og beveg strykejernet nedover plagget - **fig.13**.

Fylling av vanntanken under bruk

- Når det røde lyset «Vanntanken er tom» blinker - **fig.9**, har du ikke mer damp. Vanntanken er tom.
- Koble fra dampgeneratoren. Åpne klaffen for påfylling av vanntanken.
- Bruk et litermål e.l., og fyll på maksimalt 1,6 l vann i vanntanken. Pass på at du ikke overskrider «Maks»-merket i vanntanken - **fig.4**.
- Lukk klaffen for påfylling av vanntanken.
- Koble til dampgeneratoren igjen. Trykk på «OK»-knappen - **fig.7**, på kontrollpanelet for å starte strykingen igjen. Dampen er klar når lyset på «ON-OFF»-knappen lyser.

«Steam boost»-funksjonen

- Apparatet ditt er utstyrt med en overlegen dampfunksjon, «steam boost»: damp i automatiske, sekvensielle støt for en bekymringsfri bruk.
- Trykk på «steam boost»-knappen oppå strykejernet for å bruke denne funksjonen - **fig.14**.

Vedlikehold og rengjøring

Rengjøring av dampgeneratoren

- Aldri bruk rengjøringsmidler eller avkalkingsmidler for å rengjøre strykesålen eller basen.
- Strykejernet eller basen må aldri holdes under springen.
- Rengjøring av strykesålen: Vi anbefaler at du bruker en myk, fuktig klut på strykesålen mens den fremdeles er litt varm. På den måten unngår du å skade belegget.
- Vi anbefaler at du alltid plasserer strykejernet på hælen eller på avlastningsplaten for å bevare belegget.
- Rengjør fra tid til annen plastdelene med en myk, lett fuktet klut.

Aldri bruk sterke eller slipende vedlikeholdsprodukter. Advarsel! Bruk av slipende svamper vil skade belegget på strykesålen - fig.15.

Enkel avkalking av dampgeneratoren



Bruk ikke avkalkingsmidler (eddik, industrielle avkalkingsmidler...) for å skylle kalkoppsamleren. Det kan skade den. Før du tømmer dampgeneratoren, må du la den avkjøles i over to timer for å unngå forbrenningsfare.

For å forlenge dampgeneratorens levetid og unngå kalkbelegg, er den utstyrt med en integrert kalksamler. Denne oppsamleren er i tanken og samler automatisk opp kalken som legger seg på innsiden.

Driftsprinsipp:

- En oransje «Antikalk»-lampe blinker på kontrollpanelet for å vise at oppsamleren må renses - **fig.11**.

⚠ NB, dette må bare utføres når dampgeneratoren har vært frakoblet strøm i over to timer og er fullstendig avkjølt. Før dette utføres, bør du sette dampgeneratoren ved siden av en oppvaskkum fordi vann kan renne ut fra tanken når du åpner den.

- Når dampgeneratoren er helt nedkjølt, kan dekselet for kalkoppsamleren tas av.
- Skru av oppsamleren - **fig.16** og trekk den ut av basen - **fig.17**. Den inneholder oppsamlet kalk - **fig.18**.
- For å rengjøre oppsamleren godt, skyller du den under rennende vann for å fjerne kalken i den - **fig.19**.
- Sett oppsamleren tilbake på plass, og skru den helt på plass for å forsegle den - **fig.20-21**.
- Sett dekselet for kalkoppsamleren tilbake på plass - **fig.22**.

Ved neste gangs bruk, trykk på «OK»-knappen på kontrollpanelet for å slukke det oransje lyset «Anti-kalk»-fig.10.

I tillegg til denne regelmessige rengjøringen, anbefaler vi at tanken skylles grundig hver 6. måned eller etter hver 25. gangs bruk.

- Sørg for at generatoren er kald og har vært frakoblet i mer enn 2 t.

- Plasser dampgeneratoren på kanten av vasken og strykejernet på hælen ved siden av vasken.
- Ta av dekselet og skru av kalkoppsamlere.
- Hold dampgeneratoren skrått. Bruk et litermål og fyll kjelen med 1/4 liter vann fra springen. Rist tanken litt, og hell deretter alt ut i vasken.
- Sett oppsamleren tilbake på plass, og skru den helt på plass for å forsegle den.
- Sett tapen tilbake på plass.
- Sett dekselet tilbake på plass.

Ved neste gangs bruk, trykk på «OK»-knappen på kontrollpanelet for å slukke det oransje lyset «Anti-kalk» - fig.10.

Systemet «AUTO-AV»

- For din sikkerhet er dampgeneratoren utstyrt med systemet «AUTO-AV» som aktiveres automatisk etter 8 minutter uten bruk.
- Bare lyset «PÅ-AV» blinker for å vise at apparatet er i hvilemodus - **fig.8**.
- For å starte dampgeneratoren igjen:
 - Trykk på knappen «PÅ-AV» eller trykk på dampknappen.
 - Vent til lyset på knappen «PÅ-AV» slutter å blinke før du fortsetter strykingen.
- For din sikkerhet vil systemet «AUTO-AV» slå av dampgeneratoren etter 30 minutter uten bruk. For å starte stryking igjen, trykk på knappen «PÅ-AV».

Lagring av dampgeneratoren

- Sett strykejernet på avlastningsplaten på dampgeneratoren.
- Slå av dampgeneratoren ved å trykke på «PÅ-AV»-knappen og koble fra apparatet.
- Løft bøylen som holder strykejernet fast på dampgeneratoren og lukk den på plass (du hører et «KLIKK»)- **fig.1**.
- Oppbevar strømledningen i oppbevaringsrommet - **fig.5**.
- Oppbevar dampledningen i oppbevaringsrommet - **fig.6**.
- La dampgeneratoren kjøle seg ned før du setter den til oppbevaring hvis den skal plasseres i et skap eller på et lite sted.
- Hvis du oppbevarer dampgeneratoren på et kaldt sted (ca. <10 C°), plasser apparatet i et temperert rom før du begynner stryking.
- Du kan sette dampgeneratoren til oppbevaring ved å holde den i håndtaket på strykejernet - **fig.3**.



Miljøvern er viktig!

- ⓘ Dette produktet inneholder verdifulle materialer som kan gjenvinnes eller gjenbrukes.
- ♻ Lever det inn på en egnet oppsamlingsplass eller til en forhandler av denne type produkter.

Problemer med dampgeneratoren?

Problemer	Mulige årsaker	Løsninger
Dampgeneratoren starter ikke eller lyset på strykejernet og lyset «PÅ-AV» tennes ikke.	Apparatet er ikke slått på.	Kontroller at apparatet er riktig koblet til i stikkkontakten og at det blir tilført strøm. Trykk på «PÅ-AV»-knappen.
	Systemet «AUTO-AV» aktiveres etter 30 minutter uten bruk og slukker dampgeneratoren.	Trykk på «PÅ-AV»-knappen plassert på kontrollpanelet for å starte.
Vannet renner gjennom hullene i strykesålen.	Du bruker damp når strykejernet ikke er tilstrekkelig varmt. Sålen er ikke varm nok.	Vent til lyset på strykejernet lyser før du bruker dampknappen.
	Vann kondenseres i rørene fordi du bruker damp for første gang eller du har ikke brukt det på noen minutter.	Trykk på dampknappen mens du holder strykejernet utenfor strykebrekker til damp kommer ut.
Våte flekker kommer til syne på stryketøyet.	Strykebordtrekket er gjennomvått fordi det ikke er egnet til bruk med dampgeneratoren.	Sørg for at du har et egnet strykebord.
Hvite renner kommer ut av hullene i strykesålen.	Kjelen avgir kalk når den ikke skylles regelmessig.	Skyll av kalksamleren (se kapittelet om avkalking)
Brune renner kommer ut av hullene i strykesålen og lager flekker på tøyet.	Du bruker kjemiske avkalkingsprodukter eller tilsetningsstoffer i strykevannet.	Aldri tilsett noen produkter i vanntanken (se avsnittet om hvilken type vann du skal bruke).
Strykesålen er skitten og brun og kan lage flekker på tøyet.	Tøyet er ikke tilstrekkelig skylt eller du har strøket et nytt plagg før det har blitt vasket.	Sørg for at tøyet er skylt godt slik at eventuelle såperester eller kjemiske produkter fjernes fra plaggene.
	Du bruker stivelse.	Ha alltid på stivelse på baksiden av stoffet som skal strykes.
Liten eller ingen dampkapasitet.	Vanntanken er tom (den røde lampen blinker).	Fyll tanken og trykk på «OK»-knappen til lyset slukker.
Det røde lyset «vanntanken er tom» blinker selv om vanntanken er fylt.	Du har ikke trykket på knappen «OK» for å starte igjen.	Trykk på «OK»-knappen plassert på kontrollpanelet for å starte igjen.
Damp kommer ut rundt kalksamleren.	Kalksamleren er ikke skrudd ordentlig på.	Stram til kalksamleren.
	Pakningen til kalksamleren er skadet.	Kontakt et godkjent servicesenter.
Damp eller vann kommer ut under apparatet.	Apparatet er defekt.	Stopp bruken av dampgeneratoren, og kontakt et godkjent servicesenter.
Lyset «Anti-kalk» blinker selv om oppsamleren er rengjort.	Du har ikke trykket på knappen «OK» for å starte igjen.	Trykk på «OK»-knappen plassert på kontrollpanelet for å starte igjen.
Strykesålen er ripet eller skadet.	Du har plassert strykejernet flatt på en overflate med metall.	Alltid sett strykejernet på hælen eller på avlastningsplaten.
	Du har rengjort strykesålen med en slipende svamp eller en svamp som inneholdt metall.	Se kapittelet «Rengjøring av strykesålen».
Det røde lyset «tanken er tom» blinker og knappen «PÅ-AV» virker ikke.	Apparatet har blitt oppbevart i et kaldt rom (ca. <10 C°)	Koble fra apparatet. Vent i 3 timer slik at apparatet oppnår romtemperatur.

Dersom det skulle oppstå andre problemer, ta kontakt med et godkjent servicesenter for å få sjekket apparatet.

Produktbeskrivning

1. «Steam Boost»-knapp
2. Ångknapp
3. Kontrollampa för strykjärn
4. Uttag för Easycord-sladden
5. Avställningsplatta
6. Strömsladd
7. Förvaringsfack för strömsladd
8. Lås-system
9. Lucka för påfyllning av vattenbehållaren
10. Vattenbehållare på 1,6 l
11. Förvaringsfack för ångsladd
12. Ångslang
13. Värmeaggregat (i ångstationstanken)
14. Kåpa för kalkuppsamlaren
15. Kalkuppsamlare
16. Semelle Ultra Gliss
17. Kontrollpanel
 - a. Ljusindikator för «Antikalk»
 - b. Ljusindikator för «Tom vattenbehållare»
 - c. «OK»-knapp
 - d. «ON-OFF»-knapp med ljusindikator
 - e. «ECO MIN»-knapp med ljusindikator

Spärr för strykjärnet på basenheten - «Lås – System»

Ångstationen är utrustad med en spärr som låser järnet på behållaren för att underlätta transport och förvaring:

- Lås - **fig.1.**
- Lås upp - **fig.2.**

För att transportera ångstationen med handtaget:

- Ställ strykjärnet på ångstationens avställningsplatta och fäll över hållaren på strykjärnet tills den sitter på plats ordentligt (ett «klick» hörs) - **fig.1.**
- Fatta tag i järnets handtag för att transportera ångstationen - **fig.3.**

Förberedelse

Vilket vatten bör användas?

• Kranvatten:

Den här ångstationen är utformad för att kunna användas med vanligt kranvatten.

Blanda 50 % kranvatten och 50 % avmineraliserat köpt vatten om det är hög kalkhalt i ditt kranvatten.

I vissa områden nära havet kan salthalten i vattnet vara förhöjd. Använd i så fall enbart avmineraliserat vatten.

• Avhärdning:

Det finns flera typer av avhärdningsmedel och det avhärdade vattnet kan oftast användas i ångstationen. Det finns dock vissa avhärdare, särskilt med kemiska medel som t.ex. salt, som kan medföra vita eller bruna fläckar, och detta kan synas på en del vattenfilter.

Vid sådana problem rekommenderar vi att du använder obehandlat kranvatten eller vatten på flaska.

När du väl bytt vatten krävs flera stryktillfällen innan problemet är borta. Första gången du använder ångfunktionen är det bra att testa på en bit tyg som du inte är rädd om, därmed undviker du att skada dina kläder.

Kom ihåg!

Använd inte regnvatten eller vatten med tillsatser (stärkelse, parfym eller vatten från andra hushållsapparater). Sådana tillsatser kan påverka ångans egenskaper och vid hög temperatur kan avlagringar bildas i ångbehållaren som kan fläcka din tvätt.

Fyll på vattentanken

- Placera ångstationen på en stadig och plan yta som tål värme.
- Kontrollera att apparaten är urkopplad och öppna luckan för påfyllning av vattentanken.
- Fyll på vattentanken med max 1,6 l vatten med hjälp av en vattenkanna utan att överskrida maxstrecket - **fig.4.**

Starta ångstationen

Vid första användningstillfället, kan rök- och luktutveckling förekomma, vilket är normalt och inte skadligt på något sätt.

- Linda ut sladden - **fig.5** helt och ta ur ångslangen ur dess fack - **fig.6.**
- Sätt ångstationens stickkontakt i jordat vägguttag.
- Tryck på knappen «ON-OFF» - **fig.7.**
- Ljusindikator för knappen «ON-OFF» och på strykjärnet blinkar tills stationen är klar att användas. När ljusindikatorn lyser med fast sken (efter ca 2 minuter) är ångstationen klar att användas.

Detta försvinner med tiden.

Så här fungerar kontrollpanelen

- Den blå ljusindikatorn för knappen «ON-OFF» blinkar - **fig.8**: värmeaggregatet håller på att värmas upp. När ljusindikatorn lyser med fast sken är ångstationen klar att användas.
- Den röda ljusindikatorn för knappen «Tom vattenbehållare» blinkar - **fig.9**: vattenbehållaren är tom. Fyll på vatten och tryck på «OK» så släcks ljusindikatorn - **fig.10**. Läs stycket «Fylla på vattenbehållaren under bruk».
- Den orangefärgade ljusindikatorn «Antikalk» blinkar - **fig.11**: underhåll krävs, se stycket «Underhåll och rengöring».
- Ångstationen är utrustad med system för automatiskt avstängning om den inte används på ca 8 minuter. Ljusindikatorn för knappen «ON-OFF» blinkar snabbt: ångstationen är i viloläge. Tryck på knappen «ON-OFF» eller på sprejknappen för att fortsätta stryka - **fig.7-12**.
- Läs mer i stycket om «AUTO-OFF»-systemet.

Användning





Stryka med ånga

- Om du vill ha ånga måste du trycka på ångknappen under strykjärnets handtag - **fig.12**. När du släpper knappen slutar ångan.
- Efter ca 1 minut, och återkommande under användning, sprutar den elektriska pumpen in vatten till värmeaggregatet. Det låter lite, men är helt normalt.
- Om du använder stärkelse bör den sprejas på den sida du inte stryker på.

Undvik att ställa järnet på ett metallställ då det kan skada sulan.
Ställ järnet på avställningsplattan: den är utrustad med glidsäkra tasslar och är specialkonstruerad för att tåla höga temperaturer.

Smart technology Easy Control

Ångstationen är utrustad med den elektroniska styrningen SMART TECHNOLOGY EASY CONTROL som säkerställer optimal kombination av temperatur och ånga, som gör det möjligt att stryka alla strykbara textilier utan risk, och utan att behöva sortera dem.

Reglage	Rekommenderad användning	Tvättråd	Exempel
	Optimalt för all typ av tvätt som går att stryka, utan risk att bränna tyget.		Bomull, ylle, siden, polyester, kaschmir, mohair, viskos och syntet-/ bomullsblandningar, linne och blandfibrer.
 	Med funktionen ECO /Min går det att stryka vid lägre temperatur och med mindre ånga, anpassat för strykning av den mest känsliga typen av textil. Det är också ett mer energibesparande läge. Tryck på knappen ECO/ Min när du vill använda ECO-läget och tryck igen när du vill lämna det.		Acetat, elastan, polyamid, akryl samt syntetblandningar Obs! Ångstryk inte textilier med akryl- eller modakrylfibrer.

Om du är osäker på vilken typ av tyg det är, kan du läsa det på tvättrådet.

Om du stryker yllekädder räcker det om du trycker på ångknappen stötvis - **fig.12**, utan att sätta ner strykjärnet på plagget. Då riskerar du inte att tyget blir blankt.

Obs! Tyg med symbolen  går inte att stryka.



LÄGE ECO MIN: Med funktionen ECO/Min kan energimängden minskas vid strykningen. Tryck på knappen ECO när du vill använda ECO-läget och tryck igen när du vill lämna det.

Strykning utan ånga

- Tryck inte på ångknappen på strykjärnet.

Vertikal strykning

Råd: Vid andra material än linne eller bomull, håll stryksulan en bit från plagget för att inte bränna materialet.

- Häng upp plagget på en galge och sträck tyget något med ena handen.
- **Ångan som utlöses är mycket het: försök aldrig att ta bort veck från ett plagg du har på dig, häng alltid plagg på en galge.**
- Håll järnet lodrätt och framåtlutat, tryck på ångknappen (på handtagets undersida) - **fig.12** i omgångar medan du för järnet uppifrån och ned - **fig.13**.

Fylla på vattenbehållaren under bruk

- När den röda kontrollampen för «Tom vattenbehållare» blinkar - **fig.9**, kan du inte få mer ånga. Vattenbehållaren är tom.
- Dra ur kontakten till ångstationen. Öppna luckan för att fylla på vatten.
- Fyll på högst 1,6 L vatten, med hjälp av en kanna, och se till att «Max»-nivån i vattenbehållaren inte överskrids - **fig.4**.
- Stäng luckan igen.
- Sätt i kontakten till ångstationen igen. Tryck på knappen «OK» - **fig.7** på instrumentpanelen för att starta igen. Ångfunktionen är klar när knappen «ON-OFF» lyser med fast sken.

Steam boost-funktion

- Den här apparaten är försedd med ångfunktionen «steam boost»: ett automatiskt och jämnt flöde av ånga, för smidig användning.
- Tryck på knappen «steam boost» ovanpå strykjärnet när du vill använda funktionen - **fig.14**.

Skötsel och rengöring

Rengöra ångstationen

- Använd inte rengöringsmedel eller avkalkningsmedel för att rengöra stryksulan eller basenheten.
- Håll aldrig strykjärn eller basenhet under vattenkranen.
- Rengöra stryksulan: använd en mjuk, fuktad trasa på den ännu ljumma stryksulan för att inte skada beläggningen.
- Ställ alltid järnet på hälen för att bevara den självrengörande beläggningen.
- Rengör då och då plastdelar med en lätt fuktad mjuk trasa.

Använd inte slipande eller frätande produkter.

Obs! Om du använder en slipande svamp eller liknande kan du skada den självrengörande beläggningen på stryksulan - **fig.15**.

Avkalka enkelt ångstationen



Använd aldrig avkalkningsmedel (vinäger, kemiska avkalkningsmedel..) för att skölja vattentanken: skador kan uppstå i den. Innan sköljning av ångstationen, är det nödvändigt att låta den svalna i mer än 2 timmar, för att undvika all risk för brännskador.

För att förlänga ångstationens livslängd och undvika kalkpartiklar är den utrustad med en integrerad kalkuppsamlare. Uppsamlaren, placerad i behållaren, lagrar automatiskt kalkavlagringar som bildas inuti.

Funktionsprincip:

- En orange kontrollampa «Anti-calc» blinkar på kontrollpanelen och indikerar att uppsamlaren ska sköljas - **fig.11**.

 Observera att det ska göras när ångstationen varit urkopplad i mer än två timmar och är helt kall. Gör avkalkningen av ångstationen i närheten av en diskbänk då vatten kan rinna ut från behållaren när den öppnas.

- Ta ur kalkuppsamlaren när ångstationen har svalnat helt.
- Skruva ur uppsamlaren - **fig.16** och dra ur den ur basenheten - **fig.17**, den innehåller kalk som bildats - **fig.18**.
- Gör ren uppsamlaren genom att helt enkelt skölja den under kranen för att få bort kalken - **fig.19**.
- Sätt tillbaka uppsamlaren och skruva dit den ordentligt, så att den håller tätt - **fig.20-21**.
- Sätt tillbaka kåpan över uppsamlaren igen - **fig.22**.

Tryck på «OK» på instrumentpanelen tills den orangefärgade ljusindikatorn för «Antikalk» slocknar, nästa gång du ska stryka - fig.10.

Utöver det här underhållet bör du skölja igenom vattenbehållaren var sjätte månad eller efter var 25:e användning.

- Se till att värmeaggregatet är kallt och att kontakten inte suttit i vägguttaget på 2 timmar.
- Ställ ångstationen vid en diskho och strykjärnet bredvid, på högkant.
- Ta av kåpan över uppsamlaren och skruva av kalkuppsamlaren.

- Luta ångstationen. Fyll på 1/4 liter kranvatten med hjälp av en kanna. Skaka lite på basenheten och töm sedan ut vattnet i diskhon.
- Sätt tillbaka uppsamlaren och skruva dit den ordentligt, så att den håller tätt.
- Fäll tillbaka spärren.
- Sätt tillbaka kåpan igen.

Tryck på «OK» på kontrollpanelen tills den orangefärgade kontrollampan för «Antikalk» slocknar, nästa gång du ska stryka- fig.10.

«AUTO-OFF»-system

- Av säkerhetsskäl är ångstationen försedd med ett «AUTO-OFF»-system som aktiveras automatiskt om du inte använder strykjärnet på 8 minuter.
- Kontrollampan «ON-OFF» blinkar för att visa att apparaten är i viloläge - **fig.8.**
- Gör så här om du vill aktivera ångstationen igen:
 - Tryck på «ON-OFF» eller på ångknappen.
 - Vänta tills kontrollampan för «ON-OFF» inte blinkar längre innan du börjar stryka.
- Om apparaten inte används på ca 30 minuter stängs ångstationen av med «AUTO-OFF»-systemet, av säkerhetsskäl. Tryck på «ON-OFF» när du vill börja stryka igen.

Förvaring av ångstationen

- Ställ strykjärnet på avställningsplattan på ångstationen.
- Stäng av ångstationen med knappen «ON-OFF» och dra ut stickkontakten.
- Sätt på hållaren på strykjärnet tills du hör ett «klick»- **fig.1.**
- Lagg i strömsladden i förvaringsutrymmet - **fig.5.**
- Förvara ångsladden i dess fack - **fig.6.**
- Låt ångstationen svalna först om du ska ställa undan den i ett skåp eller annat trångt utrymme.
- Om du förvarar ångstationen i ett relativt svalt utrymme (under ca 10°C) är det bäst att ställa fram den i rumstemperatur en stund innan du börjar använda den.
- Du kan bära hela ångstationen i strykjärnets handtag - **fig.3.**



Bidra till att skydda miljön!

- ① Apparaten innehåller en mängd material som kan återanvändas eller återvinnas.
- ➡ Lämna in den på en återvinningsstation eller i annat fall till en godkänd serviceverkstad för en miljöriktig hantering.

Problem med ångstationen?

Problem	Tänkbara orsaker	Åtgärder
Ångstationen startar inte, strykjärnets kontrollampa eller «ON-OFF» tänds inte.	Ångstationen är inte påsatt.	Kontrollera att apparatens stickkontakt sitter i ett fungerande vägguttag. Tryck på knappen «ON-OFF».
	«AUTO-OFF»-systemet har aktiverats efter 30 minuter utan användning, och ångstationen har stängts av.	Tryck på knappen «ON-OFF» på kontrollpanelen.
Vattnet rinner ut ur stryksulans hål.	Du trycker på knappen för ånga när strykjärnet inte ännu är tillräckligt varmt.	Vänta tills strykjärnets kontrollampa lyser med ett fast sken innan du börjar använda ångknappen.
	Vattnet kondenseras i röret på grund av att du använder ångfunktionen för första gången eller inte har använt den på en stund.	Håll strykjärnet utanför strykbrädan och tryck på ångknappen tills det kommer ånga från strykjärnet.
Vattenränder syns på tvätten.	Strykbordsöverdraget är genomvått då det inte är anpassat till en ångstations effekt.	Se till att ha en anpassad strykbräda.
Det rinner vit- eller brunfärgad vätska ur hålen på stryksulan.	Värmeaggregatet i tanken avger kalkpartiklar på grund av att det inte sköljts regelbundet.	Skölj uppsamlaren (se § avkalka ångstationen).
Brunfärgat vatten rinner ut ur stryksulans hål och lämnar fläckar på plagget.	Du använder kemiska avkalkningsmedel eller tillsatser i strykvattnet.	Tillsätt inte produkter i vattenbehållaren (läs mer om vilken typ av vatten du kan använda i §).
Stryksulan är smutsig eller brunfärgad och riskerar att lämna fläckar på plagget.	Dina plagg har inte sköljts tillräckligt eller du har strykt ett nytt plagg innan du tvättade det.	Se till att plaggen är tillräckligt sköljda för att avlägsna eventuella tvättmedelsrester eller kemiska produkter från nya plagg.
	Du använder stärkelse.	Spreja alltid stärkelse på motsatt sida till den som skall strykas.
Järnet avger lite ånga eller ingen ånga alls.	Vattentanken är tom (den röda lampan blinkar).	Fyll på vatten och tryck på «OK» tills kontrollampan släcks.
Den röda kontrollampan för «tom vattenbehållare» blinkar trots att vattenbehållaren är fylld.	Du måste trycka på «OK» för att starta apparaten.	Tryck på knappen «OK» på kontrollpanelen.
Ånga kommer ut kring uppsamlaren.	Uppsamlaren sitter lös.	Dra åt uppsamlaren.
	Uppsamlarens packning är skadad.	Kontakta en auktoriserad serviceverkstad.
Det kommer ånga eller vatten underifrån apparaten.	Apparaten är skadad.	Använd inte ångstationen och kontakta ett godkänt servicecenter.
Kontrollampan «Antikalk» blinkar trots att uppsamlaren rengjorts.	Du måste trycka på «OK» för att starta om apparaten.	Tryck på knappen «OK» på kontrollpanelen.
Stryksulan är repad eller skadad.	Du har ställt strykjärnet på ett strykjärnsställ i metall.	Ställ alltid strykjärnet på hålen eller på avställningsplattan på ångstationen.
	Stryksulan har rengjorts med en slipande svamp eller metall av något slag.	Läs mer i «Rengöra stryksulan».
Den röda kontrollampan för «tom vattenbehållare» blinkar och knappen «ON-OFF» går inte att använda.	Apparaten har förvarats i för kall miljö (under ca 10°C).	Dra ur nätsladden ur vägguttaget. Vänta 3 timmar tills apparaten håller rumstemperatur.

För alla andra problem, kontakta en godkänd serviceverkstad som kan kontrollera strykjärnet.

Tuotekuvaus

1. «Steam Boost» -painike
2. Höyrysäädin
3. Silitysraudan merkkivalo
4. Easycord-johdon ulostulo
5. Silitysraudan alusta
6. Sähköjohto
7. Sähköjohdon säilytyspaikka
8. Lock-System
9. Vesisäiliön täyttöluukku
10. Vesisäiliö 1,6 l
11. Höryjohdon säilytyslokero
12. Höryjohto
13. Hörysäiliö (rungan sisällä)
14. Kalkinkerääjän korkki
15. Kalkinkerääjä
16. Ultra Gliss -pohja
17. Ohjaustaulu
 - a. «Anti-calc» -merkkivalo
 - b. «Vesisäiliö tyhjä» -merkkivalo
 - c. «OK»-painike
 - d. «ON-OFF»-painike merkkivalolla
 - e. «ECO MIN»- painike merkkivalolla

Raudan lukitusjärjestelmä - Lock – System

Höyrysilitysrautasi on varustettu raudan kiinnityskaarella, joka pitää raudan lukittuna alustalla helpottaen sen siirtämistä ja säilyttämistä :

- Lukittu - **fig.1.**
- Ei lukittu - **fig.2.**

Siirtäessäsi höyrysilitysrautaa pitäen kiinni raudan kädensijasta:

- Aseta silitysrauta höyrysilityskeskuksen raudan alustalle ja nosta silitysraudassa olevaa kiinnityskaarta, kunnes rauta kiinnittyy (kuulet naksahduksen sen kiinnittyessä) - **fig.1.**
- Tartu rautaan kädensijasta, jonka avulla höyrysilitysrauta on tarkoitettu siirrettäväksi - **fig.3.**

Valmistelu

Millaista vettä voi käyttää ?

• Vesijohtovesi:

Laitteessa voi käyttää vesijohtovettä. Jos vesi on erittäin kalkkipitoista, sekoita keskenään 50 % vesijohtovettä ja 50 % kaupasta saatavaa demineralisoitua vettä.

Joillakin merenranta-alueilla veden suolapitoisuus voi olla korkea. Siinä tapauksessa käytä silitysraudassa ainoastaan demineralisoitua vettä.

• Vedenpehmentin:

On olemassa erilaisia vedenpehmentimiä. Suurin osa vedenpehmentimien puhdistamasta vedestä sopii käytettäväksi tämän silityskeskuksen kanssa. Jotkut vedenpehmentimet, erityisesti ne jotka käyttävät kemikaaleja kuten suolaa veden puhdistukseen voivat aiheuttaa valkoista tai ruskeaa vuotoa. Tämä on mahdollista etenkin suodatinkannujen puhdistaman veden kanssa. Jos tämä ongelma koskee sinua, suosittelemme että käytät käsittelemätöntä vesijohtovettä tai kaupasta ostettua pullovettä. Kun olet vaihtanut veden, ongelma ei häviä heti, vaan usean käyttökerran jälkeen. On suositeltavaa kokeilla höyrytoimintaa ensimmäisen kerran veden vaihdon jälkeen kankaalla, jonka voi heittää pois, jotta et likaa vaatteitasi.

Muista:

Älä koskaan käytä sadevettä tai lisäaineita sisältävää vettä (kuten tärkkelys, parfyymi tai kodinkoneiden sisältämää vettä). Lisäaineilla voi olla vaikutusta laitteen höyry- ja korkean lämpötilan toimintoihin tai ne voivat muodostaa höyryä tai liata tekstiilejä.

Täytä säiliö

- Aseta höyrysilityskeskus vakaalle, vaakasuoralle ja lämmönkestävälle alustalle.
- Varmista, että silityskeskus on varmasti irti pistokkeesta, avaa vesisäiliön sulkuläppä.
- Käytä vesikarahvia ja täytä se enintään 1,6 litralla vettä ja täytä vesisäiliö, mutta älä ylitä maksimitasoa ("Max") - **fig.4.**

Höyrykeskuksen käynnistäminen

Ensimmäisellä käyttökerralla silitysraudasta saattaa lähteä savua tai hajua.

Tämä ei kuitenkaan ole vaarallista ja loppuu pian.

- Kierrä sähköjohto kokonaan auki - **fig.5** ja vedä johto ulos säilytyspaikastaan - **fig.6.**
- Kytke höyrykeskus kaksinapaiseen ja maadoitettuun sähköpistorasiaan.
- Paina «ON-OFF» -painiketta - **fig.7.**
- «ON-OFF»-painikkeen ja silitysradaan merkkivalot vilkkuvat laitteen käytön valmistelun aikana. Kun merkkivalo palaa vilkkumatta (noin 2 minuutin kuluttua), höyrysilityskeskus on käyttövalmis.

Ohjaustaulun käyttö

- «ON-OFF»-painikkeen sininen merkkivalo vilkkuu - **fig.8**: höyrysäiliö lämpenee. Kun merkkivalo palaa vilkkumatta, höyrysilityskeskus on käyttövalmis.
- «Vesisäiliö tyhjä» -painikkeen punainen merkkivalo vilkkuu - **fig.9**: vesisäiliö on tyhjä. Täytä vesisäiliö ja paina «OK»-painiketta merkkivalon sammuttamiseksi - **fig.10**. Katso lisätietoja kappaleesta « Vesisäiliön täyttö käytön aikana »
- Oranssi «Anti-calc»-merkkivalo vilkkuu - **fig.11**: laite tulee huoltaa. Katso lisätietoja kappaleesta «Huolto ja puhdistus».
- Höyrysilityskeskus on varustettu automaattisella sammutusjärjestelmällä, joka sammuttaa laitteen kun sitä ei ole käytetty noin 8 minuuttiin. «ON-OFF»-painikkeen merkkivalo vilkkuu nopeasti: höyrysilityskeskus on valmiustilassa. Paina «ON-OFF»-painiketta tai höyryliipaisinta silytyksen jatkamiseksi - **fig.7-12**. Katso lisätietoja kappaleesta «AUTO-OFF» -järjestelmä.

Käyttö

Höyrysilitys





- Laitteesta tulee höyryä kun painat silitysraudan kahvan alla olevaa höyrysäädintä - **fig.12**. Höyryn tulo loppuu kun lakkaat painamasta höyrysäädintä.
- Noin minuutin kuluttua, ja säännöllisesti käytön aikana, laitteen sähköpumppu ruiskuttaa vettä höyrysäiliöön. Siitä kuuluu ääntä, mikä on normaalia.
- Jos käytät tarkkiä, sumuta se silitettävän puolen kääntöpuolelle.

Älä aseta rautaa metalliselle alustalle, sillä se voi vahingoittaa rautaa. Aseta rauta enemmän alustan telineeseen. Siinä on liukumista estävä alusta ja se kestää korkeita lämpötiloja.

Smart technology Easy Control

Höyrysilityskeskus on varustettu elektronisella SMART TECHNOLOGY EASY CONTROL -säätötoiminnolla, joka takaa optimaaliset lämpötila- ja höyrynpaine yhdistelmät. Yhdistelmien avulla silität kaikki silitettävät tekstiilit riskittömästi ja erottelematta tekstiilejä.

FI

Säätö	Suosittelut käyttö	Merkintä	Esimerkit
	Optimaalinen kaikenlaisille silitettävillä kankailla polttamatta niitä.		Puuvilla, villa, silkki, polyesteri, kashmir, mohair, viskoosi ja synteettiset sekoitukset/puuvilla, pellava ja sekoitekuidut.
 	ECO /Min-toiminnolla voit silitää alimmalla lämpötilalla ja alhaisella höyrynpaineella herkimät tekstiilit. Toiminto pienentää myös energiatehokkuutta. Vaihda ECO-tilaan painamalla ECO/ Min-painiketta. Poistu tilasta painamalla samaa painiketta uudelleen.		Asetaatti, elastaani, polyamidi, akryyli ja synteettiset sekoitukset Huomio: älä silitä höyrytoiminnolla tekstiilejä, jotka sisältävät akryyli- tai modakrylikuituja.

Jos olet epävarma vaatteesi kangastyypistä, katso lisätietoja vaateen etiketistä.
Jos silität villavaatteita, paina silitysraudan höyrysäädintä nopein sykäyksin - **fig.12**, painamatta silitysrautaa vaateen päälle. Sillä tavoin vältät villakankaan kiiltämisen.

Huomio, symbolilla  merkittyjä kankaita ei voi silitää.



ECO MIN -TILA: ECOmin -tilan käyttö pienentää energiatehokkuutta. Vaihda ECO-tilaan painamalla ECO/ Min-painiketta. Poistu tilasta painamalla samaa painiketta uudelleen.

Kuivasilitys

- Älä paina kahvassa olevaa höyrynapia.

Silitys pystysuunnassa

Vinkkejä: Jos silität jotain muuta kuin pellava- tai puuvillakangasta, pidä rauta muutaman senttimetrin etäisyydellä kankaasta, ettei se pala.

- Ripusta vaate henkarille ja pingota kangasta kevyesti kädellä.
- **Älä koskaan höyrytä vaatetta, joka ihmisen päällä, sillä höyry on hyvin kuumaa. Ripusta vaate henkarille höyryttämistä varten.**
- Pidä rautaa pystysuorassa asennossa, kallistettuna eteenpäin - **fig.12** Paina höyryn säädintä (sijaitsee kahvan päällä) silloin tällöin ja silitä ylhäältä alaspäin - **fig.13**.

Vesisäiliön täyttö käytön aikana

- Kun punainen merkkivalo «Vesisäiliö tyhjä» vilkkuu - **fig.9**, laitteessa ei ole enää höyryä. Vesisäiliö on tyhjä.
- Kytke höyrysilityskeskus irti sähköverkosta. Avaa säiliön täyttöaukko.
- Kaada säiliöön kannun avulla enintään 1,6 litraa vettä ylittämättä «Max»-tasoa - **fig.4**.
- Sulje täyttöluukku.
- Kytke höyrysilityskeskus sähköverkkoon. Paina ohjaustaulussa olevaa «OK»-käynnistyspainiketta - **fig.7** silityksen jatkamiseksi. Kun «ON-OFF»-painikkeen merkkivalo palaa vilkkumatta, höyrytoiminto on valmis.

Steam boost -toiminto

- Laitteesi on varustettu «steam boost» -höyrytystoiminnolla: se tuottaa automaattisia höyryjaksoja, mikä tekee laitteen käytöstä helpompaa.
- Käytä toimintoa painamalla raudan yläpuolella olevaa « steam boost » -painiketta - **fig.14**.

Huolto ja puhdistus

Höyrykeskuksen puhdistaminen

- Älä koskaan puhdisti pohjaa tai runkoa puhdistus- tai kalkinpoistotuotteilla.
- Älä koskaan aseta silitysrautaa tai sen runkoa juoksevan veden alle.
- Silityspohjan puhdistus: suosittelemme vielä viileän pohjan puhdistamista pehmeällä ja kostealla liinalla, jotta pohja ei vahingoitu.
- Suosittelemme, että asetat silitysraudan aina kantansa tai alustansa päälle, jotta sen pohja ei vahingoitu.
- Puhdista laitteen muoviset osat silloin tällöin pehmeällä, hieman kostutetulla liinalla.

Älä koskaan käytä laitteen puhdistuksessa karkeita tai hankaavia tuotteita. Huomio! hankaavan pesusienien käyttäminen vahingoittaa silitysraudan pohjan pinnoitetta - **fig.15**.

Poista kalkki helposti höyrysilitysraudastasi

Älä laita kalkinpoistoaineita (etikkaa, teollisia kalkinpoistoaineita) säiliöön: ne voivat vahingoittaa laitetta. Ennen höyrysilitysraudan tyhjentämistä, sen on ehdottomasti annettava jäähtyä ainakin 2 tuntia, jotta vältetään palovammariskeitä.

Jotta höyrysilitysraudasi käyttöikä olisi mahdollisimman pitkä ja välttäisit karstaroiskeet, höyrysilitysraudasi on varustettu kiinteällä kalkkikarstan kerääjällä. Tämä kerääjä on sijoitettu altaaseen ja se kerää automaattisesti säiliön sisällä muodostuvan karstan.

Toimintaperiaate :

- Kalkkikarstan poiston merkkivalo vilkkuu vilkkuu näytössä, jotta huomaat, että on aika huuhdella kerääjä - **fig.11**.

 Huomaa, tämä toimenpide tulee tehdä vain, kun höyrysilitysrauta on ollut irrotettu sähköverkosta ainakin kaksi tuntia ja se on jäähtynyt täydellisesti. Tämän toimenpiteen tekemiseksi höyrysilitysraudan on oltava pesualtaan lähellä, sillä vesi valuu säiliöstä kun se on avattu.

- Kun höyrysilityskeskus on täysin jäähtynyt, poista kalkinkerääjän korkki.
 - Kierrä kalkinkerääjä auki - **fig.16** ja poista se rungosta - **fig.17**, kerääjä sisältää säiliöön kerääntyneen kalkin - **fig.18**.
 - Puhdista kalkinkerääjä hyvin huuhtelemalla se juoksevassa vedessä - **fig.19**.
 - Aseta kalkinkerääjä takaisin paikoilleen kiertämällä se kunnolla kiinni, jotta se pysyy tiiviinä - **fig.20-21**.
 - Aseta kalkinkerääjä takaisin paikoilleen - **fig.22**.
- Kun käytät laitetta seuraavan kerran, paina ohjaustaulussa olevaa «OK»-painiketta oranssin «Anti-clac»-merkkivalon sammuttamiseksi - fig.10.**

Tämän säännöllisen huollon lisäksi on suositeltavaa tehdä säiliölle täydellinen huuhtelu 6 kuukauden tai 25 käyttökerran välein.

- Tarkista, että generaattori on kylmä ja kytketty irti yli kahden tunnin ajan.
- Aseta höyrykeskus lavaaarin reunalle ja silitysrauta kantansa päälle.

- Poista kalkinkerääjän korkki ja kierrä kalkinkerääjä auki.
- Pidä höyrykeskus kaltevassa asennossa. Kaada höyrysäiliöön kannun avulla 1/4 litraa vesijohtovettä. Heiluta runkoa hetki ja kaada sitten rungon sisältämä vesi lavaaariin.
- Aseta kalkinkerääjä takaisin paikoilleen kiertämällä se kunnolla kiinni, jotta se pysyy tiiviinä.
- Aseta kieleke takaisin paikoilleen.
- Aseta kalkinkerääjän korkki takaisin paikoilleen.

Kun käytät laitetta seuraavan kerran, paina ohjaintaulussa olevaa «OK»-painiketta, kunnes oranssi «Anti-calc»-merkkivalo sammuu - fig.10.

«AUTO-OFF» -järjestelmä

- Turvallisuutesi takaamiseksi höyrykeskus on varustettu «AUTO-OFF»-valvejärjestelmällä, joka käynnistyy automaattisesti kun laitetta ei ole käytetty 8 minuuttiin.
- Vain «ON-OFF»-merkkivalo vilkkuu kun laite menee valmiustilaan - fig.8.
- Käynnistä höyrykeskus uudelleen:
 - Painamalla «ON-OFF»-painiketta tai höyryliipaisinta.
 - Odottamalla, että «ON-OFF»-painikkeen merkkivalo ei enää vilku ennen silityksen jatkamista.
- Turvallisuutesi takaamiseksi «AUTO-OFF»-järjestelmä sammuttaa höyrykeskuksen kun laitetta ei ole käytetty noin 30 minuuttiin. Jatka silitystä painamalla «ON-OFF»-painiketta.

Höyrykeskuksen säilyttäminen

- Aseta silitysrauta höyrykeskuksen silitysraudan alustalle.
- Sammuta höyrykeskus painamalla «ON-OFF»-painiketta ja kytkemällä se irti sähköverkosta.
- Nosta silitysraudassa olevaa kiinnityskaarta, kunnes turvajärjestelmä lukkiutuu (kuulet naksahduksen) - fig.1.
- Säilytä sähköjohto sille tarkoitettussa säilytyspaikassa - fig.5.
- Säilytä höyryjohto sille tarkoitettussa lokerossa - fig.6.
- Anna höyrykeskuksen jäähtyä kunnolla ennen sen asettamista säilytykseen, jos säilytät laitetta kaapissa tai kapeassa paikassa.
- Jos säilytät höyrykeskusta suhteellisen kylmässä paikassa (noin 10 C°), säilytä sitä ensin viileässä paikassa ennen silittämisen aloittamista.
- Voit kantaa höyrykeskusta turvallisesti pitämällä kiinni silitysraudan kahvasta - fig.3.



Huolehtikaamme ympäristöstä!

- ① Laitteesi on varustettu monilla arvokkailla ja kierrätettävillä materiaaleilla.
- ➡ Toimita laitteesi keräyspisteeseen tai sellaisen puuttuessa vaikka valtuutettuun huoltokeskukseen, jotta laitteen osat varmasti kierrätetään.

Onko sinulla ongelmia höyrysilitysrautasi kanssa?

Ongelma	Mahdollinen syy	Ratkaisu
Höyrykeskus ei käynnisty tai silitysraudan merkkivalo ja «ON-OFF»-merkkivalo eivät pala.	Laitteeseen ei ole kytketty virtaa.	Tarkista, että laite on kytketty toimivaan pistorasiaan, ja että se on päällä. Paina «ON-OFF»-painiketta.
	«AUTO-OFF»-järjestelmä on käynnistynyt ja sammuttanut höyrykeskuksen sen jälkeen kun laitetta ei ole käytetty 30 minuuttiin.	Paina ohjaustaulussa olevaa «ON-OFF»-käynnistyspainiketta.
Pohjan rei'istä vuotaa vettä.	Käytät höyryn säädintä, vaikka silitysrauta ei ole tarpeeksi kuuma.	Odota, että silitysraudan merkkivalo ei enää vilku ennen höyrysäätimen käynnistämistä.
	Vesi on tiivistynyt putkiin, sillä käytät höyryä ensimmäistä kertaa tai et ole käyttänyt höyryä muutama minuuttiin.	Paina höyrysäädintä silityspöydän ulkopuolella, kunnes silitysraudasta tulee höyryä.
Vesijuovia ilmestyy tiettyihin kankaisiin.	Pöydän suojaliina on kastunut, sillä se ei ole sopiva käytettäväksi höyrysilitysraudan tehon kanssa.	Varmista, että käytät laitetta asianmukaisella pöydällä.
Pohjasta valuu vaaleaa nestettä.	Vesisäiliöstä roiskuu kalkkia, sillä sitä ei ole huuhdeltu säännöllisesti.	Huuhtelee kalkkikarstan kerääjä (katso § kalkkikarstan poisto höyrysilitysraudasta).
Silitysraudan pohjan rei'istä vuotaa ruskeaa nestettä, joka likaa silitettävän vaateen.	Olet käyttänyt kemiallista kalkinpoistoainetta tai lisäaineita säiliön vedessä.	Älä koskaan lisää minkäänlaisia tuotteita vesisäiliöön (katso mitä vettä voit käyttää kohdasta §).
Silitysraudan pohja on likainen tai ruskea ja likaa silitettävän vaateen.	Vaatetta ei ole huuhdeltu riittävän hyvin tai olet silittänyt uutta vaatetta ennen sen pesemistä.	Varmista että pyykki on kunnolla huuhdeltu jottei pesuaineen jäämät tai muut kemikaalit pala kiinni uuteen vaatteeseen.
	Käytät tärkkiä.	Sirottele tärkki silitettävän vaateen nurjalle puolelle.
Höyryä tulee vähän tai ei ollenkaan.	Vesisäiliö on tyhjä (punainen merkkivalo vilkkuu).	Täytä vesisäiliö ja paina «OK»-painiketta, kunnes merkkivalo sammuu.
Punainen «vesisäiliö tyhjä» -merkkivalo vilkkuu, vaikka vesisäiliö on täytetty.	Et ole painanut «OK»-käynnistyspainiketta.	Paina ohjaustaulussa olevaa «OK»-käynnistyspainiketta.
Höyryä tulee ulos kalkkikarstan kerääjän ympäriltä.	Kerääjä on kiristetty huonosti.	Kiristä kalkkikarstan kerääjä.
	Kalkkikarstan kerääjän tiiviste on vahingoittunut.	Ota yhteys valtuutettuun huoltokeskukseen.
Laitteen alta valuu höyryä tai vettä.	Laite on viallinen.	Älä enää käytä höyrykeskusta. Vie se valtuutettuun huoltopalveluun.
«Anti-calc»-merkkivalo vilkkuu, vaikka kalkinkerääjä on huuhdeltu.	Et ole painanut «OK»-käynnistyspainiketta.	Paina ohjaustaulussa olevaa «OK»-käynnistyspainiketta.
Pohja on naarmuuntunut tai vioittunut.	Olet asettanut silitysraudan metallisen raudanalustan päälle.	Aseta silitysrauta aina kantansa tai alustansa päälle.
	Olet puhdistanut raudan pohjan hankaavalla tai metallisella pesusienellä.	Katso lisätietoja kappaleesta «Pohjan puhdistaminen».
Punainen «vesisäiliö tyhjä» -merkkivalo vilkkuu ja «ON-OFF»-painike ei toimi.	Laitetta säilytetään kylmässä paikassa (noin <math>< 10\text{ C}^\circ</math>).	Kytke laite irti sähköverkosta. Odota 3 tuntia, jotta laitteen lämpötila saavuttaa huoneessa vallitsevan lämpötilan.

Muiden ongelmien ilmetessä ota yhteyttä valtuutettuun huoltoliikkeeseen, joka tarkastaa silitysrautasi.

Cihazınızın Tanımı

1. «Steam Boost» düğmesi
2. Buhar kumandası
3. Termostat göstergesi
4. Easycord kablo çıkışı
5. Ütü tabanı plakası
6. Elektrik kablosu
7. Elektrik kablosu yuvası
8. Lock System/Kilitleme Sistemi
9. Hazne doldurma kapağı
10. 1,6 l hazne
11. Buhar kordonu yuvası
12. Buhar kordonu
13. Hazne (gövdenin iç kısmında)
14. Kireç toplayıcı kapağı
15. Kireç toplayıcı
16. Ultra Gliss Taban
17. Kontrol paneli
 - a. «Kireç önleme» göstergesi
 - b. «Hazne boş» göstergesi
 - c. «TAMAM» tuşu
 - d. Göstergeli «Açma-Kapama» tuşu
 - e. Göstergeli «MİN EKO» tuşu

Ütünün stand üzerine kilitlemesi sistemi

Buhar jeneratörünüz, taşınmasını ve yerleştirilmesini kolaylaştırmak için kutu üzerinde kilitlemeli bir ütü tutma halkası ile donanımlıdır :

- Kilitleme - **fig.1.**
- Kilidi açma - **fig.2.**

Buhar jeneratörünüzü ütünün sapından tutarak taşımak için:

- Ütüyü buhar santralinin levhasına yerleştirin ve kilit devreye girene dek ütünün üzerindeki destek çemberini kaldırın («klik» sesi duyulur) - **fig.1.**
- Buhar jeneratörünüzü taşımak için ütüyü sapından tutun - **fig.3.**

Hazırlık

Hangi suyu kullanmalı?

• Musluk suyu:

Cihazınız musluk suyuyla çalışacak şekilde tasarlanmıştır. Suyunuzun kireç oranı yüksek ise, %50 musluk suyu ve %50 saf suyu karıştırarak kullanabilirsiniz.

Deniz kenarında bulunan bazı bölgelerde, suda bulunan tuz oranı yüksek olabilmektedir. Bu durumda yalnızca saf su kullanın.

• Yumuşatıcı:

Birçok yumuşatıcı çeşidi bulunmaktadır; bunlardan bir çoğunu buhar santralinizde kullanabilirsiniz. Yine de bazı yumuşatıcılar, özellikle de tuz gibi kimyasallar, tekstil üzerinde jeneratörünüzde veya ağarlaşmaya neden olabilirler. Bu durum bilhassa da su arıtma filtresi kullanılması halinde geçerlidir.

Bu tip sorunlarla karşılaşmanız halinde, işleme tabi tutulmamış musluk suyu veya şişe suyu kullanmanızı tavsiye ediyoruz. Suyu değiştirmenizi takiben, sorun ancak birkaç kullanım sonunda ortadan kalkacaktır. Giysilerinize zarar vermemek için, buhar fonksiyonunu kullanmadan önce, eski bir bez üzerinde deneme yapmanızı öneriyoruz.

Unutmayın:

Asla yağmur suyu veya katkı maddeleri içeren sular kullanmayın (nişasta, parfüm veya elektrikli ev aletlerinden elde edilen sular). Bu tip katkı maddeleri, buharın özelliğini ve sıcaklığını olumsuz yönde etkileyebilir ve cihazın buhar üretme haznesinde tekstilinizin lekelenmesine neden olabilecek birikimlere neden olabilirler.

Hazne'nin doldurulması

- Buhar jeneratörünüzü sabit ve ısıya dayanıklı yatay bir yüzey üzerine yerleştirin.
- Cihazınızın fişinin elektrik prizine takılı olup olmadığını kontrol edin ve hazne kapağını açın.
- Hazneyi maksimum 1,6 l su ile doldurun ve «Max» seviyesini aşmamaya dikkat ederek doldurun - **fig.4.**

Buhar jeneratörünüzü çalıştırın

İlk kullanım esnasında, bir miktar duman ve zararsız bir koku çıkabilir.

Cihazın kullanımı üzerinde bir etkisi olmayan bu durum kısa sürede ortadan kalkacaktır.

- Elektrik kordonunu tamamen açın - **fig.5** ve buhar kordonunu bölmesinden çıkarın - **fig.6.**
- Buhar istasyonunuzun fişini « toprak bağlantılı çift kutuplu » bir elektrik prizine takın.
- «ON-OFF» tuşuna basın - **fig.7.**
- Cihaz kullanılabilir duruma gelene kadar, «AÇMA-KAPAMA» düğmesinin göstergesi ve ütünün göstergesi yanıp söner. Gösterge yanık kaldığında (yaklaşık 2 dakika sonra), santral hazırdir.

Kontrol panelinin çalışması

- Mavi «AÇMA-KAPAMA» düğmesi göstergesi yanıp sönüyor - **fig.8:** Kazan ısınıyor. Gösterge sabit yandığında, santral kullanıma hazırdır.
- Kırmızı «Hazne Boş» göstergesi yanıp sönüyor - **fig.9:** Hazne boş. Hazneyi doldurun ve gösterge ışığı sönene dek «TAMAM» tuşuna basın. - **fig.10.** «Kullanım sırasında hazneyi doldurun» bölümüne bkz.
- Turuncu «Kireç Önleme» göstergesi yanıp söndüğünde - **fig.11:** Bir bakım gereklidir, «Bakım ve Temizlik» bölümüne bkz.
- Santraliniz, yaklaşık 8 dakika kullanılmadığında otomatik olarak kapatılmasını sağlayan bir sistemle donatılmıştır. «AÇMA-KAPAMA» düğmesi göstergesi hızlı yanıp sönüyor: Santral bekleme modunda. Ütüleme işlemine devam etmek için, «AÇMA-KAPAMA» düğmesine veya tetiğe basın. - **fig.7-12.** «AUTO-OFF» Sistemi ile ilgili paragrafa bkz.

Kullanım





Buharlı Ütüleme

- Buhar elde etmek için, ütünün sap kısmı üzerinde yer alan buhar kontrol düğmesi üzerine basınız - **fig.12.** Buhar kontrol düğmesine basmayı bıraktığınızda buhar kesilir.
- Yaklaşık bir dakika sonra ve kullanım esnasında düzenli olarak, cihazınızda bulunan elektrikli pompa hazne içerisine su enjekte eder. Bu normal olan bir ses çıkarır.
- Eğer çamaşır kolası kullanıyorsanız, çamaşır kolasını ütülenecek yüzün ters tarafına püskürtün.

Ütüyü asla aşındırıcı metalik bir ütü standı üzerine koymayın. Standı üzerine yerleştirin: bu stand kaymaları önler.

Smart technology Easy Control

Santraliniz, ütülenebilir özellikteki tüm tekstillerin risksiz ve gerdirilmeden ütülenmelerini sağlamak üzere optimal buhar ve ısı kombinasyonu sunan SMART TECHNOLOGY EASY CONTROL elektronik ayar sistemi ile donatılmıştır.

Ayar	Tavsiye edilen kullanım	Etiketleme	Örnekler
	Ütülenebilir özellikteki tüm kumaşlar için, yanma risksiz ütüleme.		Pamuklu, yünlü, ipek, polyester, kaşmir, tiftik, viskoz ve sentetik/pamuk karışımı, keten ve elyaf karışımları.
 	EKO/Min fonksiyonu, en hassas kumaşlar için daha düşük sıcaklıkta ve daha düşük bir buhar debisi ile bir ütüleme sağlar. Ayrıca enerji tüketiminden de tasarruf sağlar. EKO moduna geçmek için EKO/Min düğmesine basın ve bu moddan çıkmak için aynı düğmeye yeniden basın.		Asetat, alestan, polyamid, akrilik ve sentetik karışımları Not: Akrilik veya modakrilik elyaf içeren tekstilleri buharla ütülemez.

Giysinizin kumaşının yapısı hakkında tereddüde düşmeniz durumunda, etiketine bkz. Yünlü giysileri ütülüyorsanız, ütüyü giysi üzerine koymadan, kesik kesik buhar kumandasına basın - **fig.12.** Böylece giysinizin parlamasına engel olmuş olursunuz.

Dikkat;  sembolü taşıyan kumaşlar ütülenmezler.



EKO MIN MODU: «EKOMin» fonksiyonu, enerji tüketiminin indirgenmesini sağlar. EKO moduna geçmek için EKO düğmesine basın ve bu moddan çıkmak için aynı düğmeye yeniden basın.

Kuru ütüleme

- Buhar kontrol düğmesi üzerine basmayın.

Dikey buharlı ütüleme

Keten veya pamuklu dışındaki kumaşlar için, kumaşı yakmamak amacıyla ütüyü birkaç santimetre mesafede tutun.

- Giysiyi bir askı üzerine asın ve bir elinizle kumaşı hafifçe gerin.
- **Üretilen buhar aşırı sıcak olduğu için, giysi kırışıklıklarını hiçbir zaman bir kişi üzerinde gidermeyin, daima bir askı kullanın.**
- Ütüyü yukarıdan aşağıya doğru hareket ettirirken - **fig.12** buhar kontrol düğmesine aralıklı olarak basın - **fig.13**.

Kullanım sırasında hazneyi doldurun

- «Hazne Boş» kırmızı gösterge ışığı yanıp sönerse, - **fig.9**, artık buharınız olmaz. Su haznesi boştur.
- Buhar santralinin fişini prizden çıkarın. Haznenin doldurma kapağını açın.
- Bir sürehi kullanarak hazneyi maksimum 1,6 L su ile doldurun ve haznenin «Maks.» seviyesini aşmamaya özen gösterin - **fig.4**.
- Doldurma kapağını kapatın.
- Buhar santralinin fişin yeniden prize takın. Ütülemeye devam etmek için, kontrol paneli üzerinde bulunan - **fig.7** başlatma «TAMAM» düğmesi üzerine basın. «ON-OFF» düğmesinin ışığı yanık kaldığında, buhar kullanıma hazırdır.

Steam boost fonksiyonu

- Cihazınız, güç uygulamaksızın kullanımı sağlayan aşamalı bir buhar için, bir «Steam Boost» ek buhar uygulama fonksiyonu ile donatılmıştır.
- Bu fonksiyonu kullanmak için, ütünün üzerindeki « steam boost » düğmesine basın - **fig.14**.

Bakım ve temizleme

Buhar jeneratörünüzü temizleyin

- Ütü tabanını veya kutuyu temizlemek için hiçbir bakım veya kireç giderme ürünü kullanmayın.
- Ütüyü veya standını asla akan musluk suyu altına tutmayın.
- Tabanın temizlenmesi: Kaplamanın hasar görmemesi için, tabanı ılıkken, yumuşak ve nemli bir bez ile silin.
- Taban kaplamasının zarar görmemesi için, ütünüzü daima taban üzerine veya kaidesi üzerine bırakmanızı tavsiye ederiz.
- Plastik kısımları, hafif ıslatılmış, yumuşak bir bez ile zaman zaman temizleyin.

Aşındırıcı özellikteki temizlik ürünlerini asla kullanmayın. Dikkat! Aşındırıcı özellikte bir sünger kullanırsanız, tabanın kaplamasına zarar verebilirsiniz - fig.15.

Buhar jeneratörünüzün kirecini kolayca gidermek için

Kazanı durulamak için kireç önleyici ürünler (sirke, endüstriyel kireç önleyiciler...) kullanmayınız: bunlar zarar verebilirler. Buhar jeneratörünüzü boşaltmadan önce, her türlü yanma riskini önlemek amacıyla en az 2 saat boyunca soğumasını beklemeniz gerekmektedir.

Buhar jeneratörünüzü kullanım ömrünü artırmak ve kireç birikmesini önlemek amacıyla, buhar jeneratörünüz entegre bir kireç kolektörü ile donanımlıdır. Bir hazneye yerleştirilmiş bu kartuş iç kısımda oluşan kireci otomatik olarak tutar.

Çalışma prensibi:

- Kartuşu durulamanız gerektiğinde bildirmek üzere kumanda panelindeki turuncu renkli «Anti-kireç» uyarı lambası yanıp söner - **fig.11**.

 Dikkat buhar jeneratörü en az iki saat önce prizden çekilmiş olmadan ve tamamen soğumadan bu işlemin yapılmaması gerekmektedir. Bu işlemi gerçekleştirmek için, buhar jeneratörünün bir eveye yanında olması gerekmektedir çünkü açılması esnasında hazneden su akabilir.

- Buhar santrali tamamen soğuduğunda, kireç biriktiricinin kapağını çıkarın.
- Kireç toplayıcıyı tamamen açın - **fig.16** ve kutudan çıkarın, hazne içerisinde biriken kireci içermektedir - **fig.17-18**.
- Kireç toplayıcıyı iyice temizlemek için, içerdiği kireci gidermek için akan su ile durulanması yeterlidir - **fig.19**.
- Sızdırmazlığı sağlamak için tamamen sıkarak kireç toplayıcıyı yeniden yerine takın - **fig.20-21**.
- Toplayıcının kapağını yerine takın - **fig.22**.

Bir sonraki kullanım esnasında, turuncu «Kireç Önleme» gösterge ışığının sönmesi için gösterge tablosu üzerinde yer alan «TAMAM» düğmesi üzerine basın. - fig.10.

Bu düzenli bakıma ek olarak, haznenin altı ayda bir veya her 25 kullanımda bir tamamen sudan geçirilmesini tavsiye ederiz.

- Buhar jeneratörünün soğuduğunu ve fişinin 2 saatten fazla bir süre önce prizden çıkarıldığını kontrol edin.
- Buhar jeneratörünü lavabonun kenarına ve ütüyü onun yanına yerleştirin.
- Toplayıcı kapağını yerinden çıkarın ve kireç toplayıcıyı gevşetin.
- Jeneratörünüzü eğik pozisyonda tutun. Bir sürahi ile, ısıtıcıyı 1/4 musluk suyu ile doldurun. Gövdeyi bir süre çalkalayın, ardından evyenizin üzerinden boşaltın.
- Sızdırmazlığı sağlamak için tamamen sıkarak kireç toplayıcıyı yeniden yerine takın.
- Kireç toplayıcı kapağını yerine takın.
- Kireç kolektör kapağını yeniden yerine takın.

Bir sonraki kullanım esnasında, turuncu «Kireç Önleme» gösterge ışığının sönmesi için gösterge tablosu üzerinde yer alan «TAMAM» düğmesi üzerine basınız.- fig.10.

«AUTO-OFF» sistemi

- Emniyetiniz için, buhar santrali yaklaşık 8 dakika kullanılmamasını takiben kendiliğinden kapanmasını sağlayan bir «AUTO-OFF» sistemi ile donatılmıştır.
- Makinenin bekleme modunda olduğunu ifade etmek amacıyla, yalnızca «ON-OFF» gösterge ışığı yanıp söner - **fig.8.**
- Buhar jeneratörünü yeniden aktif duruma getirmek için:
 - «ON-OFF» düğmesi veya buhar tetiği üzerine basın.
 - ütüleme işlemine devam etmeden önce, «ON-OFF» tuşunun göstergesinin artık yanıp sönmemesini bekleyin.
- Emniyetiniz için, yaklaşık 30 dakika boyunca cihaz kullanılmadığında, «AUTO-OFF» sistemi buhar jeneratörünüzü kapatır. Ütüleme işlemine geri dönmek için, «ON-OFF» tuşuna basın.

Buhar jeneratörünün muhafaza edilmesi

- Ütüyü, buhar jeneratörünün ütü tabanlılığı plakası üzerine koyun.
- «ON-OFF» tuşuna basıp cihazı kapalı konuma getirin ve fişini prizden çıkarın.
- Ütünün destek çemberini koruma sisteminin kilitlenmesine dek kaldırın («klik» sesi ile anlaşılır) - **fig.1.**
- Elektrik kablosunu yuvasına yerleştirin - **fig.5.**
- Buhar kordonunu yuvasına yerleştirin - **fig.6.**
- Eğer bir dolap içerisine veya dar bir alana kaldırmamız gerekiyorsa, kaldırmadan önce buhar santralinin soğumasını bekleyin.
- Buhar santralini soğuk bir ortamda muhafaza ediyorsanız (Yaklaşık <10C°), ütüleme işlemine başlamadan önce ılık bir ortam sıcaklığına getirin.
- Buhar jeneratörünüzü ütünün tutacağından kavrayarak, emniyetli bir şekilde taşıyabilirsiniz - **fig.3.**



Çevreyi korumaya katkıda bulunalım!

- Cihazınız çok sayıda yeniden değerlendirilebilir veya geri dönüşümlü malzeme içermektedir.
- Değerlendirilebilmesi için cihazınızı bir toplama merkezine veya Yetkili Servisine teslim edin.

Buhar jeneratörünüzle ilgili bir sorun mu var?

Problemler	Olası nedenler	Çözümler
Buhar jeneratörü çalışmıyor veya ütünün ışığı ve ışıklı açma/kapama düğmesi yanmıyor.	Cihaza elektrik gelmiyor.	Cihazın çalışan bir priz üzerine takılı olmasını ve cihaza elektrik geliyor olmasını kontrol edin «ON-OFF» tuşuna basın.
	"AUTO-OFF» sistemi aktif ise, 30 dakika boyunca kullanılmaması durumunda buhar santralinizi kapatır.	Kontrol paneli üzerinde bulunan «ON-OFF» tuşuna basın.
Tabanın kanallarından su sızıyor.	Ütünüzün yeterince sıcak değilken buhar kullanıyorsunuz.	Buhar kumandasını etkinleştirmeden önce ütü ışığının devamlı yanmasını bekleyin.
	Buharı ilk defa kullanmanız veya uzun bir süreden beri kullanmamış olmanız nedeniyle, borular içinde su yoğunlaşması söz konusu.	Ütü buhar çıkarıncaya kadar, ütü masanızın uzağında buhar kumandasına basın.
Çamaşır üzerinde su izleri beliriyor (taban).	Ütü masası örtünüz suyla doldu çünkü bir buhar jeneratörünün gücüne uygun değildir.	Uygun bir masanız olduğundan emin olun.
Taban deliklerinden beyaz akıntılar çıkıyor.	Cihazınızdan kireç çıkıyor; zira düzenli olarak temizlenmemiş.	Kolektörü durulayın (bakınız § buhar jeneratörünüzün kirecini giderin).
Taban kanallarından kahverengi akıntılar çıkıyor ve çamaşırı lekeliyor.	Ütüleme suyunda kimyasal kireç giderici ürünler veya katkı maddeleri kullanıyorsunuz.	Su haznesi veya kazan içerisine asla hiçbir ürün eklemeyin. (bakınız § Hangi tip su kullanılmalı).
Taban kirliliği veya kahverengi ve çamaşırı lekeleyebilir.	Çamaşırı yeterince çalkalanmamış veya yıkamadan önce yeni bir giysiyi ütölemişsiniz.	Olası sabun kalıntılarının veya yeni giysiler üzerindeki kimyasal ürün kalıntılarının yok olması için çamaşırın yeterince çalkalandığından emin olun.
	Kola kullanıyorsunuz.	Kolayı daima ütülenecek yüzün ters tarafına püskürtün.
Az buhar var veya hiç yok.	Hazne boş (kırmızı ikaz ışığı yanıp söner).	Hazneyi doldurun ve gösterge ışığı sönene dek «TAMAM» tuşuna basın.
Haznenin dolmasına rağmen, «Hazne Boş» kırmızı göstergesi yanıp sönmüyor.	Yeniden başlatmak için «TAMAM» düğmesine basmadınız.	Kontrol paneli üzerinde bulunan «TAMAM» tuşuna basın.
Kireç toplayıcının etrafından buhar çıkıyor.	Kolektör iyi sıkıştırılmamış.	Kireç toplayıcı yeniden sıkın.
	Kolektör contası hasarlı.	Yetkili bir servis jeneratörü ile irtibat kurunuz.
Cihazın altından buhar veya su çıkıyor.	Cihaz hasarlı.	Buhar jeneratörünü kullanmayın ve yetkili bir Servis Merkezi ile irtibat kurun.
Kireç toplayıcının temizlenmesine rağmen, «Kireç Önleme» göstergesi yanıp sönmüyor.	Yeniden başlatmak için «TAMAM» düğmesine basmadınız.	Kontrol paneli üzerinde bulunan «TAMAM» tuşuna basın.
Taban çizilmiş veya hasar görmüş.	Ütünüzü, metal ütü kaidesi üzerine, düz olarak bırakmışsınız.	Ütünüzü daima sırtı üzerine veya kaidesi üzerine bırakın.
	Ütünüzün tabanını aşındırıcı özellikte veya metal içeren bir sünger ile temizlemişsiniz.	"Tabanın Temizliği» bölümüne bkz.
"Hazne Boş» kırmızı göstergesi yanıp sönmüyor, «ON-OFF» kullanılabilir değil.	Cihaz soğuk bir ortamda muhafaza edilmiş (Yaklaşık <10C°).	Cihazın fişini prizden çıkarın. Cihazın ortam sıcaklığına dönmesi için 3 saat bekleyin.

Bir arızanın nedenini belirlemek mümkün değilse, bir yetkili Satış Sonrası Servis Merkezine başvurun.

ΠΕΡΙΓΡΑΦΗ

1. Πλήκτρο «Steam Boost»
2. Πλήκτρο ατμού
3. Λυχνία του σίδηρου
4. Έξοδος καλωδίου Easycord
5. Πλάκα τοποθέτησης του σίδηρου
6. Ηλεκτρικό καλώδιο
7. Θήκη φύλαξης του ηλεκτρικού καλωδίου
8. Άγκιστρο ασφάλισης της γεννήτριας ατμού Lock-System
9. Θύρα γεμίσιματος δοχείου νερού
10. Δοχείο νερού 1,6 l
11. Διαμέρισμα τακτοποίησης του καλωδίου ατμού
12. Καλώδιο ατμού
13. Λέβητας (εντός της μονάδας)
14. Κάλυμμα συλλέκτη αλάτων
15. Συλλέκτης αλάτων
16. Πλάκας Ultra Gliss
17. Πίνακας λειτουργιών
 - a. Ενδεικτική λυχνία «Αφαίρεση αλάτων»
 - b. Ενδεικτική λυχνία «Άδειο δοχείο νερού»
 - c. Πλήκτρο «OK»
 - d. Πλήκτρο «ON-OFF» με ενδεικτική λυχνία
 - e. Πλήκτρο «ECO MIN» με ενδεικτική λυχνία

Στημα ασφλιση του σδερου στην βση

Το ατμοσίδηρο σας διαθέτει έναν δακτύλιο συγκράτησης του σίδηρου πάνω στη βάση του με ασφάλιση για να διευκολύνεται η μεταφορά και η αποθήκευση :

- Ασφάλιση - **fig.1.**
- Απασφάλιση - **fig.2.**

Για μεταφορά του ατμοσίδηρου από τη λαβή του:

- Τοποθετήστε το σίδερο επάνω στην βάση στήριξης του συστήματος σιδερώματος και ανασηκώστε το τόξο συγκράτησης επάνω στο σίδερο μέχρι να κλειδώσει (ακούγεται χαρακτηριστικό «κλικ») - **fig.1.**
- κρατήστε το σίδερο από τη λαβή για να μεταφέρετε το ατμοσίδηρο - **fig.3.**

Προετοιμασία

Τι είδος νερού πρέπει να χρησιμοποιώ?

• Νερό βρύσης:

Η συσκευή σας σχεδιάστηκε για να λειτουργεί με νερό της βρύσης. Αν το νερό σας είναι πολύ σκληρό, αναμίξτε 50% νερό της βρύσης και 50% απιονισμένο νερό του εμπορίου. Σε κάποιες παραθαλάσσιες περιοχές, η περιεκτικότητα του νερού σε άλατα μπορεί να είναι υψηλή. Σε αυτή την περίπτωση, χρησιμοποιήστε αποκλειστικά απιονισμένο νερό.

• Αποσκληρυντικό νερού

Υπάρχουν πολλοί τύποι αποσκληρυντικών νερού που μπορεί να χρησιμοποιηθούν στην κεντρική μονάδα ατμού. Ωστόσο, ορισμένα αποσκληρυντικά νερού, ιδιαίτερα όσα χρησιμοποιούν χημικά προϊόντα όπως το αλάτι, είναι δυνατό να προκαλέσουν λευκού ή καφετί λεκέδες ιδίως στην περίπτωση των φίλτρων νερού. Αν συναντήσετε αυτό το πρόβλημα, σας συνιστούμε να χρησιμοποιήσετε ακατέργαστο νερό βρύσης ή εμφιαλωμένο νερό. Μόλις αλλάξει το νερό, θα απαιτούνται πολλές χρήσεις για να λυθεί το πρόβλημα. Συνιστάται να δοκιμάσετε τη λειτουργία ατμού για πρώτη φορά σε ένα χρησιμοποιημένο πανί, το οποίο να μπορείτε στη συνέχεια να πετάξετε, προκειμένου να μην προκαλέσετε ζημιές στα ρούχα σας.

Μην ξεχνάτε:

Δεν πρέπει να χρησιμοποιείτε ποτέ νερό βροχής ή νερό που περιέχει πρόσθετα (όμως άμυλο, αρώματα ή νερό προερχόμενο από οικιακές συσκευές). Τα πρόσθετα αυτά είναι δυνατό να επηρεάσουν τις ιδιότητες του ατμού και, σε υψηλή θερμοκρασία, να σχηματίσουν, μέσα στο διαμέρισμα δημιουργίας ατμού, εναποθέσεις, οι οποίες ενδέχεται να λερώσουν τα ρούχα σας.

Γεμίστε το δοχείο νερού

- Τοποθετήστε τη γεννήτρια σε επιφάνεια σταθερή και οριζόντια που δεν είναι ευαίσθητη στη θερμότητα.
- Βεβαιωθείτε ότι η συσκευή σας είναι αποσυνδεδεμένη από το ρεύμα και ανοίξτε το κάλυμμα του δοχείου.
- Γεμίστε το δοχείο νερού χωρίς να υπερβείτε τη στάθμη Max - **fig.4.**

Mettez la centrale vapeur en marche

Κατά την πρώτη χρήση, η συσκευή μπορεί να παράγει μια εκπομπή καπνού και μια αβλαβή μυρωδιά.

Αυτό το φαινόμενο που δεν επηρεάζει τη χρήση της συσκευής θα εξαφανιστεί γρήγορα.

- Ξετυλίξτε εντελώς το ηλεκτρικό καλώδιο - **fig.5** και βγάλτε το καλώδιο ατμού από τη θήκη του - **fig.6.**
- Συνδέστε το σύστημα σιδερώματος με ηλεκτρικό ρευματοδότη «τύπου δύο ακροδεκτών με γείωση».
- Πατήστε το πλήκτρο «ON-OFF» - **fig.7.**
- Η ενδεικτική λυχνία του πλήκτρου «ON-OFF» και η ενδεικτική λυχνία του σίδηρου αναβοσβήνουν μόλις η συσκευή είναι έτοιμη. Μόλις η ενδεικτική λυχνία ανάψει σταθερά (μετά από περίπου 2 λεπτά), το σύστημα σιδερώματος είναι έτοιμο.

Λειτουργία του πίνακα λειτουργιών

- Αναβοσβήνει μόνο η μπλε ενδεικτική λυχνία του πλήκτρου «ON-OFF» - **fig.8**: το δοχείο νερού ζεσταίνεται. Μόλις η ενδεικτική λυχνία ανάψει σταθερά, το σύστημα σιδερώματος είναι έτοιμο.
- Αναβοσβήνει η κόκκινη ενδεικτική λυχνία του πλήκτρου «Άδειο δοχείο νερού» - **fig.9** : το δοχείο νερού είναι άδειο. Γεμίστε το δοχείο νερού και πατήστε το πλήκτρο «OK» για να σβήσει η ενδεικτική λυχνία - **fig.10**. Ανατρέξτε στην παράγραφο «Γέμισμα δοχείου νερού κατά τη χρήση»
- Αναβοσβήνει η πορτοκαλί ενδεικτική λυχνία «Αφαίρεση αλάτων» - **fig.11** : απαιτείται συντήρηση, ανατρέξτε στην παράγραφο «Συντήρηση και καθαρισμός».
- Το σύστημα σιδερώματος διαθέτει ένα σύστημα αυτόματης απενεργοποίησης μετά από περίπου 8 λεπτά αδράνειας. Αναβοσβήνει γρήγορα η ενδεικτική λυχνία του πλήκτρου «ON-OFF»: το σύστημα σιδερώματος περνάει σε κατάσταση αναμονής. Πατήστε το πλήκτρο «ON-OFF» ή τη σκανδάλη ατμού για να συνεχίσετε το σιδέρωμά σας - **fig.7-12**. Ανατρέξτε στην παράγραφο για το Σύστημα «AUTO-OFF».

ΧΡΗΣΗ



Σιδέρωμα με ατμό

- Για να λάβετε ατμό, πατήστε το διακόπτη ατμού που βρίσκεται κάτω από τη λαβή του σίδηρου - **fig.12**. Ο ατμός σταματά μόλις απελευθερώσετε το διακόπτη.
- Μετά από περίπου ένα λεπτό, και τακτικά κατά τη χρήση, η ηλεκτρική αντλία που διαθέτει η συσκευή σας τροφοδοτεί το λέβητα με νερό. Αυτό προκαλεί ένα θόρυβο, ο οποίος είναι φυσιολογικός.
- Αν χρησιμοποιείτε προϊόν κολλαρίσματος, τοποθετήστε το στην ανάποδη από την όψη σιδερώματος.

Μην τοποθετείτε το σίδερο σε μεταλλική βάση. Κατά τα ενδιάμεσα χρονικά διαστήματα που δεν σιδερώνετε, ακουμπήστε το σίδερο πάνω στην πλάκα της βάσης. Η πλάκα διαθέτει αντιολισθητικά πέλματα και έχει σχεδιαστεί ώστε να είναι ανθεκτική στις υψηλές θερμοκρασίες.

Smart technology Easy Control

Το σύστημα σιδερώματός σας διαθέτει μία ηλεκτρονική ρύθμιση SMART TECHNOLOGY EASY CONTROL, η οποία εξασφαλίζει το βέλτιστο συνδυασμό ατμού και θερμοκρασίας, επιτρέποντας το σιδέρωμα όλων των υφασμάτων που σιδερώνονται χωρίς κίνδυνο και χωρίς διαλογή.

Ρύθμιση	Συνιστώμενη χρήση	Σύμβολα	Παραδείγματα
	Ενδείκνυται για όλα τα ρούχα που σιδερώνετε, χωρίς κανέναν κίνδυνο να τα κάψετε.		Βαμβάκι, μαλλί, μετάξι, πολυεστέρας, κασμίρ, μοχέρ, βισκόζ και μίγματα συνθετικού/βαμβακερού, λινά και ανάμικτες ίνες.
	<p>Η λειτουργία ECO /Min επιτρέπει σιδέρωμα με την πιο χαμηλή θερμοκρασία και ροή ατμού κατάλληλη για το σιδέρωμα των πιο ευαίσθητων υφασμάτων.</p> <p>Επιπλέον, μειώνει την ηλεκτρική κατανάλωση. Πατήστε το πλήκτρο ECO/ Min για να σιδερώσετε με τη λειτουργία ECO και πατήστε το ξανά για να εγκαταλείψετε αυτή τη λειτουργία.</p>		<p>Οξικά, ελασάνη, πολυαμίδιο, ακρυλικά και συνθετικά μίγματα</p> <p>Σημείωση: Μην σιδερώνετε με ατμό τα υφάσματα που περιέχουν ακρυλικές ή μοντακρυλικές ίνες.</p>

Αν δεν είστε σίγουροι για τη φύση του υφάσματος των ρούχων σας, κοιτάξτε την ετικέτα του. Αν σιδερώνετε μάλλινα ρούχα, πατήστε το διακόπτη ατμού του σίδηρου διακεκομμένα - **fig.12**, χωρίς να ακουμπάτε το σίδερο επάνω στο ρούχο. Έτσι, θα αποφύγετε να κάνετε γυαλάδες στα ρούχα σας.

Προσοχή, τα υφάσματα με το σύμβολο  δεν σιδερώνονται.



ΛΕΙΤΟΥΡΓΙΑ ECO MIN: Η λειτουργία ECO-MIN επιτρέπει τη μείωση της ηλεκτρικής κατανάλωσης. Πατήστε το πλήκτρο ECO για να σιδερώσετε με τη λειτουργία ECO και πατήστε το ξανά για να εγκαταλείψετε αυτή τη λειτουργία.

Στεγνό σιδέρωμα

- Μην πιέζετε το διακόπτη ατμού που βρίσκετε πάνω στη λαβή του σίδηρου.

Σιδερώνετε κάθετα

Οι συμβουλές μας: Εκτός από τα λινά και τα βαμβακερά, όλα τα υπόλοιπα υφάσματα θα πρέπει να τα σιδερώνετε κρατώντας το σίδερο σε απόσταση μερικών εκατοστών από το ρούχο προκειμένου να αποφύγετε πιθανά καψίματα.

- Κρεμάστε το ρούχο σε έναν καλόγερο και τραβήξτε ελαφρά το ύφασμα με το ένα χέρι.
- **Ο παραγόμενος ατμός είναι πολύ καυτός: μην σιδερώνετε ποτέ κάθετα ένα ρούχο πάνω σε ένα άτομο, αλλά πάντα πάνω στον καλόγερο.**
- Κρατώντας το σίδερο σε κάθετη θέση - **fig.12** με μία ελαφρά κλίση προς τα εμπρός πιέζετε τον διακόπτη ατμού (που βρίσκεται πάνω στην λαβή του σίδηρου) επαναληπτικά σιδερώνοντας το ρούχο με κατεύθυνση από πάνω προς τα κάτω - **fig.14**.

Γέμισμα του δοχείου νερού κατά τη διάρκεια της χρήσης

- Όταν η κόκκινη λυχνία «Άδειο δοχείο νερού» αναβοσβήνει - **fig.9**, δεν έχετε άλλο ατμό. Το δοχείο νερού είναι άδειο.
- Βγάλτε το σύστημα σιδερώματος από την πρίζα. Ανοίξτε τη θύρα γεμίματος του δοχείου νερού.
- Χρησιμοποιήστε μια κανάτα νερό, γεμίστε την το πολύ με 1,6 λίτρα νερό και γεμίστε το δοχείο, προσέχοντας να μην ξεπεράσετε τη στάθμη «Max» του δοχείου - **fig.4**.
- Κλείστε ξανά τη θύρα γεμίματος.
- Βάλτε το σύστημα σιδερώματος ξανά στην πρίζα. Πατήστε το πλήκτρο «OK» για επανεκκίνηση - **fig.7**, το οποίο βρίσκεται στον πίνακα λειτουργιών, για να εξακολουθήσετε το σιδερωμά σας. Όταν η φωτεινή ένδειξη του πλήκτρου «ON-OFF» ανάψει σταθερά, ο ατμός είναι έτοιμος.

Λειτουργία steam boost

- Η συσκευή σας διαθέτει λειτουργία έξτρα ατμού «Steam boost». Συνεχόμενος αυτόματος ατμός για άνετη χρήση.
- Για να χρησιμοποιήσετε αυτή τη λειτουργία, πατήστε το πλήκτρο « steam boost » στο επάνω μέρος του σίδηρου - **fig.14**.

Συντήρηση και καθαρισμός

Καθαρισμός του συστήματος σιδερώματος

- Μην χρησιμοποιείτε κανένα προϊόν συντήρησης ή αφαλάτωσης για να καθαρίσετε την πλάκα ή τη μονάδα.
- Μην βάζετε ποτέ το σίδερο ή τη μονάδα κάτω από τη βρύση.
- Καθαρίστε την πλάκα : συνιστούμε να χρησιμοποιήσετε ένα απαλό και υγρό πανί σε χλιαρή πλάκα, για να μην καταστρέψετε την επένδυσή.
- Συνιστάται να τοποθετείτε πάντοτε το σίδερό σας όρθιο στο πίσω μέρος του ή στη βάση στηρίξής του για να διατηρείται η επένδυσή του.
- Καθαρίζετε τακτικά τα πλαστικά μέρη με ένα απαλό πανί ελαφρώς υγρό.

Μην χρησιμοποιείτε ποτέ σκληρά ή διαβρωτικά προϊόντα.
Προσοχή! Η χρήση συρμάτινου σφουγγαριού θα καταστρέψει την επένδυση της πλάκας σας - **fig.15**.

Εύκολη αφαλάτωση του ατμοσίδηρου

Μην βάζετε προϊόντα αφαίρεσης αλάτων (ξίδι, βιομηχανικά προϊόντα αφαίρεσης αλάτων) για να ξεπλύνετε το λέβητα: μπορεί να του κάνουν ζημιά. Προτού προχωρήσετε στην εκκένωση του ατμοσίδηρου, πρέπει οπωσδήποτε να το αφήσετε να κρυώσει για δύο ώρες για να αποφευχθεί κάθε κίνδυνος εγκαύματος.

Για να παρατείνετε τη διάρκεια ζωής του ατμοσίδηρού σας και να αποφύγετε τις εκκρίσεις των επικαθιμένων αλάτων, το ατμοσίδηρο διαθέτει ενσωματωμένο συλλέκτη αλάτων. Ο συλλέκτης αυτός ο οποίος βρίσκεται πάνω στο δοχείο, μαζεύει αυτόματα τα άλατα που σχηματίζονται στο εσωτερικό.

Αρχή λειτουργίας:

- Μια πορτοκαλί ένδειξη «Anti-calc» αρχίζει να αναβοσβήνει στον πίνακα οργάνων επισημαίνοντάς σας ότι πρέπει να ξεπλύνετε το συλλέκτη - **fig.11**.

 Προσοχή: αυτή η διαδικασία πρέπει να εκτελεστεί μόνο αφού έχει αποσυνδεθεί το ατμοσίδηρο από το ρεύμα για δύο ώρες και έχει κρυώσει εντελώς. Για να εκτελέσετε τη διαδικασία αυτή, το ατμοσίδηρο πρέπει να βρίσκεται κοντά σε νεροχύτη καθώς το νερό μπορεί να τρέξει από τον κάδο κατά το άνοιγμα.

- Μόλις το σύστημα σιδερώματος κρυώσει εντελώς, βγάλτε το πώμα του συλλέκτη αλάτων.
- Ξεβιδώστε τελείως το συλλέκτη αλάτων - **fig.16** και βγάλτε τον από τη μονάδα - **fig.17**, περιέχει τα άλατα που είχαν συσσωρευτεί μέσα στο λέβητα - **fig.18**.
- Για να καθαρίσετε καλά το συλλέκτη αλάτων, ξεπλύνετε τον απλά στη βρύση για να βγάλετε τα άλατα που περιέχει - **fig.19**.
- Τοποθετήστε το συλλέκτη αλάτων πίσω στη θέση του και βιδώστε τον καλά, ώστε να μην υπάρχει διαρροή νερού - **fig.20-21**.

• Τοποθετήστε ξανά το καπάκι του συλλέκτη αλάτων στη θέση του - **fig.22**.

Την επόμενη φορά που θα χρησιμοποιήσετε τη συσκευή, πιέστε το πλήκτρο «OK» πάνω στον πίνακα λειτουργιών για να σβήσετε την πορτοκαλί ενδεικτική λυχνία «Αφαίρεση αλάτων» - fig.10.

Εκτός από αυτή την τακτική συντήρηση, συνιστάται να πραγματοποιείτε πλήρες ξέπλυμα του κάδου κάθε 6 μήνες ή κάθε 25 χρήσεις.

- Ελέγξτε αν το ατμοσίδηρο είναι κρύο και βγαλμένο από την πρίζα επί τουλάχιστον 2 ώρες.
- Τοποθετήστε το σύστημα σιδερώματος στο χείλος του νεροχύτη σας και το σίδερο δίπλα, επάνω στη βάση στήριξής του.
- Βγάλτε το καπάκι του συλλέκτη και ξεβιδώστε το συλλέκτη αλάτων.
- Κρατήστε το σύστημα σιδερώματός σας σε κεκλιμένη θέση. Με μία κανάτα γεμίστε το λέβητα με 1/4 λίτρο νερό της βρύσης.
- Ανακινήστε τη μονάδα για λίγο, κατόπιν αδειάστε το εντελώς στο νεροχύτη.
- Ξαναβάλτε στη θέση του το συλλέκτη αλάτων και βιδώστε τον καλά για να εξασφαλίσετε τη στεγανότητά του.
- Ξαναβάλτε το πώμα στη θέση του.
- Τοποθετήστε ξανά το καπάκι του συλλέκτη αλάτων στη θέση του.

Κατά την επόμενη χρήση, πατήστε το πλήκτρο «OK», το οποίο βρίσκεται στον πίνακα λειτουργιών, μέχρι να σβήσει η πορτοκαλί ενδεικτική λυχνία «Αφαίρεση αλάτων» - fig.10.

Σύστημα «AUTO-OFF»

- Για την ασφάλειά σας, το σύστημα σιδερώματος διαθέτει ένα σύστημα αναμονής «AUTO-OFF», το οποίο ενεργοποιείται αυτομάτως μόλις περάσουν περίπου 8 λεπτά αδράνειας.
- Αναβοσβήνει μόνο η ενδεικτική λυχνία «ON-OFF» για να δείξει ότι η συσκευή βρίσκεται σε κατάσταση αναμονής - **fig.8**.
- Για να ενεργοποιήσετε ξανά το σύστημα σιδερώματος:
 - Πατήστε το πλήκτρο «ON-OFF» ή πατήστε τη σκανδάλη ατμού.
 - Περιμένετε μέχρι η ενδεικτική λυχνία «ON-OFF» να σταματήσει να αναβοσβήνει πριν να συνεχίσετε το σιδερώμα σας.
- Για την ασφάλειά σας, αφού περάσουν περίπου 30 λεπτά αδράνειας, το σύστημα «AUTO-OFF» απενεργοποιεί το σύστημα σιδερώματός σας. Για να συνεχίσετε το σιδερώμα σας, πατήστε το πλήκτρο «ON-OFF».

Αποθήκευση του συστήματος σιδερώματος

- Τοποθετήστε το σίδερο πάνω στη βάση του συστήματος σιδερώματος.
- Απενεργοποιήστε το σύστημα σιδερώματος, πατώντας το πλήκτρο «ON-OFF», και βγάλτε το από την πρίζα.
- Ανασηκώστε το τόξο συγκράτησης του σιδήρου μέχρι να ασφαλίσει το σύστημα προστασίας (χαρακτηριστικό «κλικ») - **fig.1**.
- Φυλάξτε το ηλεκτρικό καλώδιο στη θέση του- **fig.5**.
- Τακτοποιήστε το καλώδιο ατμού στο διαμέρισμα του - **fig.6**.
- Αφήστε το σύστημα σιδερώματος να κρυώσει προτού το φυλάξετε, σε περίπτωση που επιθυμείτε να το αποθηκεύσετε σε ντουλάπι ή στενό χώρο.
- Αν αποθηκεύετε το σύστημα σιδερώματος σε σχετικά κρύο χώρο (περίπου <math><10^{\circ}\text{C}</math>), τοποθετήστε το σε ένα χώρο με μέτρια θερμοκρασία πριν να αρχίσετε το σιδερώμα.
- Μπορείτε να φυλάξετε το σύστημα σιδερώματος με απόλυτη ασφάλεια, μεταφέροντάς το από τη λαβή του σιδήρου - **fig.3**.



Ας συμβάλουμε κι εμείς στην προστασία του περιβάλλοντος!

① Η συσκευή περιέχει πολλά αξιοποιήσιμα ή ανακυκλώσιμα υλικά.

➡ Παραδώστε την παλιά συσκευή σας σε κέντρο διαλογής, το οποίο θα αναλάβει την επεξεργασία της.

Υπάρχει πρόβλημα με το ατμοσίδερό σας

Προβλήματα	Αιτίες	Λύσεις
Το σύστημα σιδερώματος δεν ανάβει ή η ενδεικτική λυχνία του σίδερου και η ενδεικτική λυχνία «ON-OFF» δεν ανάβει.	Η συσκευή δεν είναι συνδεδεμένη στο ρεύμα.	Ελέγξτε αν η συσκευή είναι σωστά συνδεδεμένη με λειτουργική πρίζα και αν τροφοδοτείται. Πατήστε το πλήκτρο «ON-OFF».
	Το σύστημα «AUTO-OFF» ενεργοποιήθηκε μετά από 30 λεπτά αδράνειας και απενεργοποίησε το σύστημα σιδερώματός σας.	
Τρέχει νερό από τις οπές της πλάκας.	Η πλάκα δεν είναι αρκετά ζεστή.	Περιμένετε να ανάψει σταθερά η ενδεικτική λυχνία του σίδερου πριν να χρησιμοποιήσετε το διακόπτη ατμού.
	Συμπυκνωμένη ποσότητα νερού έχει απομείνει μέσα στους σωλήνες, γιατί η συσκευή χρησιμοποιείται για πρώτη φορά ή δεν έχει χρησιμοποιηθεί για αρκετά λεπτά.	
Σταγόνες νερού εμφανίζονται πάνω στα ρούχα.	Το κάλυμμα επιφάνειας εργασίας είναι μουσκεμένο με νερό διότι δεν είναι προσαρμοσμένο στην ένταση του ατμοσίδερου.	Βεβαιωθείτε ότι η σιδερώστρα σας είναι κατάλληλη.
Βγαίνουν άσπρες σταγόνες από τις οπές της πλάκας.	Ο λέβητας έχει γεμίσει άλατα γιατί δεν έχει γίνει τακτικός καθαρισμός.	Ξεπλύνετε τον συλλέκτη (ανατρέξτε στην ενότητα Αφαλάτωση του ατμοσίδερου).
Βγαίνουν καφέ σταγόνες από τις οπές της πλάκας και λερώνουν τα ρούχα.	Χρησιμοποιείτε πρόσθετα υλικά ή χημικά προϊόντα αφαλάτωσης στο νερό που σιδερώνετε.	Μην προσθέτετε ποτέ κανένα προϊόν στο δοχείο (δείτε παρ. Τι νερό να χρησιμοποιήσω).
Η πλάκα είναι βρώμικη ή καφέ και μπορεί να λερώσει τα ρούχα	Τα ρούχα σας δεν έχουν ξεπλυθεί σωστά ή σιδερώσατε ένα καινούργιο ρούχο προτού το πλύνετε.	Βεβαιωθείτε ότι τα ρούχα έχουν ξεπλυθεί σωστά ώστε να έχουν απομακρυνθεί τα ενδεχόμενα υπολείμματα απορρυπαντικού ή τα χημικά προϊόντα από τα καινούργια ρούχα.
	Χρησιμοποιείτε προϊόν κολλαρίσματος.	Ψεκάστε πάντα το προϊόν κολλαρίσματος στην ανάποδη πλευρά του υφάσματος που σιδερώνετε.
Τεν εκπέμπεται πια ατμός. Εκπέμπεται λίγος ατμός.	Το δοχείο νερού είναι άδειο (αναβοσβήνει η κόκκινη λυχνία).	Γεμίστε το δοχείο νερού και πατήστε το πλήκτρο «OK» μέχρι να σβήσει η ενδεικτική λυχνία.
Η κόκκινη ενδεικτική λυχνία «Άδειο δοχείο νερού» αναβοσβήνει παρότι γέμισα το δοχείο νερού.	Δεν πατήσατε το πλήκτρο «OK» για επανεκκίνηση.	Πατήστε το πλήκτρο «OK» για επανεκκίνηση, το οποίο βρίσκεται στον πίνακα λειτουργιών.
Εκπέμπεται ατμός γύρω από τον συλλέκτη.	Ο συλλέκτης δεν είναι σωστά βιδωμένος.	Βιδώστε πάλι τον συλλέκτη.
	Ο στεγανοποιητικός σύνδεσμος του συλλέκτη έχει υποστεί βλάβη.	Επικοινωνήστε με ένα εξουσιοδοτημένο κέντρο σέρβις.
Ατμός ή νερό βγαίνουν κάτω από τη συσκευή.	Η συσκευή είναι ελαττωματική.	Μην χρησιμοποιήσετε άλλο το σύστημα σιδερώματος και επικοινωνήστε με ένα Εξουσιοδοτημένο Κέντρο Σέρβις.
Η ενδεικτική λυχνία «Αφαίρεση αλάτων» αναβοσβήνει, παρότι ξέπλυνα το συλλέκτη.	Δεν πατήσατε το πλήκτρο «OK» για επανεκκίνηση.	Πατήστε το πλήκτρο «OK» για επανεκκίνηση, το οποίο βρίσκεται στον πίνακα λειτουργιών.
Η πλάκα είναι χαραγμένη ή κατεστραμμένη.	Τοποθετήσατε το σίδερό σας με την πλάκα πάνω σε μία μεταλλική επιφάνεια.	Τοποθετείτε το σίδερό σας πάντοτε όρθιο στο πίσω μέρος του ή επάνω στη βάση στήριξής του.
	Καθαρίσατε την πλάκα σας με ένα σκληρό ή μεταλλικό σφουγγάρι.	Ανατρέξτε στην ενότητα «Καθαρισμός της πλάκας».
Η κόκκινη ενδεικτική λυχνία «Άδειο δοχείο νερού» αναβοσβήνει και το πλήκτρο «ON-OFF» δεν λειτουργεί.	Αποθηκεύσατε τη συσκευή σε κρύο χώρο (περίπου <10°C)	Βγάλτε τη συσκευή από την πρίζα. Περιμένετε για 3 ώρες μέχρι η συσκευή να προσαρμοστεί στη θερμοκρασία περιβάλλοντος

Για οποιοδήποτε άλλο πρόβλημα, επικοινωνήστε με εξουσιοδοτημένο κέντρο σέρβις για να ελέγξου το σίδερό σας.

Opis

1. Przycisk «Steam Boost»
2. Regulator pary
3. Lampka kontrolna żelazka
4. Wyjście przewodu Easycord
5. Podstawka do odstawiania żelazka
6. Przewód elektryczny
7. Miejsce na przechowywanie przewodu elektrycznego
8. Blokada Lock-System
9. Kłapka napełniania pojemnika
10. Zbiornik 1,6 l
11. Schowek przewodu pary
12. Przewód parowy
13. Kocioł (wewnątrz obudowy)
14. Osłona zbiornika kamienia
15. Kolektor gromadzący kamień
16. Stopa Ultra Gliss
17. Tablica
 - a. Kontrolka «Anti-calc»
 - b. Lampka «Pusty zbiornik wody»
 - c. Przycisk «OK»
 - d. Przycisk «ON-OFF» z lampką kontrolną
 - e. Przycisk «ECO MIN» z lampką kontrolną

System mocowania żelazka do podstawy pod żelazko

Twój generator pary wyposażony jest w mechanizm przytrzymujący żelazko na generatorze z blokadą, ułatwiający jego przenoszenie i przechowywanie :

- Blokowanie - **fig.1.**
- Odblokowanie - **fig.2.**

Aby przenieść generator pary za uchwyt żelazka:

- Postaw żelazko na podstawce do odstawiania żelazka na generatorze pary i podnieś uchwyt do podtrzymywania żelazka aż do zablokowania (identyfikowane przez «kliknięcie») - **fig.1.**
- Aby przenieść generator pary, podnieś żelazko za uchwyt - **fig.3.**

Przygotowanie

Jakiej wody używać?

• Woda z kranu:

Urządzenie zostało stworzone w sposób umożliwiający wykorzystanie wody z kranu. Jeśli jednak woda ta jest bardzo twarda, proszę mieszać 50% wody z kranu z 50% wody demineralizowanej, dostępnej na rynku.

W pewnych regionach nadmorskich, zawartość soli w wodzie może być podwyższona. W takim przypadku, proszę używać wyłącznie wody demineralizowanej.

• Zmiękczacze:

Istnieje wiele typów zmiękczaczy wody, a woda powstała dzięki większości z nich może być używana w generatorach pary. Jednakże niektóre zmiękczacze, a zwłaszcza te, których bazą są produkty chemiczne, takie jak sól, mogą powodować białe lub brunatne nacieki; dotyczy to szczególnie filtrów do wody.

W takich przypadkach zalecamy używanie nieprzefiltrowanej wody z kranu lub wody butelkowanej.

Po zmianie wody niezbędnym będzie kilkakrotne użycie urządzenia, w celu rozwiązania tego problemu. Aby uniknąć zniszczenia ubrań zaleca się wypróbowanie generatora pary po raz pierwszy na zużytej bieliźnie, którą można wyrzucić.

Uwaga:

Nigdy nie należy używać wody deszczowej ani wody zawierającej dodatki (jak krochmal, perfumy czy wody pochodzącej ze sprzętów AGD). Takie dodatki mogą wpływać na właściwości generatora pary, a w wysokiej temperaturze, powstałej w zaparowanym pomieszczeniu, spowodować powstanie nalotów mogących popalić ubrania.

Napełnianie zbiornika

- Ustaw generator pary na stabilnej poziomej powierzchni odpornej na działanie wysokiej temperatury.
- Sprawdź, czy urządzenie jest odłączone od źródła zasilania i otwórz zawór zbiornika.
- Nalej do karafki na wodę maksymalnie 1,6 l wody, a następnie z karafki napełnij zbiornik, uważając, aby nie przekroczyć poziomu „Max» - **fig.4.**

Uruchomienie generatora pary

Podczas pierwszego użycia może się zdarzyć, że pojawi się dym i nieszkodliwy zapach.

To zjawisko, nie mające wpływu na użytkowanie urządzenia, szybko zniknie.

- Całkowicie rozwinąć przewód elektryczny - **fig.5**, a następnie wyjąć przewód pary z obudowy - **fig.6.**
- Podłącz swoją stację parową do gniazda elektrycznego dwuwtykowego z uziemieniem.
- Naciśnij przycisk «ON-OFF» - **fig.7.**
- Kontrolka przycisku «ON-OFF» oraz kontrolka działania żelazka świecą się przez czas działania urządzenia. Kiedy kontrolka świeci się ciągle (po około 2 minutach) oznacza to, że generator pary jest gotowy.

Panel kontrolny

- Niebieska kontrolka przycisku «ON-OFF» miga - **fig.8:** urządzenie nagrzewa się. Kiedy kontrolka świeci się ciągle, oznacza to, że urządzenie jest gotowe do użycia.
- Czerwona, migająca kontrolka przycisku «Pusty zbiornik wody» -**fig.9:** zbiornik jest pusty. Należy wcisnąć przycisk «OK», umieszczony na panelu sterowania, by wyłączyć kontrolkę- **fig.10** Należy zapoznać się z paragrafem «Napełnianie zbiornika w trakcie użytkowania»
- Pomarańczowa kontrolka «Anti-calc» miga - **fig.11:** konieczna jest konserwacja urządzenia, należy zapoznać się z paragrafem «Czyszczenie i konserwacja».
- Urządzenie wyposażone jest w system automatycznego wyłączenia, który uruchamia się po około 8 minutach nieużywania urządzenia. Lampka kontrolna przycisku «ON-OFF» szybko miga: urządzenie jest w stanie czuwania. Należy przycisnąć przycisk «ON-OFF» znajdujący się na przycisku wyrzutu pary, w celu wznowienia prasowania - **fig.7-12.** Należy zapoznać się z paragrafem System «AUTO-OFF».

Użytkowanie





Prasowanie przy użyciu pary

- Aby wytworzyć parę naciśnij na przycisk regulatora pary znajdujący się pod uchwytem żelazka - **fig.12.** Para zatrzyma się kiedy zwolnisz regulator.
- Po upływie około 1 minuty i regularnie wraz ze stosowaniem, pompa elektryczna wyposażająca urządzenie wstrzykuje wodę do kotła. Wywołuje to hałas, który jest normalny.
- Jeżeli używasz krochmalu rozpyl go na odwrotnej stronie prasowania.

Nigdy nie należy stawiać żelazka na metalowej podstawie, bo mogłoby to ją uszkodzić, należy je stawiać raczej na podstawie pod żelazko. Jest ona wyposażona w system antypoślizgowy i odporna na działanie wysokich temperatur.

Smart technology Easy Control

Wasze urządzenie wyposażone jest w elektroniczną regulację SMART TECHNOLOGY EASY CONTROL, która zapewni optymalne połączenie temperatury i pary, umożliwiając prasowanie wszelkiego typu materiałów, bez ryzyka i konieczności ich sortowania.

Regulacja	Zalecane użytkowanie	Etykietowanie	Przykłady
	Optymalne ustawienia dla każdego rodzaju bielizny, bez ryzyka spalenia.		Bawełna, wełna, jedwab, poliester, kaszmir, moher, wiskoza oraz mieszanki syntetyczne/bawełna, len i mieszanki włókien.
 	Funkcja ECO/Min umożliwia prasowanie przy użyciu niskiej temperatury oraz niewielkiego wyrzutu pary, dostosowanych do najdelikatniejszych materiałów. Funkcja ta zmniejsza również zużycie energetyczne. Nacisnąć przycisk ECO/Min w celu przejścia na tryb ECO. Nacisnąć ponownie w celu wyłączenia trybu ECO.		Octan, elastan, poliamid, akryl i syntetyczne mieszanki Uwaga: Nie prasuj za pomocą pary tekstyliów zawierających włókna akrylowe lub modakrylowe.

W razie wątpliwości dotyczących typu tkaniny, należy sprawdzić jej właściwości na etykietce danego elementu odzieży.

W przypadku prasowania odzieży wełnianej, należy naciskać wielokrotnie przycisk pary - **fig.12** trzymając żelazko nad ubraniem. Zapobiegamy w ten sposób wyświecaniu ubrania.

Uwaga, materiały z oznaczeniem  nie nadają się do prasowania.



TRYB EKO MIN: Funkcja ECOmin umożliwia zmniejszenie zużycia energetycznego. Nacisnąć przycisk ECO w celu przejścia na tryb ECO. Nacisnąć ponownie w celu wyłączenia trybu ECO.

Prasowanie na sucho

- Nie należy naciskać na przycisk pary.

Wygładzanie zagniecef w pozycji pionowej

Zalecenia: przy prasowaniu tkanin innych niż len i bawełna, żelazko trzymać kilka centymetrów od tkaniny, w celu uniknięcia spalania tkaniny.

- Należy zawiesić ubranie na wieszaku i naciągnąć tkaninę lekko ręką.
- **Wytwarzana para jest bardzo gorąca. Nigdy nie prasuj ubrania na osobie, ale zawsze na wieszaku.**
- Następnie należy nacisnąć przycisk pary - **fig.12** z przerwami wykonując ruch z góry na dół - **fig.13**.

Uzupełnianie zbiornika w trakcie użytkowania

- Kiedy czerwona lampka kontrolna «Pusty zbiornik» miga - **fig.9**, nie ma już pary. Zbiornik wody jest pusty.
- Odłączyć generator pary. Otworzyć klapkę napełniania pojemnika.
- Napełnić butelkę o maksymalnej pojemności 1,6l wodą i napełnić zbiornik wodą uważając, by nie przekroczyć poziomu maksymalnego MAX - **fig.4**.
- Zamknąć klapkę napełniania pojemnika.
- Ponownie podłączyć generator pary. Wcisnąć przycisk ponownego uruchamiania «OK» - **fig.7** znajdujący się pod panelem sterowania w celu kontynuowania prasowania. Ciągłe zapalona kontrolka przycisku «ON-OFF» oznacza, że para jest gotowa.

Funkcja steam boost

- Twoje urządzenie jest wyposażone w funkcję wzmocnienia strumienia pary „steam boost”: automatyczna sekwencja wytwarzania pary, bardzo łatwa w użyciu.
- W celu skorzystania z tej funkcji należy nacisnąć przycisk „steam boost” u góry żelazka - **fig.14**.

Konserwacja i czyszczenie

Czyszczenie generatora pary

- Nie używaj żadnego środka czyszczącego lub usuwającego kamień, aby oczyścić stopę lub obudowę.
- Nigdy nie wkładaj żelazka ani obudowy do wody ani innych płynów.
- Czyszczenie stopy żelazka: zalecane jest używanie miękkiej, lekko wilgotnej szmatki do czyszczenia jeszcze letniej stopy żelazka, to pozwoli uniknąć uszkodzenia pokrycia stopy.
- Zaleca się odstawiać zawsze żelazko w pozycji pionowej lub na podkładce pod żelazko, aby chronić jego powłokę.
- Od czasu do czasu oczyszczaj części z plastiku za pomocą delikatnej, lekko nawilżonej ściereczki.

Nie używaj nigdy agresywnych lub rysujących powierzchnię środków czyszczących. Ważne! Używanie ostrej ściereczki powoduje uszkodzenia pokrycia stopy żelazka - fig.15.

PL

Łatwe odkamienianie generatora pary



Do płukania bojlera nie należy w żadnym wypadku stosować środków odkamieniających: mogłyby one doprowadzić do jego uszkodzenia. Przed przystąpieniem do opróżniania generatora pary, należy pozostawić go do ostygnięcia na ponad 2 godziny, aby wykluczyć ryzyko poparzenia.

W celu wydłużenia trwałości generatora pary i uniknięcia odkładania się kamienia, generator został wyposażony we wbudowany kolektor kamienia. Kolektor ten jest w zbiorniku, automatycznie usuwa kamień zbierający się w środku .

Użycie:

- Pomarańczowa kontrolka antywapienna miga: należy wypłukać kolektor kamienia - **fig.11**.

! Uwaga, nie wolno wykonywać tej czynności, jeśli generator pary nie jest odłączony od źródła zasilania od ponad dwóch godzin i jeśli całkowicie nie ostygł. Aby wykonać tę operację, należy umieścić generator pary w pobliżu zlewu, ponieważ w czasie otwierania urządzenia ze zbiornika może wypłynąć woda.

- Kiedy generator pary ostygnie zdejmij osłonę kolektora gromadzącego kamień.
- Odkręć kolektor - **fig.16** i zdejmij go z obudowy - **fig.17**, zawiera on kamień skumulowany w zbiorniku - **fig.18**.
- Aby prawidłowo oczyścić kolektor wystarczy wypłukać go pod bieżącą wodą w celu usunięcia kamienia - **fig.19**.
- Wstaw ponownie kolektor do obudowy dokręcając go całkowicie aby zapewnić szczelność - **fig.20-21**.
- Umieścić przykrywkę zbiornika we właściwym miejscu - **fig.22**.

Podczas następnego użytkowania żelazka należy wcisnąć przycisk «OK», umieszczony na panelu sterowania, by wyłączyć pomarańczową lampkę «Calc-Away System» - fig.10.

Oprócz regularnej konserwacji, zaleca się przeprowadzenie dokładnego płukania zbiornika co pół roku lub każdorazowo po 25 zastosowaniach.

- Sprawdź czy generator jest zimny i odłączony od ponad 2H.
- Umieść generator pary na brzegu zlewu, a żelazko z boku na stopie.
- Zdjąć przykrywkę zbiornika i odkręcić zbiornik kamienia.
- Trzymaj żelazko w pozycji pochylonej. Za pomocą karafki napełnij kociołek 1/4 litra wody z kranu. Potrząśnij przez kilka chwil obudową, a następnie opróżnij ją nad zlewem.
- Wstaw ponownie kolektor do obudowy dokręcając go całkowicie aby zapewnić szczelność.
- Wprowadź wpust na miejsce.
- Umieścić przykrywkę zbiornika kamienia we właściwym miejscu.

Podczas kolejnego użytkowania naciśnij przycisk «OK» znajdujący się na tablicy, aż do wyłączenia się pomarańczowej lampki kontrolnej «Anti-calc» - fig.10.

System «AUTO-OFF»

- Dla Twojego bezpieczeństwa generator pary jest wyposażony w system czuwania «AUTO-OFF» który załącza się automatycznie po około 8 minutach od zakończenia użytkowania.
- Miga tylko lampka kontrolna «ON-OFF» która wskazuje czuwanie urządzenia - **fig.8.**
- Aby ponownie aktywować generator pary:
 - Naciśnij guzik «ON-OFF» lub naciśnij na spust pary.
 - Poczekaj aż lampka kontrolna przycisku «ON-OFF» przestanie migać przed ponownym rozpoczęciem prasowania.
- Dla Twojego bezpieczeństwa po około 30 minutach od zakończenia użytkowania system «AUTO-OFF» wyłączy generator pary. Aby rozpocząć ponownie prasowanie naciśnij na przycisk «ON-OFF».

Porządkowanie generatora pary

- Odstaw żelazko na podstawkę do odstawiania żelazka na generatorze pary.
- Wyłącz generator naciskając na przycisk «ON-OFF» i odłącz wtyczkę.
- Uchwyt zabezpieczający na żelazku aż do zamknięcia systemu ochronnego (identyfikowane przez «kliknięcie») - **fig.1.**
- Zwinąć przewód elektryczny i umieścić w komorze przechowywania - **fig.5.**
- Schowaj przewód pary do przewidzianego w tym celu schowka - **fig.6.**
- Pozostaw do ostygnięcia generator pary przed schowaniem go jeśli musisz przechowywać go w szafce lub na małej przestrzeni.
- Jeśli przechowujesz generator pary w pomieszczeniu relatywnie zimnym (około <math>< 10C^{\circ}</math>), umieść go w pomieszczeniu o temperaturze umiarkowanej przed rozpoczęciem prasowania.
- Możesz bezpiecznie przechowywać generator pary przenosząc go za uchwyt żelazka - **fig.3.**



Bierzmy czynny udział w ochronie środowiska!

- ❶ To urządzenie jest zbudowane z materiałów, które mogą być poddane ponownemu przetwarzaniu lub recyklingowi.
- ➡ W tym celu po zakończeniu jego eksploatacji należy je dostarczyć do wyznaczonego punktu zbiórki.

Problem z generatorem pary?

Problemy	Możliwe przyczyny	Rozwiązania
Generator pary nie włącza się lub lampka kontrolna żelazka lub lampka kontrolna «ON-OFF» nie zapaliły się.	Urządzenie nie jest podłączone do sieci.	Sprawdź czy urządzenie jest podłączone prawidłowo do działającego kontaktu i czy jest pod napięciem. Naciśnij przycisk «ON-OFF».
	System «AUTO-OFF» włączył się po 30 minutach od zakończenia użytkowania i wyłączył generator pary.	Naciśnij przycisk «ON-OFF» ponownego uruchamiania znajdujący się na tablicy.
Woda wypływa przez otwory w stopie.	Para używana jest przy niedostatecznym nagraniu żelazka.	Poczekaj aż lampka kontrolna żelazka będzie zapalona w sposób ciągły przed uruchomieniem regulatora pary.
	Woda skondensowała się w przewodach, ponieważ używasz parę pierwszy raz lub nie używałeś jej od kilku minut.	Naciskać na przycisk pary poza stołem do prasowania, aż żelazko wytworzy parę.
Na prasowanych tkaninach pojawiają się wilgotne plamy.	Pokrowiec deski do prasowania jest nasiąknięty wodą, ponieważ nie jest przystosowany do mocy generatora pary.	Upewnij się, że masz odpowiedni stół.
Białe zacieki wychodzą z otworów stopy.	Kocioł wyrzuca kamień ponieważ nie jest płukany regularnie.	Przepłukać kolektor (patrz § odkamienianie generatora pary).
Brunatne zacieki wychodzą z otworów w stopie i plamią tkaninę.	Świadczy to o użyciu chemicznych środków usuwających kamień albo dodatków do wody do prasowania.	Nie dodawaj nigdy żadnego środka do zbiornika (patrz § jakiej wody używać).
Stopa jest zabrudzona albo brunatna i może plamić tkaninę.	Tkanina nie została dostatecznie wypłukana lub nowe ubranie zostało uprasowane przed upraniem go.	Należy upewnić się, czy tkanina została wystarczająco wypłukana, żeby usunąć ewentualne resztki mydła lub środków chemicznych znajdujących się na nowych ubraniach.
	Został użyty krochmal.	Krochmal rozpylać zawsze na odwrotnej stronie do prasowanej.
Jest mało pary lub w ogóle jej brak.	Zbiornik na wodę jest pusty (migocze czerwony wskaźnik świetlny).	Napełnij zbiornik i naciśnij przycisk «OK» aż do wyłączenia się lampki kontrolnej.
Czerwona lampka kontrolna «pusty zbiornik» miga pomimo napełnienia zbiornika.	Nie naciśnąłeś przycisku «OK» ponownego uruchomienia.	Naciśnij przycisk «OK» ponownego uruchamiania znajdujący się na tablicy.
Para wydobywa się wokół kolektora.	Kolektor jest źle dokręcony.	Dokręcić kolektor.
	Uszczelka kolektora jest uszkodzona.	Skontaktować się z Autoryzowanym Punktem Serwisowym.
Para lub woda wydostają się od spodu urządzenia.	Urządzenie jest uszkodzone.	Nie używaj generatora pary i skontaktuj się z Autoryzowanym Centrum Serwisowym.
Lampka kontrolna «Anti-calc» miga pomimo wypłukania kolektora.	Nie naciśnąłeś przycisku «OK» ponownego uruchomienia.	Naciśnij przycisk «OK» ponownego uruchamiania znajdujący się na tablicy.
Stopa jest porysowana lub uszkodzona	Odstawiłeś żelazko na płasko na metalowej podstawce pod żelazko.	Stawiaj zawsze żelazko w pozycji pionowej lub na podkładce pod żelazko.
	Oczyściłeś żelazko za pomocą szorstkiej gąbki lub druciaka.	Przejdź do rozdziału «Czyszczenie stopy».
Czerwona lampka kontrolna «pusty zbiornik» miga i przycisk «ON-OFF» nie działa.	Urządzenie było przechowywane w zimnym pomieszczeniu (około <10°C).	Odłącz urządzenie. Odczekaj 3 h, aby urządzenie było w temperaturze pokojowej.

Jeśli nie można ustalić przyczyny uszkodzenia, należy zgłosić się do Autoryzowanego Centrum Serwisowego.

Popis

1. Tlačítko «Steam Boost»
2. Ovládání napařování
3. Kontrolka žehličky
4. Vývod šňůry Easycord
5. Odkládací plocha na položení žehličky
6. Elektrická šňůra
7. Úložný prostor síťové šňůry
8. Lock-System
9. Záklopka plnění nádržky
10. Nádržka 1,6 l
11. Úložný prostor parní šňůry
12. Parní hadice
13. Boiler (uvnitř pouzdra)
14. Kryt sběrače vodního kamene
15. Anti-Calc kolektor
16. Žehlicí plocha Ultra Gliss
17. Kontrolní panel
 - a. Kontrolka «Potřeba odvápnit»
 - b. Kontrolka «Prázdna nádržka»
 - c. Tlačítko «OK»
 - d. Tlačítko «ON-OFF» s kontrolkou
 - e. Tlačítko «ECO MIN» s kontrolkou

System zajištění žehličky na podstavci (Lock System)

Váš parní generátor je vybaven přídržovacím kroužkem, který přichytí žehličku k základně. Pro snazší manipulaci při přenášení a uložení :

- Zajištění - **fig.1.**
- Odjistiění - **fig.2.**

Při přenášení generátoru páry za držadlo žehličky:

- Položte žehličku na odkládací plochu parního generátoru a sklopte přídržovací kroužek, uslyšíte zaklapnutí blokace (typický znak «zvuk zaklapnutí - klik») - **fig.1.**
- Při přenášení vašeho generátoru páry uchopte žehličku za držadlo - **fig.3.**

Příprava

Jakou použít vodu?

• Voda z vodovodního kohoutku:

Váš přístroj je navržen tak, aby mohl používat vodu z vodovodního kohoutku. Pokud je voda příliš vápenitá, smíchejte 50 % vody z kohoutku a 50 % demineralizované balené vody. Voda v některých přímořských regionech může obsahovat zvýšené množství soli. V tomto případě použijte výhradně demineralizovanou vodu.

• Zařízení pro změkčování vody:

Existuje několik typů zařízení pro změkčování vody a vodu z většiny z nich lze použít do parní žehličky. Nicméně některá zařízení a zvláště ta, která používají chemické látky, jako např. sůl, což je zejména případ filtračních nádob, mohou způsobit odtok bílé nebo hnědé barvy. Vyskytne-li se tento problém, doporučujeme vám použít neupravenou vodu z vodovodního kohoutku nebo balenou vodu.

Po výměně vody se problém odstraní až po několika použitích. Abyste se vyhnuli poškození oděvů, doporučujeme funkci napařování poprvé vyzkoušet na opotřebovaném prádle, které lze vyhodit.

Pamatujte si:

Nikdy nepoužívejte dešťovou vodu nebo vodu obsahující přísady (jako škrob, parfém nebo vodu z domácích spotřebičů). Takové přísady mohou změnit vlastnosti páry a při vysoké teplotě způsobit vznik usazenin v parní komoře, které by mohly znečistit prádlo.

Naplnění nádržky

- Parní generátor postavte na pevnou, vodorovnou a žáruvzdornou plochu.
- Ujistěte se, že váš přístroj je odpojený od elektrické sítě a otevřete kryt nádržky.
- Do nádoby na vodu napusťte maximálně 1,6 l vody a vlijte ji do nádržky žehličky, dbejte přitom na to, abyste nepřekročili ukazatel "Max" - **fig.4.**

Zapnutí parního generátoru

Při prvním použití se může stát, že se uvolní trocha kouře a objeví se neškodný zápach.

Tento fenomén nemá žádný vliv na další fungování přístroje a po chvíli zmizí.

- Odviňte celou elektrickou šňůru - **fig.5** a z úložného prostoru vyjměte parní hadici - **fig.6.**
- Zapojte parní žehličku do elektrické zásuvky typu «bipolární s uzemněním».
- Stiskněte tlačítko «ON-OFF» - **fig.7.**
- Kontrolka tlačítka «ON-OFF» a kontrolka žehličky blikají po dobu přípravy přístroje. Generátor je připraven, když kontrolka zůstane rozsvícená (asi po 2 minutách).

Ovládání kontrolního panelu

- Bliká modrá kontrolka tlačítka «ON-OFF» - **fig.8**: bojler se zahřívá. Generátor je připravený, když se kontrolka ustálí.
- Bliká červená kontrolka tlačítka «Prázdňá nádrčka» - **fig.9**: nádrčka je prázdňá. Naplňte nádrčku a stiskněte tlačítko «OK», aby kontrolka zhasla - **fig.10**. Viz odstavec «Plňnění nádrčky v průběhu použití»
- Kontrolka «Potřeba odvápnit» oranžově bliká - **fig.11**: je nutná údržba, viz odstavec «Údržba a čistění».
- Váš generátor je vybaven funkcí auto stop, která se zapne po přibližně 8 minutách nečinnosti. Kontrolka tlačítka «ON-OFF» rychle bliká: generátor je v pohotovostním režimu. Pokud chcete pokračovat v žehlení, stiskněte tlačítko «ON-OFF» nebo spouštění páry - **fig.7-12**. Viz odstavec Funkce «AUTO-OFF».

Použití





Parní žehlení

- Pro získání páry stiskněte tlačítko ovládání páry umístěné pod rukojetí žehličky - **fig.12**. Napařování se vypne, jakmile tlačítko uvolníte.
- Přibližně po jedné minutě vstřikuje elektrické čerpadlo vodu do boileru, čímž vzniká specifický zvuk, který je zcela v souladu s provozem parního generátoru.
- Pokud používáte škrob, VŽDY ho aplikujte na opačnou stranu než na tu, po které žehlíte.

Nikdy nepokládejte žehličku na kovovou odkládací desku, protože by se tím mohla poničit, ale používejte odkládací desku parního generátoru: je vybavena protiskluzovými patkami a byla sestrojena tak, aby snášela velmi vysoké teploty.

Easy Control Smart technologie

Váš generátor je vybaven elektronickým nastavením SMART TECHNOLOGY EASY CONTROL, které zajišťuje automatické nastavení ideální teploty a páry, což umožňuje bezpečné žehlení veškerých žehlitelných textilií bez předchozího třídění.

Nastavení	Doporučení použití	Označení štítkem	Příklady
	Optimální pro všechny typy žehlitelného prádla, aniž by hrozily spáleniny.		Bavlna, vlna, hedvábí, polyester, kašmír, mohér, viskóza a syntetické směsi/ bavlna, len a směsová vlákna.
 	Funkce ECO /Min umožňuje žehlení při nízké teplotě a slabším tlaku páry uzpůsobené k žehlení těch nejjemnějších textilií. Snižuje také energetickou spotřebu. Stiskněte tlačítko ECO/ Min pro přechod do režimu ECO a stiskněte opětovně stejné tlačítko pro opuštění tohoto režimu.		Acetát, elastan, polyamid, akryl a syntetické směsi <i>Poznámka: Nenařařujte textilie obsahující akrylová nebo modakrylová vlákna.</i>

V případě pochybnosti o typu tkaniny vašeho oděvu se řiďte etiketou.

Pokud žehlíte vlněné oblečení, stiskněte opakovaně tlačítko parní ráz - **fig.12**, aniž byste žehličku položili na oděv. Předejdete tak lesklým stopám na oděvu.

Pozor, tkaniny označené symbolem  nelze žehlit.



REŽIM ECO MIN: Funkce ECO min umožňuje snížení energetické spotřeby. Pro přechod do režimu ECO stiskněte tlačítko ECO a pro opuštění tohoto režimu opět stiskněte stejné tlačítko.

Žehlení na sucho

- Nemačkejte ovladač páry.

Svislé žehlení

Vzhledem k tomu, že vzniklá pára je velmi horká, nikdy nežehlete šaty oblečené na osobě, ale vždy pouze zavěšené na ramínku. Pro materiály jiné než jsou bavlna a len udržujte žehličku ve vzdálenosti několika centimetrů od látky, aby nedošlo k jejímu spálení.

- Zavěšte oblečení na ramínko a lehce je natáhněte jednou rukou.
- **Pára je velmi horká: nikdy se nepokoušejte odstranit záhyby na oděvu pokud ho máte na sobě, oděv musí vždy viset na ramínku.**
- Držte žehličku ve svislé poloze - **fig.12** mírně ji nakloňte dopředu, opakovaně stiskněte tlačítko ovládání páry (pod rukojetí) pohybujte žehličkou od shora dolů - **fig.13**.

Doplňování vody bez přerušení žehlení

- Jakmile bliká červená kontrolka prázdné nádržky - **fig.9**, došla vám pára. Nádržka na vodu je prázdná.
- Odpojte parní generátor. Otevřete záklopku plnění nádržky.
- Použijte nálevku s vodou, naplňte ji maximálně 1,6 l a nalejte do vodní nádržky, aniž byste přesáhli «Max» úroveň - **fig.4**.
- Zavřete záklopku plnění.
- Parní generátor opět zapojte. Chcete-li pokračovat v žehlení, stiskněte tlačítko «OK» - **fig.7**, umístěné na ovládací desce. Jakmile kontrolka tlačítka «ON-OFF» zůstane svítit, žehlička je připravena.

Funkce steam boost

- Váš přístroj je vybaven funkcí nadměrného napařování «steam boost»: sekvenční automatické napařování pro používání bez námahy.
- Pro použití této funkce stiskněte tlačítko «steam boost» nad žehličkou - **fig.14**.

Vyčistěte generátor

Čištění žehlicí plochy

- Na čištění žehlicí plochy či těla parního generátoru nepoužívejte žádné čisticí prostředky nebo prostředky na odstraňování vodního kamene.
- Nikdy nedávejte žehličku či parní generátor pod tekoucí vodu.
- Čištění žehlicí plochy: doporučujeme používat jemný navlhčený hadřík na ještě vlažnou žehlicí plochu, předejdete tak poškození povrchu.
- V zájmu ochrany žehlicí plochy se doporučuje pokládat žehličku na patu nebo na odkladní mřížku.
- Čas od času vyčistěte plastové části pomocí lehce navlhčeného jemného hadříku.

Nikdy nepoužívejte agresivní nebo abrazivní přípravky. Pozor! Použitím abrazivní houbičky poškodíte povrch žehlicí plochy - fig.15.

Jednoduché odstraňování vodního kamene z generátoru páry

Při čištění nádržky nepoužívejte prostředky pro odstraňování vodního kamene (ocet, průmyslové odstraňovače vodního kamene,...): mohlo by dojít k jejímu poškození. Před vyprázdněním generátoru páry jej v každém případě musíte nechat alespoň 2 hodiny vychladnout, aby neohrozilo opáření.

Pro prodloužení životnosti Vašeho generátoru páry a pro zabránění výskytu vodního kamene je parní generátor vybaven zabudovaným zachytávačem vodního kamene. Tento sběrač se nachází v nádržce a automaticky se v něm hromadí vodní kámen, který se uvnitř tvoří.

Postup :

- Na panelu bliká oranžová kontrolka «Anti-calc» (odstranit vodní kámen), což znamená, že musíte vypláchnout sběrač - **fig.11**.

 **Pozor, před tímto krokem musí být generátor páry alespoň dvě hodiny vypnutý a zcela vychladlý. Při této činnosti se generátor páry musí nacházet blízko výlevky, protože při otevření může z nádržky vytékat voda.**

- Po úplném vychladnutí parní stanice vytáhněte kryt zachycovače vodního kamene.
 - Vyšroubujte zcela kolektor - **fig.16** a vyndejte ho z pouzdra - **fig.17**, obsahuje vodní kámen nahromaděný v nádrži - **fig.18**.
 - Chcete-li dobře vyčistit kolektor, stačí jej vypláchnout pod tekoucí vodou a odstranit obsažený vodní kámen - **fig.19**.
 - Vraťte kolektor do úložiště a zcela jej zašroubujte, abyste zajistili jeho nepropustnost - **fig.20-21**.
 - Vraťte kryt sběrače na místo - **fig.22**.
- Při dalším použití stiskněte tlačítko «OK» umístěné na ovládací desce, aby zhasla oranžová kontrolka «Potřeba odvápnit»- fig.10.**

Kromě této pravidelné údržby doporučujeme jednou za 6 měsíců nebo vždy po 25 použitích opláchnout celou nádobu.

- Zkontrolujte, zda je generátor studený a již více než 2 hod odpojený.
- Položte parní generátor na roh dřezu a žehličku vedle na zadní část.
- Odstraňte kryt sběrače a vyšroubujte sběrač vodního kamene.
- Držte parní generátor v nakloněné poloze. Pomocí karafy naplňte boiler 1/4 litrem vody z kohoutku. Několikrát nádobou zamíchejte a pak ji vyprázdněte do dřezu.
- Vraťte kolektor do úložiště a zcela jej zašroubujte, abyste zajistili jeho nepropustnost.
- Vraťte jazýček na své místo.
- Vraťte kryt sběrače vodního kamene zpět.

Při příštím použití stiskněte tlačítko «OK» umístěné na kontrolním panelu a podržte jej, dokud nezhasne oranžová kontrolka vodního kamene - fig.10.

Funkce «AUTO-OFF»

- Pro vaši bezpečnost je parní generátor vybaven funkcí «AUTO-OFF», která se aktivuje automaticky po 8 minutách, kdy přístroj nepoužíváte.
- Bliká pouze kontrolka «ON-OFF» a ukazuje, že přístroj přešel do režimu spánku - **fig.8.**
- Pro reaktivaci parního generátoru:
 - Stiskněte tlačítko «ON-OFF» nebo stiskněte ovládání páry.
 - Počkejte, dokud kontrola tlačítka «ON-OFF» nezačne více blikat a teprve poté začnete žehlit.
- Pro vaši bezpečnost po 30 minutách bez použití vypne funkce «AUTO-OFF» parní generátor. Chcete-li se znovu vrátit k žehlení, stiskněte tlačítko «ON-OFF»

Uložení parního generátoru

- Položte žehličku na odkládací plochu parního generátoru.
- Vypněte parní generátor stisknutím tlačítka «ON-OFF» a vytáhněte jej ze zásuvky.
- Položte žehličku na odkládací plochu parního generátoru a sklopte přídržovací kroužek, uslyšíte zaklapnutí blokace (typický znak «zvuk zaklapnutí - klik») - **fig.1.**
- Uložte elektrickou šňůru do úložného prostoru - **fig.5.**
- Uložte parní šňůru do úložného prostoru - **fig.6.**
- Pokud budete parní generátor uklízet do skříně nebo na úzké místo, nechte jej před uložením vychladnout.
- Pokud ukládáte parní generátor na relativně studené místo (přibližně <math><10\text{ }^{\circ}\text{C}</math>), dejte jej před začátkem žehlení do místnosti s pokojovou teplotou.
- Parní generátor můžete bezpečně uložit tak, že jej přenesete za držadlo žehličky - **fig.3.**



Podílejme se na ochraně životního prostředí!

- ① Váš přístroj obsahuje čtené materiály, které lze zhodnocovat nebo recyklovat..
- ➡ Svěťte jej sběrně surovin nebo v krajním případě smluvnímu servisnímu středisku, aby byl patřičně zpracován.

Problém s generátorem?

Problém s generátorem?	Možné příčiny	Řešení
Parní generátor se nezapne nebo nejsou zapnuté kontrolky žehličky a «ON-OFF».	Přístroj není pod napětím.	Zkontrolujte, zda je přístroj zapnutý do funkční zásuvky a zda je pod napětím. Stiskněte tlačítko «ON-OFF».
	Systém «AUTO-OFF» se aktivoval po 30 minutách nepoužívání a vypnul váš parní generátor.	Stiskněte tlačítko «ON-OFF» pro restart umístěné na kontrolním panelu.
Z otvorů v žehlicí kontaktní ploše vytéká voda.	Používáte páru a přitom žehlička není dostatečně zahřátá.	Počkejte, až se kontrolka žehličky ustálí a poté začněte napařovat.
	Voda se kondenzovala v trubkách, protože používáte napařování poprvé nebo jste jej několik minut nepoužívali.	Mačkejte na ovladač páry mimo Vaše žehlicí prkno dokud žehlička nezačne uvolňovat páru.
Na prádle se objevují stopy vody.	Potah žehlicí desky je přesycen vodou, protože není přizpůsoben výkonu generátoru páry.	Ujistěte se, že máte vhodné žehlicí prkno.
Z otvorů v žehlicí kontaktní ploše vycházejí bílé výtoky.	Při nepravidelném proplachování může dojít k uvolnění vodní kámeny z boileru.	Vypláchněte zachytávač (viz § Jednoduché odstraňování vodního kamene).
Z otvorů v žehlicí kontaktní ploše vycházejí hnědé výtoky, které skvrní prádlo.	Voda, se kterou žehlíte, obsahuje chemické přípravky na odstranění vodního kamene nebo přídavné produkty.	Nikdy nepřidávejte do nádrže žádný přípravek (viz § Jakou vodu mohou používat).
Žehlicí kontaktní plocha je špinavá nebo hnědá a může poskvřnit prádlo.	Vaše prádlo nebylo dostatečně vymáchané nebo žehlíte nové oblečení bez toho, že byste ho nejdříve vyprali.	Ujistěte se, že prádlo je dostatečně vymáchané, a že na něm nejsou zbytky pracího prášku nebo že na novém oblečení nejsou zbytky chemických přípravků.
	Používáte škrob.	Vždy rozprašujte škrob na opačnou stranu látky než je ta, na které žehlíte.
V přístroji je málo nebo žádná pára.	Nádrž je prázdná (červená kontrolka bliká).	Naplňte nádržku a stiskněte tlačítko «OK», dokud kontrolka nezhasne.
Červená kontrolka prázdné nádržky bliká i když je nádržka plná.	Nestiskli jste tlačítko «OK» pro restart.	Stiskněte tlačítko «OK» pro restart umístěné na kontrolním panelu.
V okolí zachytávače se objevuje vycházející pára.	Zachytávač je špatně zašroubovaný.	Znovu zašroubujte zachytávač.
	Těsnění zachytávače je poškozeno.	Obratťe se na smluvní servisní středisko.
Ze spodní strany přístroje vychází voda nebo pára.	Přístroj je vadný.	Napařovací zařízení dále nepoužívejte a kontaktujte Autorizované servisní středisko.
Kontrola nutnosti odvápnění bliká, i když došlo k propláchnutí kolektoru.	Nestiskli jste tlačítko «OK» pro restart.	Stiskněte tlačítko «OK» pro restart umístěné na palubní desce.
Žehlicí plocha je poškrábaná nebo poškozená.	Položili jste žehličku naplocho na kovovou desku.	Pokládejte žehličku vždy na zadní stranu nebo na odkládací plochu.
	Čistili jste žehlicí plochu pomocí abrazivní nebo drátěné houbičky.	Podívejte se na kapitolu «Čištění žehlicí plochy».
Červená kontrolka prázdné nádržky bliká a tlačítko «ON-OFF» nelze ovládat.	Přístroj byl uložen na studeném místě (přibližně <10C°).	Vypojte přístroj. Počkejte 3 hodiny, dokud se přístroj nedostane na pokojovou teplotu.

Není-li možné stanovit příčinu poruchy, obraťte se na přidružené poprodejní servisní centrum.

Popis

- | | |
|--|---|
| 1. Tlačidlo «Steam Boost» | 12. Parná hadica |
| 2. Ovládanie naparovania | 13. Bojler (vo vnútri púzdra) |
| 3. Kontrolka žehličky | 14. Priestor pre uloženie parnej hadice |
| 4. Vysúvanie šnúry Easycord | 15. Anti-Calc kolektor |
| 5. Odkladacia plocha na položenie žehličky | 16. Žehliaca plocha Ultra Gliss |
| 6. Elektrická šnúra | 17. Kontrolný panel |
| 7. Priečinok na odkladanie elektrickej šnúry | a. Ukazovateľ «Anti-calc» |
| 8. Lock-System | b. Ukazovateľ «Prázdna nádrž» |
| 9. Plniace hrdlo nádrže | c. Tlačidlo «OK» |
| 10. Nádržka 1,6 L | d. Tlačidlo «ON-OFF» s ukazovateľom |
| 11. Oddelenie na odkladanie parného kábla | e. Tlačidlo «ECO MIN» s ukazovateľom |

System na zaistenie žehličky na podstavec (Lock System)

Na skrinke tohto generátora pary sa nachádza pridržiavací oblúk žehličky so zaisťovacím systémom, aby sa uľahčil prenos a odkladanie :

- Zaisťovací systém - **fig.1.**
- Odistovací systém - **fig.2.**

Ak chcete generátor pary preniesť za rukoväť žehličky:

- Položte žehličku na odkladaciu plochu parného generátora a sklopte pridržiavací krúžok, budete počuť zaklapnutie blokacia (typický znak «zvuk zaklapnutia - klik») - **fig.1.**

- Ak chcete generátor pary preniesť, na prenos použite rukoväť žehličky - **fig.3.**

Príprava

Akú vodu použiť?

• Voda z kohútika:

Váš prístroj je navrhnutý tak, aby využíval vodu z kohútika. Ak máte príliš tvrdú vodu, zmiešajte 50 % vody z kohútika a 50 % demineralizovanej vody z obchodu.

V niektorých regiónoch na brehu mora môže byť obsah soli vo vode príliš vysoký.

V takom prípade používajte iba demineralizovanú vodu.

• Zmäččovač:

Existuje viacero typov zmäččovačov vody a väčšina z nich sa môže používať v parnej centrále. Niektoré zmäččovače však, najmä tie, ktoré využívajú chemické látky, ako je soľ, môžu vytvárať biele alebo hnedé zafarbenie, ide najmä o filtračné karafy.

Ak máte s takým problémom skúsenosti, odporúčame vám používať nefiltrovanú vodu z kohútika alebo vodu z fľaše.

Po zmene vody trvá niekoľko použití, kým sa problém odstráni. Odporúčame vám vyskúšať funkciu pary najprv na obnosennej bielizni, ktorú môžete prípadne zahodiť, aby nedošlo k poškodeniu oblečenia.

Nezabúdajte:

Nikdy nepoužívajte dažďovú vodu ani vodu obsahujúcu prísady (ako škrob, parfum alebo vodu z domácich spotrebičov). Také prísady môžu zmeniť vlastnosti pary a pri vysokej teplote vytvárať v parnej komore usadeniny, ktoré môžu znečistiť vašu bielizeň.

Naplňovanie nádržky

- Generátor pary položte na stabilnú vodorovnú plochu, ktorá odoláva teplu.
- Skontrolujte, či je prístroj odpojený z elektrickej siete a otvorte príklop nádržky.
- Zoberte džbán na vodu, nalejte doň maximálne 1,6 l vody a naplňte nádržku, pričom dbajte, aby ste neprekročili „Max“ hladinu - **fig.4.**

Zapnutie parného generátora

Pri prvom používaní môže dôjsť k výskytu dymu alebo zápachu, no nejde o poruchu.

Tento fenomén nemá žiaden vplyv na používanie prístroja a rýchlo sa stratí.

- Elektrickú šnúru úplne odviňte - **fig.5** a šnúru pre paru vyberte z jej úložného miesta - **fig.6.**
- Zapojte váš parný generátor do elektrickej dvojpolovej zásuvky s uzemnením.
- Stlačte tlačidlo «ON-OFF» - **fig.7.**
- Ukazovateľ tlačidla «ON-OFF» a ukazovateľ žehličky blikajú, kým sa prístroj pripravuje na prevádzku. Ak ukazovateľ ostáva svietiť (približne po 2 minútach) generátor je pripravený.

Ovládanie kontrolného panela

- Modrý ukazovateľ tlačidla «ON-OFF» bliká - **fig.8**: bojler sa nahrieva. Akonáhle ukazovateľ svieti trvalo, generátor je pripravený.
- Červený ukazovateľ tlačidla «Prázdna nádrž» bliká - **fig.9**: nádrž je prázdna. Nádrž naplňte a stlačte tlačidlo «OK», aby ukazovateľ zhasol - **fig.10**. Pozri časť « Plnenie nádrže v priebehu používania »
- Oranžový ukazovateľ «Anti-calc» bliká v oranžovej farbe - **fig.11** : potrebná je údržba, pozri časť « Údržba a čistenie».
- Váš parný generátor je vybavený systémom automatického odstavenia približne po 8 minútach nečinnosti. Ukazovateľ tlačidla «ON-OFF» rýchlo bliká: generátor je v stave spánku. Stlačte tlačidlo «ON-OFF» alebo stlačte západku pre paru, ak sa chcete vrátiť späť k žehleniu - **fig.7-12**. Pozri časť Systém «AUTO-OFF».

Používanie





Parné žehlenie

- Pre získanie pary stlačte tlačidlo ovládania pary umiestnené pod rukoväťou žehličky -**fig.12**. Naparovanie sa vypne, akonáhle tlačidlo uvoľníte.
- Približne po jednej minúte vstrekuje elektrické čerpadlo vodu do bojleru, čím vzniká špecifický zvuk, ktorý je úplne v súlade s prevádzkou parného generátora.
- Ak používate škrob, VŽDY ho aplikujte na opačnú stranu ako na tú, po ktorej žehlíte.

Žehličku nikdy neukladajte na kovový podstavec na odkladanie žehličky, mohol by ju poškodiť odkladanie ju dosku podstavca, na odkladanie žehličky umiestnenú na skrinke. Je vybavená podložkou proti kĺzavosti a je navrhnutá tak, aby odolávala vysokým teplotám.

Smart technology Easy Control

Váš generátor je vybavený elektronickou reguláciou SMART TECHNOLOGY EASY CONTROL, ktorá zabezpečuje optimálnu kombináciu teploty a pary a zároveň zabezpečuje žehlenie všetkých textílií, ktoré je možné žehliť bez rizika a bez ich triedenia.

Nastavenie	Doporučenie použitia	Označenie štítkom	Príklady
	Optimálny pre všetky typy bielizne, ktoré je možné žehliť bez akéhokoľvek rizika popálenia.		Bavlna, vlna, hodváb, polyester, kašmír, mohér, viskóza a syntetické zmesi/ bavlna, ľan a zmiešané vlákna.
 	Funkcia ECO /Min umožňuje žehlenie na nižších teplotách a so slabším prietokom pary vhodným na žehlenie tých najjemnejších textílií. Zároveň redukuje spotrebu energie. Stlačte tlačidlo ECO/ Min, ak chcete prejsť do režimu ECO a to isté tlačidlo stlačte ešte raz, ak chcete tento režim opustiť.		Acetát, elastan, polyamid, akryl a syntetické zmesi <i>Poznámka: Nenaparujte textílie obsahujúce akrylové alebo modakrylové vlákna.</i>

V prípade akýchkoľvek pochyb týkajúcich sa povahy látky vášho odevu si skontrolujte etiketu. **Pozor, látky so symbolom**  **nie je možné žehliť.** Pokiaľ žehlíte odev z vlny, stačí len stlačiť tlačidlo pre paru na žehličke - **fig.12**, bez toho, aby ste žehličku na odev prikladali. Takto predídete jej hladeniu.



REŽIM ECO MIN : Funkcia ECOmin umožňuje zníženie energetickej spotreby. Stlačte tlačidlo ECO, čím prejdete do režimu ECO. Ak chcete tento režim opustiť, stlačte to isté tlačidlo ešte raz.

Žehlenie na sucho

- Nestláčajte ovládač pary.

Vertikálne žehlenie

Vytvorená para je veľmi teplá, oblečenie nikdy nežehlíte na osobe, ale vždy na vešiaku. Pri iných látkach ako je ľan alebo bavlna držte žehličku vo vzdialenosti niekoľkých centimetrov, aby ste látku nespálili.

- Oblečenie zaveste na vešiak a zľahla látku prichytávajte rukou.
- **Generovaná para je veľmi horúca. Nežehlíte oblečenie na osobe. Používajte vždy len vešiak.**
- Prerušovane stláčajte ovládač pary - **fig.12** a vykonávajte pohyb zhora dole - **fig.13**.

Doplňovanie vody bez prerušenia žehlenia

- Ak bliká červená kontrolka prázdnej nádržky - **fig.9**, minula sa vám para. Nádržka na vodu je prázdna.
- Parný generátor odpojte. Otvorte plniace hrdlo nádrže.
- Použite džbán na vodu, naplňte ho objemom maximálne 1,6 L vody a nádrž naplňte tak, aby ste neprekročili hladinu «Max» uvedenú na nádrži - **fig.4**.
- Plniace hrdlo znova zatvorte.
- Parný generátor znova zapojte. Stlačte tlačidlo «OK» pre reštart - **fig.7**, ktoré sa nachádza na prístrojovej doske, aby ste mohli v žehlení pokračovať ďalej. Keď svieti svetlo tlačidla «ON-OFF», parný generátor je pripravený.

Funkcia Steam Boost

- Váš prístroj je vybavený funkciou naparovania «Steam Boost»: postupné automatické naparovanie na jednoduché použitie.
- Túto funkciu použijete stlačením tlačidla «Steam Boost» na hornej strane žehličky - **fig.14**.

Údržba a čistenie

Čistenie žehliacej plochy

- Do not use any type of cleaning or descaling product to clean the soleplate or the base unit.
- Nikdy nedávajte žehličku či parný generátor pod tečúcu vodu.
- Čistenie žehliacej plochy: odporúčame použitie jemnej a vlhkej handry nanášanaj na ešte teplú žehliacu plochu, aby nedošlo k poškodeniu jej povrchovej úpravy.
- V záujme ochrany žehliacej plochy sa doporučuje odkladať žehličku na päť alebo na odkladaciu mriežku.
- Z času na čas vyčistite plastové časti pomocou ľahko navlhčenej jemnej handričky.

Nikdy nepoužívajte agresívne alebo abrazívne prípravky. Pozor! Použitie brúsneho papiera poškodzuje povrchovú úpravu žehliacej plochy - fig.15.

Jednoduché odstraňovanie vodného kameňa z generátora pary

Pri vyplachovaní bojlera **nepoužívajte prípravky na odstraňovanie vodného kameňa (ocot, priemyselné prípravky na odstraňovanie vodného kameňa...): mohli by ho poškodiť.** Pred vyprázdňovaním generátora pary je **nevyhnutné, aby generátor pary chladol minimálne 2 hodiny, aby sa predišlo akémukoľvek riziku popálenia.**

Tento generátor pary je vybavený zabudovaným zberačom vodného kameňa, aby sa predĺžila životnosť generátora pary a aby sa predchádzalo usádzaniu vodného kameňa.

Prevádzkový princíp:

- Na ovládacom paneli bliká oranžové kontrolné svetlo «Anti-calc» (ochrana proti vodnému kameňu), aby Vás upozornilo na to, že je potrebné opláchnuť zberač - **fig.11**.

 **Upozornenie:** tento úkon nevykonávajte, ak generátor pary nebol odpojený z elektrickej siete minimálne dve hodiny a ak nie je úplne vychladnutý. Pri tomto úkone je dobré, aby ste generátor pary preniesli do blízkosti výlevky, pretože pri otvorení môže z nádrže vytekať voda.

- Po úplnom vychladnutí parného generátora vyťahnite nádobu na zber vodného kameňa.
 - Vyskrutkujte úplne kolektor - **fig.16** a vyberte ho z púzdra - **fig.17**, obsahuje vodný kameň nahromadený v nádrži - **fig.18**.
 - Ak chcete dobre vyčistiť kolektor, stačí ho vypláchnuť pod tečúcou vodou a odstrániť obsiahnutý vodný kameň - **fig.19**.
 - Vráťte kolektor do úložiska a úplne ho zaskrutkujte, aby ste zabezpečili jeho nepriepustnosť - **fig.20-21**
 - Krytku zberača vodného kameňa dajte späť na svoje miesto - **fig.22**.
- Pri ďalšom použití stlačte tlačidlo «OK» nachádzajúce sa na prístrojovej doske, čím oranžový ukazovateľ «Anti-calc» zhasne - fig.10.**

Okrem tejto pravidelnej údržby odporúčame pristúpiť k oplachu nádoby každých 6 mesiacov alebo každých 25 použití.

- Skontrolujte, či je generátor studený a už viac ako 2 hod odpojený.
- Položte parný generátor na roh drezu a žehličku vedľa na zadnú časť.
- Dajte dole krytku zberača a zberač vodného kameňa odskrutkujte.
- Držte parný generátor v naklonenej polohe. Pomocou karafy naplňte bojler 1/4 litra vody z kohútika.
- Niekoľkokrát nádobu premiešajte a potom ju vyprázdňte do drezu.
- Vráťte kolektor do úložiska a úplne ho zaskrutkujte, aby ste zaistili jeho nepriepustnosť.
- Vráťte jazýček na svoje miesto.
- Krytku zberača vodného kameňa dajte späť na svoje miesto.

Pri ďalšom použití stlačte tlačidlo «OK» umiestnené na kontrolnom paneli a podržte ho, pokiaľ nezhasne oranžová kontrolka vodného kameňa - fig.10.

Funkcia «AUTO-OFF»

- Kvôli vašej bezpečnosti je parný generátor vybavený funkciou «AUTO-OFF», ktorá sa aktivuje automaticky po 8 minútach, kedy prístroj nepoužívate.
- Bliká iba kontrolka «ON-OFF» a ukazuje, že prístroj prešiel do režimu spánku - **fig.8.**
- Pre reaktiváciu parného generátora:
 - Stlačte tlačidlo «ON-OFF» alebo stlačte ovládanie pary.
 - Počkajte, kým kontrola tlačidla «ON-OFF» nezačne viac blikať a až potom začnite žehliť.
- Pre vašu bezpečnosť po 30 minútach bez použitia vypne funkcia «AUTO-OFF» parný generátor. Ak sa chcete znovu vrátiť k žehleniu, stlačte tlačidlo «ON-OFF».

Uloženie parného generátora

- Položte žehličku na odkladaciu plochu parného generátora.
- Vypnite parný generátor stlačením tlačidla «ON-OFF» a vyťahnite ho zo zásuvky.
- Položte žehličku na odkladaciu plochu parného generátora a sklopte pridržiavací krúžok, začujete zaklapnutie blokácie (typický znak «zvuk zaklapnutia - klik») - **fig.1.**
- Elektrickú šnúru dajte späť do svojho priečinku - **fig.5.**
- Odložte parný kábel do oddelenia na to určeného - **fig.6.**
- Pokiaľ budete parný generátor ukladať do skrine alebo na úzke miesto, nechajte ho pred uložením vychladnúť.
- Pokiaľ ukladáte parný generátor na relatívne studené miesto (približne <math><10\text{ C}^\circ</math>), dajte ho pred začiatkom žehlenia do miestnosti s izbovou teplotou.
- Parný generátor môžete bezpečne uložiť tak, že ho preniesiete za držadlo žehličky - **fig.3.**



Podieľajme sa na ochrane životného prostredia!

- ① Váš prístroj obsahuje početné materiály, ktoré možno zhodnocovať alebo recyklovať.
- ➡ Zverte ho zberní surovín alebo v krajnom prípade zmluvnému servisnému stredisku, aby bol patrične spracovaný.

Máte problém s generátorom pary?

Problémy	Možné príčiny	Riešenia
Parný generátor sa nezapne alebo nie sú zapnuté kontrolky žehličky a «ON-OFF».	Prístroj nie je pod napätím.	Skontrolujte, či je prístroj zapnutý do funkčnej zásuvky a či je pod napätím. Stlačte tlačidlo «ON-OFF».
	Systém «AUTO-OFF» sa aktivoval po 30 minútach nepoužívania a vypol váš parný generátor.	Stlačte tlačidlo «ON-OFF» pre reštart umiestnené na kontrolnom paneli.
Voda vychádza z dier dosky na žehlenie.	Používate paru, hoci Vaša žehlička ešte nie je dostatočne teplá.	Počkajte, kým sa kontrolka žehličky ustáli a potom začnite naparovať.
	Voda sa kondenzovala v rúrkach, pretože používate naparovanie prvý krát alebo ste ho niekoľko minút nepoužívali.	Mimo žehliacej dosky stlačte ovládač pary tak, aby žehlička produkovala paru.
Na bielizni sa objavujú mokré flaky.	Ochranný potaž žehliacej dosky je saturovaný vodou, pretože nie je prispôsobený na výkon generátora pary.	Uistite sa, že máte vhodnú žehliacu dosku.
Biele kúsky vychádzajú z dier žehliacej dosky.	Pri nepravidelnom preplachovaní môže prísť k uvoľneniu vodného kameňa z boileru.	Opláchnite zberač (pozri odsek odstraňovanie vodného kameňa z generátora pary).
Hnedý výtok vychádza z dier žehliacej dosky a zanecháva škrvny na bielizni.	Do vody na žehlenie pridávate prostriedky proti vodnému kameňu alebo iné prídavné látky.	Nikdy nepridávajte do nádrže žiaden prípravok (viď § «Akú vodu môžem používať»).
Žehliaca doska je špinavá alebo hnedá a môže zanechať škrvny na bielizni.	Vaša bielizeň nebola dostatočne vypláchnutá alebo ste žehlili nové oblečenie, ktoré ste predtým nevyprali.	Ubezpečte sa, že je bielizeň dostatočne vypláchnutá, aby sa predišlo preneseniu čistiaceho prostriedku alebo chemických látok na nové oblečenie.
	Používate škrob.	Škrob rozprašte vždy na tú stranu, po ktorej nežehlíte.
Je nedostatok pary alebo nie je žiadna para.	Nádržka je prázdna (červená kontrolka bliká).	Naplňte nádržku a stlačte tlačidlo «OK», pokiaľ kontrolka nezhasne.
Červená kontrolka prázdnej nádržky bliká, aj keď je nádržka plná.	Nestlačili ste tlačidlo «OK» pre reštart.	Stlačte tlačidlo «OK» pre reštart umiestnené na kontrolnom paneli.
Z okolia zberača vychádza para.	Zberač je nesprávne utiahnutý.	Zberač znova utiahnite.
	Tesnenie zberača je poškodené.	Obráťte sa na autorizované servisné stredisko.
Zo spodnej strany prístroja vychádza voda alebo para.	Prístroj je vadný.	Naparovacie zariadenie viac nepoužívajte a kontaktujte Autorizované servisné stredisko.
Kontrola nutnosti odvápnenia bliká, aj keď prišlo k prepláchnutiu kolektora.	Nestlačili ste tlačidlo «OK» pre reštart.	Stlačte tlačidlo «OK» pre reštart umiestnené na kontrolnom paneli.
Žehliaca plocha je poškrábaná alebo poškodená.	Položili ste žehličku naplocho na kovovú dosku.	Položte žehličku vždy na zadnú stranu alebo na odkladaciu plochu.
	Čistili ste žehliacu plochu pomocou abrazívnej alebo drôtovej špongie.	Pozrite sa na kapitolu «Čistenie žehliacej plochy».
Červená kontrolka prázdnej nádržky bliká a tlačidlo «ON-OFF» sa nedá ovládať.	Prístroj bol uložený na studenom mieste (približne <10C°).	Vypojte prístroj. Počkajte 3 hodiny, pokiaľ sa prístroj nedostane na izbovú teplotu.

Ak nie je možnosť určiť chybu, obráťte sa na autorizovaný popredajný servis.

Leírás

- | | |
|---------------------------------------|--|
| 1. «Steam Boost» gomb | 12. Gőzvezeték |
| 2. Gőzvezérlő | 13. Vízmelegítő (a gőzfejlesztő egység belsejében) |
| 3. Vasaló jelzőfény | 14. Vízkőgyűjtő kupakja |
| 4. Easycord vezeték kimenet | 15. Vízkőgyűjtő |
| 5. Vasalótartó lap | 16. Ultra Gliss talp |
| 6. Elektromos vezeték | 17. Vezérlőfelület |
| 7. Elektromos vezeték tároló rekesze | a. «Anti-calc» jelzőfény |
| 8. Lock-System | b. «Víztartály üres»jelzőfény |
| 9. Tartálytöltő nyílás fedele | c. «OK» gomb |
| 10. Tartály 1,6 l | d. «ON-OFF» gomb jelzőfényel |
| 11. Tárolórekesz a gőzölő zsinórjának | e. «Eco MIN» gomb jelzőfényel |

A vasalót a tartóra rögzítő rendszer (Lock System)

A gőzállomás fel van szerelve egy rögzítőívvel, amelynek segítségével a vasaló rögzíthető, ezáltal könnyebben tárolható és szállítható :

- Rögzítés - **fig.1.**
- Kioldás - **fig.2.**

Ha a gőzállomást a vasaló fogantyújánál fogva kívánja szállítani:

- Helyezze a vasalót a gőzállomás vasalótartójára és hajtsa a rögzítő ívet a vasalóra a rendszer záródásáig (ezt egy kattanas jelzi) - **fig.1.**
- Ez után a gőzállomást szállíthatja a vasaló fogantyújánál fogva - **fig.3.**

Előkészítés

Milyen vizet használhatunk?

• Csapvíz:

A készülék csapvízzel való használatra készült. Ha a csapvíznek nagy a mésztartalma, keverjen össze 50% csapvizet és 50% kereskedelmi forgalomban kapható ásványtalanított vizet.

Egyes tengerparti régiókban igen magas lehet a víz sótartalma. Ebben az esetben használjon tiszta ásványtalanított vizet.

• Vízlágyító:

Többféle típusú vízlágyító létezik, ezek többsége alkalmas a gőzölős vasalóban való használatra. Azonban egyes vízlágyítók, nevezetesen amelyek különféle vegyi anyagokat, például sókat használnak, fehér vagy barna elszíneződéseket okozhatnak, elsősorban a szűrőedényekben.

Ha ilyen típusú problémát tapasztal, a kezeletlen csapvíz vagy az üvegben kapható tiszta víz használatát javasoljuk.

A vízcserét követően a probléma csak többszöri újabb használat után szűnik meg. Az első alkalommal ajánlott próbát végezni a gőzölő funkcióval egy régi, használt ruhadarabon, amelyre már nincsen szüksége, így megelőzhetjük a ruhák esetleges károsodását.

Ne feledje:

Soha ne használjon eső vizet vagy adalékanyagokat tartalmazó vizet (például keményítő, illatanyagok, háztartási gépekből vett víz). A hasonló adalékanyagok megváltoztathatják a gőz tulajdonságait, és magas hőmérsékleten a gőzölőkamrában olyan lerakódások keletkezhetnek, amelyek foltot hagynak a kivasalt ruhadarabokon.

A tartály megtöltése

- Helyezze a gőzállomást egy stabil és vízszintes, hőálló felületre.
- Ellenőrizze, hogy a készülék nincs-e feszültség alatt, és nyissa ki a tartály fedelét.
- Egy vízeskancsóba töltsön maximum 1,6 l vizet, majd segítségével töltsse fel a tartályt, ügyelve arra, hogy ne lépje túl a „Max” jelzést - **fig.4.**

A gőzállomás bekapcsolása

Az első használatnál megtörténhet, hogy kis füst és kellemetlen szag keletkezik.

Ennek a jelenségnek nincs semmilyen hatása a készülék további működésére, kis idő után elmúlik.

- Tekerje le teljesen a tápkábelt - **fig.5** és húzza ki a gőzvezetékét a tartójából - **fig.6.**
- Dugja be a központi gőzölőt egy „kétpólusú földelt” konnektorba.
- Nyomja meg az «ON-OFF» gombot - **fig.7.**
- Az «ON-OFF» gomb jelzőfénye és a vasaló jelzőfénye a használatra kész állapot eléréséig villog. Amikor a jelzőfény folyamatosan világít (körülbelül 2 perc elteltével) a gőzállomás használatra kész.

A vezérlőfelület működése

- Az «ON-OFF» gomb kék jelzőfénye villog - **fig.8:** a vízmelegítő melegít. Amikor a lámpa folyamatosan világít, a gőzállomás használatra kész.
- A piros színű «Vízartály üres» jelzőfénye villog - **fig.9:** a víztartály üres. Töltse meg a tartályt és nyomja meg az «OK» gombot a lámpa kikapcsolásához - **fig.10.** Olvassa el «A tartály feltöltése használat közben» című fejezetet
- A narancssárga «Anti-calc» jelzőfénye narancssárgán villog - **fig.11:** karbantartás szükséges, olvassa el a «Karbantartás és tisztítás» című fejezetet.
- A gőzállomás automatikus kikapcsoló rendszerrel van ellátva, amely használat hiányában 8 perc elteltével automatikusan kikapcsolja a készüléket. • Az «ON-OFF» gomb jelzőfénye gyorsan villog: a gőzállomás készenléti üzemmódba kapcsol. A vasalás folytatásához nyomja meg az «ON-OFF» gombot vagy a gőzgombot - **fig.7-12.** Olvassa el az «AUTO-OFF» rendszer című fejezetet.

Felhasználás





Gőzvasalás

- A gőzöléshez nyomja meg a vasaló fogantyúja alatt található gőzgombot - **fig.12.** A gomb elengedésekor a gőzölés leáll.
- Körülbelül egy perc elteltével, és a használat ideje alatt rendszeresen, a készülék elektromos pumpája vizet fecskendez a vízmelegítőbe. Ez enyhe zajjal jár, ami természetes.
- Amennyiben keményítőt használ, azt a vasalt felület visszájára permetezze.

Soha ne helyezze a vasaló fémtartó lapra, mert megrongálódhat, használjon olyan tartólapot, amely: csúszásgátló sarkakkal van ellátva és ellenáll a magas hőmérsékletnek.

Smart technology Easy Control

Készüléke SMART TECHNOLOGY EASY CONTROL elektronikus szabályozással van ellátva, amely optimális hőmérséklet és gőzmennyiség kombinációt biztosít az összes vasalható textilra kockázatmentes vasalásához, anélkül hogy azokat szét kellene válogatni.

Beállítás	Javasolt használat	Címkék	Példák
	Optimális az összes típusú vasalható ruhához a megégetés kockázata nélkül.		Pamut, gyapjú, selyem, poliészter, kasmír, moher, viszkóz és műszál/ pamut, len és kevertszál.
 	Az ECO /Min funkció a legkényesebb textíliák vasalásához megfelelő alacsonyabb hőmérsékletű és kevés gőzzel történő vasalást tesz lehetővé. Továbbá csökkenti az energiafelhasználást is. Az ECO üzemmódban történő vasaláshoz nyomja meg az ECO/Min gombot, az üzemmódból történő kilépéshez ismét nyomja meg ugyanezt a gombot.		Acetát, elasztán, poliamid, akril és szintetikus kevertszálal anyagok Megjegyzés: Ne gőzölje az akril vagy modakril szálakat tartalmazó textíliákat.

Ha kétsége merül fel a ruha anyagának tekintetében, nézze meg a címkét.

Ha gyapjú anyagú ruhadarabokat vasal, csak a vasaló gőzvezérlőjét nyomogassa - **fig.14,** és ne helyezze a vasalót a ruhadarabra. Így elkerülhető az anyag kifényesedése.

Figyelem, az  jelzéssel ellátott szövetek nem vasalhatók.



ECO MIN ÜZEMMÓD: Az ECOmin üzemmód lehetővé teszi az energiafelhasználás csökkentését. Az ECO üzemmódban történő vasaláshoz nyomja meg az ECO gombot, az üzemmódból történő kilépéshez ismét nyomja meg ugyanezt a gombot.

Száraz vasalás

- Ne nyomkodja a gőzmennyiség-szabályzó gombját.

Függőleges vasalás

Figyeljen arra, hogy a gőz nagyon forró, soha ne vasalja a ruhát saját magán, de mindig ruhafogasra akasztva. Ha más kelméket vasal mint pamut és lenszövet a vasalót tartsa pár cm távolságra a szövetől, hogy ne égesse meg a szövetet.

- Akassza fel a ruhát a ruhafogasra és könnyedén húzza meg egy kézzel.
- **Mivel a gőz nagyon meleg, a ruha kisimítását soha ne végezze valakinek a testén, hanem csakis vállfán.**
- Nyomkodja megszakítva a gőzmennyiség-szabályzó gombját - **fig.12** és a vasalást végezze felülről lefelé - **fig.13**.

A tartály használat közbeni feltöltése

- Ha a piros színű «Víz tartály üres» jelzőfény villog - **fig.9**, elfogyott a gőz. A víz tartály üres.
- Húzza ki a gőzállomást. Nyissa fel a tartálytöltő nyílás fedelét.
- Használjon egy vizes kancsót, töltsen meg maximum 1,6 L vízzel, és töltsen fel a tartályt ügyelve arra, hogy ne lépje túl a tartály «Max» szintjét - **fig.4**.
- Zárja vissza a tartálytöltő nyílás fedelét.
- Dugja vissza a hálózatba a gőzállomást. A vasalás folytatásához nyomja meg a vezérlőfelületen található «OK» újraindító gombot - **fig.7**. Ha az «ON-OFF» gombban lévő jelzőlámpa folyamatosan világít, a gőzölő készen áll.

Steam boost funkció

- Készüléke «steam boost» funkcióval rendelkezik: a gőzölő sorozatos, automatikus, könnyű felhasználásra.
- E funkció használatához nyomja meg a vasaló felső részén lévő «steam boost» gombot - **fig.14**.

Használat

A gőzállomás tisztítása

- A vasalótalp és a gőzfejlesztő egység tisztításához ne használjon tisztítószert vagy vízkőoldót.
- Soha ne helyezze a csap alá a vasalót vagy a gőzfejlesztő egységet.
- A talp tisztítása: puha és nedves rongy használata javasolt a még langyos vasalótalpon, hogy a bevonat ne károsodjon.
- Az öntisztító bevonat megóvása érdekében a vasalót ajánlott mindig a sarkára állítva letenni vagy vasalótartóra helyezni.
- A készülék műanyag részeit időnként tisztítsa meg egy puha törlőkendővel.

Soha ne használjon súroló vagy maró hatású szereket. Figyelem! A súrolóhatású szivacsok használata károsítja a vasalótalp bevonatát - fig.15.

A gőzállomás könnyű vízkőmentesítése

A vízkő eltávolításához ne öntsön a kazánba vízkőmentesítő szereket (ecet, ipari vízkőmentesítő): ezek kárt tehetnek a készülékben. A gőzállomás kiürítése előtt kötelező módon hagyja hűlni több, mint 2 órán keresztül az égési sérülések elkerülésének érdekében.

A gőzállomás élettartamának növelésének és a vízkő-kibocsátás elkerülésének érdekében a készülék egy beépített vízkőgyűjtővel van felszerelve. Ez a tartályban elhelyezett gyűjtő automatikusan összegyűjti a bent képződött vízkövet.

Működési elv:

- Egy narancssárga «Anti-calc» jelzőlámpa villog a vezérlőfelületen, amely figyelmezteti arra, hogy ki kell öblítenie a gyűjtőt - **fig.11**.

 **Figyelem!** Ezt a műveletet nem szabad végrehajtani, ha a gőzállomás villásdugója nincs legalább két órája kihúzva az aljzatból, és mielőtt a készülék teljesen le nem hűlt. A művelet elvégzéséhez a gőzállomást egy kagyló közelében kell elhelyezni, mivel kinyitáskor a tartályból víz folyhat ki.

- A gőzállomás teljes lehűlése után távolítsa el a vízkőgyűjtő fedelét.
- Csavarja ki teljesen a vízkőgyűjtőt - **fig.16**, és vegye ki a gőzfejlesztőből - **fig.17**. A vízkőgyűjtő a vízmelegítőben összegyűlt vízkövet tartalmazza - **fig.18**.
- A vízkőgyűjtő megfelelő tisztításához elegendő azt folyó víz alatt kiöblíteni. Ezzel eltávolítja belőle a vízkövet - **fig.19**.
- Helyezze vissza a vízkőgyűjtőt. Ehhez csavarja teljesen be, hogy biztosítsa a szivárgásmentességet - **fig.20-21**.
- Helyezze vissza a vízkőgyűjtő kupakját - **fig.22**.

A következő használatkor nyomja meg a vezérlőfelületen található «OK» gombot, hogy kikapcsolja az «Anti-Calc» jelzőfényt - fig.10.

A rendszeres tisztítás kiegészítéseképpen ajánlatos elvégezni hathavonta vagy minden 25. használat után a tartály teljes

kiöblítését is.

- Ellenőrizze, hogy a generátor hideg és több mint 2 órája áramtalanítva van.
- Helyezze a gőzállomást a mosogatója szélére, és a vasalót mellé, a sarkára állítva.
- Vegye le a vízkögyűjtő kupakját, és csavarja ki a vízkögyűjtőt.
- Tartsa a gőzfejlesztőt megdöntött helyzetben. Egy kancsó segítségével töltsse fel a vízmelegítőt ¼ liter csapvízzel. Mozgassa a gőzfejlesztő egységet néhány másodpercig, majd teljesen ürítse ki a mosogató fölött.
- Helyezze vissza a vízkögyűjtőt. Ehhez csavarja teljesen be, hogy biztosítsa a szivárgásmentességet.
- Tolja vissza a nyelvet a helyére.
- Helyezze vissza a vízkögyűjtőt.

A legközelebbi használatkor tartsa lenyomva a vezérlőfelületen lévő «OK» gombot, amíg a narancssárga «Anti-calc» jelzőfény kialszik - fig.10.

«AUTO-OFF» rendszer

- A gőzállomás az ön biztonsága érdekében «AUTO-OFF» készenléti rendszerrel van felszerelve, amely a készülék használata hiányában körülbelül 8 perc elteltével automatikusan bekapcsol.
- Csak az «ON-OFF» jelzőfény villog, hogy jelezze a készülék készenléti állapotba helyezését - **fig.8.**
- A gőzállomás újbóli bekapcsolásához:
 - Nyomja meg az «ON-OFF» gombot vagy nyomja meg a gőzgombot.
 - Mielőtt folytatná a vasalást várjon, amíg az «ON-OFF» gomb jelzőfénye abbahagyja a villogást.
- Az ön biztonsága érdekében az «AUTO-OFF» rendszer a használat hiányában 30 perc elteltével kikapcsolja a gőzállomást. A vasalás folytatásához nyomja meg az «ON-OFF» gombot.

A gőzállomás tárolása

- Helyezze a vasalót a gőzállomás vasalótartójára.
- Kapcsolja ki a gőzállomást az «ON-OFF» gomb megnyomásával és húzza ki a hálózathoz.
- Hajtsa a rögzítő ívet a vasalóra a biztonsági rendszer záródásáig (ezt egy kattánás jelzi) - **fig.1.**
- Az elektromos vezetékét tárolja az erre a célra kialakított rekeszben - **fig.5.**
- A gőzölő zsinórját tárolja a rekeszében - **fig.6.**
- Ha szekrényben vagy szűk helyen tárolja a gőzállomást, tárolás előtt hagyja lehűlni legalább egy órán keresztül.
- Ha relatíve hűvös (körülbelül <math>< 10\text{C}^\circ</math>) helyiségben tárolja a gőzállomást, a vasalás megkezdése előtt vigye egy temperált helyiségbe.
- A gőzállomást teljes biztonságban tárolhatja el a vasaló fogantyújánál fogva szállítva - **fig.3.**



Vegyünk részt az életkörnyezet védelmében!

- **i** A készüléke több újra felhasználható anyagot tartalmaz.
- **➔** Adja be gyűjtőhelyre, vagy egy szervíz helyre, ahol megfelelően fogják újra feldolgozni.

Problémája van a gőzállomással?

Problémák	Lehetséges okok	Megoldás
A gőzállomás nem kapcsol be, vagy a vasaló jelzőfénye és az «ON-OFF» jelzőfény nem világít.	A készülék nincs az elektromos hálózatra csatlakoztatva.	Ellenőrizze, hogy a készülék legyen üzemképes csatlakozáljathoz kötve és bekapcsolva. Nyomja meg az «ON-OFF» gombot.
	Az «AUTO-OFF» rendszer a használat hiányában 30 perc elteltével aktiválódott és kikapcsolta a gőzállomást.	Nyomja meg a vezérlőfelületen található az «ON-OFF» újraindító gombot.
Kifolyik a víz a vasalólapon keresztül.	Gőzt használ a vasaló viszont nincs eléggé felmelegedve.	Várjon, amíg a vasaló jelzőfénye folyamatosan kezd világítani, és csak ez után nyomja meg a gőzgombot.
	A víz lecsapódott a csövekben, mivel ez az első gőzvasalás, vagy néhány perce nem használta a gőz funkciót.	Nyomkodja a gőzmennyiség-szabályzót a vasalóasztalon kívül, amíg a vasaló nem kezd gőzt engedni.
A ruhán vízfoltok jelennek meg.	A vasalóasztal huzatja átítatódott vízzel, mivel nem felel meg a gőzállomás teljesítményének.	Győződjön meg afelől, hogy megfelelő vasalóállvánnyal rendelkezik.
A vasalólap nyílásaiból fehér folyadék folyik ki.	A vízmelegítőből vízkő távozik, mivel nem volt rendszeresen kiöblítve.	Öblítse ki a vízkőgyűjtőt (lásd a gőzállomás vízkőmentesítése részt).
A gőztartály vízkövet enged ki, mert nincs szabályosan kiöblítve.	A vasalólap nyílásaiból barna víz folyik ki és foltot hagy a ruhán.	Ne helyezzen semmilyen terméket a víztartályba (lásd a Milyen vizet használjunk c. fejezetben).
A vasalólap piszkos, vagy barna és foltot hagyhat a ruhán.	A ruhája nem volt jól kiöblítve vagy új ruhát vasal, anélkül, hogy kimosta volna.	Győződjön meg arról, hogy a ruha jól ki legyen öblítve, és ne legyen a rajtuk mosópor- vagy vegyszermaradék.
	Keményítőt használ.	Mindig a másik oldalra szórja a keményítőt, mint arra az oldalra, amelyet vasal.
A készülék kevés párát fejleszt, vagy nem párol.	A víztartály üres (piros jelzőfény villog).	Töltse meg a tartályt és tartsa lenyomva az «OK» gombot, amíg a jelzőfény kialszik.
A piros színű «víztartály üres» jelzőfény a tartály feltöltése ellenére villog.	Nem nyomta meg az «OK» újraindító gombot.	Nyomja meg a vezérlőfelületen található «OK» újraindító gombot.
A gőz a vízkőgyűjtő mellett szivárog.	A vízkőgyűjtő nincs megfelelően megszorítva.	Szorítsa meg a vízkőgyűjtőt.
	A vízkőgyűjtő tömitése meg van sérülve.	Vegye fel a kapcsolatot egy hivatalos szervizközponttal.
Gőz vagy víz távozik a készülék alján.	A készülék meghibásodott.	Ne használja a gőzállomást, és vegye fel a kapcsolatot egy Hivatalos Szervizközponttal.
Az «Anti-calc» jelzőfény a vízkőgyűjtő kiöblítése ellenére villog.	Nem nyomta meg az «OK» újraindító gombot.	Nyomja meg a vezérlőfelületen található «OK» újraindító gombot.
A vasaló talpa megkarcolódott vagy megrongálódott.	Vasalóját fémes vasalótartóra fektette.	Vasalóját mindig a sarkára állítsa vagy a vasalótartóra helyezze.
	A talpat súroló vagy fémes szivaccsal tisztította.	Olvassa el a «Talp tisztítása» c. fejezetet.
A piros színű «víztartály üres» jelzőfény villog és az «ON-OFF» gomb nem működik.	A készüléket hűvös (körülbelül <10C°) helyiségben tárolta.	Húzza ki a készüléket. Várjon 3 órát, hogy a készülék szobahőmérsékletre melegedjen.

Ha nem lehet meghatározni a hiba okát, forduljon a szerződéses márkaszervízhez.

Opis

1. Gumb «Sunek pare»
2. Gumb za paro
3. Kontrolna lučka likalnika
4. Odprtina za kabel Easycord
5. Plošča za odlaganje likalnika
6. Električni kabel
7. Prostor za spravljanje električnega kabla
8. Lock-System
9. Nastavek za polnjenje rezervoarja
10. Rezervoar 1,6 l
11. Predelek za shranjevanje vrvice za oskrbo s paro
12. Kabel za paro
13. Kotliček (v notranjosti ohišja)
14. Zbiralnik vodnega kamna
15. Zbiralnik vodnega kamna
16. Dno likalnika Ultra Gliss
17. Upravljalna tabla
 - a. Lučka «Proti zbiranju vodnega kamna»
 - b. Lučka «Prazni rezervoar»
 - c. Tipka «OK»
 - d. Tipka «ON-OFF», opremljena z lučko
 - e. Tipka «ECO MIN» opremljena z lučko

Sistem za blokiranje likalnika na podnožje (Lock System)

Parna postaja je opremljena z lokom za pritrditev likalnika na ohišje, ki se lahko blokira in tako omogoča lažje prenašanje in spravljanje :

- Zaklepanje - **fig.1.**
- Odklepanje - **fig.2.**

Za prenašanje parne postaje z uporabo ročaja likalnika:

- Likalnik odložite na ploščo za odlaganje likalnika na parni postaji in držalo likalnika pritisnite navzdol, dokler se ne sproži sistem zaklepanja (dokler ne zaslišite klik) - **fig.1.**
- Primate ročaj likalnika za prenašanje parne postaje - **fig.3.**

Priprava

Katero vodo naj uporabimo?

• Voda iz pipe:

Za aparat lahko uporabljate vodo iz pipe. Če je v vodi veliko apnenca, pomešajte 50% vode iz pipe in 50% embalarane, demineralizirane vode. V nekaterih področjih blizu morja je vsebnost soli v vodi lahko povečana. V takih primerih uporabljajte izključno demineralizirano vodo.

• Mehčalec:

Obstaja več vrst mehčalcev, večino izmed njih pa lahko uporabljate v generatorju pare. Toda, nekateri mehčalci, zlasti tisti, ki vsebujejo kemične izdelke, kot je sol, lahko povzročijo nastanek belih in temnih madežev. To se najpogosteje dogaja pri uporabi filtrirane vode. Če imate takšno težavo, priporočamo, da poskusite uporabljati samo vodo iz pipe ali embalarano vodo.

Če voda spremeni barvo, bo potrebna nekajkratna uporaba, da bi se težava odpravila. Da bi preprečili poškodbe oblačil, svetujemo, da funkcijo pare najprej preizkusite na stari tkanini, ki jo lahko pozneje zavržete.

Pomembno:

Nikoli ne uporabljajte deževnice ali vode z aditivi (kot so škrob, parfum ali voda iz gospodinjskih aparatov). Ti aditivi lahko vplivajo na lastnosti pare, pri visoki temperaturi pa lahko v parni komori povzročijo ustvarjanje usedlin, katere lahko umažejo vaše perilo.

Napolnite rezervoar

- Parno postajo postavite na stabilno in vodoravno podlago, odporno na toploto.
- Preverite ali je naprava izključena z omrežnega napajanja in odprite vratca rezervoarja.
- Steklenico za vodo napolnite z največ 1,6 l vode in napolnite rezervoar. Pri tem pazite, da ne presežete oznake za «maks.» nivo - **fig.4.**

Vključite parno postajo

Med prvo uporabo lahko nastane dim ali neškodljiv vonj.

Ta pojav bo kmalu izginil brez posledic za uporabo aparata.

- Električni kabel odvijte v celoti - **fig.5**, kabel za paro pa vzemite iz ležišča - **fig.6.**
- Napajalni kabel likalnika priklopite v enofazno, ozemljeno električno vtičnico.
- Pritisnite na tipko «ON-OFF» - **fig.7.**
- Lučka na tipki «ON-OFF» in lučka likalnika utripata v času priprave za delovanje naprave. Ko lučka ostane prižgana (po približno 2 minutah), je parna postaja pripravljena.

Delovanje parne postaje

- Če utripa modra lučka na tipki «ON-OFF» - **fig.8**, se voda v kotličku segreva. Ko lučka ostane prižgana, je parna postaja pripravljena.
- Rdeča lučka na tipki «Prazni rezervoar» utripa - **fig.9**: rezervoar je prazen. Napolnite rezervoar in pritisnite na tipko «OK», da lučka preneha svetiti. - **fig.10**. Glejte poglavje «Polnjenje rezervoarja med uporabo».
- Oranžna lučka «Proti zbiranju vodnega kamna» utripa - **fig.11**: potrebno je vzdrževanje. O tem glejte poglavje «Vzdrževanje in čiščenje».
- Parna postaja je opremljena s sistemom za samodejni izklop, če naprave niste uporabljali približno 8 minut. Če lučka na tipki «ON-OFF» hitro utripa, je parna postaja v stanju pripravljenosti. Za nadaljevanje likanja pritisnite na tipko «ON-OFF» ali na sprožilec za paro - **fig.7-12**. O tem glejte poglavje Sistem «AUTO-OFF».

Uporaba





Likanje na paro

- Za vklop pare pritisnite na gumb za paro, ki se nahaja pod ročajem likalnika - **fig.12**. Para se izključi, ko gumb za paro spustite.
- Po približno eni minuti in ob redni uporabi električna črpalka, vgrajena v napravi, v kotliček vbrizga vodo. To ustvari zvok, ki je običajen.
- Če uporabljate škrob, ga poškopite po hrbtni strani tkanine, ki jo likate.

Nikoli ne odlagajte likalnika na kovinsko odlagališče, temveč na podlogo ohišja parne postaje, ki je opremljeno s podlago proti zdrsu in je odporna na visoko temperaturo.

Smart technology Easy Control

Parna centrala je opremljena z elektronskim sistemom za nastavljanje SMART TECHNOLOGY EASY CONTROL, ki zagotavlja optimalno nastavitve temperature in pretoka pare ter vam pri tem omogoča, da tkanine, ki jih je dovoljeno likati, likate brez tveganja in brez nepotrebne sortiranja.

Nastavitev	Priporočena uporaba	Označevanje	Primeri
	Optimalno za vsak tip perila, ki ga je dovoljeno likati, brez nastanka ožganih madežev.		Bombaž, volna, svila, poliester, kašmir, moher, viskoza in sintetične mešanice/bombaž, lan in mešana vlakna.
 	Funkcija za varčno uporabo ECO/Min omogoča likanje pri nižji temperaturi in z nizkim pretokom vlage ter je prilagojena likanju najbolj občutljivih tkanin. Obenem zmanjšuje porabo električne energije. Za vklop funkcije za varčno porabo pritisnite na tipko ECO/Min. Za izklop funkcije za varčno porabo pa ponovno pritisnite na tipko ECO/Min.		Acetat, elastan, poliamid, akril in sintetične mešanice Opomba: Tkanin, ki vsebujejo akrilna ali modakrilna vlakna, ne likajte s paro.

Če ste v dvomih glede sestave vašega oblačila, pogledajte na etiketo oblačila.

Če likate volnena oblačila, samo nekajkrat pritisnite na gumb za paro na likalniku - **fig.12**, pri čemer likalnika ne postavljajte na oblačilo. Na ta način boste preprečili, da oblačilo izgubi sijaj.

Pozor! tkanine s simbolom  se ne likajo.



NAČIN ECO MIN: Funkcija za varčno uporabo ECO/Min omogoča zmanjšati porabo električne energije. Za vklop funkcije pritisnite na tipko ECO/Min. Za izklop funkcije pa ponovno pritisnite na tipko ECO/Min.

Suho likanje

- Ne pritisnite gumba za vključitev pare.

Gladite navpično

Priporočila: Kadar likate tkanine, ki niso platnene ali bombažne, likalnik držite nekaj centimetrov proč od oblačila da tkanine ne ožgete.

- Oblačilo obesite na obešalnik in blago narahlo primite z eno roko.
- **Ker je nastala para zelo vroča, nikoli ne gladite oblačila na osebi, ampak vedno na obešalniku.**
- Pritiskajte na gumb za vključitev pare - **fig.12** s presledki in delajte gibe od zgoraj navzdol - **fig.13.**

Polnjenje rezervoarja med uporabo

- Ko utripa rdeča lučka «Prazni rezervoar» - **fig.9**, pomeni, da parna postaja nima pare. Rezervoar za vodo je prazen.
- Odklopite parno postajo. Odprite nastavek za polnjenje rezervoarja.
- Uporabite vrč za vodo in ga napolnite z največ 1,6 l vode. Rezervoar napolnite s pomočjo vrča za vodo in pazite, da ne presežete oznake za najvišji nivo - **fig.4.**
- Ponovno zaprite nastavek za polnjenje rezervoarja.
- Ponovno vklopite centralno postajo.
- Za ponovni vklop pritisnite na tipko «OK» - **fig.7**, ki se nahaja na krmilni plošči. Ko se vklopi LED lučka na gumbu « ON-OFF (VKLOP-IZKLOP)», je para pripravljena.

Funkcija "Sunek pare"

- Vaš likalnik ima vgrajeno funkcijo «Sunek pare», ki omogoča nenaden izpust večje količine pare. Uporaba te funkcije je zelo enostavna.
- Če želite uporabiti to funkcijo, le pritisnite gumb «Sunek pare», ki je na zgornjem delu likalnika - **fig.14.**

Vzdrževanje in čiščenje

Čiščenje parne postaje

- Za čiščenje dna likalnika ali ohišja ne smete uporabiti nikakršnega izdelka za čiščenje ali odstranjevanje vodnega kamna.
- Likalnika ali ohišja likalnika nikoli ne postavljajte pod tekočo vodo.
- Čiščenje dna likalnika: priporočljivo je, da dno likalnika, ki je še vedno toplo, očistite z mehko in vlažno krpo, ki ne bo poškodovala prevleke.
- Priporočljivo je, da likalnik vedno postavite pokonci na peto ali na likalno ploščo, saj se s tem prevleka ohrani.
- Plastične dele občasno očistite z mehko in rahlo vlažno krpo.

Nikoli ne smete uporabljati agresivnih ali abrazivnih sredstev za čiščenje. Pozor! Uporaba abrazive krpe lahko poškoduje oblogo, ki prekriva dno likalnika- fig.15.

Enostavno odstranjevanje vodnega kamna iz parne postaje

Predvsem ne uporabljajte sredstev za odstranjevanje vodnega kamna za izpiranje kotlička: lahko bi ga poškodovali. Preden začnete postopek praznjenja parne postaje, morate obvezno pustiti, da se ohlaja vsaj 2 uri, da preprečite tveganje opeklin.

Za podaljšanje življenjske dobe parne postaje in za preprečevanje nabiranja vodnega kamna je parna postaja opremljena z vgrajenim zbiralnikom vodnega kamna. Ta zbiralnik, ki se nahaja v rezervoarju, samodejno odstranjuje vodni kamen, ki se tvori v notranjosti rezervoarja.

Postopek:

- Oranžna kontrolna lučka «Anti-scale», ki se nahaja na nadzorni plošči, prične utripati ko je potrebno očistiti zbiralnik za vodni kamen - **fig.11.**

⚠ Pozor, tega postopka ne smete izvajati, če parna postaja ni izključena z omrežnega napajanja že več kot dve uri in če se ni popolnoma ohladila. Za izvajanje tega postopka se mora parna postaja nahajati poleg pomivalnega korita, saj pri odpiranju lahko iz posode izteče voda.

- Ko se parni generator popolnoma ohladi, odstranite pokrov zbiralnika za vodni kamen.
- Popolnoma odvijte zbiralnik - **fig.16** in ga odstranite iz ohišja - **fig.17** – vsebuje vodni kamen, ki se je nabiral v kotličku - **fig.18.**
- Za temeljito čiščenje zbiralnika zadošča, da ga izplaknete pod tekočo vodo in tako odstranite vodni kamen, ki se nahaja v njem - **fig.19.**
- Zbiralnik ponovno namestite v njegovo ležišče in ga privijte do konca, da zagotovite tesnost - **fig.20-21.**
- Pokrov zbiralnika ponovno namestite nazaj na njegovo mesto - **fig.22.**

Pri naslednji uporabi pritisnite na tipko «OK», ki se nahaja na krmilni plošči, dokler lučka «Protiv zbiranju vodnega kamna» ne preneha - fig.10.

Poleg rednega vzdrževanja je priporočljivo, da nadaljujete s popolnim izplakovanjem kotlička vsakih 6 mesecev ali po vsakih 25 uporabah. Pri tem upoštevajte naslednji postopek:

- Prepričajte se, da je parna postaja hladna in da je bila pred tem izklopljena več kot 2 uri.
- Postavite parno postajo na rob pomivalnega korita, likalnik pa poleg njega v pokončni položaj.
- Odstranite pokrov zbiralnika in odvijte zbiralnik vodnega kamna.
- Nagnite parno postajo in s pomočjo vrča v kotliček nalijte 1/4 litra vode iz pipe.
- Rahlo pretresite zbiralnik, nato pa ga popolnoma izpraznite nad umivalnim koritom.
- Namestite zbiralnik vodnega kamna nazaj v prvotni položaj in ga dobro privijte, da zagotovite tesnost.
- Ponovno namestite pokrovček zbiralnika vodnega kamna.
- Pokrov zbiralnika ponovno namestite nazaj na njegovo mesto.

Pri naslednji uporabi pritisnite na tipko «OK», ki se nahaja na krmilni plošči, dokler lučka «Proti vodnemu kamnu» ne preneha svetiti - fig.10.

Sistem za samodejni izklop «AUTO-OFF»

- Za vašo varnost je parna postaja opremljena s sistemom pripravljenosti «AUTO-OFF», ki se samodejno vključi, če naprave niste uporabljali približno 8 minut.
- Utripa zgolj lučka «ON-OFF», ki označuje stanje pripravljenosti naprave - **fig.8.**
- Za ponovni vklop parne postaje:
 - Pritisnite na gumb «ON-OFF» ali pritisnite na sprožilec pare.
 - Počakajte, da lučka na tipki «ON-OFF» ne sveti več, nato pa nadaljujte z likanjem.
- Za zagotavljanje vaše varnosti sistem «AUTO-OFF» izklopi parno postajo, če postaje niste uporabljali približno 30 minut. S pritiskom na tipko «ON-OFF» lahko ponovno nadaljujete z likanjem.

Shranjevanje parne postaje

- Likalnik postavite na ploščo za odlaganje na parni postaji.
- Parno postajo izključite s pritiskom na tipko «ON-OFF» in jo izklopite iz električne vtičnice.
- Pritrdite držalo likalnika, dokler se s klikom ne sproži sistem zaklepanja in likalnik bo varno zaklenjen na svojem ohišju - **fig.1.**
- Električni kabel pospravite v njegovo ležišče - **fig.5.**
- Shranite vrvico za oskrbo s paro v svojem predelku - **fig.6.**
- Če boste parno postajo spravili v omaro ali tesen prostor, pustite, da se ohlaja vsaj eno uro, preden jo spravite.
- Če parno postajo shranjujete v relativno hladnem prostoru (približno <math><10^{\circ}</math> C), jo pred začetkom likanja postavite v prostor s sobno temperaturo.
- Parno postajo lahko spravite povsem varno in jo prenašate za ročaj likalnika - **fig.3.**



Sodelujmo pri varovanju okolja!

- ❗ Vaš aparat vsebuje številne dele, ki imajo svojo vrednost ali jih še mogoče uporabiti.
- ♻️ Oddajte ga na mestu za zbiranje odpadkov ali pa na pooblaščenem servisu, da bo šel v predelavo.

Imate težave s parno postajo?

Težave	Možni vzroki	Rešitve
Parna postaja se ne vklopi oz. lučka likalnika ali lučka «ON-OFF» ne svetita.	Aparat ni pod napetostjo.	Preverite, ali je naprava vključena v delujočo vtičnico in ali je pod napetostjo. Pritisnite na tipko «ON-OFF».
	Sistem «AUTO-OFF» se je vklopil in izklopil parno postajo, ker parne postaje niste uporabljali 30 minut.	Pritisnite na tipko «ON-OFF», ki se nahaja na krmilni plošči.
Voda teče iz por na likalni površini.	Uporabljate paro, medtem ko vaš likalnik ni dovolj vroč.	Preden uporabite gumb za paro, počakajte, da lučka likalnika stalno svetli.
	V ceveh se je voda kondenzirala, ker paro prvič uporabljate ali je niste uporabljali nekaj minut.	Pritisnite gumb za vključitev pare stran od vaše likalne mize, tako dolgo dokler likalnik spušča paro.
Na perilu so opazni sledovi vode.	Prevleka vaše mize je prepojena z vodo, ker ni prilagojena moči parne postaje.	Preverite, ali je vaša likalna deska prilagojena.
Bel izcedek prihaja ven skozi pore likalne površine.	Kotliček ne sprejema vodnega kamna, ker kotlička niste redno izplakovali.	Izperite zbiralnik (glejte § za odstranjevanje kamna iz vaše centrale).
Rjav izcedek prihaja ven iz por likalne površine in umažejo perilo.	Uporabljate kemična sredstva za odstranjevanje vodnega kamna ali pa vodo z dodatki.	V rezervoar nikoli ne dodajajte nobenega proizvoda (Glejte § kakšno vodo je treba uporabljati).
Likalna površina je umazana in lahko umaže perilo.	Vaše perilo ni bilo dovolj splahnjeno ali pa ste likali novo oblačilo ne da bi oprali.	Prepričajte se, ali je perilo dovolj splahnjeno, ker so lahko na oblačilih ostanki pralnega praška, na novi oblačilih pa tudi kemične snovi.
	Uporabljate škrob.	Škrob posipajte vedno na hrbtno stran, nasprotno od tiste, ki jo likate.
Pare je malo ali je sploh ni.	Rezervoar je prazen (rdeča lučka utripa).	Napolnite rezervoar in pritisnite na tipko «OK», dokler lučka ne preneha utripati.
Utripa rdeča lučka «Prazni rezervoar», čeprav ste rezervoar napolnili.	Niste pritisnili na tipko «OK» za ponovni vklop.	Pritisnite na tipko «OK» za ponovni vklop, ki se nahaja na krmilni plošči.
Okrog zbiralnika uhaja para.	Zbiralnik je slabo privit.	Ponovno privijte zbiralnik.
	Spoj zbiralnika je poškodovan.	Obrnite se na pooblaščen servisni center.
Para ali voda uhajata izpod naprave.	Naprava je pomanjkljiva.	Parne postaje ne uporabljajte več in se obrnite na pooblaščen servisni center.
Utripa lučka «Proti vodnemu kamnu», čeprav ste zbiralnik izplaknili.	Niste pritisnili na tipko «OK» za ponovni vklop.	Pritisnite na tipko «OK» za ponovni vklop, ki se nahaja na krmilni plošči.
Dno likalnika ima praske ali je poškodovano.	Likalnik ste odložili na kovinsko ploščo za odlaganje likalnika.	Likalnik vedno odložite pokonci na peto ali na ploščo za odlaganje likalnika.
	Dno likalnika ste čistili z abrazivno ali kovinsko gobico.	Glejte poglavje «Čiščenje dna likalnika».
Rdeča lučka za «Prazni rezervoar» utripa in tipka «ON-OFF» ne deluje.	Naprava je bila hranjena v hladnem prostoru (približno 10° C).	Napravo izključite. Počakajte 3 ure, da se naprava ogreje pri sobni temperaturi.

Če se ne da najti vzroka okvare, se obrnite na pooblaščen servis in službo za potrošnike.

Описание

1. Кнопка «Паровой удар»
2. Кнопка подачи пара
3. Индикатор нагрева
4. Выход шнура Easycord
5. Подставка для утюга
6. Сетевой шнур
7. Отделение для хранения сетевого шнура
8. Система «Lock-System»
9. Отверстие для залива воды
10. Резервуар для воды на 1,6 л
11. Отделение для хранения шнура парогенератора
12. Паровой шнур
13. Бойлер (в корпусе парогенератора)
14. Крышка коллектора для сбора накипи
15. Коллектор для сбора накипи
16. Подошва Ultragliss
17. Панель управления
 - a. Индикатор «самоочистки от накипи»
 - b. Индикатор «резервуар для воды пуст»
 - c. Кнопка «OK»
 - d. Кнопка вкл. / выкл. («ON / OFF») с индикатором
 - e. Кнопка «ECO MIN» (экономичный режим) с индикатором

СИСТЕМА КРЕПЛЕНИЯ УТЮГА К КОРПУСУ – «LOCK-SYSTEM»

Ваш прибор оборудован дужкой крепления утюга на корпусе с блокировкой для облегчения его транспортировки и хранения :

- Разблокировать - **fig.1.**
- Заблокировать - **fig.2.**

Для транспортировки утюга с парогенератором за рукоятку:

- Поставьте утюг на подставку для парогенератора и защелкните фиксатор системы хранения и переноски до конца (вы услышите щелчок) - **fig.1.**
- При переноске прибора держите утюг за рукоятку - **fig.3.**

Подготовка

Какую воду использовать?

• Водопроводная вода:

Данный прибор предназначен для эксплуатации с использованием водопроводной воды. Если водопроводная вода слишком жесткая, смешайте водопроводную воду 50/50 с имеющейся в продаже деминерализованной водой. В некоторых приморских районах в водопроводной воде может отмечаться повышенное содержание соли. В таком случае используйте только деминерализованную воду.

• Смягчитель:

Существует несколько типов смягчителей воды, большую часть которых можно использовать в парогенераторе. Тем не менее, некоторые смягчители особенно те, в которых используются химические вещества, например, соль, могут вызывать подтеки белого или коричневого цвета, в частности это касается воды из кувшинов-фильтров. В случае обнаружения подобной проблемы рекомендуется пользоваться неочищенной водопроводной или бутилированной водой. Проблема должна исчезнуть после смены воды и нескольких применений прибора. Чтобы не испортить одежду, рекомендуется в первый раз опробовать функцию парообразования на какой-нибудь старой, ненужной вещи.

Следует помнить:

Ни в коем случае не используйте дождевую воду или воду, содержащую добавки (крахмал, ароматизаторы или воду из бытовых приборов). Подобные добавки могут отрицательным образом повлиять на свойства пара и при высокой температуре в парообразовательной камере образовать осадок, который может оставить пятна на белье.

Заполнение резервуара

- Установите прибор на горизонтальную, устойчивую и жаропрочную поверхность.
- Проверьте, что утюг отключен от сети и откройте створку отверстия для заполнения резервуара водой.
- Возьмите графин и налейте в него 1,6 л воды, после чего заполните резервуар водой, следите за тем, чтобы не налить воды выше максимального уровня (отметка "Max") - **fig.4.**

Запуск парогенератора

При первом использовании может появиться безвредный дым или запах.

Эти явления никак не повлияют на работу прибора и быстро прекратятся.

- Полностью размотайте сетевой шнур - **fig.5** и вытащите паровой шнур - **fig.6.**
- Подключите парогенератор в электрическую розетку типа «двухполюсная с заземлением».
- Нажмите кнопку вкл. / выкл. («ON / OFF») - **fig.7.**
- Мигает индикатор кнопки вкл. / выкл. («ON / OFF») и индикатор нагрева утюга, сигнализируя о готовности прибора. Если индикатор горит (приблизительно 2 минуты), то парогенератор готов.

Функционирование панели управления

- Мигает синий индикатор кнопки вкл. / выкл. («ON / OFF») - **fig.8**: бойлер нагревается. Как только индикатор перестанет мигать, парогенератор готов.
- Мигает красный индикатор «резервуар для воды пуст» - **fig.9**: резервуар для воды пуст. Наполните резервуар водой и нажмите кнопку «ОК», чтобы погас индикатор - **fig.10**. См. раздел «Наполнение резервуара водой во время работы прибора»
- Мигает оранжевый индикатор «самоочистки от накипи» - **fig.11**: необходимо промыть коллектор для сбора накипи, см. раздел «Уход и чистка».
- Ваш парогенератор оснащен функцией автоотключения, которая активируется, если утюг стоит без движения приблизительно 8 минут. Часто мигает индикатор кнопки вкл. / выкл. («ON / OFF»): парогенератор находится в режиме ожидания. Нажмите кнопку вкл. / выкл. («ON / OFF») или кнопку подачи пара, и продолжайте гладить - **fig.7-12**. См. раздел «Функция автоотключения / «AUTO-OFF»».

Применение



Глажение с паром

- Чтобы выпустить пар, нажмите кнопку подачи пара, расположенную под ручкой утюга - **fig.12**. Подача пара прекратится, как только вы отпустите кнопку подачи пара.
- Примерно через минуту после включения и регулярно во время работы прибора, электрический насос, имеющийся в вашем приборе, впрыскивает воду в бойлер. Это создает шум, что совершенно нормально.
- Если вы используете крахмал, разбрызгивайте его на изнаночную сторону изделия, которое вы гладите.

Не ставьте утюг на металлическую подставку - вы можете ее повредить. Ставьте утюг на площадку на корпусе: она имеет противоскользящее покрытие и может выдерживать значительную температуру.

Легкое управление посредством умной технологии / Easy Smart Control

Ваш парогенератор оснащен электронным управлением – легким управлением посредством умной технологии / SMART TECHNOLOGY EASY CONTROL, которое обеспечивает оптимальную комбинацию температуры подошвы и интенсивность подачи пара для глажения всех видов тканей, без риска и без сортировки.

Установка температуры	Рекомендации по применению	Маркировка	Примеры
	Оптимальная температура для всех видов тканей без риска их сжечь.		Хлопок, шерсть, шелк, полиэстер, кашемир, мохер, вискоза и синтетические смеси / хлопок, лен и смешанные волокна.
	<p>Функция «ECO / Min» (экономичный режим) позволяет гладить при более низкой температуре и более слабом потоке пара, которые предназначены для наиболее деликатных тканей.</p> <p>Она также сокращает потребление энергии. Нажмите кнопку «ECO / Min», чтобы гладить в экономичном режиме, и снова нажмите кнопку «ECO / Min», чтобы выйти из экономичного режима.</p>		<p>Ацетат, спандекс, полиамид, акрил и синтетические смеси</p> <p>Примечание: Гладьте БЕЗ пара ткани, содержащие акриловые или модифицированные акриловые волокна.</p>

Если вы не можете определить тип ткани, смотрите этикетку на одежде.

Если вы гладите шерстяную одежду, то нажимайте точно на кнопку подачи пара импульсами - **fig.12**, не прикасаясь утюгом к одежде. Это поможет вам избежать блеска на одежде.

Внимание! Если символ утюга перечеркнут , то ткань вообще нельзя гладить.



ЭКОНОМИЧНЫЙ РЕЖИМ ECO MIN: Функция ECOmin позволяет сократить потребление энергии. Нажмите кнопку «ECO», чтобы гладить в экономичном режиме, и снова нажмите кнопку «ECO», чтобы выйти из экономичного режима.

Сухое глажение

- Не нажимайте на регулятор подачи пара.

Разглаживайте вертикально

При глажении тканей, кроме льняных и хлопковых, удерживайте утюг в нескольких сантиметрах, чтобы не спалить ткань.

- Повесьте одежду на плечики и слегка натяните ткань рукой.
- **Образующий пар очень горячий, ни в коем случае не разглаживайте одежду на человеке, а только лишь на плечиках.**
- Нажимайте на регулятор подачи пара - **fig.12** с перерывами, выполняя движение сверху вниз - **fig.13**.

Залив воды во время работы прибора

- Когда мигает красный индикатор «резервуар для воды пуст» - **fig.9**, отсутствует подача пара. Резервуар для воды пуст.
- Отключите парогенератор от сети. Откройте отверстие для залива воды.
- Налейте в кувшин не более 1,6 л воды и наполните резервуар водой, не превышая отметки Max. - **fig.4**.
- Закройте отверстие для залива воды.
- Снова включите парогенератор. Нажмите кнопку перезагрузки «OK» - **fig.7**, расположенную на приборной панели, и продолжайте гладить. Если световой индикатор «ON-OFF» горит, пар готов.

Функция Паровой удар

- Прибор оснащен функцией «Паровой удар» - последовательные автоматические выбросы пара для простоты использования.
- Для использования этой функции, нажмите кнопку «Паровой удар» сверху на утюге - **fig.14**.

Техническое обслуживание и очистка

Очистка парогенератора

- Не используйте моющие средства или средства для удаления накипи для очистки подошвы утюга или корпуса.
- Никогда не держите утюг или корпус под струей проточной воды.
- Очищайте подошву: следует протереть подошву еще теплого утюга мягкой влажной тканью, чтобы не повредить покрытие.
- Рекомендуется всегда ставить утюг на пятую-опору или на подставку для утюга, чтобы не повредить покрытие.
- Время от времени протирайте пластмассовые части прибора чуть влажной мягкой тканью.

Никогда не используйте жесткие или абразивные моющие средства. Внимание! Использование абразивной губки повредит покрытие подошвы утюга - fig.15.

Легкое удаление накипи из прибора

Не используйте вещества, удаляющие накипь (уксус, вещества, удаляющие накипь, промышленного производства...), для того чтобы сполоснуть парогенератор: их использование может привести к повреждению парогенератора. Прежде чем приступить к опорожнению парогенератора, во избежание риска получения ожога в обязательном порядке следует дать остыть прибору в течение 2 часов и более.

Для увеличения срока пользования прибором и во избежание выбросов накипи ваш прибор оборудован встроенным коллектором для сбора накипи. Расположенный в резервуаре воды, коллектор автоматически собирает накипь, которая образуется в парогенераторе.

Принцип действия:

- Световой индикатор оранжевого цвета «Anti-calc» начинает мигать на панели управления, информируя вас о необходимости промыть коллектор для сбора накипи - **fig.11**.

⚠ Внимание! Для проведения этой операции прибор следует предварительно отключить от сети не менее, чем на два часа, и подождать, пока он полностью остынет. Для проведения операции прибор необходимо поставить около раковины, т.к. при открывании резервуара из него может вытекать вода.

- Как только парогенератор полностью остынет, снимите крышку картриджа против накипи.
- Отвинтите коллектор для сбора накипи - **fig.16** и вытащите его из корпуса - **fig.17**, в нем находится накипь,

собранный в бойлере - **fig.18.**

- Для очистки коллектора от содержащейся в нем накипи, достаточно промыть его под проточной водой - **fig.19.**
- Установите коллектор для сбора накипи в корпус и хорошо завинтите его - **fig.20-21.**
- Закройте крышку коллектора для сбора накипи - **fig.22.**

Во время следующего использования нажмите кнопку перезагрузки «ОК» на приборной панели, чтобы погас оранжевый индикатор «самоочистки от накипи» - fig.10.

Помимо этой регулярной очистки, рекомендуется осуществлять полную очистку бойлера раз в 6 месяцев или после каждых 25 использований.

- Убедитесь, что парогенератор охлажден и выключен более 2 часов.
- Поставьте парогенератор на край раковины, а утюг – на пятую-опору.
- Снимите крышку с коллектора для сбора накипи и отвинтите коллектор для сбора накипи.
- Держите парогенератор в наклонном положении, и из кувшина налейте в бойлер 1/4 л водопроводной воды. Встряхивайте корпус в течение нескольких секунд, а затем вылейте все его содержимое в раковину.
- Установите коллектор для сбора накипи в корпус и хорошо завинтите его.
- Закройте крышку коллектора для сбора накипи.
- Закройте крышку коллектора для сбора накипи.

Во время следующего использования нажмите кнопку перезагрузки «ОК» на панели управления, чтобы погас оранжевый индикатор «самоочистки от накипи» - fig.10.

Функция автоотключения / «AUTO-OFF»

- Для вашей безопасности, парогенератор оснащен функцией автоотключения «AUTO-OFF», которая активируется автоматически, если утюг стоит без движения приблизительно 8 минут.
- Мигает только индикатор вкл. / выкл. («ON / OFF»), указывая, что прибор находится в режиме ожидания - **fig.8.**
- Чтобы снова включить парогенератор:
 - Нажмите кнопку вкл. / выкл. («ON / OFF») или нажмите кнопку подачи пара.
 - Подождите, когда перестанет мигать индикатор кнопки вкл. / выкл. («ON / OFF»), и продолжайте гладить.
- Для вашей безопасности, функция автоотключения / «AUTO-OFF» выключает парогенератор, если утюг стоит без движения приблизительно 30 минут. Чтобы продолжить гладить, нажмите кнопку вкл. / выкл. («ON / OFF»)

Уберите парогенератор на хранение

- Поставьте утюг на подставку для парогенератора.
- Выключите парогенератор нажатием кнопки вкл. / выкл. («ON / OFF») и отключите его от электросети.
- Защелкните утюг на корпусе парогенератора до конца (вы услышите щелчок) - **fig.1.**
- Положите сетевой шнур в место для хранения - **fig.5.**
- Сложите шнур парогенератора в специальное отделение - **fig.6.**
- Дайте парогенератору остыть не менее часа, прежде чем положить его на хранение в шкаф или в тесное пространство.
- Если вы храните парогенератор в относительно прохладном помещении (приблизительно <10°C), то подержите его в более теплом помещении, прежде чем начать гладить.
- Ваш парогенератор будет храниться в полной безопасности, если вы будете переносить его, держа за ручку утюга- **fig.3.**



Не забывайте об охране окружающей среды!

- ① При изготовлении прибора были использованы различные ценные и подлежащие повторной переработке материалы.
- ➡ По окончании срока годности направьте их в пункт сбора вторсырья или хотя бы в соответствующий сервисный центр, которые обеспечат их правильную обработку.

RU

Неполадки в работе парогенератора?

Неисправности	Вероятные причины	Устранение неисправностей
Парогенератор не включается или индикатор нагрева утюга и индикатор вкл. / выкл. («ON / OFF») не горит.	Электроприбор не находится под Напряжением.	Убедитесь, что прибор подключен к рабочей розетке, и что он находится под напряжением. Нажмите кнопку вкл. / выкл. («ON / OFF»).
	Функция автоотключения / «AUTO-OFF» активировалась, так как утюг стоял без движения 30 минут, и выключила парогенератор.	Нажмите кнопку вкл. / выкл. («ON / OFF»), расположенную на панели управления, чтобы снова включить прибор.
Вода вытекает из отверстий подошвы.	Вы используете пар, в то время как Ваш утюг не достаточно горячий	Подождите, пока погаснет индикатор нагрева утюга, прежде нажать кнопку подачи пара.
	Вода конденсируется в трубках, когда вы используете пар впервые или же если вы какое-то время не использовали пар.	Нажимайте на регулятор подачи пара в стороне от гладильной доски до тех пор, пока утюг не станет выбрасывать пар.
На белье появляются следы воды.	Покрытие-чехол вашей гладильной доски пропитано водой, т.к. оно не соответствует мощности парогенератора.	Используйте соответствующую гладильную доску.
Белые потеки появляются из отверстий подошвы.	Из бойлера выходит накипь из-за нерегулярной промывки бойлера.	Сполосните приспособление для сбора накипи (см. § удалите накипь в парогенераторе).
Коричневые потеки появляются из отверстий подошвы и пачкают белье.	Вы применяете химические средства для очистки от накипи или воду с добавками.	Никогда не добавляйте примеси в резервуар для воды (см.раздел «Какую можно использовать воду?»).
	Вы недостаточно сполоснули белье или Вы гладите новую одежду до стирки.	Убедитесь в том, что Вы хорошо прополоскали белье, чтобы удалить вероятные остатки мыла или химических средств с новой одежды.
Подошва загрязнена или коричневого цвета и может испачкать белье.	Вы используете крахмал.	Всегда распыляйте крахмал с обратной стороны ткани, которую гладите.
	Резервуар для воды пуст (мигает красный индикатор).	Наполните резервуар водой и нажмите кнопку «OK», чтобы погас индикатор.
Мигает красный индикатор «резервуар для воды пуст», несмотря на то, что он наполнен водой.	Вы не нажали кнопку перезагрузки «OK».	Нажмите кнопку перезагрузки «OK», расположенную на панели управления.
Вокруг приспособления для сбора накипи происходит выделение пара.	Приспособление для сбора накипи плохо зафиксировано.	Крепче прижмите приспособление для сбора накипи.
	Прокладка приспособления для сбора накипи повреждена.	Обратитесь в уполномоченный Сервисный Центр.
Пар или вода выходит снизу.	Прибор неисправен.	Не пользуйтесь парогенератором и обратитесь в авторизованный сервисный центр.
Мигает индикатор «самоочистки от накипи», несмотря на то, что вы промыли коллектор для сбора накипи.	Вы не нажали кнопку перезагрузки «OK».	Нажмите кнопку перезагрузки «OK», расположенную на панели управления
Подошва поцарапана или повреждена.	Вы поставили утюг плашмя на металлическую подставку для утюга.	Всегда ставьте утюг на пяту-опору или на подставку для утюга.
	Вы протерли подошву абразивной или металлической губкой.	См. раздел «Очищайте подошву».
Мигает красный индикатор «резервуар для воды пуст» и кнопка вкл. / выкл. («ON / OFF») не работает.	Прибор хранился в прохладном помещении (приблизительно <10°C).	Отключите прибор от электросети. Подождите 3 часа, чтобы прибор нагрелся до комнатной температуры.

В случае невозможности установить причину неисправности, обратитесь в авторизованный Центр сервисного обслуживания.

Электроутюги с парогенератором Tefal моделей **GV5xxx xx, GV6xxx xx, GV7xxx xx, GV8xxx xx и GV9xxx xx.**

Изготовлено во Франции на заводе Calor для холдинга «Группа СЕБ», Франция
(Groupe SEB, Chemin du Petit Bois Les 4 M - BP 172 69134 Ecully Cedex France)
(Груп СЕБ, Шмэн дю Пти Буа Ле 4 М – БП 17269134 Экюи Седекс Франс)
Официальный представитель и импортёр в России - ЗАО «Группа СЕБ-Восток»
119180, Москва, Старомонетный пер., 14 стр.2, тел. 213-32-32

Информация о сертификации:

- Сертификат соответствия № РОСС FR.ME20.B07256

- Срок действия с 12.08.2011 по 12.08.2014

- Выдан ОС «Сертинформ ВНИИНМАШ»

- Соответствует требованиям

ГОСТ Р 52161.2.3-2005 (МЭК 60335-2-3-2002)

ГОСТ Р 51318.14.1-2006 (СИСПР 14-1-2005) (раздел 4)

ГОСТ Р 51318.14.2-2006 (СИСПР 14-2-2001) (разделы 5,7)

ГОСТ Р 51317.3.2-2006 (МЭК 61000-3-2:2005) (разделы 6,7)

ГОСТ Р 51317.3.3-2008 (МЭК 61000-3-3:2005)

Срок службы изделия 2 года с даты продажи.



Опис

1. Кнопка «Паровий удар»
2. Кнопка генерації пари
3. Індикатор праски
4. Легкий вивід шнура живлення
5. Підставка для праски
6. Шнур живлення
7. Відділення для зберігання шнура живлення
8. Lock-System
9. Кришка наповнювача резервуара для води
10. Резервуар ємкістю 1,6 л
11. Відділення для зберігання шнура парогенератора
12. Паровий шнур
13. Система нагрівання (всередині корпусу)
14. Кришка збирача накипу
15. Колектор накипу
16. Підшва Ultra Gliss
17. Панель управління
 - a. Світловий індикатор «Anti-scale»
 - b. Світловий індикатор «Резервуар порожній»
 - c. Кнопка «OK»
 - d. Кнопка «ON-OFF», яка світиться
 - e. Кнопка «ECO MIN» яка світиться

Система кріплення праски на цоколі – Lock System

Ваш парогенератор оснащений дужкою для фіксації праски на корпусі, що полегшує перенесення парогенератора і встановлення його умісті зберігання :

• Фіксація - **fig.1.**

• Відчеплення - **fig.2.**

Для перенесення вашого парогенератора, тримаючись за ручку праски:

- Поставте праску на підставку і підніміть обруч, щоб зафіксувати праску(Ви почуєте характерний звук «клац») - **fig.1.**

- Візьміться за ручку праски, щоб перенести ваш парогенератор - **fig.3.**

Підготовка

Яку воду використовувати?

• Водопровідна вода:

Цей прилад призначено для експлуатації з використанням водопровідної води. Якщо вода занадто жорстка, змішайте водопровідну воду 50/50 із демінералізованою водою, що є у продажу.

В деяких приморських регіонах у воді спостерігається підвищений вміст солі.

В такому випадку користуйтеся виключно демінералізованою водою.

• Пом'ягшувач:

парогенератором. Тим не менш, деякі пом'ягшувачі особливо ті, що містять хімічні речовини, наприклад, сіль, можуть призводити до утворення патьоків білого або коричневого кольору, це зокрема стосується води із фільтрів-глекіків.

У разі виникнення такої проблеми рекомендується використовувати неочищену водопровідну або бутильовану воду.

Проблема повинна зникнути після зміни води та декількох використань приладу.

Щоб не пошкодити одяг, під час першого використання рекомендується спочатку випробувати функцію пароутворення на старій речі, яку не шкода викинути.

Слід пам'ятати:

В жодному разі не використовуйте дощову воду або воду, що має добавки (крохмаль, ароматизатор, воду з побутових приладів). Такі добавки можуть вплинути на властивості пари та під дією високої температури в камері пароутворення утворити осад, що може заплямити вашу білизну.

Наповнення резервуару водою

- Поставте парогенератор на стійку горизонтальну поверхню, яка не деформується від нагрівання.
- Перевірте, щоб ваш прилад був відключений від електромережі, і відкрийте кришку резервуара.
- Налийте в резервуар не більше 1.6 л води, звертаючи увагу на те, щоб не перевищити позначку «Max» - **fig.4.**

Як ввімкнути паровий режим

Під час першого використання з приладу можуть виходити нешкідливі димок і запах.

Це явище не має жодного впливу на подальше використання приладу і скоро припиниться.

- Повністю розмотайте шнур живлення - **fig.5** і вийміть парову трубку з відділення для зберігання - **fig.6.**
- Підключіть праску в електричну розетку типу «двополюсна з заземленням».
- Натисніть на кнопку «ON-OFF» - **fig.7.**
- Світлова кнопка «ON-OFF» і світловий індикатор праски миготять під час нагрівання пристрою. Коли світло перестає блимати (приблизно через 2 хвилини) парогенератор готовий.

Як працює панель управління

- Миготить синім кнопка «ON-OFF» - **fig.8**: котел нагрівається. Коли перестане блимати, парогенератор готовий.
- Миготить червоним кнопка «Резервуар порожній» - **fig.9**: Резервуар для води пустий. Наповніть резервуар і натисніть кнопку «OK», щоб вимкнути світловий індикатор - **fig.10**. Див. параграф «Заповнення резервуару для води під час використання»
- Миготить оранжевий індикатор «Anti-scale» - **fig.11**: необхідне технічне обслуговування, див. параграф «Технічне обслуговування та очищення».
- Ваш парогенератор оснащений системою автоматичного вимкнення приблизно через 8 хвилин без використання. Миготить світлова кнопка «ON-OFF»: парогенератор знаходиться в режимі очікування. Натисніть кнопку «ON-OFF» або кнопку викиду пари, щоб почати прасування знову - **fig.7-12**. Див. параграф Система «AUTO-OFF» (автоматичне вимкнення).

Використання

Як прасувати паром

- Щоб отримати пару, натисніть на кнопку випуску пари, що знаходиться під ручкою праски - **fig.12**. Пара перестане вироблятися, якщо Ви відпустите кнопку.
- Приблизно через хвилину регулярного паровипускання, електрична помпа, що знаходиться всередині праски впрскує воду в систему нагрівача. Цей процес супроводжується характерним звуком, який свідчить про те, що праска правильно працює.
- Якщо Ви використовуєте крохмаль, потрібно наносити його на протилежний до прасування бік тканини.



Не ставте праску на металеву підставку.

Якщо Ви хочете призупинити прасування, обов'язково зафіксуйте праску на платформі.

Вона обладнана неслизькими прокладками, що були розроблені для витримки високим температурам.

Розумна технологія простого управління

Ваш парогенератор оснащений функцією електричного регулювання «Розумна технологія простого управління», яка пропонує Вам оптимальну температуру і комбінацію пари, що дозволяє прасувати всі ваші тканин (які можна прасувати) без ризику і без їх сортування.

Налаштування	Рекомендоване використання	Символи на етикетках	Приклади
	Підходить для всіх типів тканин (які можна прасувати) без ризику їх пошкодження.		Бавовна, шерсть, шовк, поліестер, кашемір, мохер, віскоза і синтетика/змішана бавовна, постільна білизна і змішані тканини.
	Функція ECO/Мін дозволяє прасування при найнижчій температурі і мінімальному потоку пари, що підходить для прасування найделікатніших тканин. Вона також знижує споживання енергії. Натисніть кнопку ECO/Мін, щоб прасувати в режимі ECO (економний) і натисніть цю ж кнопку ще раз, щоб вийти з цього режиму.		Ацетат, спандекс, поліамід, акрил і синтетичні комбінації тканин Примітка: забороняється прасувати за допомогою пари тканини, до складу яких входить акрил або модакріл.

Якщо у вас є сумніви щодо типу тканини, з якої зроблений предмет одягу, перевірте етикетку. Якщо ви прасуєте шерстяний одяг, кілька разів натисніть на кнопку подачі пари - **fig.12**, не ставлячи праску на одяг. Так Ви уникнете блиску, який залишає праска.

Попередження, тканини із символом  не можна прасувати.



РЕЖИМ ECO МІН: Функція ECO мін знижує споживання енергії. Натисніть кнопку ECO/Мін, щоб перейти в режим ECO (економний) і натисніть цю ж кнопку ще раз, щоб вийти з нього.

Прасування без пари

Не натискайте кнопку подачі пари.

Розгладжування складок у вертикальному положенні

При обробці всіх тканин крім льону та бавовни тримайте праску на відстані кількох сантиметрів від поверхні тканини, щоб не спалити її.

- Повісьте одяг на плічка і злегка натягніть його вільною рукою.
- **Оскільки пара дуже гаряча, ніколи не розправляйте складки на одязі, якщо він знаходиться на людині, і завжди користуйтеся плічками.**
- Робіть короткі натискання кнопки подачі пари - **fig.12** одночасно водячи праскою вгору і вниз - **fig.13**.

Як наповнити резервуар в процесі використання пристрою

- Коли червоний індикатор «Резервуар порожній» почне блимати - **fig.9**, пара не буде вироблятися. Резервуар для води порожній.
- Від'єднайте парогенератор від мережі. Відкрийте кришку наповнювача резервуару.
- Використовуючи глечик з водою, наповніть резервуар 1,6 літрами води, не перевищуючи «Мах» (максимальний) рівень резервуару - **fig.4**.
- Закрийте кришку наповнювача резервуару.
- Знову підключіть парогенератор. Натисніть на кнопку перезапуску «OK» - **fig.7** під панеллю управління щоб продовжити прасування. Коли світловий індикатор «ON-OFF» світиться, пар готовий.

Функція «Паровий удар»

- Пристрій оснащений функцією «Паровий удар» - це послідовні автоматичні викиди пара для легкого використання праски.
- Щоб скористатися цією функцією, натисніть кнопку «Паровий удар» вверху праски - **fig.14**.

Догляд і очищення

Очищення пристрою

- Не використовуйте засоби для чищення або видалення накипу, щоб очистити підошву або корпус.
- Забороняється підносити праску або корпус під струмінь води з-під крану.
- Очищення підошви праски: ми рекомендуємо використовувати м'яку вологу тканину для очищення підошви праски, поки вона ще тепла, щоб не пошкодити покриття.
- Рекомендується завжди ставити праску на п'яту або підставку, щоб не пошкодити покриття підошви.
- Час від часу протирайте пластикові деталі за допомогою м'якої вологої ганчірки.

Забороняється використовувати агресивні та абразивні засоби. Увага! Використання абразивних матеріалів може призвести до пошкодження покриття підошви - fig.15.

Легке видалення накипу з вашого парогенератора

Не заливайте всередину парогенератора продукти для видалення накипу (оцет, продукти для видалення накипу промислового призначення та ін.), тому що вони можуть пошкодити прилад. Перед зливанням води з вашого парогенератора йому обов'язково потрібно дати охолонути протягом більше 2 годин, щоб уникнути небезпеки отримання опіків.

Для продовження терміну служби вашого парогенератора і уникнення виділення накипу під час роботи ваш парогенератор оснащений вмонтованим колектором накипу. Цей розміщений у резервуарі колектор автоматично збирає накип, що утворюється всередині.

Принцип роботи:

- Коли починає блимати оранжевий індикатор «Видалення накипу» на панелі керування, це означає, що потрібно промити колектор - **fig.11**.

 **Увага:** Видалення накипу не можна виконувати раніше ніж через дві години після відключення парогенератора від електромережі і поки він повністю не охолоне. Для виконання цієї операції парогенератор слід розташувати біля раковини, тому що при відкритті отвору з нього може потекти вода.

- Витягніть колектор накипу після того, як праска охолоне.
- Повністю відкрутіть колектор - **fig.16** і витягніть його - **fig.17**, він містить накип, що назбирується в резервуарі - **fig.18**.

- Щоб добре очистити колектор, достатньо його промити під потоком води, щоб усунути накип, який в ньому назбирався - **fig.19**.
- Помістіть колектор на місце, повністю його закрутивши, щоб забезпечити герметичність - **fig.20-21**.
- Встановіть на місце кришку збирача - **fig.22**.

Наступного разу, коли використовуватимете пристрій, натисніть і утримуйте кнопку «ОК» під панеллю управління, поки не погасне оранжевий індикатор «Anti-scale» - fig.10.

На додаток до цього регулярного технічного обслуговування, бажано повністю промивати резервуар кожні 6 місяців або після 25-го використання.

- Перевірте, чи пристрій охолов і відключений від електромережі впродовж більше 2 годин.
- Поставте пристрій на край умивальника на підшву праски.
- Зніміть кришку збирача і відкрутіть збирач накипу.
- Нахиліть пристрій. Налийте з графіну в систему нагрівання 1/4 літра води з-під крану. Потрясіть пристроєм кілька хвилин і вилийте воду в умивальник.
- Помістіть колектор на місце, повністю його закрутивши для забезпечення герметичності.
- Помістіть язичок на місце.
- Встановіть на місце кришку збирача.

Під час наступного використання натисніть на кнопку «ОК», що знаходиться на панелі управління, щоб оранжевий індикатор «Антинакип» погас - fig.10.

Система автоматичного вимкнення «AUTO-OFF»

- Для Вашої безпеки, пристрій обладнано системою безпеки «AUTO-OFF», яка автоматично спрацьовує, якщо пристрій не використовується впродовж 8 хвилин.
- Індикатор «ON-OFF» почне блимати, що свідчить про активацію системи безпеки пристрою - **fig.8**.
- Щоб заново активувати пристрій:
 - Натисніть на кнопку «ON-OFF» або на значок пари.
 - Зачекайте поки індикатор кнопки «ON-OFF» погасне і приступайте до прасування.
- Для Вашої безпеки, якщо пристрій не використовується впродовж 30 хвилин, система «AUTO-OFF» вимкне Ваш пристрій. Щоб знову почати прасувати, натисніть на кнопку «ON-OFF»

Як зберігати пристрій

- Поставте праску на підставку.
- Вимкніть пристрій, натиснувши на кнопку «ON-OFF» та вийміть шнур з розетки.
- Підніміть захисний обруч та зафіксуйте пристрій (Ви почуєте характерний звук «клік») - **fig.1**.
- Зберігайте шнур живлення в його в спеціальному відділенні - **fig.5**.
- Складіть шнур парогенератора у спеціальне відділення - **fig.6**.
- Якщо Ви зберігаєте пристрій в шафі або закритому приміщенні, зачекайте поки він остине перш ніж ставити його на місце.
- Якщо Ви зберігаєте пристрій у відносно холодному місці (приблизно <math><10\text{C}^\circ</math>), потримайте його деякий час при кімнатній температурі, перш ніж починати прасувати.
- Ви можете зберігати пристрій в повній безпеці та переносити його за допомогою ручки праски - **fig.3**.



Подбаймо про захист довкілля!

- ① Ваш прилад містить багато матеріалів, які можуть бути перероблені або повторно використані.
- ➡ Здайте прилад після завершення терміну його служби до спеціалізованого центру приймання побутових приладів, а за відсутності такого – до уповноваженого сервіс-центру для належної переробки.

Якщо при використанні парогенератора виникла проблема

Проблеми	Можливі причини	Способи усунення
Парогенератор не ввімкнеться, якщо індикатор праски «ON-OFF» не горить.	Прилад не включений під напругу.	Перевірте, чи пристрій підключено до справної розетки, що знаходиться під напругою. Натисніть на кнопку «ON-OFF».
	Система «AUTO-OFF» активується та вимкне пристрій, якщо Ви не користуєтесь ним впродовж 30 хв.	Натисніть на кнопку «ON-OFF», що знаходиться на панелі управління, щоб перезавантажити пристрій.
Через отвори в підшві витікає вода.	Ви почали використовувати праску ще до того, як вона нагрілася до потрібної температури.	Зачекайте поки індикатор стабілізується перш ніж натискати на кнопку випуску пари.
	В трубках утворився конденсат оскільки Ви використовуєте пару вперше, або не користувались парогенератором кілька хвилин.	Натискайте кнопку подачі пари, відвівши праску вбік від пральної дошки, поки з праски не піде пара.
На білизні залишаються сліди води.	Чохол вашої пральної дошки увібрав надмірну кількість води, тому що він не пристосований для використання праски з парогенератором.	Переконайтеся, що використовуєте спеціальну дошку для прасування.
З отворів у підшві праски виходять білі патьоки.	Система нагрівання виділяє накип, оскільки її не регулярно очищували.	Промийте колектор (див. розділ, присвячений видаленню накипу).
З отворів у підшві праски виходять коричневі патьоки.	Ви додаєте в воду для прасування хімічні засоби для видалення накипу або якісь добавки.	Забороняється додавати інші речовини в резервуар (див. § яку воду слід використовувати).
Підшва праски брудна або має коричневий колір і може забруднювати білизну.	Ви не прополоскали як слід білизну або випрасували новий одяг, не виправши його.	Упевніться в тому, що білизна прополоскана як слід і не містить залишків миючого засобу, а на новому одязі немає залишків хімікатів.
	Ви використовуєте крохмаль.	Розбризкуйте крохмаль тільки на звороті поверхні, яка прасується.
Кількість пари недостатня або вона взагалі відсутня.	Резервуар порожній (червоний індикатор блимає).	Наповніть резервуар та натисніть на кнопку «OK», щоб індикатор погас.
Червоний індикатор блимає після того, як Ви наповнили резервуар.	Ви не натиснули на кнопку «OK», щоб перезавантажити пристрій.	Натисніть на кнопку перезавантаження «OK» на панелі управління.
Пара виходить навколо колектора.	Колектор не вкручений як слід.	Вкрутіть колектор до кінця.
	Пошкоджене ущільнення колектора.	Зверніться до уповноваженого сервісцентру.
З підшви витікає вода або виділяється пара.	Пристрій несправний.	Не використовуйте пристрій і зверніться до авторизованого сервісного центру.
Індикатор «Антинакип» блимає після того, як Ви сполоснули колектор.	Ви не натиснули на кнопку перезавантаження «OK».	Натисніть на кнопку перезавантаження «OK» на панелі управління.
Підшва подряпана або пошкоджена.	Ви поклали праску на металеву підставку.	Завжди ставте праску на п'яту або на спеціальну підставку.
	Ви очищували праску абразивною або металевою губкою.	Див. розділ «Як очистити підшву праски»
Блимає червоний індикатор «резервуар порожній» і кнопка «ON-OFF» не працює.	Пристрій зберігався в холодному місці (<10C°).	Витягніть шнур з розетки. Зачекайте 3 години поки пристрій адаптується до кімнатної температури.

Якщо неможливо визначити причину несправності, зверніться до уповноваженого сервіс-центру.

Opis

1. Tipka « Steam Boost »
2. Tipka za paru
3. Signalno svjetlo
4. Easycord sistem
5. Postolje za odlaganje glačala
6. Priključni vod
7. Prostor za odlaganje priključnog voda
8. Sustav za zaključavanje
9. Poklopac za punjenje spremnika
10. Spremnik vode 1,6 l
11. Spremnik crijeva za paru
12. Crijevo za paru
13. Grijač (unutar kućišta)
14. Čep kolektora za kamenac
15. Kolektor za kamenac
16. Ultra Gliss podnica glačala
17. Upravljačka ploča
 - a. Svjetlo «Čišćenje kamenca»
 - b. Svjetlo «Spremnik prazan»
 - c. Tipka «OK»
 - d. Tipka «ON-OFF» sa svjetlom
 - e. Tipka «ECO MIN» sa svjetlom

Sustav zaključavanja glačala na postolju Lock sustav

Vaša parna postaja je opremljena kopčom za pričvršćenje glačala za kućište sa zaključavanjem kako bi se olakšalo prenošenje i pohrana :

- Zaključavanje - **fig.1.**
- Otključavanje - **fig.2.**

Kako biste prenijeli svoju parnu postaju za ručku glačala:

- Postavite glačalo postolje za na uređaju i odignite ručicu za pričvršćivanje dok ne začujete zvuk zaključavanja (koji se čuje kao «klik») - **fig.1.**
- Uхватite glačalo za ručku kako bi prenijeli svoju parnu postaju - **fig.3.**

Priprema

Koju vodu rabiti?

• Voda iz slavine:

Vaš uređaj je napravljen tako da se može rabiti s vodom iz slavine. Ukoliko voda ima jako puno kamenca, preporučujemo da rabite 50% vode iz slavine i 50% destilirane kupovne vode.

• Omekšivač:

Postoji više tipova omekšivača vode i većina se može rabiti za glačalo na paru. Međutim, neki omekšivači, a posebno oni koji sadrže kemijske proizvode poput soli, mogu uzrokovati pojavu bijelih ili smeđih pruga, ovo se osobito događa s filterima vode. Ukoliko imate taj problem, savjetujemo vam uporabu obične vode iz slavine ili kupovne vode. Jednom kad ste promijenili vodu, potrebno je više uporaba da se problem riješi. Da ne bi oštetili rublje, preporučujemo da prvi put rabite paru na staroj odjeći koju možete baciti.

Ne zaboravite:

Nikada ne rabite kišnicu niti vodu koja sadrži aditive (poput škroba, mirisa ili vodu iz elektrouređaja).

Ti aditivi mogu utjecati na svojstva pare i pri visokoj temperaturi, u parnoj komori, stvoriti naslage koje mogu oštetiti rublje.

Punjenje spremnika

- Stavite parnu postaju na stabilno i vodoravno mjesto daleko od topline.
- Provjerite da je Vaš uređaj isključen iz struje i otvorite poklopac spremnika.
- Upotrijebite vič za vodu, napunite u njega maksimalno 1,6 l vode i napunite spremnik pazeći da ne prijeđete razinu „Max” - **fig.4.**

Pokretanje uređaja

Prilikom prve uporabe uređaj može ispuštati blagi dim i miris.

Ovo nije štetno i neće utjecati na daljnju uporabu uređaja već će ubrzo nestati.

- Potpuno razmotajte priključni vod - **fig.5** i izvadite crijevo za paru iz njegovog kućišta - **fig.6.**
- Priključite parnu postaju na električnu utičnicu tipa « dvopolna s uzemljenjem »
- Pritisnite tipku «ON-OFF» - **fig.7.**
- Svjetlo na tipki «ON-OFF» i svjetlo na glačalu trepere dok se uređaj zagrijava za rad. Kad svjetlo ostane trajno upaljeno (nakon približno 2 minute), uređaj je pripravan.

Funkcioniranje upravljačke ploče

- Treperi plavo svjetlo na tipki «ON-OFF» – **fig.8**: zagrijava se grijač. Kad svjetlo postane trajno, uređaj je spreman.
- Treperi crveno svjetlo na tipki «Spremnik prazan» – **fig.9**: spremnik je prazan. Napunite spremnik i pritisnite tipku «OK» da bi se svjetlo ugasio – **fig.10**. Pogledajte dio «Kako puniti spremnik tijekom uporabe»
- Treperi narančasto svjetlo «Čišćenje kamenca» – **fig.11**: neophodno je održavanje, pogledajte dio «Održavanje i čišćenje».
- Vaš uređaj je opremljen automatskim sustavom za zaustavljanje nakon približno 8 minuta neuporabe. Svjetlo na tipku «ON-OFF» ubrzano treperi: uređaj je na čekanju. Pritisnite tipku «ON-OFF» ili tipku za paru i tako nastavite s glačanjem – **fig.7-12**. Pogledajte dio Sustav «AUTO-OFF».

Uporaba





Glačanje s parom

- Da biste dobili paru, pritisnite tipku za paru koja se nalazi ispod drške glačala - **fig.12**. Kad otpustite tu tipku, para se zaustavlja.
- Nakon približno jedne minute, a redovito pri uporabi, električna pumpa kojom je uređaj opremljen ubacuje vodu u grijač. To će stvarati buku, koja je normalna.
- Ako rabite štirku, raspršite ju na poleđinu tkanine koju glačate.

Nikad ne postavljajte glačalo na metalni odlagač, glačalo uvijek odložite na njegovo postolje na parnoj postaji. Ono je opremljeno s podlogom protiv klizanja i otporno je na visoke temperature.

Smart tehnologija Easy Control

Vaš uređaj opremljen je elektroničkom regulacijom SMART TEHNOLOGIJA EASY CONTROL, koja osigurava optimalnu kombinaciju temperature i pare, te glačanje svih tvrstva materijala koji se glačaju bez rizika.

Podешavanje	Preporučena uporaba sukladno	Etiketama	Primjeri
 ON / OFF	Optimalno za sve vrste rublja, bez ikakvog rizika od opekline.		Pamuk, vuna, svila, kašmir, moher, viskoza i sintetičke mješavine/pamuk, lan i miješana vlakna.
 MIN  ECO	Funkcija ECO /Min omogućuje glačanje na nižoj temperaturi i uz slabu paru, prilagođeno glačanju osjetljivijih materijala. Njome se smanjuje i potrošnja energije. Pritisnite tipku ECO /Min i glačajte u režimu ECO, a istu tipku pritisnite i da biste izašli iz tog režima.		Acetat, elastan, poliamid, akril i sintetičke mješavine <i>Napomena : Ne glačajte s parom onaj tekstil koji sadržava akrilna ili modakrilna vlakna.</i>

U slučaju sumnje u vrstu materijala, pogledajte etiketu na odjeći.

Ukoliko glačate odjeću od lana, pritišćite tipku za paru glačala samo impulsima - **fig.12**, i ne polažite glačalo na odjeću. Tako ona neće sjajiti.

Pažnja, tkanine sa simbolom  se ne glačaju.



FUNKCIJA ECO MIN: Funkcija ECOmin omogućuje smanjenu potrošnju energije. Pritisnite tipku ECO i glačajte u režimu ECO, a za izlazak iz tog režima ponovno pritisnite istu tipku.

Glačanje na suho

- Ne pritišćite tipku za paru.

Okomito glačanje

Kod ostalih materijala poput lana ili pamuka, držite glačalo na nekoliko centimetara udaljeno od tkanine da ne biste spalili materijal.

- Objesite odjeću na vješalicu i lagano izravnajte materijal rukom.
- **Pošto je para koja se stvara vrlo vruća, nikad ne glačajte odjeću na osobi nego uvijek na vješalici.**
- Pritisnite na tipku za paru - **fig.12** i glačajte od vrha do dna - **fig.13**.

Kako puniti spremnik u tijeku uporabe

- Kad treperi crveno svjetlo «Spremnik prazan» - **fig.9**, nema dovoljno vode za paru. Spremnik za vodu je prazan.
- Isključite uređaj iz struje. Otvorite poklopac za punjenje spremnika.
- Uzmite bokal za vodu, napunite ga vodom za najviše 1,6 L, te napunite spremnik, pazite da ne prijedete razinu «Max» na spremniku - **fig.4**.
- Ponovno zatvorite poklopac za punjenje.
- Ponovno uključite uređaj u struju. Pritisnite tipku «OK» za ponovno pokretanje - **fig.7**, koje se nalazi na upravljačkoj ploči, te nastavite s glačanjem. Onda kad svjetlosni signal na tipku « ON-OFF » ostane upaljen, para je pripravna.

Funkcija Steam Boost

- Vaš uređaj opremljen je funkcijom pare «steam boost»: to je uzastopna automatska funkcija za paru, te se uređaj rabi bez napora.
- Za uporabu te funkcije, pritisnite tipku «steam boost» na gornjoj strani glačala - **fig.14**.

Održavanje i čišćenje

Kako čistiti uređaj na paru

- Nemojte rabiti nijedan proizvod za održavanje i uklanjanje kamenca za čišćenje podnice ili kućišta glačala.
- Nikad nemojte glačalo ni njegovo kućište stavljati pod vodu iz slavine.
- Održavanje podnice: savjetuje se da se rabi meka i vlažna krpica na još uvijek mlaku ploču, kako se ne bi oštetila njena obloga.
- Uvijek se preporuča da glačalo postavite na postolje, kako bi se sačuvala njegova obloga.
- Povremeno čistite plastične dijelove mekom i blago vlažnom krpicom.

Nikada nemojte rabiti agresivne i abrazivne proizvode. Pažnja! Uporabom abrazivne spužvice oštetit ćete oblogu na podnici - fig.15.

Jednostavno uklanjanje kamenca iz parne postaje

Ne rabite proizvode za uklanjanje kamenca (ocat, industrijska sredstva za uklanjanje kamenca...) kod ispiranja grijača: oni ga mogu oštetiti. Prije nego počnete prazniti svoju parnu postaju, obavezno je trebati ostaviti više od 2 sata kako bi se ohladila, kako bi se izbjegla opasnost od ozljeda i opekline.

Da biste produljili vijek trajanja svoje parne postaje i izbjegli nezgodno čišćenje kamenca, vaša parna postaja opremljena je integriranim kolektorom kamenca.

Taj kolektor, postavljen u spremniku, automatski skuplja kamenac koji se stvara unutar grijača.

Princip rada:

- Narančasto signalno svjetlo «Anti-calc» treperi na kontrolnoj ploči da bi vam označilo da treba isprati kolektor - **fig.11**.

 Pažnja! Čišćenje se smije provoditi samo kada je parna postaja isključena iz struje više od dva sata i potpuno je hladna. Da biste izvršili tu radnju, parna postaja treba biti blizu sudopera, jer tijekom otvaranja iz spremnika može istjecati voda.

- Kad se uređaj za paru potpuno ohladi, izvucite skupljač kamenca.
- Potpuno odvijte kolektor - **fig.16** i izvucite ga iz kućišta - **fig.17**, on sadržava kamenac koji se nakupio u spremniku - **fig.18**.
- Ako želite dobro očistiti kolektor, dovoljno ga je isprati tekućom vodom kako bi se uklonio u njemu sadržan kamenac - **fig.19**.
- Vratite kolektor u njegovo kućište tako što ćete ga potpuno naviti i time osigurati nepropusnost - **fig.20-21**.
- Vratite čep kolektora na mjesto - **fig.22**.

Kod naredne uporabe, pritisnite tipku «OK» koja se nalazi na upravljačkoj ploči, da bi se ugasilo narančasto svjetlo «Anti-Calc» - fig.10.

Pored tog redovitog održavanja, savjetuje se da obavite potpuno ispiranje spremnika svakih 6 mjeseci ili na svakih 25 uporaba.

- Provjerite je li uređaj hladan i isključen iz struje više od 2H.
- Postavite uređaj iznad sudopera ili lavaboa, a glačalo na postolje.
- Skinite čep kolektora i odvijte kolektor za kamenac.
- Držite uređaj u nagnutom položaju. Bokalom napunite grijač sa 1/4 litre vode iz slavine. Protresite kućište nekoliko puta, a onda ga potpuno ispraznite.
- Vratite kolektor u njegovo kućište tako što ćete ga potpuno zaviti i time osigurati nepropusnost.

- Vratite jezičak na mjesto.
- Vratite čep kolektora za kamenac na mjesto.

Kod naredne uporabe, pritisnite tipku «OK» koji se nalazi na upravljačkoj ploči, sve dok se ne ugasi narančasto svjetlo «Anti-calc» - fig.10.

Sustav «AUTO-OFF»

- U svrhu vaše sigurnosti, uređaj je opremljen sustavom za isključivanje «AUTO-OFF», koji se aktivira automatski nakon 8 minuta neuporabe.
- Treperi samo svjetlo «ON-OFF» i pokazuje da je uređaj na čekanju - **fig.8.**
- Ponovno pokretanje:
 - Pritisnite tipku «ON-OFF», ili pritisnite tipku za paru.
 - Pričekajte da svjetlo na tipku «ON-OFF» prestane treptati, pa tek onda nastavite s glačanjem.
- U svrhu vaše sigurnosti, nakon približno 30 minuta neuporabe, sustav «AUTO-OFF» gasi uređaj. Da biste nastavili s glačanjem, pritisnite tipku «ON-OFF»

Odlaganje uređaja

- Postavite glačalo na postolje na uređaju.
- Isključite uređaj pritiskom na tipku «ON-OFF» i isključite uređaj iz utičnice.
- Odignite ručicu za zaključavanje dok se zaštitni sustav ne zaključa (začuje se zvuk «klik») - **fig.1.**
- Odložite priključni vod u njegovo kućište - **fig.5.**
- Spremite crijevo za paru u ovaj pretinac - **fig.6.**
- Ostavite uređaj da se ohladi prije nego ga pohranite.
- Ako uređaj držite na relativno hladnome mjestu (približno <math><10C^{\circ}</math>), ostavite ga na mjestu s umjerenom temperaturom prije nego što otpočnete s glačanjem.
- Možete potpuno sigurno svoj uređaj odlagati i prenositi pomoću drške glačala - **fig.3.**



Zaštita okoliša je na prvom mjestu!

- ❶ Vaš uređaj sadrži vrijedne materijale koji se mogu reciklirati i ponovno uporabiti.
- ➡ Odložite uređaj na odlagalište za takvu vrstu otpada.

Imate problema s parnom postajom?

Problem	Uzrok	Rješenje
Uređaj se ne uključuje, ili svjetlo na glačalu ili svjetlo «ON-OFF» nisu aktivni.	Rješenje	Provjerite je li uređaj uključen u utičnicu u radnom stanju i pod naponom. Pritisnite tipku «ON-OFF».
	Sustav «AUTO-OFF» se aktivira po isteku 30 minuta neuporabe i ugasio je vaš uređaj na paru.	Pritisnite tipku «ON-OFF» za ponovo pokretanje, koja se nalazi na upravljačkoj ploči.
Voda istječe kroz otvore na podnici.	Podnica nije dovoljno vruća.	Pričekajte da svjetlo glačala postane trajno, pa onda pritisnite tipku za paru.
	Voda se kondenzirala u crijevima jer paru rabite po prvi put ili ju niste rabili nekoliko minuta.	Pritišćite na komandu za paru mimo svog stola za glačanje, sve dok glačalo ne počne ispuštati paru.
Na rublju se pojavljuju mrlje od vode.	Vaša navlaka za dasku je puna vode, jer nije prilagođena snazi parne stanice.	Pobrinute se da imate stabilnu površinu za glačanje.
Komadići kamenca izlaze kroz otvore na podnici.	Glačalo izbacuje kamenac, jer se ne ispiru redovito.	Ispirite kolektor kamenca (pogledajte Čišćenje kamenca iz parne stanice).
Smeđa tekućina izlazi kroz otvore na podnici i prlja rublje.	Rabili ste kemijska sredstva za uklanjanje kamenca ili dodatke u vodi za glačanje.	Nikad nemojte dodavati nikakav proizvod u spremnik (vidi § koju vodu rabiti).
Smeđa tekućina izlazi kroz otvore na podnici i prlja rublje.	Vaše rublje nije dovoljno isprano ili glačate novi odjevni predmet prije nego ste ga oprali.	Pazite da je rublje dobro isprano i da nema ostataka deterdženta za pranje koji bi mogli začepiti otvore na podnici.
	Vi rabite štirku.	Kod glačanja uvijek poprskajte štirku po stražnjoj strani tkanine.
Nema pare ili je ima jako malo.	Spremnik je prazan (crveno signalno svjetlo treperi).	Napunite spremnik i pritisnite tipku «OK» dok se svjetlo ne ugasi.
Crveno svjetlo «spremnik prazan» treperi usprkos tome što je spremnik napunjen.	Niste pritisnuli tipku «OK» za ponovno pokretanje.	Pritisnite tipku «OK» za ponovno pokretanje, koja se nalazi na upravljačkoj ploči.
Para izlazi iz kolektora.	Kolektor je loše stegnut.	Stegnite kolektor.
	Brтва kolektora je oštećena.	Kontaktirajte ovlaštenu servis.
Para ili voda izlaze ispod uređaja.	Uređaj je pokvaren.	Nemojte rabiti uređaj i obratite se ovlaštenom servisnom centru.
Svjetlo «Anti-calc» treperi usprkos tome što je kolektor ispražnjen.	Niste pritisnuli tipku «OK» za ponovno pokretanje.	Pritisnite tipku «OK» za ponovno pokretanje, koja se nalazi na upravljačkoj ploči.
Podnica glačala je izgrebena ili izbrazdana.	Odložili ste glačalo na metalni podmetač.	Uvijek postavljajte glačalo na postolje uređaja ili na postolje glačala.
	Očistili ste podnicu glačala abrazivnom ili metalnom spužvicom.	Pogledajte dio «Kako čistiti podnicu glačala».
Crveno svjetlo «spremnik prazan» treperi, a tipka «ON-OFF» ne radi.	Uređaj je čuvan na hladnome mjestu (približno <math><10^{\circ}\text{C}</math>).	Isključite uređaj iz struje. Pričekajte 3 sata da uređaj dosegne razinu sobne temperature.

Ukoliko problem i dalje postoji ili imate bilo kakvih pitanja obratite se ovlaštenom servisu (vidi popis u jams-tvenom listu).

Descriere

1. Buton «Steam Boost»
2. Buton pentru abur
3. Lampă de control
4. Leșire cablu Easycord
5. Placă-suport
6. Cablu electric
7. Compartiment pentru depozitarea cablului electric
8. Sistem de blocare
9. Orificiu de umplere rezervor de apă
10. Rezervor 1,6 litri
11. Compartiment pentru strângerea cablului pentru abur
12. Furtun pentru abur
13. Boiler (în interiorul generatorului de abur)
14. Capac colector de calcar
15. Colector de calcar
16. Talpă Ultra Gliss
17. Panou de control
 - a. Indicator luminos «Anti-calcar»
 - b. Indicator luminos «Rezervor gol»
 - c. Buton «OK»
 - d. Buton «ON-OFF» cu indicator luminos
 - e. Buton «ECO MIN» cu indicator luminos

Sistem de blocare a fierului de călcat pe soclu

Stația dumneavoastră de abur este echipată cu o bridă de menținere a fierului de călcat pe carcasă, având un dispozitiv de blocare pentru a facilita transportul și depozitarea :

- Blocare - **fig.1.**
- Deblocare - **fig.2.**

Pentru a transporta centrala dumneavoastră de abur ținând mânerul fierului de călcat:

- Așezați fierul de călcat pe placa-suport de pe stația de călcat și rabatați arcul de susținere de pe fierul de călcat până la declanșarea dispozitivului de blocare (se aude un «clic») - **fig.1.**
- Pentru a transporta stația de abur, apucați fierul de mâner - **fig.3.**

Pregătire

Ce tip de apă poate fi utilizată?

• Apă de la robinet:

Aparatul dumneavoastră a fost conceput să funcționeze cu apă de la robinet. Dacă apa este prea calcaroasă, amestecați 50% apă de la robinet cu 50% apă demineralizată din comerț.

În anumite regiuni de pe litoral, conținutul de sare al apei poate fi ridicat. În acest caz, utilizați exclusiv apă demineralizată.

• Dedurizator:

Există mai multe tipuri de dedurizatoare și în generator se poate utiliza apa provenită de la cele mai multe dintre acestea. Totuși, anumite dedurizatoare, și în special cele care utilizează produse chimice cum ar fi sarea, pot cauza dungii albe sau maronii, mai ales în cazul cânilor filtrante. Dacă întâmpinați acest tip de problemă, vă recomandăm să încercați să utilizați apă de la robinet netratată sau apă la sticlă. După ce schimbați apa, vor fi necesare mai multe utilizări pentru a rezolva problema. Se recomandă să încercați funcția de abur pentru prima dată pe un articol de îmbrăcăminte uzat care poate fi aruncat, pentru a evita deteriorarea hainelor dumneavoastră.

Nu uitați:

Nu utilizați niciodată apă de ploaie sau apă care conține aditivi (cum ar fi amidon, parfum sau apă din aparate electrocasnice). Astfel de aditivi pot afecta proprietățile aburului și, la temperaturi înalte, pot forma depuneri în camera de abur care vă pot păta hainele.

Umplerea rezervorului

- Așezați aparatul pe o suprafață stabilă și orizontală, rezistentă la căldură.
- Verificați dacă aparatul dumneavoastră este conectat la o sursă de curent și deschideți clapeta rezervorului.
- Utilizați o carafă de apă și umpleți-o cu cel mult 1,6 l de apă, apoi umpleți rezervorul, având grijă să nu depășiți nivelul «Max»- **fig.4.**

Pornirea stației de călcat

În cursul primei utilizări, poate apărea o degajare de fum și un miros care nu sunt nocive.

Acest fenomen fără consecințe asupra utilizării aparatului va dispărea rapid.

- Derulați complet cablul electric - **fig.5** și scoateți furtunul pentru abur din compartimentul său - **fig.6.**
- Conectați centrala de aburi la o priză electrică de tip bipolar cu împământare.
- Apăsăți butonul «ON-OFF» - **fig.7.**
- Indicatorul luminos al butonului «ON-OFF» și indicatorul luminos al fierului pâlpâie până la pregătirea aparatului. Când indicatorul luminos rămâne aprins (după aproximativ 2 minute), stația este pregătită pentru a fi utilizată.

Modul de funcționare a panoului de control

- Indicatorul albastru al butonului «ON-OFF» pâlpâie - **fig.8**: Stația se încălzește. După ce indicatorul luminos încetează să mai pâlpâie, stația este pregătită.
- Indicatorul roșu al butonului «Rezervor gol» pâlpâie - **fig.9**: Rezervorul de apă este gol. Umpleți rezervorul și apăsați butonul «OK» pentru a stinge indicatorul - **fig.10**. Consultați secțiunea «Umplerea rezervorului în timpul utilizării».
- Indicatorul portocaliu «Anti-calc» pâlpâie - **fig.11**: Este necesară procedura de întreținere. Consultați secțiunea «Întreținere și curățare».
- Stația dvs. este dotată cu un sistem de oprire automată după circa 8 minute de neutilizare. Indicatorul luminos al butonului «ON-OFF» pâlpâie rapid: stația de călcat este în stare de veghe. Apăsați butonul «ON-OFF» sau clapeta de abur pentru a vă relua sesiunea de călcat - **fig.7-12**. Consultați paragraful Sistem de oprire automată «AUTO-OFF».

Utilizare



Călcatul cu abur

- Pentru a obține abur, apăsați butonul de acționare a aburului situat sub mânerul fierului de călcat - **fig.12**. Aburul se oprește la eliberarea butonului.
- După aproximativ un minut, și în mod regulat în timpul utilizării, pompa electrică a aparatului dumneavoastră injectează apă în boiler. Aceasta generează un zgomot care este normal.
- Dacă utilizați amidon, pulverizați-l pe fața opusă celei pe care urmează să o călcați.

Nu așezați niciodată fierul de călcat pe un suport din metal, care l-ar putea deteriora ci, mai degrabă, pe placa suport de pe carcasă: aceasta este echipată cu tălpi antiderapante și a fost concepută pentru a rezista la temperaturi ridicate.

Smart Technology Easy Control

Stația dvs. este echipată cu un sistem electronic SMART TECHNOLOGY EASY CONTROL, care oferă o combinație optimă de temperatură și debit al aburului, care vă permite să călcați toate materialele textile, fără riscuri și fără a le sorta.

Reglare	Utilizare recomandată	Etichetare	Exemple
	Optim pentru toate tipurile de rufe care pot fi călcate, fără niciun risc de ardere.		Bumbac, lână, mătase, poliester, cașmir, mohair, viscoză și amestecuri sintetice/bumbac, in și fibre amestecate.
	<p>Funcția ECO/Min permite o călcare la o temperatură mai joasă și un debit de abur scăzut, adaptate pentru călcarea celor mai delicate materiale textile.</p> <p>Aceasta reduce, în același timp, consumul de energie electrică. Apăsați butonul ECO/Min pentru a trece în modul ECO și apăsați din nou pe același buton pentru a reveni.</p>		<p>Acetat, elastan, poliamidă, acrilic și amestecuri sintetice</p> <p>Notă: Nu călcați cu abur rufele care conțin fibre acrilice sau modacrilice.</p>

În cazul în care aveți dubii cu privire la natura țesăturii, verificați eticheta.

În cazul în care călcați articole din lână, apăsați doar butonul de acționare a aburului de pe fierul de călcat prin impulsuri - **fig.12**, fără a așeza fierul de călcat pe îmbrăcăminte. Veți evita astfel ca acestea să capete un luciu.

Atenție! Hainele cu simbolul  nu se calcă.



MODUL ECO MIN: Funcția ECOmin permite reducerea consumului de energie electrică. Apăsați butonul ECO pentru a trece în modul ECO și apăsați din nou pe același buton pentru a reveni.

Călcați rufe uscate

- Nu apăsați acționarea aburului.

Neteziți vertical

Nu neteziți niciodată o haină pe o persoană, ci întotdeauna pe un umerăș, deoarece aburul produs este foarte fierbinte. Pentru alte tipuri de țesături decât cele din in sau bumbac, mențineți fierul de călcat la o distanță de câțiva centimetri pentru a nu arde țesătura.

- Suspendați haina pe un umerăș și întindeți, ușor, țesătura cu o mână.
- **Datorită faptului că temperatura aburului este foarte ridicată, nu folosiți acest tip de călcare pe haine îmbrăcate de o persoană, ci utilizați întotdeauna un umerăș.**
- Apăsați acționarea aburului - **fig.12** cu intermitență efectuând o mișcare de sus în jos - **fig.13**.

Umpleți rezervorul în timpul utilizării

- Când indicatorul roșu «rezervor gol» se aprinde - **fig.9**, aburul s-a terminat. Rezervorul de apă este gol.
- Deconectați stația de călcat. Deschideți orificiul de umplere al rezervorului de apă.
- Utilizați o cană și umpleți rezervorul cu maxim 1,6 litri de apă, având grijă să nu depășiți nivelul «Max» al rezervorului - **fig.4**.
- Închideți la loc orificiul de umplere.
- Reconectați stația de călcat la priză. Apăsați butonul «OK» de repornire - **fig.7**, care se găsește pe panoul de control, pentru a vă continua călcatul. Când becul indicator al butonului «PORNIRE/OPRIRE» rămâne aprins, aburul este gata.

Funcția steam boost

- Aparatul dumneavoastră este prevăzut cu o funcție de supraalimentare cu abur, «steam boost»: o funcționare automată, secvențială a aburului, pentru o utilizare fără efort.
- Pentru a utiliza această funcție, apăsați butonul «steam boost» din partea superioară a fierului - **fig.14**.

Întreținere și curățare

Curățarea stației de abur

- Nu utilizați produse de întreținere sau decalcifiere pentru a curăța talpa sau generatorul de abur.
- Nu țineți fierul sau generatorul de abur sub jet de apă.
- Curățarea tălpii: se recomandă să ștergeți talpa fierului de călcat cât timp aceasta este încă caldă, folosind o cârpă moale și umedă, astfel încât să nu se deterioreze învelișul.
- Se recomandă să țineți întotdeauna fierul de călcat în poziție verticală sau pe suportul său pentru a proteja învelișul acestuia.
- Curățați ocazional componentele din plastic cu o cârpă moale, ușor umezită.

Nu folosiți niciodată produse agresive sau abrazive. Atenție! Utilizarea unui burete abraziv deteriorează învelișul tălpii fierului dvs. - fig.15.

Detartarea centralei de abur cu ușurință

Nu introduceți produse detartrante (oțet, soluții detartrante industriale, etc.) pentru a clăti boilerul: acestea ar putea duce la deteriorarea acestuia. Înainte de a efectua golirea centralei de abur, este obligatoriu să o lăsați să se răcească timp de peste 2 ore pentru a evita orice risc de arsuri.

Pentru a prelungi durata de viață a stației dumneavoastră de abur și pentru a evita depunerile de calcar, stația dumneavoastră de abur este prevăzută cu un colector de calcar integrat. Acest colector, plasat în rezervor, recuperează automat calcarul care se formează în interior.

Principiu de funcționare:

- Un martor luminos portocaliu «Anti-calc» pâlpâie pe panoul de control pentru a vă indica faptul că trebuie să clătiți colectorul - **fig.11**.

 **Atenție, această operațiune nu trebuie efectuată dacă stația de abur nu este scoasă din priză de mai mult de două ore și nu s-a răcit complet. Pentru a efectua această operațiune, stația de abur trebuie să fie în apropierea unei chiuvete, deoarece este posibil să curgă apă din rezervor în momentul deschiderii.**

- După ce fierul de călcat cu aburi se răcește, retrageți recipientul pentru colectarea tartrului.
- Deșurubați complet colectorul - **fig.16** și scoateți-l din generatorul de abur - **fig.17**; acesta conține calcarul acumulat în rezervor - **fig.18**.
- Pentru a curăța colectorul în mod corespunzător, este suficient să îl clătiți cu un jet de apă pentru a elimina calcarul pe care acesta îl conține - **fig.19**.
- Puneți la loc colectorul în locașul său înfiletându-l complet, pentru a asigura etanșeitătea - **fig.20-21**.
- Fixați la loc capacul colectorului - **fig.22**.

La prima utilizare, apăsați butonul «OK» aflat pe panoul de control pentru a stinge martorul luminos portocaliu «Anti-calc» - fig.10.

În completarea acestei proceduri obișnuite de întreținere, se recomandă efectuarea unei curățări complete a rezervorului din 6 în 6 luni sau după 25 de utilizări.

- Verificați dacă stația de călcat s-a răcit și lăsați-o scoasă din priză timp de cel puțin 2 ore.
- Așezați stația de călcat pe marginea chiuvetei, cu fierul în poziție verticală alături.
- Scoateți capacul colectorului și deșurubați colectorul de calcar.
- Țineți fierul de călcat cu abur în poziție înclinată. Cu o cană, umpleți rezervorul cu 1/4 litru de apă de la robinet.
- Agitați generatorul de abur câteva minute apoi goliți-l complet deasupra chiuvetei.
- Puneți la loc colectorul în locașul său înfiletându-l complet, pentru a asigura etanșeitătea.
- Puneți la loc capacul.
- Puneți la loc capacul colectorului de calcar.

La următoarea utilizare, apăsați butonul «OK» aflat pe panoul de control pentru a stinge martorul luminos portocaliu «anti-calc» - fig.10.

Sistem de oprire automată «AUTO-OFF»

- Pentru siguranța dumneavoastră, stația de călcat este echipată cu un sistem de oprire «AUTO-OFF», care se activează automat după 8 minute de neutilizare.
- Numai indicatorul luminos «ON-OFF» pâlpâie pentru a indica că aparatul este în așteptare - **fig.8.**
- Pentru a activa stația de călcat:
 - Apăsați butonul «ON-OFF» sau apăsați trageți de clema pentru abur.
 - Așteptați până când indicatorul luminos de pe butonul «ON-OFF» nu mai pâlpâie înainte de a relua sesiunea de călcat.
- Pentru siguranța dumneavoastră, după 30 de minute de neutilizare, sistemul «AUTO-OFF» oprește stația de călcat. Pentru a relua sesiunea de călcat, apăsați butonul «ON-OFF».

Depozitarea stației de călcat

- Așezați fierul de călcat pe placa-suport a stației de călcat.
- Opriți stația de călcat apăsând butonul «ON-OFF» și scoateți-o din priză.
- Ridicați arcul de fixare a fierului de călcat până la blocarea acestuia (se aude un clic) - **fig.1.**
- Introduceți cablul electric în compartimentul special - **fig.5.**
- Strângeți cablul pentru abur în compartimentul său - **fig.6.**
- Lăsați stația de călcat să se răcească înainte de a o depozita în cazul în care trebuie să o păstrați într-un dulap în perete sau într-un spațiu mic.
- Dacă depozitați stația de călcat într-un loc relativ rece (<10C°), țineți-o puțin la căldură înainte de a începe să călcați.
- Puteți depozita stația de abur în deplină siguranță, de mânerul de fier - **fig.3.**



Protejați mediul înconjurător!

- ❗ Aparatul dumneavoastră conține materiale valoroase ce pot fi reciclate și reutilizate.
- ➡ După încetarea funcționării lăsați aparatul la un centru de reciclare.

Aveți probleme cu centrala dumneavoastră de abur?

Probleme	Cauze posibile	Soluții
Stația de călcat nu pornește sau indicatorul luminos al fierului și butonul «ON-OFF» nu sunt aprinse.	Aparatul nu este sub tensiune.	Verificați dacă aparatul este conectat în mod corect la o priză în stare de funcționare și dacă este sub tensiune. Apăsați butonul «ON-OFF».
	Sistemul «AUTO-OFF» s-a activat după 30 de minute de neutilizare și a oprit stația de călcat.	Apăsați butonul «ON-OFF», de repornire care se găsește pe panoul de control.
Aparatul nu este sub tensiune.	Utilizați aburul în momentul în care fierul de călcat nu este suficient de cald.	Așteptați ca indicatorul luminos să nu mai pâlpâie înainte de a folosi comanda de abur.
	Apa s-a condensat în conducte deoarece utilizați aburul pentru prima dată sau nu l-ați utilizat de mai mult timp.	Apăsați acționarea aburului în afara suprafeței mesei dumneavoastră de călcat, până în momentul în care din fierul de călcat este eliminat abur.
Pe rufe, apar urme de apă.	Husa de pe masa de călcat este saturată cu apă, pentru că nu este adaptată puterii unei centrale de abur.	Asigurați-vă că aveți o masă adaptată
Prin orificiile de pe talpă se înregistrează scurgeri de culoare albă.	Boilerul dumneavoastră lasă urme de calcar deoarece nu a fost detartrat cu regularitate.	Clătiți colectorul (vezi capitolul referitor la detartrarea centralei).
Prin orificiile de pe talpă se înregistrează scurgeri de culoare brună și pătează rufe.	Utilizați produse chimice detartrante sau aditive în apa pentru călcat.	Nu adăugați niciodată produse în boiler (consultați secțiunea X pentru tipul de apă ce poate fi utilizată).
Talpa este murdară sau de culoare brună și poate păta rufe.	Rufele dumneavoastră nu au fost clătite suficient sau ați călcat o haină nouă înainte de a o spăla.	Asigurați-vă că rufele sunt clătite suficient pentru a înlătura eventualele depuneri de săpun sau produse chimice pe hainele noi.
	Utilizați amidon.	Pulverizați întotdeauna amidonul pe dosul suprafeței care urmează a fi călcată.
Cantitate mică sau inexistentă de abur.	Rezervorul este gol (indicatorul luminos roșu luminează intermitent).	Umpleți rezervorul și apăsați butonul «OK» până la stingerea indicatorului luminos.
Indicatorul luminos roșu «rezervor gol» pâlpâie în ciuda faptului că ați umplut rezervorul.	Nu ați apăsat butonul «OK» de repornire	Apăsați butonul «OK» de repornire care se găsește pe panoul de control.
Iese abur în jurul colectorului.	Colectorul nu este strâns corespunzător.	Strângeți colectorul din nou.
	Garnitura colectorului este deteriorată.	Contactați un centru de service autorizat.
Din aparat iese abur sau curge apă.	Aparatul este defect.	Nu mai utilizați stația de călcat și contactați un centru de service autorizat.
Indicatorul luminos «anti-calc» pâlpâie chiar și după curățarea colectorului.	Nu ați apăsat butonul «OK» de repornire.	Apăsați butonul «OK» de repornire care se găsește pe panoul de control.
Talpa este zgâriată sau deteriorată.	Ați așezat fierul orizontal pe un suport metalic.	Așezați întotdeauna fierul de călcat în poziție verticală sau pe suportul său.
	Ați curățat talpa cu un burete abraziv sau de metal.	Consultați capitolul «Curățarea tălpii».
Indicatorul luminos roșu «Rezervor gol» pâlpâie și butonul «ON-OFF» nu este activ.	Aparatul a fost depozitat într-un spațiu rece (<10C°).	Scoateți aparatul din priză. Așteptați 3 ore până când aparatul ajunge la temperatura camerei.

În cazul în care nu este posibilă determinarea cauzei unei defecțiuni, adresați-vă unui Centru de Service post-achiziție autorizat.

Kirjeldus

1. Auruvõimendi nupp (Steam Boost)
2. Aurunupp
3. Triikraua märgutuli
4. Easycord toitejuhtme väljundava
5. Triikrauatugi
6. Toitejuhe
7. Toitejuhtme hoiuruum
8. Lock-System
9. Veepaagi täiteava kate
10. Veepaak, 1,6 l
11. Aurujuhtme hoiustamispesa
12. Aurujuhe
13. Katel (aluse sees)
14. Katlakivikoguja kork
15. Katlakivikoguja
16. Ultra Gliss alusplaadi
17. Juhtpaneel
 - a. «Katlakivivastane» tuli
 - b. «Veepaak on tühi» tuli
 - c. «OK» nupp
 - d. «ON-OFF (SEES-VÄLJAS) nupp koos tulega
 - e. «ECO MIN nupp koos tulega

Süsteem triikraua lukustamiseks selle alusele - Lock System

Aurugeneraator on varustatud lukustatava aasaga, mille abil triikraua saab seadme hõlpsamaks teiseldamiseks ja ärapanekuks aluse peale fikseerida :

- Lukustamine - **fig.1.**
- Vabastamine - **fig.2.**

Seadme kandmiseks triikraua käepidemest hoides:

- Asetage triikraud auruseadmel paiknevale triikrauatoele ja suunake lukustus triikraua otsale, kuni lukustusüsteem lukustub (kuulete lukustumisele iseloomulikku heli) - **fig.1.**
- Nüüd saab triikraua käepidemest hoides teisaldada kogu seadet - **fig.3.**

Ettevalmistavad toimingud

Millist vett kasutada?

• Kraanivesi.

See seade on ette nähtud kraaniveega kasutamiseks. Juhul kui teie majapidamise kraanivesi on liiga kare, segage 50% kraanivett 50% kaubanduses saadaval oleva mineraalivaba veega.

Mõnedes mereäärsetes piirkondades võib vee soolasisaldus olla liiga suur. Sellisel juhul tuleb kasutada vaid mineraalivaba vett.

• Pehmendaja.

Kaubanduses on saadaval mitmesuguseid erinevaid veepehmentajaid ning neist enamiku vett võib aurutis kasutada. Samas on mõned veepehmentajad, eriti need, mis sisaldavad teatud keemilisi ühendeid nagu näiteks soola, tekitada valgeid või pruune plekke, mis on iseloomulik just filterkannudele.

Sellise probleemi korral soovitame teil kasutada töötlemata kraanivett või pudelivett.

Pärast vee väljavahetamist kulub probleemi lõplikuks kadumiseks veel mitu kasutuskorda. Selleks et vältida heade riidesemete või linade soovimatut kahjustamist, on soovitatav alustuseks proovida aurutirežiimi toimet mõnel vanal linatükil, mida pole rikkumise korral kahju ära visata.

Tähelepanu.

Mitte kasutada vihmavett ega lisandeid (nagu näiteks tärklisi või lõhnaaineid) sisaldavat vett ega majapidamisseadmete vett. Lisandid võivad muuta auru omadusi ja kõrgetel temperatuuridel võivad need moodustada aurukambri sademeid, mis võivad pesu määrida.

Täitke mahuti

- Asetage aurugeneraator stabiilsele, loodis ja kuumakindlale pinnale.
- Kontrollige, et seade oleks vooluvõrgust väljas ja avage paagi klapp.
- Valage tavalisse veekanni maksimaalselt 1,6 l vett ja täitke paak, jälgides seejuures, et veetase ei ulatuks üle „Max” märgise - **fig.4.**

Lülitage auruseade tööle

Esimesel kasutuskorral võib seade suitseda ja eraldada spetsiifilist lõhna, mis on täiesti kahjutu.

See ei mõjuta mingil moel seadme omadusi ning nii suits kui lõhn kaovad kiiresti.

- Kerige toitejuhe täielikult lahti – **fig. 5** ning võtke aurutoru oma hoiukohast välja - **fig.6.**
- Ühendage oma auruseade maandusühendusega kahepooluselise elektripistiku tüüpi pistikupesasse.
- Vajutage seadme toitenupule «ON-OFF» - **fig.7.**
- «ON-OFF (SEES-VÄLJAS)» nupu tuli ja triikraua tuli jäävad vilkuma, samal ajal kui seade soojeneb. Kui tuli lõpetab vilkumise (umbes 2 minuti pärast), siis on aurugeneraator kasutusvalmis.

Juhtpaneeli funktsioonid

- «ON-OFF (SEES-VÄLJAS)» nupu sinine tuli vilgub – **fig.8**: boiler soojeneb. Kui tuli lõpetab vilkumise, siis on aurugeneraator kasutusvalmis.
- «Veepaak on tühi» nupu punane tuli vilgub - **fig.9**: veepaak on tühi. Tule väljalülitamiseks täitke veepaak veega ning vajutage «OK» nuppu – **fig.10**. Vaadake peatükki «Veepaagi täitmine kasutamise ajal»
- Oranž «Katlakivivastane» nupp vilgub – **fig.11**: teostage hooldus, vaadake peatükki «Hooldamine ja puhastamine».
- Teie aurugeneraator on varustatud automaatse väljalülitamissüsteemiga pärast 8-minutilist mittekasutamist. «ON-OFF (SEES-VÄLJAS)» nupu tuli vilgub: aurugeneraator on ooterežiimis. Triikimise taasalustamiseks vajutage «ON-OFF (SEES-VÄLJAS)» nuppu või auruvoogu nuppu – **fig.7-12**. Vaadake peatükki «Süsteemi automaatne väljalülitamine».

Kasutamine



Auruga triikimine

- Auru lisamiseks vajutage triikraua käepidemel paiknevale aurunupule – **fig.12**. Nupu vabastamisel auru enam ei tule.
- Ligikaudu ühe minuti möödumisel ja seadme regulaarse kasutamise käigus pumpab vett katlasse elektriline pump, millega seade on varustatud. Sellega kaasneb iseloomulik heli, mis on täiesti normaalne.
- Tärglase kasutamise korral kandke tärglis kanga sellele poolele, mida parasjagu ei triigita.

Triikrauda ei tohi panna metallist alusele: see tuleb alati panna selleks ettenähtud aurugeneraatori alusplaadile, millel on spetsiaalsed libisemisvastased kõrgendid ning mis talub hästi kõrgeid temperatuure.

Smart technology easy control

Teie aurugeneraator on varustatud SMART TECHNOLOGY EASY CONTROL elektroonilise reguleerimissüsteemiga, mis tagab optimaalse temperatuuri ja auru kombinatsiooni ning võimaldab kõikide kangaste riskivaba triikimist ning hoiab ära vajaduse sorteerimise järele.

Reguleerimine	Soovituslik kasutamine	Märgistus	Näited
	Optimaalne kõikidele triigitavatele kangastele ilma põletusriskita.		Puu vill, vill, siid, polüester, kašmiir, mohäär, viskoos ja kunstkiu/puuvilla segud, lina ja segatud kiud.
	ECO/Min funktsioon võimaldab triikimist minimaalsel temperatuuril ja auruvool, mis on sobiv kõige õrnemate kangaste triikimiseks. See vähendab ka energiakulu. ECO (ÖKONOOMNE) režiimis triikimiseks vajutage ECO/Min nuppu ning sellest režiimist väljumiseks vajutage seda nuppu uuesti.		Atsetaat, elastaan, polüamiid, akrüül ja sünteetilised segud Tähelepanu: akrüüli või modakrüülkiudusid sisaldavaid kangaid ei tohi auruga triikida!

Kui kahtlete riideseme kanga tüübis, siis vaadake silti. Kui triigite villaseid riideid, siis vajutage korduvalt auruvoogu nuppu - **fig.12**, asetamata triikrauda riidesemele. See hoiab ära läike tekkimise.

Hoiatus:  sümboliga kangad ei sobi triikimiseks.



ECO MIN režiim: ECO min funktsioon vähendab energiakulu. ECO (ÖKONOOMNE) režiimi sisselülitamiseks vajutage ECO nuppu ning sellest režiimist väljumiseks vajutage seda nuppu uuesti.

Auruta triikimine

- Ärge vajutage aurunupule.

Vertikaalne triikimine

Välja arvatud linase või puuvillase triikimisel, tuleb triikrauda kangast paari sentimeetri kaugusel hoida, et seda mitte põletada.

- Pange rõivas riidepuule ja tõmmake kangas kergelt käega pingule.
- **Kuna eralduv aur on tuline, ei tohi rõivaid triikida nende seljas olles, vaid ainult riidepuul.**
- Vajutage väikeste vahedega aurunupule - **fig.12** ning liikuge samal ajal ülevalt alla - **fig.13**.

Veepaagi täitmine triikraua kasutamise ajal

- Kui punane märgutuli «Tühi veepaak» vilgub – **fig.9**, ei tooda seade enam auru. Veepaak on tühi.
- Ühendage aurugeneraator toitevõrgust lahti. Avage veepaagi täiteava kate.
- Kallake veekannuga paaki maksimaalselt 1,6 liitrit vett ning veenduge, et veetase ei ületa «Max» märki – **fig.4**.
- Sulgege veepaagi täiteava kate.
- Ühendage aurugeneraator uuesti toitevõrku. Triikimise jätkamiseks vajutage juhtimispaneeli all olevat «ON-OFF (SEES-VÄLJAS)» nuppu – **fig.7**. Kui nupu „ON-OFF“ tuli jääb põlema, on aur valmis.

Auruvõimendi funktsioon

- Seadmel on auruvõimendi funktsioon steam boost: automaatne aurutsükkel, kasutamiseks ilma jõudu kasutamata.
- Funktsiooni kasutamiseks vajutage nuppu «steam boost» triikraua peal - **fig.14**.

Hooldus ja puhastamine

Auruseadme puhastamine

- Talla või aluse puhastamiseks ei tohi kasutada muid hooldusvahendeid ega katlakivieemaldit.
- Mitte mingil juhul ei ole lubatud triikrauda ega triikraua alust jooksva kraanivee alla panna.
- Alusplaadi puhastamine: alusplaadi pinnakatte kahjustamise ärahoidmiseks soovitame sooja alusplaadi puhastamiseks kasutada pehmet niisket lappi.
- Soovitame toetada triikraua alati kannale või triikraualusele, kuna nõnda väldite talla kattepinna võimalikku kahjustamist.
- Puhastage seadme plastosi aeg-ajalt pehme niiske lapiga.

Söövitavate või abrasiivsete puhastusvahendite kasutamine ei ole mitte mingil juhul lubatud. Hoiatus! Abrasiivsete puhastusvahendite kasutamine võib kahjustada alusplaadi pinnakatet- fig.15.

Aurugeneraatori katlakivist puhastamine

Paaki on keelatud panna katlakivi eemaldusvahendeid (äädikas, spetsiaalvahendi jne.): need võivad kütekeha kahjustada. Enne aurugeneraatorist vee eemaldamist tuleb sellel lasta vähemalt 2 tundi jahtuda, et vältida põletuste saamise ohtu.

Et aurugeneraatori püsiks kaua töökorras ja pesule ei jääks triikimisel katlakivi jälgi, on seade varustatud katlakivikogujaga. Paagis asuv koguja eemaldab sealt automaatselt tekkiva katlakivi.

Tööpõhimõte

- Juhtimispaneelil vilkuv oranž märgutuli «Anti-calc» annab märku sellest, et kogujat tuleb puhastada - **fig.11**.

 Ettevaatust – seda toimingut tohib teostada ainult tingimusel, et aurugeneraator on olnud vähemalt kaks tundi vooluvõrgust lahti õhendatud ja täielikult jahtunud. Seda toimingut tuleb läbi viia kraanikausi lähedal, kuna koguja eemaldamisel võib vesi paagist välja voolata.

- Kui auruseade on täielikult jahtunud, võtke katlakivieemaldaja kassett välja.
- Keerake kollektor täielikult lahti – **fig.16** – ja eemaldage kollektor alusest – **fig.17**. Kollektor sisaldab katlasse kogunenud katlakivi - **fig.18**.
- Kollektori puhastamiseks piisab selle loputamisest jooksva vee all. Nõnda puhastate kollektori sinna kogunenud katlakivist - **fig.19**.
- Paigaldage kollektor tagasi oma kohale, keerates selle oma kohale lõpuni kinni. See on vajalik kollektori hermeetilisuse tagamiseks - **fig.20-21**.
- Asetage koguja kate tagasi oma kohale - **fig.22**.

Seadme järjekordsel kasutamisel vajutage juhtimispaneeli all olevat «OK» nuppu, kuni oranž «Katlakivivastane» tuli kustub - fig.10.

Lisaks sellele regulaarsele hooldusele on soovitatav veepaak iga 6 kuu järel või pärast 25 kasutamist täielikult läbi loputada.

- Veenduge, et generaator on maha jahtunud ja olnud vähemalt kaks tundi toitevõrgust lahti ühendatud.
- Asetage auruseade kraanikausi servale ja toetage kannal seisev triikraud selle kõrvale.
- Eemaldage koguja kork ning keerake lahti katlakivi koguja.
- Hoidke auruseadet kallutatud asendis. Täitke katel 1/4 l kraaniveega. Täitmiseks kasutage karahvini.
- Loksutage alust ja tühjendage see kraanikausi kohal.
- Paigaldage kollektor tagasi oma kohale, keerates selle oma kohale lõpuni kinni. See on vajalik kollektori hermeetilisuse tagamiseks.
- Suunake hoob tagasi lähteasendisse.
- Asetage koguja kate tagasi oma kohale.

Järgmise kasutuskorra käigus vajutage juhtpaneelil paiknevale nupule «OK», kuni oranži värvi katlakivimärgutuli «Anti-calc» kustub - fig.10 .

Seadme automaatse väljalülitamise süsteem «AUTO-OFF»

- Kasutajaturvalisuse tagamiseks on auruseade varustatud funktsiooniga «AUTO-OFF», mis lülitab seadme automaatselt ooterežiimi. Kui seadmega pole 8 minuti jooksul midagi tehtud, rakendub funktsioon automaatselt.
- Seadme ooterežiimi lülitumisest annab teada see, et seadme toitelüliti «ON-OFF» märgutuli vilgub – **fig.8.**
- Auruseadme töörežiimi lülitamine:
 - Vajutage seadme toitenupule «ON-OFF» või aurupäästikule.
 - Enne triikimisega jätkamist oodake, kuni seadme toitenupu «ON-OFF» märgutuli lõpetab vilkumise.
- Kasutajaturvalisuse tagamiseks lülitab seadme töö katkestav «AUTO-OFF» auruseadme automaatselt välja, kui seadmega pole 30 minutit midagi tehtud. Triikimisega jätkamiseks vajutage seadme toitenupule «ON-OFF».

Auruseadme hoiustamine kasutuskordade vahepeal

- Asetage triikraud triikrautoele.
- Lülitage seade toitenupule «ON-OFF» lülitamisega välja ja eemaldage seade toitevõrgust.
- Suunake lukustus triikraua otsale, kuni kuulete lukustussüsteemi lukustumisele iseloomulikku heli - **fig.1.**
- Hoidke elektrijuhet selleks ettenähtud asukohas - **fig.5.**
- Pange aurujuhe hoiule selleks ettenähtud pessa - **fig.6.**
- Juhul kui auruseadet hoiustatakse kapis või mõnes muus asju täis ruumis, laske auruseadmel enne selle hoiule panemist täielikult maha jahtuda.
- Kui hoiate seadet suhteliselt külmas ruumis (umbes <10 °C), hoidke auruseadet enne triikimisega alustamist mõni aeg toatemperatuuril.
- Auruseadme hoiule panemisel tõstke seadet triikraua käepidemest. Nii saate seadet ohutult liigutada - **fig.3.**



Aitame hoida loodusesekonda!

- ① Teie seadme juures on kasutatud väga mitmeid ümbertöötlemist või kogumist võimaldavaid materjale.
- ➡ Viige seade kogumispunkti või viimase puudumisel volitatud teeninduskeskusesse, et oleks võimalik selle ümbertöötlemine.

Aurugeneraator ei tööta korralikult?

Probleem	Võimalik põhjus	Kõrvaldamine
Auruseade ei lülitu tööle või triikraua märgutuli ega seadme sisse-/väljalülitatud olekut tähistav märgutuli «ON-OFF» ei sütti.	Seadmes ei ole elektrit.	Veenduge, et seade on korralikult toimivasse toitevõrku ühendatud ja pinge all. Vajutage seadme toitenupule «ON-OFF».
	Seadme automaatne ooterežiimi lülitumise süsteem «AUTO-OFF» on 30 minuti möödumisel rakendunud ja seade on välja lülitatud.	Seadme taaskäivitamiseks vajutage juhtpaneelil paiknevale toitenupule «ON-OFF».
Talla avadest tuleb vett.	Voolikus on kondensaati, kuna seadet pole mõnda aega kasutatud.	Enne aurunupu vajutamist oodake, kuni triikraua märgutuli enam ei vilgu.
	Vesi on torustikku kondenseerunud, kuna te kasutate auru esmakordselt või ei ole auru mõne minuti jooksul kasutatud.	Vajutage aurunupule triikimislaust eemal, kuni triikraust hakkab tulema auru.
Pesule jäävad veejäljed.	Triikimislaua kate on liiga märg, kuna see ei ole sobilik aurugeneraatoriga triikimiseks.	Kasutage üksnes triikimiseks sobivat lauda.
Talla avadest tuleb valget vedelikku.	Seadme katlast eritub katlakivi, sest katelt ei ole regulaarselt loputatud.	Peske katlakivikoguja puhtaks (vt. § katlakivi eemaldamine aurugeneraatorist).
Talla avadest tuleb valget vedelikku, mis määrib pesu.	Kasutatud on veelisandeid või keemilisi katlakivieemaldusvahendeid.	Toodete lisamine veepaaki ei ole mitte mingil juhul lubatud (vt peatükki «Millist vett kasutada?»).
Tald on räpane või põlenud ja määrib triigitavat kangast.	Pesu on halvasti loputatud või triigitud on uut, pesemata rõivast.	Veenduge selles, et pesu oleks korralikult loputatud, vältimaks pesuvahendi või uute rõivaste korral töötlemisel kasutatud ainete jääke.
	Tärgeldamine.	Pihustage tärglist alati kanga mittetriigitavale küljele.
Auru tuleb vähe või üldse mitte.	Paak on tühi (punane märgutuli vilgub).	Täitke veepaak ja vajutage nupule «OK», kuni märgutuli kustub.
Tühjast veepaagist teavitav punane märgutuli vilgub vaatamata veepaagi täitmisele.	Te ei ole seadme taaskäivitamiseks vajutanud nupule «OK».	Vajutage seadme taaskäivitamiseks juhtpaneelil asuvale nupule «OK».
Katlakivikoguja ümbrusest tuleb auru.	Koguja on korralikult kinni keeramata.	Keerake koguja korralikult kinni.
	Koguja tihend on katki.	Pöörduge volitatud teeninduskeskuse poole.
Seadme alt tilgub vett või eritub auru.	Seade on rikkis.	Lõpetage auruseadme kasutamine ja pöörduge teenindusse.
Katlakivi märgutuli «Anti-calc» vilgub vaatamata kollektori läbiloputamisele.	Te ei ole seadme taaskäivitamiseks vajutanud nupule «OK».	Vajutage seadme taaskäivitamiseks juhtpaneelil asuvale nupule «OK».
Tald on kriimustatud või kahjustatud.	Olete toetanud triikraua talla vastu triikraua metallist tuge.	Asetage triikraud alati triikraua kannale või selleks ettenähtud triikrauatoele.
	Olete puhastanud oma triikraua talda abrasiivse või kareda nuustikuga.	Tutvuge peatükiga «Talla puhastamine».
Tühjast veepaagist teavitav punane märgutuli vilgub ja seadme toitenupp «ON-OFF» ei funktsioneer.	Seadet on hoiustatud külmas ruumis (umbes <10 °C).	Eemaldage seade toitevõrgust. Oodake umbes kolm tundi, et seade kohaneks toatemperatuuriga.

Kui rikke põhjust pole võimalik kindlaks teha, pöörduge volitatud teeninduskeskuse poole.

Aprašymas

1. Mygtukas «Steam Boost»
2. Garų reguliavimo mygtukas
3. Lygintuvo lemputė
4. «Easycord» maitinimo laido lizdas
5. Pagrindas lygintuvui laikyti
6. Maitinimo laidas
7. Maitinimo laido laikymo vieta
8. «Lock-System»
9. Vandens talpyklos pildymo angos dangtelis
10. 1,6 l vandens talpykla
11. Garų laido skyrius
12. Garų laidas
13. Šildymo katilas (korpuso viduje)
14. Nuovirų kolektoriaus dangtelis
15. Kalkių nuosėdų surinktuvas
16. «Ultra Gliss» pado plokštė
17. Skydelis
 - a. Nuovirų šalinimo lemputė
 - b. Tuščios vandens talpyklos lemputė
 - c. Patvirtinimo mygtukas «OK»
 - d. Įjungimo ir išjungimo mygtukas «ON / OFF» su lempute
 - e. Įjungimo ir išjungimo mygtukas «ECO MIN» su lempute

Lygintuvo pritvirtinimo prie pagrindo sistema «Lock System»

Garų generatoriuje yra lygintuvą prie korpuso pritvirtinantis lankelis, kad būtų lengviau lygintuvą nešti ir tvarkyti :

• Pritvirtinimas - **fig.1.**

• Nuėmimas - **fig.2.**

Norėdami nešti garų generatorių už lygintuvo rankenos:

- Padėkite lygintuvą ant garų generatoriaus pagrindo lygintuvui laikyti ir ant lygintuvo užkelkite lankelį, pritvirtinantį lygintuvą ant korpuso; lankelis turi užsifiksuoti (užfiksavimą patvirtina spragtelėjimas) - **fig.2.**

- Norėdami nešti garų generatorių, paimkite lygintuvą už rankenos - **fig.3.**

Paruošimas

Kokį vandenį naudoti?

• Vanduo iš čiaupo:

Aparatas buvo sukurtas naudoti su vandeniu iš čiaupo. Jei vanduo yra labai kalkėtas, sumaišykite 50 % vandens iš čiaupo ir 50 % parduodamo demineralizuoto vandens.

Kai kuriuose pajūrio regionuose vandens druskingumas gali būti didelis. Tokiu atveju naudokite tik demineralizuotą vandenį.

• Minkštiekliai:

Yra keli minkštieklių tipai, ir garo generatoriuje vanduo su daugeliu jų gali būti naudojamas. Tačiau dėl kai kurių minkštieklių, ypač tų, kuriuose naudojama cheminių preparatų, pavyzdžiui, druskos, gali tekėti baltas arba rudas skystis, visų pirma tuo atveju, jei naudojami filtrai.

Jei susiduriate su šia problema, rekomenduojame naudoti neapdorotą vandenį iš čiaupo arba buteliukuose parduodamą vandenį.

Pakeitus vandenį lygintuvą reikės naudoti kelis kartus, kad problema išsispęstų. Garų funkciją pirmą kartą rekomenduojame išbandyti lyginant dvi skalbinius, kuriuos galima išmesti, kad nebūtų sugadinti drabužiai.

Primename:

niekada nenaudokite lietaus vandens ar vandens su priedais (pavyzdžiui, krakmolu, kvapalais ar buitinių aparatų vandeniu). Tokie priedai gali pakenkti garų savybėms, ir esant aukštai temperatūrai garų kameroje gali atsirasti nuosėdų, galinčių sutepti skalbinius.

Pripildykite talpyklą

- Garų generatorių padėkite ant tvirtos ir horizontalios vietos, nebijančios karščio.
- Patikrinkite, ar aparatas yra išjungtas iš maitinimo tinklo, ir atidarykite talpyklos dangtelį.
- Naudokite vandens grafina – pripilkite į jį ne daugiau kaip 1,6 l vandens ir pripildykite talpyklą, neviršydami lygio „Max“ - **fig.4.**

Garų generatoriaus įjungimas

Naudojant pirmą kartą, gali sklisti dūmų ir kvapas, kurie yra nekenksmingi.

Šis reiškinys, neturintis pasekmių aparato naudojimui, greitai išnyks.

- Visiškai išvyniokite maitinimo laidą - **fig.5** ir išimkite garų laidą iš jo laikymo vietos - **fig.6.**
- Garinį lygintuvą prijunkite prie «dvipolio įžeminto» elektros lizdo.
- Paspauskite mygtuką «ON-OFF» - **fig.7.**
- Įjungimo ir išjungimo mygtuko «ON / OFF» lemputė ir lygintuvo lemputė blyksės, kol prietaisas šils. Kai lemputės nustos blyksėti (maždaug po 2 minučių), garų generatorius bus paruoštas.

Skydelio veikimas

- Jei mėlyna įjungimo ir išjungimo mygtuko «ON / OFF» lemputė blyksi - **fig.8**, katilas šyla. Kai lemputė nustos blyksėti, garų generatorius bus paruoštas.
- Jei raudona tuščios vandens talpyklos mygtuko lemputė blyksi - **fig.9**, vandens talpykla tuščia. Pripildykite talpyklą ir paspauskite patvirtinimo mygtuką «OK», kad išjungtumėte lemputę - **fig.10**. Žr. pastraipą «Vandens talpyklos pripildymas naudojimo metu».
- Jei oranžinė nuovirų šalinimo lemputė blyksi - **fig.11**, reikalinga priežiūra. Žr. pastraipą «Priežiūra ir valymas».
- Jūsų garų generatoriuje įdiegta automatinio išsijungimo sistema, todėl jis išsijungia jo nenaudojant maždaug 8 minutes. Jei įjungimo ir išjungimo mygtuko «ON / OFF» lemputė blyksi, garų generatorius pristabdytas. Paspauskite įjungimo ir išjungimo mygtuką «ON / OFF» arba garų padavimo mygtuką, kad vėl pradėtumėte lyginti - **fig.7-12**. Žr. pastraipą «Automatinio išsijungimo sistema».

Naudojimas





Lyginimas su garais

- Norėdami papurkšti garų, paspauskite garų reguliavimo mygtuką, esantį po lygintuvo rankena - **fig.12** Atleidus mygtuką garai nebesklinda.
- Be pertraukos naudojant lygintuvą, maždaug po minutės aparate esanti elektros pompa įpurškia į šildymo katilą vandens. Dėl to girdisi triukšmas, kuris yra įprastas.
- Jei naudojate krakmolą, purškite jį ant išvirkušios lyginamų skalbinių pusės.

Lygintuvo niekada nedėkite ant metalinio lygintuvo pagrindo – tai galėtų pagrindą sugadinti; dėkite jė ant korpuso padėklo lygintuvui laikyti: jame yra slysti neleidžiantys dantukai ir jis atsparus aukštomis temperatūroms.

Išmanioji technologija «Easy Control»

Jūsų garų generatoriuje įdiegta išmanioji elektroninio reguliavimo technologija «EASY CONTROL», kuria nustatoma optimali temperatūros ir garų kombinacija, tad visus lyginamus audinius galėsite lyginti be rizikos ir nerūšiuodami.

Nustatymas	Rekomenduojama naudoti	Ženklinimas	Pavyzdžiai
	Tinka visų tipų lyginamiems audiniams, nekyla sudeginimo rizikos.		Medvilnė, vilna, šilkas, poliesteris, kašmyras, moheris, viskozė, sintetikos-medvilnės mišiniai, linas ir maišyti audiniai.
 	Naudojantis «ECO / Min» funkcija, galima mažiausia temperatūra ir silpnu garų srautu lyginti švelniausius audinius. Ši funkcija taip pat sumažina energijos sąnaudas. Paspaudę «ECO / Min» mygtuką lyginsite «ECO» režimu, o paspaudę tą patį mygtuką dar kartą, šį režimą išjungsitė.		Acetatinis pluoštas, elastanas, poliamidas, akrilas ir sintetiniai mišiniai. <i>Pastaba. Su garais nelyginkite audinių, kuriuose yra akrilinių pluoštų ar modifikuotų akrilinių pluoštų.</i>

Jei abejojate, iš kokio audinio pagamintas drabužis, pažiūrėkite etiketėje.

Jei lyginate vilnonius drabužius, spaudinėkite garų padavimo mygtuką - **fig.12** nepadėdami lygintuvo ant drabužio. Taip drabužis nepradės blizgėti.

Ispėjimas: audinių, pažymėtų simboliu , lyginti negalima.



«ECO MIN» REŽIMAS: «ECOmin» funkcija sumažina energijos sąnaudas. Paspaudę «ECO» mygtuką, įjungsitė «ECO» režimą, o paspaudę tą patį mygtuką dar kartą, šį režimą išjungsitė.

Sausas lyginimas

- Nespauskite garų valdymo mygtuko.

Vertikalus lyginimas

Lygindami ne lininius ar medvilninius audinius, lygintuvą laikykite kelių centimetrų atstumu, kad nesudegintumėte audinio.

- Pakabinkite drabužį ant pakabo ir audinį lengvai ištempkite ranka.
- **Kadangi garai yra labai karšti, niekada nelyginkite drabužio ant žmogaus – tik pakabintą ant pakabo.**
- Garų valdymo mygtuką spauskite - **fig.12** su pertraukomis, lygintuvą vesdami iš viršaus į apačia - **fig.13**.

Talpyklos pildymas lygintuvui veikiant

- Kai mirksi raudona lemputė «Tuščia talpykla» - **fig.9**, nebėra garų. Vandens talpykla yra tuščia.
- Atjunkite garų generatorių. Atidarykite vandens talpyklos pildymo angos dangtelį.
- Ašočiu pripilkite į talpyklą daugiausiai 1,6 l vandens, neviršydami talpyklos «Max» ribos - **fig.4**.
- Uždarykite vandens talpyklos pildymo angos dangtelį.
- Vėl prijunkite garų generatorių. Paspauskite pakartotinio paleidimo mygtuką «OK» - **fig.7** po valdymo skydeliu, kad galėtumėte tęsti lyginimą. Kai klavišo „ON-OFF“ įspėjamoji lemputė lieka įjungta, garai yra paruošti.

“Steam boost” veikimas

- Įrenginys turi garų funkciją „steam boost“: automatiškai, nepertraukiamai tiekiami garai lengvam naudojimui.
- Kad pasinaudotumėte šia funkcija, paspauskite klavišą „steam boost“ lygintuvo viršuje - **fig.14**.

Priežiūra ir valymas

Garų generatoriaus valymas

- Padui ar korpusui valyti nenaudokite jokių priežiūros ar nukalkinimo priemonių.
- Lygintuvo ar jo korpuso niekada nekiškite po vandeniu, tekančiu iš čiaupo.
- Pado plokštės valymas: rekomenduojame dar šiltą pado plokštę valyti minkšta drėgna šluoste, kad nepažeistumėte paviršiaus.
- Rekomenduojame lygintuvą visada statyti ant kulno ar pagrindo lygintuvui laikyti, kad būtų apsaugota jo danga.
- Plastikines dalis retkarčiais valykite šiek tiek sudrėkintu švelniu skudurėliu.

Niekada nenaudokite šdinamųjų ar šveitimui skirtų priemonių. Įspėjimas! Naudojant abrazyvines šluostes bus pažeistas pado plokštės paviršius - **fig.15**.

Lengvai nukalkinkite savo garų generatorių

Norėdami išskalauti šildymo katilą, nenaudokite nukalkinimo priemonių (acto, pramoninės kalkės šalinančios priemonės...): jos galėtų jam pakenkti. Prieš valant garų generatorių, būtina leisti jam atvėsti – palikti pastovėti daugiau kaip 2 valandas, kad būtų išvengta bet kokio pavojaus nusidėginti.

Kad garų generatorius būtų naudojamas ilgiau ir kalkių nuosėdos nebūtų išmetamos, garų generatoriuje yra įdėtas kalkių nuosėdų surinktuvas. Šis į bakelį įdėtas surinktuvas automatiškai surenka kalkių nuosėdas, kurios susidaro viduje.

Veikimo principas:

- Oranžinis šviesos signalas «Anti-calc» mirksi mygtukų skydelyje, parodydamas, kad reikia išvalyti surinktuvą - **fig.11**.

 Dėmesio: šios operacijos negalima atlikti, kol garų generatorius nėra išjungtas daugiau kaip dvi valandas ir visiškai neatvėso. Atliekant šią operaciją, garų generatorius turi būti prie kriauklės, nes atidarant iš bakelio gali tekėti vanduo.

- Kai garų generatorius visiškai atšals, nuimkite nuovirų kolektoriaus dangtelį.
- Iki galo atsukite surinktuvą - **fig.16** ir išimkite jį iš korpuso - **fig.17**; jame yra bakelyje susikaupusios nuosėdos - **fig.18**.
- Norint gerai išvalyti surinktuvą, užtenka nuplauti jį tekančiu vandeniu, kad būtų pašalintos jame susikaupusios nuosėdos - **fig.19**.
- Vėl įdėkite surinktuvą į jo vietą ir gerai prisukite, kad neprabėgtų vanduo - **fig.20-21**.
- Vėl uždėkite kolektoriaus dangtelį - **fig.22**.

Kitą kartą naudodami prietaisą spauskite patvirtinimo mygtuką «OK» po valdymo skydeliu, kol užges oranžinė nuovirų šalinimo lemputė - fig.10.

Be šios reguliarios priežiūros patartina visiškai išskalauti talpyklą kas 6 mėnesius arba panaudojus 25 kartus.

- Patikrinkite, ar generatorius yra atvėšęs ir išjungtas iš maitinimo tinklo ilgiau negu 2 val.
- Garų generatorių padėkite ant kriauklės krašto; šalia ant kulno pastatykite lygintuvą.
- Nuimkite kolektoriaus dangtelį ir išsukite nuovirų kolektorių.
- Laikykite garų generatorių palenkę. Su grafinu į šildymo katilą įpilkite 1/4 litro vandens iš čiaupo.
- Kelis kartus papurtykite korpusą, paskui visą vandenį išpilkite į kriauklę.
- Vėl įdėkite surinktuvą į jo vietą ir gerai prisukite, kad neprabėgtų vanduo.
- Įstatykite į vietą liežuvėlį.
- Vėl uždėkite kolektoriaus dangtelį.

Kitą kartą naudodamiesi lygintuvu, paspauskite mygtuką «OK», esantį skydelyje; spauskite jį tol, kol užges oranžinė lemputė «Anti-calc» - fig.10.

Sistema «AUTO-OFF»

- Siekiant užtikrinti Jūsų saugumą, garų generatoriuje yra priežiūros sistema «AUTO-OFF», kuri automatiškai pradeda veikti, kai lygintuvas nenaudojamas maždaug 8 minutes.
- Mirksi tik lemputė «ON-OFF»: ji rodo, kad aparatas veikia budėjimo režimu - **fig.8**.
- Norėdami vėl įjungti garų generatorių:
 - paspauskite mygtuką «ON-OFF» arba garų rankenėlę;
 - prieš vėl pradėdami lyginti palaukite, kol mygtuko «ON-OFF» lemputė nebemirksės.
- Siekiant užtikrinti Jūsų saugumą, sistema «AUTO-OFF» išjungia garų generatorių, kai lygintuvas nenaudojamas maždaug 30 minučių. Norėdami vėl pradėti lyginti, paspauskite mygtuką «ON-OFF».

Garų generatoriaus laikymas

- Padėkite lygintuvą ant garų generatoriaus pagrindo lygintuvui laikyti.
- Išjunkite generatorių paspaudę mygtuką «ON-OFF» ir ištraukite jo laidą iš elektros tinklo.
- Pakelkite lankelį, pritvirtinantį lygintuvą prie korpuso; apsauginė sistema jį užfiksuoja (tuomet pasigirsta spragtelėjimas) - **fig.1**.
- Laikykite elektros laidą jo vietoje - **fig.5**.
- Garų laidą laikykite tam skirtame skyriuje - **fig.6**.
- Prieš padėdami garų generatorių į vietą, leiskite jam atvėsti, jei laikote jį spintoje arba siauroje vietoje.
- Jei garų generatorių laikote gana šaltoje patalpoje (maždaug < 10 C°), prieš pradėdami lyginti palaukite jį šiltoje patalpoje.
- Garų generatorių galite visiškai saugiai padėti nešdami už lygintuvo rankenos - **fig.3**.



Prisidėkite prie aplinkos apsaugos!

- ❶ Jūsų aparate yra daug medžiagų, kurias galima pakeisti ir pirmines žaliavas arba perdirbti.
- ➡ Nuneškite jį į surinkimo punktą arba, jei jo nėra, į egalitą priežiūros centrą, kad aparatas būtų perdirbtas.

Kilo problemų su garų generatoriumi?

Problemos	Galimos priežastys	Sprendimai
Neužsidega garų generatoriaus lemputė arba lygintuvo lemputė ir lemputė «ON-OFF».	Nėra aparatui reikiamos įtampos.	Patikrinkite, ar aparatas gerai įjungtas į veikiančią elektros tinklą ir yra jam reikalinga įtampa. Paspauskite mygtuką «ON-OFF».
	Aparato nenaudojus 30 minučių, sistema «AUTO-OFF» pradėjo veikti ir išjungė garų generatorių.	Paspauskite skydelyje esantį įjungimo mygtuką «ON-OFF».
Vanduo teka per pado skylutes.	Naudojate garus, kai lygintuvus nėra pakankamai įkaiteis.	Prieš įjungdami garų mygtuką palaukite, kol lygintuvo lemputė užges.
	Vamzdeliuose susikondensavo vanduo, nes garus naudojate pirmą kartą arba keletą minučių jų nenaudojote.	Garų mygtuką spauskite lygintuvą laikydami toliau nuo lyginimo stalo, kol iš lygintuvo pradės eiti garai.
Ant skalbinių atsiranda vandens pėdsakų.	Į lyginimo stalo užtiesalą prisigeria vandens, nes jis nepritaikytas prie garų generatoriaus galingumo.	Įsigykite pritaikytą lyginimo stalą.
Per pado skylutes teka baltas skystis.	Šildymo katilas išmeta nuosėdų, nes jis plaunamas nereguliariai.	Išplaukite surinktuvą (žr. skyrelį "Aparato nukalkinimas").
Per pado skylutes teka rudas skystis ir tepa skalbinius.	Naudojate chemines nukalkinimo priemones arba į lyginimo vandenį dedate priedų.	Niekada į talpyklą nedėkite jokios priemonės (žr. dalį «Kokį vandenį naudoti?»).
Padas yra nešvarus arba rudas ir gali sutepti skalbinius.	Skalbiniai nebuvo pakankamai išskalauti arba lyginote naują drabužį prieš jį skalbdami.	Įsitikinkite, ar skalbiniai pakankamai gerai išskalauti, kad būtų pašalintos galimos muilo ar cheminių priemonių liekanos nuo neseniai išskalbtų drabužių.
	Naudojate krakmolą.	Krakmolą visada purškite ant išvirkščiosios lyginamo drabužio pusės.
Garų yra nedaug arba visai nėra.	Talpykla tuščia (mirksi raudona lemputė).	Pripilkite į talpyklą vandens ir paspauskite mygtuką «OK»: spauskite, kol lemputė užges.
Mirksi raudona lemputė «Tuščia talpykla», nors į talpyklą vandens pripilta.	Nepaspaudėte įjungimo mygtuko «OK».	Paspauskite skydelyje esantį įjungimo mygtuką «OK».
Garai sklinda aplink surinktuvą.	Surinktuvus blogai prisuktas.	Prisukite surinktuvą.
	Sugadintas surinktovo tarpiklis.	Kreipkitės į įgaliotą priežiūros centrą.
Iš aparato apačios sklinda garai arba teka vanduo.	Aparatas yra su defektu.	Nebenaudokite garų generatoriaus ir kreipkitės į įgaliotą priežiūros centrą.
Mirksi lemputė «Anti-calc», nors surinktuvus išplautas.	Nepaspaudėte įjungimo mygtuko «OK».	Paspauskite skydelyje esantį įjungimo mygtuką «OK».
Padas yra subraižytas arba sugadintas.	Lygintuvo padą padėjote ant metalinio pagrindo lygintuvui laikyti.	Lygintuvą visada statykite ant kulno arba ant pagrindo lygintuvui laikyti.
	Padą valėte šveitimui skirta ar metaline kempine.	Žiūrėkite skyrelį «Pado valymas».
Mirksi raudona lemputė «Tuščia talpykla» ir neveikia mygtukas «ON-OFF».	Aparatas buvo laikomas šaltoje patalpoje (maždaug < 10 C° temperatūroje).	Išjunkite aparatą iš elektros tinklo. Palaukite 3 val., kad aparatas sušiltų iki aplinkos temperatūros.

Jei negalima nustatyti gedimo priežasties, kreipkitės į centrą, įgaliotą atlikti priežiūrą po pardavimo.

Apraksts

1. Poga «Steam Boost»
2. Tvaika poga
3. Gludekļa lampiņa
4. Easycord vada izeja
5. Gludekļa statīvs
6. Elektrības vads
7. Elektrības vada uzglabāšanas nodalījums
8. Lock-System
9. Aizvērtis tvertnes papildīšanai
10. Tvertne 1,6 l
11. Tvaika vada glabāšanas nodalījums
12. Tvaika vads
13. Sildītājs (korpusa iekšpusē)
14. Kaļķakmens savācēja aizsargs
15. Kaļķakmens savācējs
16. Īpaši slīdoša virsma Ultra Gliss
17. Vadības bloks
 - a. Signāllampiņa «Atkaļķot»
 - b. Signāllampiņa «Tvertne tukša»
 - c. Poga «OK»
 - d. Poga «ON-OFF» ar lampiņu
 - e. Poga «ECO MIN» ar signāllampiņu

Bloķēšanas sistēma gludekļa noturēšanai uz korpusa «Lock System»

Jūsu tvaika sistēma ir aprīkota ar statīvu gludekļa turēšanai uz korpusa un bloķētāju ērtākai pārvietošanai un uzglabāšanai :

- Nobloķēšana - fig.1.
- Atbloķēšana - fig.1.

Lai pārvietotu tvaika sistēmu aiz gludekļa roktura:

- Novietojiet gludekli uz tvaika padeves sistēmas statīva un atlokiet gludekļa bloķētāju (līdz atskan klikšķis) - fig.1.
- Satveriet gludekli aiz roktura un pārvietojiet tvaika sistēmu - fig.3.

Sagatavošana

Kādu ūdeni izmantot

• Krāna ūdens:

Jūsu ierīce darbojas ar krāna ūdeni. Ja tas ir ļoti kaļķains, sajauciet 50% krāna ūdens ar 50% attīrīta, veikalā pirktā dzeramā ūdens. Dažos piejūras reģionos ūdenī var būt paaugstināts sāls saturs. Tādā gadījumā izmantojiet tikai attīrītu ūdeni.

• Mikstinātājs:

Ir dažādi mikstinātāju veidi un lielāko daļu no tiem kopā ar ūdeni var izmantot tvaika sistēmā. Neskatoties uz to, daži mikstinātāji, īpaši tie, kuros izmantoti tādi ķīmiski produkti kā sāls, var atstāt baltus vai brūnus traipus, kā tas ir ar ūdeni no filtra krūzēm. Ja jūs saskaraties ar šādu problēmu, mēs iesakām izmantot neapstrādātu krāna ūdeni vai ūdeni no pudeles. Tad, kad ūdens nomainīts, problēmas atrisināšanai nepieciešamas vairākas lietošanas reizes. Lai nesabojātu apģērbu, iesakām tvaika funkciju pirmajā reizē izmēģināt uz auduma, ko var izmest.

Atcerieties:

Nekad neizmantojiet lietus ūdeni vai ūdeni ar piedevām (cietinātāju, smaržām vai mājsaimniecības ierīču ūdeni). Šādas piedevas var bojāt tvaika sistēmu un augstā temperatūrā tvaika sistēmā izveidot nogulsnes, kas bojā audumu.

Piepildiet tvertni

- Nolieciet tvaika ierīci uz stabilas, cietas un siltumizturīgas pamatnes.
- Pārbaudiet, vai Jūsu ierīce ir atslēgta no elektrības un atveriet tvertnes slēģi.
- Ar ūdens karafes palīdzību ielejiet tvertnē ne vairāk kā 1,6 l ūdeni, uzmanot, lai netiek pārsniegts maksimālais līmenis („Max”) - fig.4.

Tvaika ģenerators ieslēgšana

Pirmajā lietošanas reizē ierīce var izdalīt dūmus un nekaitīgu smaku.

Tas ātri pazudīs un turpmāko ierīces lietošanu neietekmēs.

- Attiniet elektrisko vadu līdz galam - fig.5 un izņemiet tvaika vadu no nodalījuma - fig.6.
- Iespraudiet tvaika ģenerators bipolārā kontaktligzdā ar zemējumu.
- Nospiediet pogu «ON-OFF» - fig.7.
- Kamēr ierīce gatavojas darbam, pogas «ON-OFF» un gludekļa signāllampiņas mirgo. Kad lampiņa pārstāj mirgot un spid (aptuveni pēc 2 minūtēm), tvaika ģenerators ir gatavs darbam.

Vadības bloka darbība

- Mirgo zilās pogas «ON-OFF» lampiņa - **fig.8**: gludeklis uzkarst. Kad lampiņa pārstāj mirgot un spīd, ģenerators ir gatavs darbam.
- Mirgo sarkanā pogas «Tvertne tukša» lampiņa - **fig.9**: tvertne ir tukša. Lai lampiņa pārstātu mirgot, piepildiet tvertni un nospiediet pogu «OK» - **fig.10**. Skat. punktu «Tvertnes piepildīšana lietošanas laikā»
- Mirgo oranžā lampiņa «Atkaļķot» - **fig.11** : ir nepieciešama apkope, skatiet sadaļu «Apkope un tīrīšana».
- Tvaika ģenerators ir aprīkots ar automatiskās izslēgšanas sistēmu, kas iedarbojas aptuveni pēc 8 dikstāves minūtēm. Pogas «ON-OFF» lampiņa ātri mirgo: ģenerators ir gaidīšanas režīmā. Lai atsāktu gludināšanu, nospiediet pogu «ON-OFF» vai tvaika mēlīti - **fig.7-12**. Skatiet sadaļu «AUTO-OFF» sistēma.

Lietošana





Gludināšana ar tvaiku

- Lai iegūtu tvaiku, nospiediet tvaika pogu, kas atrodas zem gludekļa roktura - **fig.12**. Tvaika izplūde apstāsies, kad atlaidīsiet nospiesto pogu.
- Apmēram minūti pēc gludekļa un tvaika lietošanas elektriskais pumpis, ar ko aprīkota ierīce, ievadīs ūdeni sildītājā. Tas izraisīs troksni, kas ir normāla parādība.
- Ja izmantojat cietinātāju, uzsmidziniet to uz gludināmā auduma otras puses.

Nekad nelieciet gludekli uz metāla pamatnes, kas to var sabojāt, bet gan uz paredzētā korpusa statīva: tas aprīkots ar neslīdošu un aizsargājošu materiālu ar augstas temperatūras izturību.

Smart technology Easy Control

Jūsu tvaika ģenerators ir aprīkots ar elektronisko SMART TECHNOLOGY EASY CONTROL regulēšanas sistēmu, kas nodrošinās optimālu tvaika un temperatūras regulāciju, ļaujot gludināt jebkurus gludināmus audumus bez šķīrošanas.

Noregulēšana	Ieteicamā lietošana	Marķējums	Piemēri
	Optimāls jebkurai gludināmam auduma veidam bez sadedzināšanas riska.		Kokvilnai, vilnai, zīdam, poliesteram, kašmiram, mohērai, viskozei un sintētiskiem/kokvilnas, lina savienojumiem.
 	ECO/Min funkcija ļauj gludināt ar viszemāko temperatūru un veic tvaika padevi, kas piemērota vissmalkākajiem audumiem. Tā arī samazina enerģijas patēriņu. Lai gludinātu ECO režīmā, nospiediet pogu ECO/Min, un nospiediet vēlreiz to pašu pogu, kad vēlaties iziet no režīma.		Acetāts, elastāns, poliamīds, akrils un sintētiskie savienojumi Piezīme. Negludiniet ar tvaiku audumus, kas satur akrila vai modakrila šķiedras.

Ja jums ir šaubas par to, no kāda auduma ir izgatavots apģērbs, skatiet etiķeti.

Gludinot vilnas apģērbus, nospiediet vairākas reizes tvaika pogu - **fig.12**, nenovietojot gludekli uz apģērba. Tādā veidā Jūs nepadarīsiet audumu spīdīgu.

Uzmanību! Audumus ar simbolu  nedrīkst gludināt.



ECO MIN REŽĪMS: Funkcija ECOmin ļauj samazināt enerģijas patēriņu. Lai gludinātu ECO režīmā, nospiediet pogu ECO, un nospiediet vēlreiz to pašu pogu, kad vēlaties iziet no režīma.

Sausā gludināšana

- Nospiediet tvaika padeves pogu.

Vertikālā gludināšana

Audumiem, kas nav lins vai kokvilna, turiet gludekli dažus centimetrus nost no auduma, lai to nesadedzinātu.

- Pakariniet apģērbu uz pakaramā un ar vienu roku nedaudz pastiepiet audumu.
- **Tvaiks var būt ļoti karsts, tāpēc nekad neveiciet šāda veida gludināšanu, kad apģērbs ir cilvēkam mugurā. Vienmēr pakariniet to uz pakaramā.**
- Iek pa brīdim nospiediet tvaika padeves pogu - fig.12 pārvietojot gludekli no augšas uz leju - fig.13.

Tvertnes piepildīšana lietošanas laikā

- Kad mirgo sarkanā lampiņa «Tvertne tukša» - **fig.9**, tvaika vairs nav. Ūdens tvertne ir tukša.
- Atslēdziet tvaika ģeneratoru no strāvas. Atveriet uzpildīšanas tvertnes aizvērtni.
- Izmantojiet speciālo trauku, piepildiet to ar maksimums 1,6 litriem ūdens un uzpildiet tvertni, skatoties, lai netiktu pārsniegts «Max» līmenis - **fig.4**.
- Aizveriet uzpildīšanas aizvērtni.
- Pieslēdziet tvaika ģeneratoru atpakaļ pie strāvas. Darbības atsākšanai nospiediet «OK» pogu, kas atrodas uz vadības bloka - **fig.7**. Ja paliek degam «ieslēgt / izslēgt» pogas indikators, tvaiks ir gatavs.

«Steam boost» funkcija

- Jūsu ierīce ir aprīkota ar «steam boost» funkciju, kas regulāri automātiski rada tvaiku ērtai lietošanai.
- Lai izmantotu šo funkciju, nospiediet taustiņu «steam boost» virs gludekļa - **fig.14**.

Apkope un tīrīšana

Tvaika ģeneratora tīrīšana

- Pamatnes vai korpusa tīrīšanai neizmantojiet nekādus atkaļķošanas vai speciālos tīrīšanas līdzekļus.
- Nekad nenovietojiet gludekli vai tā korpusu zem tekoša ūdens.
- Gludekļa virsmas tīrīšana: lesakām lietot mīkstu un mitru drānu uz vēl siltas pamatnes, lai nebojātu pārklājumu.
- Lai nebojātu pārklājumu, gludekli vienmēr ir ieteicams uzlikt uz paliktņa vai statīva.
- Laiku pa laikam notīriet plastmasas detaļas ar mīkstu un viegli samitrinātu lupatiņu.

Neizmantojiet agresīvas vai abrazīvas vielas. Uzmanību! Abrazīva sūkļa lietošana bojā virsmas pārklājumu - fig.15.

Ērta tvaika sistēmas atkaļķošana

Sildītāja skalošanai neizmantojiet atkaļķošanas līdzekļus (etiķi, rūpnieciskos atkaļķotājus ...) tie var sildītāju sabojāt. Pirms tvaika sistēmas iztukšošanas, obligāti atstājiet to atdzist uz 2 stundām, lai novērstu jebkādu apdegumu risku.

Lai paldzinātu ierīces kalpošanas ilgumu un novērstu kaļķakmens nogulsnes, tvaika sistēma ir aprīkota ar iestrādātu kaļķakmens savācēju. Savācējs, kas ievietots tvertnē, automātiski savāc kaļķakmeni, kas veidojas tās iekšpusē.

Darbības princips:

- Uz vadības bloka sāks mirgot oranža lampiņa «anti-calc», lai norādītu, ka pienācis laiks izskalot savācēju - **fig.11**.

 **Uzmanību! Neveiciet šīs darbības, ja tvaika sistēma nav bijusi atslēgta vismaz divas stundas un nav pilnīgi auksta. Veicot šo darbību, tvaika sistēma jātur virs izlietnes, jo pēc atvēršanas no tvertnes var izlīst ūdens.**

- Kad tvaika ģenerators ir pilnībā atdzisis, notīriet kaļķakmeni no tā savācēja.
- Pilnīgi atskrūvējiet savācēju - **fig.16** un izņemiet no korpusa - **fig.17**, tajā atrodas kaļķakmens, kas sakrājis tvertnē - **fig.18**.
- Lai iztīrītu savācēju, pietiek to vienkārši palikt zem tekoša ūdens, tas notīrīs kaļķakmeni - **fig.19**.
- Novietojiet savācēju atpakaļ attiecīgajā vietā un kārtīgi pieskrūvējiet, lai nodrošinātu ūdens necaurlaidību - **fig.20-21**.
- Nolieciet atpakaļ attiecīgajā vietā kolektora aizsargu - **fig.22**.

Nākamās lietošanas laikā nospiediet pogu «OK», kas atrodas uz vadības bloka, lai izslēgtos oranžā lampiņa «Atkaļķot» - fig.10.

Papildus regulārai kopšanai, tvertni ir nepieciešams pilnīgi mazgāt ik pēc 6 mēnešiem vai ik pēc 25 lietošanas reizēm.

- Pārļiecinieties, ka ģenerators ir auksts un atslēgts no barošanas avota jau vairāk nekā 2 st.
- Novietojiet tvaika ģeneratoru uz izlietnes malas un gludekli blakus stāvus.
- Izņemiet kolektora aizsargu un atskrūvējiet kaļķakmens kolektoru.
- Turiet tvaika ģeneratoru slīpi. No krūzes ielejiet sildītājā 1/4 litra krāna ūdens. Kādu brīdi skalojiet tvertni un tad pilnībā izlejiet ūdeni izlietnē.
- Novietojiet savācēju atpakaļ attiecīgajā vietā un kārtīgi pieskrūvējiet, lai nodrošinātu ūdens necaurlaidību.
- Uzlieciet mēlīti attiecīgajā vietā.
- Ielieciet kolektora aizsargu atpakaļ attiecīgajā vietā.

Nākamās lietošanas laikā nospiediet pogu «OK», kas atrodas uz vadības bloka, lai nodzēstu oranžo lampiņu «Anti-calc» - fig.10.

Sistēma «AUTO-OFF»

- Drošības nolūkos tvaika ģenerators ir aprīkots ar gaidīšanas sistēmu «AUTO-OFF», kas automātiski ieslēdzas aptuveni pēc 8 dikstāves minūtēm.
- Uz to, ka ierīce atrodas gaidīšanas režīmā, norāda tikai mirgojoša lampiņa «ON-OFF» - **fig.8.**
- Lai atkal ieslēgtu tvaika ģeneratoru:
 - Nospiediet pogu «ON-OFF» vai nospiediet tvaika mēlīti.
 - Turpiniet gludināšanu, kad pārstās spīdēt pogas «ON-OFF» lampiņa.
- Drošības nolūkos, ja gludekli nelieto aptuveni 30 minūtes, sistēma «AUTO-OFF» izslēdz tvaika ģeneratoru. Lai turpinātu gludināšanu, nospiediet pogu «ON-OFF».

Tvaika ģenerators salikšana

- Nolieciet gludekli uz tvaika ģenerators statīva.
- Izslēdziet ģeneratoru, nospiežot pogu «ON-OFF», un atvienojiet to no elektrotīkla.
- Lai aizsardzības sistēma nobloķētos, paceliet gludekļa bloķētāju (līdz klikšķim) - **fig.1.**
- Elektrības vada sakārtošana tā nodalījumā - **fig.5.**
- Glabājiet tvaika vadu tā nodalījumā - **fig.6.**
- Atdzesējiet tvaika ģeneratoru, ja tas ir jānovieto skapī vai šaurā vietā.
- Ja tvaika ģeneratoru uzglabājat diezgan aukstā vietā (aptuveni <10C°), pirms gludināšanas paturiet to istabas temperatūrā.
- Tvaika ģeneratoru var droši pārvietot, turot gludekli aiz roktura - **fig.3.**



■ Iesaistāties vides aizsardzībā!

- ① Ierīces ražošanā izmantoti vairāki materiāli, kas ir lietojami atkārtoti vai otrreiz pārstrādājami.
- ➔ Nododiet to elektroierīču savākšanas punktā vai, defekta gadījumā, autorizētā servisa centrā, lai nodrošinātu tās pārstrādi.

Problēmas ar tvaika sistēmas gludekli ?

<i>Problēmas</i>	<i>Iespējamais iemesls</i>	<i>Risinājumi</i>
Nespīd tvaika ģenerators lampiņa, gludekļa lampiņa vai «ON-OFF» lampiņa.	lerīce nav pieslēgta strāvai.	Pārbaudiet, vai ierīce ir kārtīgi ieslēgta ar strāvu apgādātā kontaktligzdā. Nospiediet pogu «ON-OFF».
	Sistēma «AUTO-OFF» aktivizējas, kad gludeklis netiek lietots jau 30 minūtes un tā ir izslēgusi tvaika ģeneratoru.	Darbības atsākšanai nospiediet «ON-OFF» pogu, kas atrodas uz vadības bloka.
Pa gludekļa pamatnes atverēm tek ūdens.	Jūs izmantojat tvaiku tad, kad gludeklis vēl nav uzkaršis.	Nogaidiet, līdz pārstāj spīdēt gludekļa lampiņa, un tad sāciet tvaika padevi.
	Ja izmantojat tvaiku pirmo reizi vai neesat to dažas minūtes lietojuši, ūdens caurulēs izveidojas kondensāts.	Nospiediet tvaika padeves slēdzi, turot gludekli prom no gludināmās virsmas, līdz tas izdala tvaiku.
Uz gludināmās veļas parādās ūdens pēdas.	Jūsu gludināmās virsmas pārsegs ir palicis mitrs, jo nav paredzēts tvaika sistēmas gludeklim.	Nodrošinieties ar piemērotu gludināmo virsmu.
No gludekļa pamatnes atverēm izdalās balti traipi.	Sildītājs izdala kaļķi, jo nav veikta regulāra attīrīšana no kaļķakmens.	Izskalojiet savācēju (skat. Nodaļu «tvaika sistēmas atkaļķošana»).
No gludekļa pamatnes atverēm izdalās brūni traipi un smērē veļu.	Gludekļa ūdenī ir ķīmisku atkaļķošanas vai citu līdzekļu piejaukums.	Nekad tvertnē neļaujiet citu šķidrumu, bet tikai un vienīgi ūdeni (skat. punktu «Kādu ūdeni izmantot?»).
Gludekļa pamatne ir netīra vai brūna un var notraipīt gludināmo veļu.	Jūsu veļa nav kārtīgi izskalota, vai arī Jūs gludināt jaunu apģērbu pirms tas izmazgāts.	Pārliecinieties, ka veļa ir kārtīgi izskalota, lai novērstu iespējamo ziepju traipu vai ķīmisku produktu nokļūšanu uz jaunām drēbēm.
	Jūs izmantojat cietinātāju.	Vienmēr cietinātāju izsmidziniet uz gludināmā auduma otras puses.
Tvaika ir par maz vai nav vispār.	Tvertne ir tukša (mirgo sarkanā lampiņa).	Piepildiet tvertni un spiediet pogu «OK», līdz pārstāj spīdēt lampiņa.
Sarkanā lampiņa «Tvertne tukša» mirgo, lai gan tvertne ir piepildīta.	Jūs neesat nospieduši «OK» pogu darbības atsākšanai.	Darbības atsākšanai nospiediet «OK» pogu, kas atrodas uz vadības bloka.
Tvaiks izdalās ap kaļķakmens savācēju.	Savācējs nav kārtīgi ieskrūvēts vietā.	Izņemiet un ievietojiet atpakaļ savācēju.
	Savācēja blīve ir bojāta.	Sazinieties ar autorizētu servisa centru.
No ierīces apakšas izdalās tvaiks vai ūdens.	Ierīcei ir defekts.	Vairāk nelietojiet tvaika ģeneratoru un sazinieties ar autorizētu servisa centru.
Lampiņa «Anti-calc» mirgo, lai gan savācējs ir izskalots.	Jūs neesat nospieduši «OK» pogu darbības atsākšanai.	Darbības atsākšanai nospiediet «OK» pogu, kas atrodas uz vadības bloka.
Pamatne ir saskrāpēta.	Gludeklis bija ar pamatni uzlikts uz metāliskā statīva.	Vienmēr novietojiet gludekli uz balsta vai statīva.
	Pamatne tika tīrīta ar abrazīvu vai metālisku sūkli.	Skatiet punktu «Pamatnes tīrīšana».
Mirgo sarkanā lampiņa «tvertne tukša», un poga «ON-OFF» nedarbojas.	Ierīce tika uzglabāta aukstā vietā (apmēram <10C°).	Atvienojiet ierīci no elektrotīkla. Ierīcei ir jāatrodas istabas temperatūrā 3 stundas.

Ja problēmas cēloni nav iespējams noteikt, vērsieties autorizētajā servisa centrā.