

GAGGIA

MILANO

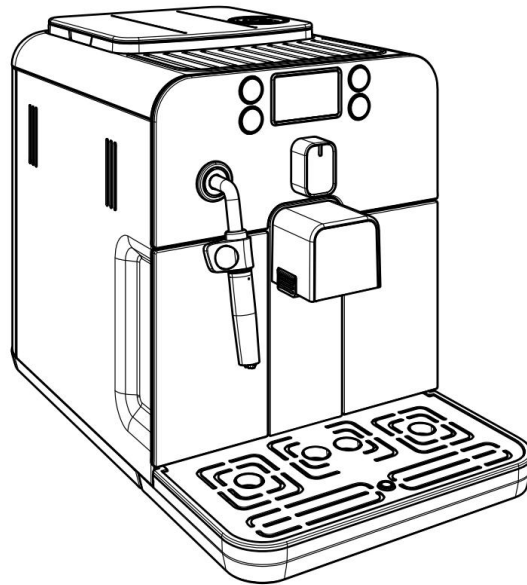

ITALIANO

ΑΓΓΛΙΚΟΣ

DEUTSCH

FRANÇAIS

GAGGIA BRERA

Sup 037RG

Istruzioni per l'uso
Οδηγίες λειτουργίας
Bedienungsanleitung
Mode d'emploi

CE

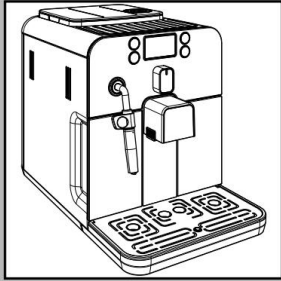

ΓΕΝΙΚΕΣ ΠΛΗΡΟΦΟΡΙΕΣ

Η μηχανή καφέ ee είναι κατάλληλη για την παρασκευή καφέ espresso χρησιμοποιώντας είτε κόκκους καφέ είτε αλεσμένο καφέ και είναι εξοπλισμένη με συσκευή για τη διανομή ατμού και ζεστού νερού. Η δομή του μηχανήματος έχει σχεδιαστεί μόνο για οικιακή χρήση και δεν είναι κατάλληλη για συνεχή λειτουργία επαγγελματικού τύπου.

Φυλάξτε αυτές τις οδηγίες λειτουργίας σε ασφαλές μέρος και θέστε τις διαθέσιμες σε οποιονδήποτε μπορεί να χρησιμοποιήσει τη μηχανή καφέ ee.

Για περισσότερες πληροφορίες ή σε περίπτωση προβλημάτων που δεν περιλαμβάνονται ή δεν εξηγούνται πλήρως σε αυτές τις οδηγίες, επικοινωνήστε με ένα εξουσιοδοτημένο κέντρο σέρβις.



Προειδοποίηση. Δεν υπάρχει καμία ευθύνη για ζημιές που προκαλούνται από:

- Εσφαλμένη χρήση που δεν είναι σύμφωνη με τους επιδιωκόμενους σκοπούς.
- Επισκευές που δεν πραγματοποιήθηκαν από εξουσιοδοτημένα κέντρα σέρβις.
- Παραβίαση του καλωδίου τροφοδοσίας.
- Παραβίαση οποιονδήποτε εξαρτημάτων του μηχανήματος.
- Αποθήκευση ή χρήση του μηχανήματος σε θερμοκρασία εκτός του εύρους θερμοκρασίας λειτουργίας (+15°C / +45°C).

• Η χρήση μη γνήσιων ανταλλακτικών και αξεσουάρ.

Σε αυτές τις περιπτώσεις, η εγγύηση θα θεωρείται άκυρη.



Για την ασφάλειά σας και την ασφάλεια των άλλων, ακολουθήστε προσεκτικά τις οδηγίες που παρέχονται στο εγχειρίδιο «Σημαντικές πληροφορίες ασφαλείας» που παρέχεται με το μηχάνημα. Φυλάξτε το εγχειρίδιο «Σημαντικές πληροφορίες ασφαλείας» μαζί με το εγχειρίδιο οδηγιών.

ΤΕΧΝΙΚΕΣ ΠΡΟΔΙΑΓΡΑΦΕΣ

Ο κατασκευαστής διατηρεί το δικαίωμα να κάνει αλλαγές στις τεχνικές προδιαγραφές του προϊόντος.

Όνομαστική τάση - Κατηγορία ισχύος - Τροφοδοτικό	Δείτε την ετικέτα στο εσωτερικό της πόρτας σέρβις
Υλικό στέγασης	Θερμοπλαστικό υλικό/Μέταλλο
Μέγεθος (πχhxd)	10" x 12,5" x 17" (256 x 320 x 432 mm)
Βάρος	18,6 λίβρες (8.450 κιλά)
Μήκος καλωδίου ρεύματος	47" (1,2 μ.)
Πίνακας Ελέγχου	Μπροστινή πλευρά
Rapparello (διατίθεται μόνο για ορισμένα μοντέλα)	Ειδικό για καπουτσίνο
Δεξαμενή νερού	1,2 λίτρα - Αφαιρούμενος τύπος
Χωρητικότητα Coff ee Bean Hopper	9,2 oz. (260 g)
Χωρητικότητα σαρταριού	8 Πίεση
αντλίας	15 bar
Λέβητας	Τύπος ανοξείδωτου χάλυβα
Μηχανισμοί Ασφαλείας	Θερμική ασφάλεια



Κουμπι ρύθμισης μύλου

Προ-αλεσμένο διαμέρισμα
εε για καφέ

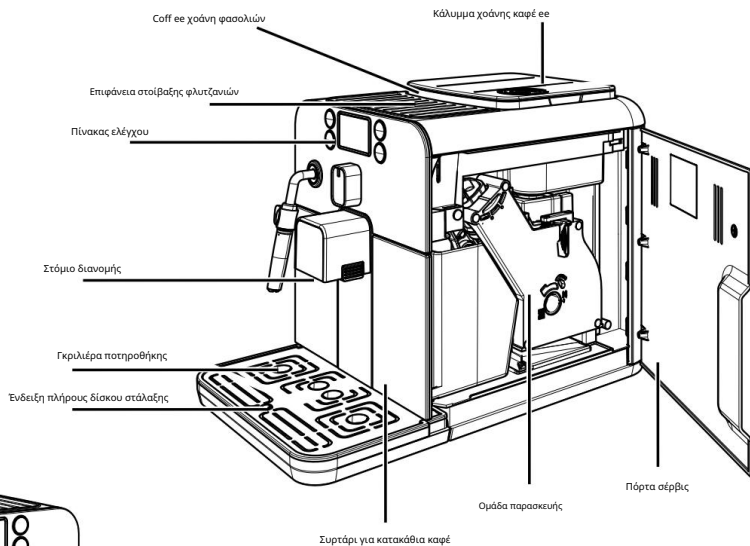

Coff εε χοάνη φρασαλιών

Κάλυμμα χοάνης καφέ εε

Επιφάνεια σταίβαξης φλυτζανιών

Πίνακας ελέγχου

Στόμιο διανομής

Γκρλίερα ποττροθήκης

Ένδειξη πλήρους δίσκου στάλαξης

Ομάδα παρασκευής

Πόρτα σέρβις

Συρτάρι για κατακάθια καφέ

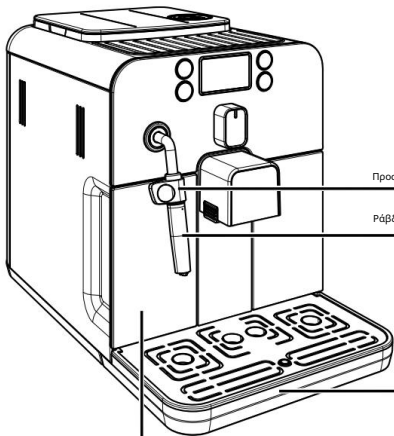

Προστατευτική λαβή με ραβδί

Ράβδος ζεστού νερού/ατμού

Δίσκος σταγόνων

Δέξαμενη νερού



Κουμπι λειτουργίας ON-OFF



Καλώδιο ρεύματος



Γράσο για την ομάδα παρασκευής

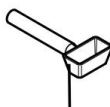

Προαλεσμένος δοσομετρητής καφέ εε

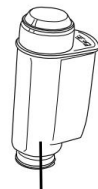

Φίλτρο νερού Intenza
(Προαιμετρικός)

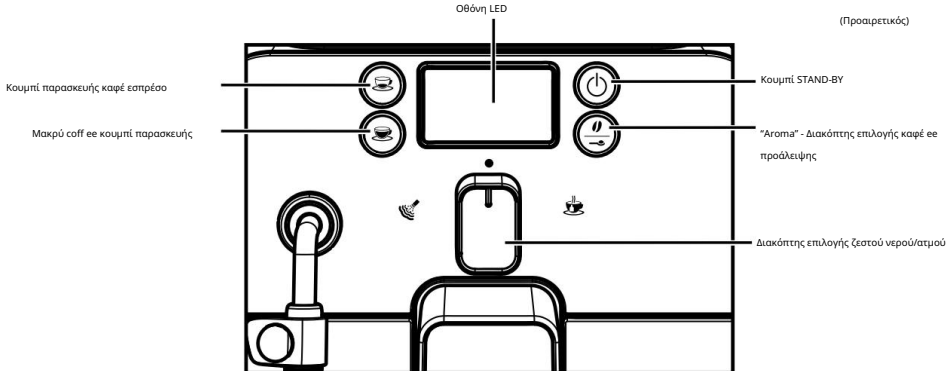

Κουμπι παρασκευής καφέ εσπρέσο

Μακρό coff εε κουμπι παρασκευής

Οθόνη LED

Κουμπι STAND-BY

"Aroma" - Διακόπτης επιλογής καφέ εε προάλειψης

Διακόπτης επιλογής ζεστού νερού/ατμού

ΕΓΚΑΤΑΣΤΑΣΗ

Συσκευασία μηχανών

Η αρχική συσκευασία έχει σχεδιαστεί και κατασκευαστεί για να προστατεύει το μηχάνημα κατά τη μεταφορά. Συνιστούμε να κρατάτε το υλικό συσκευασίας για πιθανή μελλοντική μεταφορά.

Προκαταρκτικές Λειτουργίες

- Αφαιρέστε το κάλυμμα της χοάνης κόκκου καφέ και το δίσκο συλλογής υγρών με γκρι από τη συσκευασία.
- Αφαιρέστε τη μηχανή καφέ ee από τη συσκευασία και τοποθετήστε τη σε σημείο που να πληροί τις απαιτήσεις που περιγράφονται στους κανονισμούς ασφαλείας.
- Τοποθετήστε το δίσκο συλλογής υγρών με γκρι στην κατάλληλη θέση του στο μηχάνημα. Βεβαιωθείτε ότι έχει εισαχθεί πλήρως μέχρι το όριο σταπ.
- Τοποθετήστε το κάλυμμα της χοάνης κόκκου καφέ.

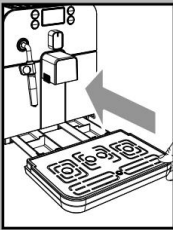

i Σημείωση: Εισαγάγετε το φως στο μηχάνημα και στην πρίζα τοίχου μόνο όταν υποδεικνύεται και ελέγξετε ότι το κουμπί λειτουργίας είναι ενεργοποιημένο στο "0".

i Σημαντική σημείωση: Διαβάστε προσεκτικά τις επεξηγηματικές περιγραφές όλων των προειδοποιήσεων που εμφανίζει το μηχάνημα στον χρήστη μέσω των λυχνιών στην οθόνη του πίνακα ελέγχου (βλ. ενότητα «Προειδοποιήσεις οθόνης»).

! ΠΟΤΕ μην αφαιρέτε το δίσκο σταγόνων όταν το μηχάνημα είναι ενεργοποιημένο. Περιμένετε μερικά λεπτά μετά την ενεργοποίηση/ απενεργοποίηση, , όπως θα είναι το μηχάνημα πραγματοποιώντας έναν κύκλο ξεβγάλματος/ αυτοκαθαρισμού (βλ. ενότητα «Κύκλος ξεβγάλματος/ αυτοκαθαρισμού»).

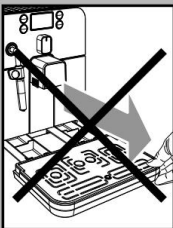

• Αφαιρέστε τη δεξαμενή νερού από τη θέση της.

• Ξεπλύνετε και γεμίστε το με φρέσκο νερό, φροντίζοντας να μην έχει γεμίσει πάνω από το MAX επίπεδο που υποδεικνύεται στο δοχείο νερού. Τοποθετήστε ξανά τη δεξαμενή νερού στη θέση της.

! Γεμίστε τη δεξαμενή μόνο με φρέσκο, μη ανθρακούχο νερό. Το ζεστό νερό ή οποιοδήποτε άλλο υγρό μπορεί να καταστρέψει τη δεξαμενή ή/και το μηχάνημα. Μην ανάβετε το μηχάνημα όταν η δεξαμενή είναι άδεια: Βεβαιωθείτε ότι υπάρχει αρκετό νερό στη δεξαμενή.

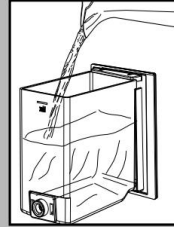

• Αφαιρέστε το κάλυμμα της χοάνης κόκκου καφέ.

i Σημείωση: Η χοάνη μπορεί να παρέχεται με διαφορετικά χαρακτηριστικά ασφαλείας σύμφωνα με τους κανονισμούς της χώρας χρήσης του μηχανήματος.

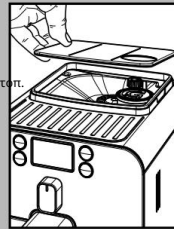

• Ρίξτε αργά τους κόκκους καφέ στη χοάνη.



! Μόνο κόκκοι καφέ πρέπει να μπαίνουν στο λυκίσκο με κόκκους καφέ. Ο αλεσμένος καφές ee, ο στιγμιαίος καφές ee ή οποιοδήποτε άλλο αντικείμενο μπορεί να προκαλέσει βλάβη στο μηχάνημα.

• Επανατοποθετήστε το κάλυμμα της χοάνης κόκκων καφέ.



• Τοποθετήστε το φως στην πρίζα στο πίσω μέρος του μηχανήματος.

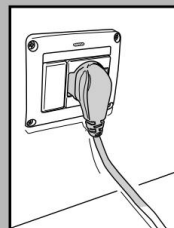

• Εισαγάγετε το βύσμα του άλλου άκρου του καλωδίου σε πρίζα τοίχου με κατάλληλη τάση ρεύματος.



• Θέστε το κουμπί λειτουργίας στο "I" για να ενεργοποιήσετε το μηχάνημα.

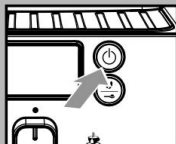

• Το κουμπί «STAND-BY» αναβοσβήνει.

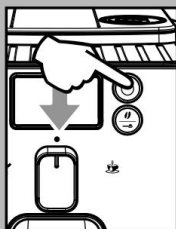

• Βεβαιωθείτε ότι ο διακόπτης επιλογής είναι στη θέση του. Εάν αυτό δεν συμβαίνει, ρυθμίστε το σε αυτή τη θέση.

• Για να ενεργοποιήσετε το μηχάνημα απλώς πατήστε το Κουμπί «STAND-BY».

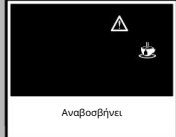

• Τα εικονίδια που αναβοσβήνουν που φαίνονται στην εικόνα προειδοποιούν ότι το κύκλωμα πρέπει να προετοιμαστεί.

i Σημείωση: Πριν ξεκινήσετε το μηχάνημα για πρώτη φορά και μετά από μεγάλες περιόδους αδράνειας, προετοιμάστε το κύκλωμα νερού.

i Σημείωση: Αυτή η συσκευή έχει δοκιμαστεί με χρήση του coff ee. Αν και έχει καθαριστεί σχολαστικά, ενδέχεται να εξακολουθήσουν να βρεθούν κάποια υπολείμματα καφέ. Ωστόσο, εγγυόμαστε ότι πρόκειται για ένα ολοκαίνουργιο μηχάνημα και προτείνουμε να συμβουλευτείτε τις οδηγίες λειτουργίας πριν θέσετε σε λειτουργία το μηχάνημα.



Εκκίνηση κυκλώματος

• Για να γεμίσετε το κύκλωμα νερού, τοποθετήστε ένα δοχείο κάτω από τη ράβδο ατμού (Pannarello, εάν παρέχεται).

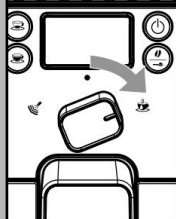

• Γυρίστε τον επιλογέα δεξιόστροφα για να τον θέσετε στη θέση «☕». Το μηχάνημα ξεκινά την αυτόματη πλήρωση του κυκλώματος αφήνοντας μια προκαθορισμένη ποσότητα νερού μέσω του Pannarello.

Μόλις το κύκλωμα προετοιμαστεί, τα εικονίδια που εμφανίζονται στην εικόνα θα αρχίσουν να αναβοσβήνουν.

Γυρίστε το κουμπί επιλογής πίσω στην κεντρική του θέση.



Αναβοσβήνει



Αναβοσβήνει αργά

• Τα εικονίδια που εμφανίζονται αναβοσβήνουν αργά για να δείξουν ότι το μηχάνημα ζεσταίνεται.



Αναβοσβήνει κυκλικά

i Όταν ολοκληρωθεί η προθέρμανση, το μηχάνημα εκτελεί έναν κύκλο ξεβγάλματος των εσωτερικών κυκλωμάτων. Κατά τη διάρκεια αυτής της φάσης, τα εικονίδια που εμφανίζονται θα αναβοσβήνουν με τη σειρά.



Σταθερά

• Όταν ολοκληρωθούν οι λειτουργίες που περιγράφονται παραπάνω, τα εικονίδια στην οθόνη θα ανάψουν.

i Η οθόνη θα εμφανιστεί όπως φαίνεται στο πλάι. Το εμφανιζόμενο άρωμα είναι η εργασιασική ρύθμιση όταν το μηχάνημα ενεργοποιείται για πρώτη φορά ή είναι το ίδιο με το άρωμα που επιλέχθηκε για τον τελευταίο καφέ που παρασκευάστηκε.

Το μηχάνημα είναι τότε έτοιμο για την παρασκευή ποτών.

• Για την παρασκευή του καφέ, τη διανομή ζεστού νερού ή ατμού και τη σωστή χρήση του μηχανήματος, ακολουθήστε προσεκτικά τις οδηγίες που παρέχονται.

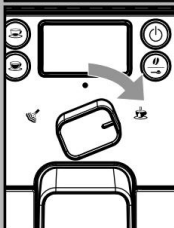
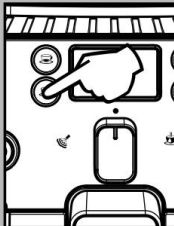
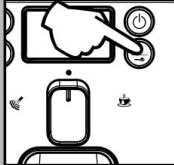
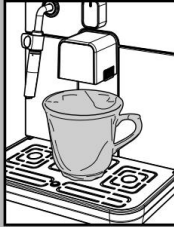

Χρήση του μηχανήματος για πρώτη φορά ή μετά από μεγάλη περίοδο αδράνειας.

Αυτές οι απλές λειτουργίες θα κάνουν δυνατό να παρασκευάζετε πάντα εξαιρετικό καφέ.

- 1 Τοποθετήστε ένα μεγάλο δοχείο κάτω από το στόμιο διανομής.
- 2 Πριν ξεκινήσετε τη διαδικασία, ελέγξτε ότι εμφανίζονται τα ακόλουθα εικονίδια.
- 3 Επιλέξτε τη λειτουργία προάλειψης ee πιέζοντας το κουμπί μία ή περισσότερες φορές.

i Μην προσθέτετε τον προλαεσμένο καφέ στο διαμέρισμα.

Το εικονίδιο θα εμφανιστεί στην οθόνη.

- 4 Πατήστε το κουμπί για να φτιάξετε ένα μακρύ καφέ.
- 5 Περιμένετε μέχρι να ολοκληρωθεί η παρασκευή και αδειάσει το δοχείο νερού.
- 6 Επαναλάβετε τις λειτουργίες από το βήμα 1 έως το βήμα 5 για 3 φορές, μετά συνεχίστε με το βήμα 7.

- 7 Τοποθετήστε ένα δοχείο κάτω από τη ράβδο ατμού (Pannarello, εάν παρέχεται).

- 8 Γυρίστε τον διακόπτη επιλογής δεξιόστροφα για να τον θέσετε στη θέση .

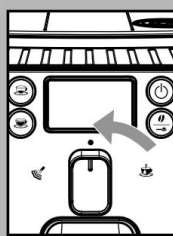

Θα εμφανιστεί το παρακάτω εικονίδιο.

- 9 Διανείμετε νερό μέχρι να εμφανιστεί το σήμα χωρίς νερό και, στη συνέχεια, γυρίστε τον διακόπτη επιλογής αριστερόστροφα για να τον θέσετε στη θέση « ».

- 10 Στο τέλος, γεμίστε ξανά το δοχείο νερού. Στη συνέχεια, τα προϊόντα μπορούν να παρασκευαστούν όπως περιγράφεται στις ακόλουθες ενότητες.

Κύκλος ξεπλύματος/αυτοκαθαρισμού

Αυτός ο κύκλος επιτρέπει το ξεπλύμα των κυκλώματων καφέ ee με γλυκό νερό.

Ο κύκλος πραγματοποιείται:

- Κατά την εκκίνηση του μηχανήματος (με κρύο λέβητα)
- Μετά την πλήρωση του κυκλώματος νερού (με κρύο λέβητα)
- Κατά τη φάση προετοιμασίας Stand-by (εάν έχει παρασκευαστεί ένα προϊόν καφέ)
- Κατά τη φάση ενεργοποίησης της κατάστασης αναμονής μετά το πάτημα του κουμπιού «STAND-BY» (εάν έχει παρασκευαστεί προϊόν καφέ ee).

Μια μικρή ποσότητα νερού θα διανεμηθεί για να ξεπλυθούν και να θερμανθούν όλα τα εξαρτήματα του μηχανήματος, κατά τη διάρκεια αυτής της φάσης τα εικονίδια αναβοσβήνουν διαδοχικά.

Περιμένετε να ολοκληρωθεί αυτόματα ο κύκλος. Μπορείτε να σταματήσετε τη διανομή πατώντας είτε το κουμπί καφέ είτε/και το κουμπί "Αναμονή".



Φίλτρο νερού "INTENZA" (προαιρετικό)

Για τη βελτίωση της ποιότητας του χρησιμοποιημένου νερού, συνιστάται η τοποθέτηση του φίλτρου νερού.

Αφαιρέστε το φίλτρο νερού από τη συσκευασία του, βυθίστε το κατακόρυφα (με το άνοιγμα προς τα πάνω) σε κρύο νερό και πιέστε απαλά τα πλάινά για να βγουν οι φυσαλίδες αέρα.

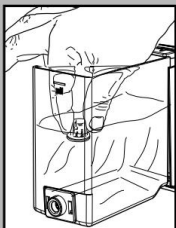

Αφαιρέστε το μικρό λευκό φίλτρο από τη δεξαμενή και αποθηκεύστε το σε στεγνό μέρος προστατευμένο από σκόνη.

Ρυθμίστε το Intenza Aroma System όπως ορίζεται στο κουτί.

A = Μαλακό νερό

B = Μέτριο νερό (κανονικό)

C = Σκληρό νερό

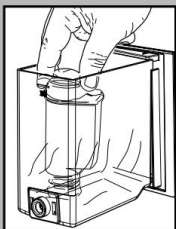

Βάλτε το φίλτρο νερού στην άδεια δεξαμενή.

Πατήστε το μέχρι να σταματήσει το άριο του.

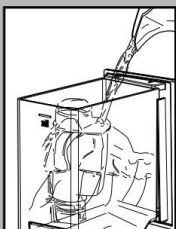

Γεμίστε το δοχείο με φρέσκο πόσιμο νερό και τοποθετήστε το ξανά στο μηχάνημα.

Διανείμετε το νερό στη δεξαμενή χρησιμοποιώντας τη λειτουργία ζεστού νερού (δείτε την ενότητα «Διανομή ζεστού νερού»).

Γεμίστε ξανά το δοχείο νερού. Το μηχάνημα είναι τώρα έτοιμο για χρήση.



Σημείωση: Εάν δεν υπάρχει φίλτρο νερού Intenza, τοποθετήστε το μικρό λευκό φίλτρο που αφαιρέσατε προηγουμένως στη δεξαμενή νερού.

ΡΥΘΜΙΣΕΙΣ

Το μηχάνημα που αγοράσατε επιτρέπει ορισμένες προσαρμογές που θα σας επιτρέψουν να το χρησιμοποιήσετε στο μέγιστο των δυνατοτήτων του.

Σύστημα προσαρμογής Gaggia

Ο καφέ είναι φυσικό προϊόν και τα χαρακτηριστικά του μπορεί να αλλάξουν ανάλογα με την προέλευση, το μέγεθος και το ψήσιμο του. Η μηχανή καφέ Gaggia είναι εξοπλισμένη με σύστημα αυτόματης ρύθμισης που επιτρέπει τη χρήση όλων των τύπων κόκκων καφέ ee που διατίθενται στην αγορά (μη καραμελωμένοι). • Το μηχάνημα

προσαρμόζεται αυτόματα για να βελτιστοποιήσει την εκχύλιση του καφέ, εξασφαλίζοντας τέλεια συμπίεση του δισκίου για να αποκτήσετε έναν κρεμώδη καφέ εσπρέσο που θα απελευθερώσει όλα τα αρώματα, ανεξάρτητα από τον τύπο του καφέ που χρησιμοποιείται.

• Η διαδικασία βελτιστοποίησης είναι μια διαδικασία εκμάθησης που απαιτεί την παρασκευή ενός συγκεκριμένου αριθμού καφέ για να επιτρέψει στο μηχάνημα να προσαρμόσει τη συμπαγή του αλεσμένου καφέ. •

Προσοχή πρέπει να δίνεται στα ειδικά μείγματα, τα οποία απαιτούν προσαρμογές του μύλου, προκειμένου να βελτιστοποιηθεί η εξαγωγή του καφέ ee (δείτε την ενότητα «Ρύθμιση μύλου καφέ»).

Ρύθμιση μύλου Coff ee



Προειδοποίηση! Το κουμπί ρύθμισης του μύλου, μέσα στη χοάνη κόκκων καφέ, πρέπει να περιστρέφεται μόνο όταν ο μύλος λειτουργεί. Μην ρίχνετε αλεσμένο ή/και στιγμιαίο καφέ στη χοάνη κόκκων καφέ.



Μην εισάγετε κανένα άλλο υλικό εκτός από κόκκους καφέ στη χοάνη. Ο μύλος περιέχει κινούμενα μέρη που μπορεί να είναι επικίνδυνα.

Επομένως, μην εισάγετε δάχτυλα και/ή άλλα αντικείμενα. Η ρύθμιση άλεσης μπορεί να ρυθμιστεί μόνο χρησιμοποιώντας το κουμπί. Απενεργοποιήστε το μηχάνημα και αποσυνδέστε το από την πρίζα προτού εκτελέσετε οποιαδήποτε εργασία μέσα στη χοάνη κόκκων καφέ. Μην ρίχνετε κόκκους καφέ όταν ο μύλος καφέ λειτουργεί.

Το μηχάνημα επιτρέπει μικρές ρυθμίσεις στον μύλο καφέ για να τον προσαρμόσει στο είδος του καφέ που χρησιμοποιείται.

Για να κάνετε οποιαδήποτε ρύθμιση, πατήστε και περιστρέψτε το κουμπί μέσα στη χοάνη κόκκων καφέ.

Πιέστε και περιστρέψτε το κουμπί κατά μία εγκοπή κάθε φορά και ετοιμάστε 2-3 φλιτζάνια καφέ. Αυτός είναι ο μόνος τρόπος για να παρατηρήσετε διαφορές στο άλεσμα.



Τα σημάδια αναφοράς μέσα στη χοάνη κόκκων καφέ υποδεικνύουν τη ρύθμιση άλεσης. Υπάρχουν 5 διαφορετικές ρυθμίσεις άλεσης για να διαλέξετε με την ακόλουθη παραπομπή-
αστοχόγραμμα

Μεγάλο Σημάδι - Χονδρό Τρίξιμο
 Small Mark - Fine Grind.

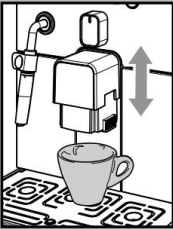

Ρύθμιση του μήκους Coff ee

Η μηχανή σας επιτρέπει να προσαρμόσετε την ποσότητα του παρασκευασμένου καφέ ανάλογα με το γούστο σας ή/και το μέγεθος των φλιτζανιών σας.

Κάθε φορά που το «☕» ή το «☕» πατούνται και αφήνονται, η μηχανή παρασκευάζει μια προκαθορισμένη ποσότητα καφέ, σύμφωνα με τις εργοστασιακές ρυθμίσεις. Αυτή η ποσότητα μπορεί να επαναπρογραμματιστεί σύμφωνα με το γούστο σας. Κάθε κουμπί μπορεί να προγραμματιστεί ξεχωριστά για μια συγκεκριμένη ρύθμιση πλήρωσης.

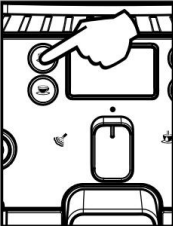

Για παράδειγμα, η ακόλουθη διαδικασία περιγράφει τον προγραμματισμό του κουμπιού «☕», το οποίο συνήθως σχετίζεται με τον καφέ εσπρέσο ee.



- Τοποθετήστε ένα φλιτζάνι κάτω από το στόμιο διανομής.
- Κρατήστε πατημένο το κουμπί «☕» για 5 δευτερόλεπτα για να μπειτε στη λειτουργία προγραμματισμού. Το εικονίδιο «☕» αναβοσβήνει γρήγορα και το coff ee θα αρχίσει να παρασκευάζεται. Το εικονίδιο θα αναβοσβήνει κατά τη διάρκεια ολόκληρου του κύκλου παρασκευής καφέ.
- Πατήστε ξανά το κουμπί «☕» όταν η ποσότητα του καφέ στο φλιτζάνι φτάσει στο επιθυμητό επίπεδο.

Σε αυτό το σημείο το κουμπί «☕» είναι προγραμματισμένο. Κάθε φορά που πιέζεται και απελευθερώνεται, το μηχάνημα θα παρασκευάζει την ίδια ποσότητα καφέ ee που μόλις προγραμματίστηκε.

Η ίδια λειτουργία μπορεί να επαναληφθεί για το κουμπί «☕». Εάν πατήσετε το «☕» ή «☕» κουμπί «☕» δύο φορές για την παρασκευή καφέ, η μηχανή θα παρασκευάσει διπλάσια από την αποθηκευμένη ποσότητα.

Αναμονή

Το μηχάνημα έχει σχεδιαστεί για εξοικονόμηση ενέργειας. Το μηχάνημα απενεργοποιείται αυτόματα μετά από 60 λεπτά αδράνειας.

Το κουμπί «☕» αναβοσβήνει όταν το μηχάνημα βρίσκεται σε κατάσταση αναμονής.

i Σημείωση: Κατά τη φάση απενεργοποίησης, το μηχάνημα εκτελεί έναν κύκλο ξεβγάλματος, εάν έχει παρασκευαστεί ένα προϊόν καφέ.

Προειδοποίηση: Όταν ενεργοποιείτε το μηχάνημα μετά την πλήρη απενεργοποίησή του, το μηχάνημα θα βρίσκεται σε κατάσταση αναμονής.

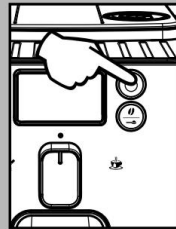

Για να ενεργοποιήσετε ξανά το μηχάνημα, απλώς πατήστε το κουμπί STAND-BY (αν το κουμπί λειτουργίας έχει ρυθμιστεί στο "I"). Σε αυτή την περίπτωση το μηχάνημα θα περάσει τον κύκλο ξεβγάλματος μόνο εάν ο λέβητας είναι κρύος.

Προσαρμογή στομίου διανομής

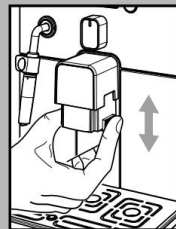

Τα περισσότερα φλιτζάνια στην αγορά μπορούν να χρησιμοποιηθούν με αυτήν τη μηχανή καφέ ee.

Το ύψος του στομίου διανομής μπορεί να ρυθμιστεί για να ταίριαζει καλύτερα στις διαστάσεις των φλιτζανιών που θέλετε να χρησιμοποιήσετε.

Μετακινήστε χειροκίνητα το στόμιο διανομής προς τα πάνω ή προς τα κάτω για να ρυθμίσετε το ύψος του τοποθετώντας τα δάχτυλά σας όπως φαίνεται στην εικόνα. Οι προτεινόμενες θέσεις είναι:
 Για χρήση με μικρά κύπελλα.

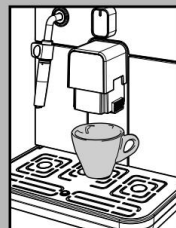



Για χρήση με μεγάλα κύπελλα.

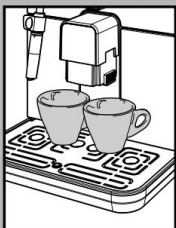

• Δύο φλιτζάνια μπορούν να τοποθετηθούν κάτω από το στόμιο διανομής για την παρασκευή δύο καφέδων ταυτόχρονα.

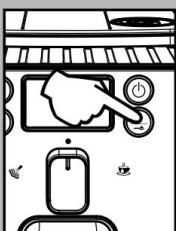

Ρύθμιση «Άρωμα».

Το μηχάνημα έχει ρυθμιστεί ώστε να ρυθμίζεται ποσότητα καφέ ee για άλεσμα από 7 g έως 10,5 g ανά ee καφέ.

Τέσσερις επιλογές είναι δυνατές πατώντας και απελευθερώνοντας το κουμπί " " (ήπιο, μέτριο ή δυνατό άρωμα και αλεσμένος καφές ee).



Η επιλογή μπορεί να γίνει όταν τα φασόλια εμφανίζονται στην οθόνη.

Κάθε φορά που πατάτε και αφήνετε το κουμπί " ", το άρωμα αλλάζει κατά ένα βαθμό:

☉ = Ήπιο άρωμα
☉ ☉ = Μέτριο άρωμα
☉ ☉ ☉ = Δυνατό άρωμα

Η επιλογή πρέπει να γίνει πριν από την επιλογή του καφέ ee. Το σύστημα ρυθμίζει το άρωμα σύμφωνα με το προσωπικό γούστο του χρήστη.



Αφού επιλέξετε «Δυνατό άρωμα», εμφανίζεται η λειτουργία παρασκευής καφέ ee με προελασμένο καφέ ee.

Αυτή η επιλογή εμφανίζεται από το εικονίδιο στο πλάι.

Ανατρέξτε στη σχετική ενότητα για να χρησιμοποιήσετε αυτήν τη λειτουργία.

ΠΑΡΑΣΚΕΥΗ ΚΑΦΕ



Σημείωση: Εάν το μηχάνημα δεν παρασκευάζει καφέ, βεβαιωθείτε ότι η δεξαμενή νερού περιέχει νερό.



Πριν ετοιμάσετε το καφέ ee, ελέγξτε τα μηνύματα στην οθόνη. Βεβαιωθείτε ότι το δοχείο νερού και η χοάνη του καφέ είναι γεμάτα.



Αφήστε τον επιλογέα στη θέση καφέ " " κατά τη φάση διανομής.



Πριν παρασκευάσετε τον καφέ, προσαρμόστε το ύψος του στομίου διανομής ανάλογα με τις ανάγκες σας και επιλέξτε το άρωμα ή τον προελασμένο καφέ.

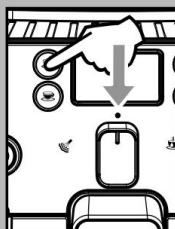

Χρήση Coff ee Beans

• Για να παρασκευάσετε το coff ee, πατήστε και αφήστε το:

το " ☉ -κουμπί " για να επιλέξετε το επιθυμητό άρωμα.

το κουμπί " ☉ " για έναν καφέ εσπρέσο ee. Κουμπί το " ☉ " για ένα μακρύ καφέ ee.

• Στη συνέχεια ξεκινά ο κύκλος παρασκευής:

Για να παρασκευάσετε 1 φλιτζάνι καφέ ee, πατήστε το κουμπί " ☉ " ή " ☉ " μία φορά. Στην οθόνη θα εμφανιστεί το εικονίδιο.

Για να παρασκευάσετε 2 φλιτζάνια καφέ ee, πατήστε το κουμπί " ☉ " ή " ☉ " δύο φορές. Στην οθόνη θα εμφανιστεί το εικονίδιο.



Για να παρασκευάσετε 2 καφέδες, η μηχανή αλέθει αυτόματα και δόσεις τη σωστή ποσότητα καφέ ee. Η παρασκευή δύο τεμαχίων καφέ απαιτεί δύο κύκλους λείανσης και δύο κύκλους παρασκευής, τους οποίους το μηχάνημα εκτελεί αυτόματα.

• Μετά τον κύκλο προπαρασκευής, ο καφές αρχίζει να βγαίνει από το στόμιο διανομής.

• Η παρασκευή καφέ σταματά αυτόματα όταν επιτευχθεί το προ-προγραμματισμένο επίπεδο. Ωστόσο, είναι δυνατό να διακοπεί η παρασκευή του καφέ πατώντας το κουμπί που πατήθηκε αρχικά.

i Η μηχανή είναι προσαρμοσμένη για να παρασκευάζει έναν αληθινό ιταλικό καφέ εσπρέσο. Αυτό το χαρακτηριστικό μπορεί να επιμηκύνει ελαφρώς το χρόνο παρασκευής, επιτρέποντας στην έντονη άρωμα του καφέ να αναπτυχθεί πλήρως.

Χρήση Προ-αλεσμένου Coff ee

i Αυτή η λειτουργία επιτρέπει τη χρήση προαλεσμένου και ντεκαφεϊνής καφέ ee.

Ο προαλεσμένος καφές πρέπει να χύνεται στην κατάλληλη θήκη που βρίσκεται δίπλα στη χροάνη κόκκων καφέ. Χρησιμοποιείτε μόνο αλεσμένο καφέ ee για μηχανές εσπρέσο και ποτέ κόκκους καφέ ή στιγμιαίο καφέ.



Σημείωση: • Εάν δεν χυθεί προαλεσμένος καφές στο διαμέρισμα, θα διανεμηθεί μόνο νερό.

• Εάν η δόση είναι υπερβολική και χρησιμοποιούνται 2 ή περισσότερες μεζούρες καφέ ee, το μηχάνημα δεν θα παρασκευάσει το προϊόν. Επίσης, σε αυτήν την περίπτωση, το μηχάνημα θα εκτελέσει έναν άδειο κύκλο και θα αδειάσει τυχόν αλεσμένο καφέ στο σωτράρι κατακάθου καφέ.

Για να φτιάξετε καφέ ee:

• Πατήστε και αφήστε το κουμπί " " μέχρι να εμφανιστεί το εικονίδιο λειτουργίας προ-αλεσμένου καφέ ee.

• Ανασηκώστε το κάλυμμα της θήκης του προαλεσμένου καφέ.

• Προσθέστε 1 μόνο 1 μεζούρα προαλεσμένου καφέ στη θήκη. Χρησιμοποιήστε τη σέσουλα μέτρησης που παρέχεται με το μηχάνημα για να εκτελέσετε αυτήν τη λειτουργία.

Στη συνέχεια, κλείστε το κάλυμμα.



Προειδοποίηση: Προσθέστε μόνο προαλεσμένο καφέ στη θήκη.

Άλλες ουσίες και αντικείμενα μπορεί να προκαλέσουν σοβαρή ζημιά στο μηχάνημα.

Αυτή η ζημιά δεν καλύπτεται από την εγγύηση.



Σταθερά

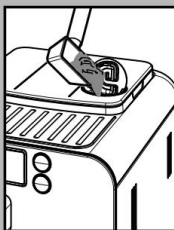

Σταθερά



Τύπος και απελευθέρωση:

το κουμπί " " για έναν καφέ εσπρέσο ee, το κουμπί " " για μακρύ καφέ ee.

- Στη συνέχεια ξεκινά ο κύκλος παρασκευής. Μετά τον κύκλο προπαρασκευής, το coff ee αρχίζει να βγαίνει από το στόμιο διανομής.
- Η παρασκευή καφέ σταματά αυτόματα όταν επιτευχθεί το προ-προγραμματισμένο επίπεδο. Ωστόσο, είναι δυνατό να διακοπεί η παρασκευή του καφέ πατώντας το κουμπί που πατήθηκε αρχικά.

Μετά τη διανομή του προϊόντος, αποκαθίσταται η διαμόρφωση κόκκων καφέ του μηχανήματος.



Επαναλάβετε τις ενέργειες που περιγράφονται παραπάνω για να παρασκευάσετε άλλους καφέδες.

ΔΙΑΝΟΜΗ ΖΕΣΤΟΥ ΝΕΡΟ





Προειδοποίηση: Στην αρχή, μπορεί να βγουν μικρές εκρήξεις ζεστού νερού. Κίνδυνος ζεματισματος. Η ράβδος ζεστού νερού μπορεί να φτάσει σε υψηλές θερμοκρασίες. Μην το αγγίζετε ποτέ με γυμνά χέρια.

• Πριν χορηγήσετε ζεστό νερό, βεβαιωθείτε ότι εμφανίζεται το παρακάτω εικονίδιο.

Όταν το μηχάνημα είναι έτοιμο, προχωρήστε ως εξής:

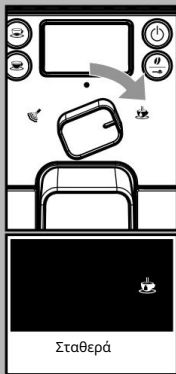
• Τοποθετήστε ένα δοχείο κάτω από τη ράβδο ατμού (Pannarello, εάν παρέχεται).



- Γυρίστε τον επιλογέα δεξιόστροφα για να τον θέσετε στη θέση « » 

- Μόνο το παρακάτω εικονίδιο θα εμφανίζεται σταθερά.



- Γεμίστε το φλιτζάνι με ζεστό νερό στο επιθυμητό επίπεδο, για να σταματήσετε την παροχή ζεστού νερού, γυρίστε το διακόπτη επιλογής αριστερόστροφα πίσω στο " ● " θέση. Το μηχάνημα επιστρέφει στον κανονικό τρόπο λειτουργίας.

- i** Περιστασιακά, μετά το γύρισμα του διακόπτη επιλογής, ενδέχεται να μην παρέχεται ζεστό νερό και το παρακάτω εικονίδιο που εμφανίζεται θα αρχίσει να αναβοσβήνει. Απλώς περιμένετε μέχρι το τέλος της φάσης προθέρμανσης, οπότε και θα διανεμηθεί ζεστό νερό από το Pannarello.

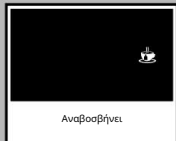

ΔΙΑΝΟΜΗ ΑΤΜΟΥ / ΠΡΟΕΤΟΙΜΑΣΙΑ ΚΑΠΟΥΚΟΥ-ΣΙΝΟ

Ο ατμός μπορεί να χρησιμοποιηθεί για το αφρόγαλα για έναν καπουτσίνο, καθώς και για το ζέσταμα άλλων ροφημάτων.

- !** Κίνδυνος ζεματίσματος! Η ζυθοποίηση μπορεί να προηγηθεί από μικρά πίδακες ζεστού νερού. Η ράβδος ατμού μπορεί να φτάσει σε υψηλές θερμοκρασίες. Μην το αγγίζετε ποτέ με γυμνά χέρια.

- i** Σημαντική σημείωση: αμέσως μετά τη χρήση του ατμού για να αφρίσετε το γάλα, καθαρίστε τη ράβδο ατμού (ή το Pannarello όταν παρέχεται).

Όταν το μηχάνημα είναι έτοιμο, παρασκευάστε μια μικρή ποσότητα ζεστού νερού σε ένα ποτήρι και καθαρίστε τη ράβδο ατμού (ή το Pannarello όταν παρέχεται) εξωτερικά.

Με αυτόν τον τρόπο, όλα τα μέρη θα είναι τέλεια

καθαρισμένο και απαλλαγμένο από υπολείμματα γάλακτος.

- i** Για να προετοιμάσετε τον καπουτσίνο σας, συνιστούμε να αδειάζετε το νερό στη ράβδο ατμού.



- Για να αδειάσετε το νερό στη ράβδο ατμού, τοποθετήστε ένα δοχείο κάτω από τη ράβδο ατμού (Pannarello, εάν παρέχεται).

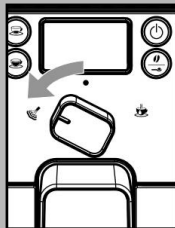

- Όταν το μηχάνημα είναι έτοιμο να παρασκευάσει καφέ ee, γυρίστε τον διακόπτη επιλογής αριστερόστροφα για να τον ρυθμίσετε στη θέση " ". Μπορεί να βγει υπολειμματικό νερό από τη ράβδο ατμού (Pannarello, εάν παρέχεται).

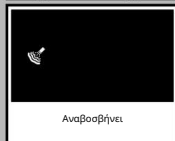

- Το εικονίδιο αναβοσβήνει κατά τη διάρκεια του χρόνου προθέρμανσης που απαιτείται από το μηχάνημα.



- Η διανομή ατμού θα ξεκινήσει όταν το εικονίδιο εμφανίζεται σταθερά αναμμένο, αμέσως μετά, θα αρχίσει να βγαίνει μόνο ατμός.



- Γυρίστε τον διακόπτη επιλογής δεξιόστροφα και βάλτε τον ξανά στη θέση " ● " για να σταματήσει η παροχή ατμού.

- Γεμίστε το 1/3 του δοχείου που θέλετε να χρησιμοποιήσετε για να ετοιμάσετε τον καπουτσίνο με κρύο γάλα.

- i** Για να εξασφαλίσετε καλύτερα αποτελέσματα κατά την προετοιμασία ενός καπουτσίνο, χρησιμοποιήστε κρύο γάλα κατεψυγμένο από το ψυγείο.

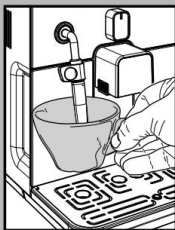

- Για να ζεστάνετε το γάλα απευθείας στο φλιτζάνι, βυθίστε τη ράβδο ατμού (Pannarello, εάν παρέχεται) στο γάλα που πρόκειται να θερμανθεί.

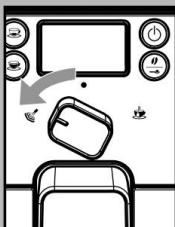



- Γυρίστε τον διακόπτη επιλογής αριστερόστροφα για να τον θέσετε στη θέση « ».  Περιστρέψτε το δοχείο και μετακινήστε το απαλά πάνω-κάτω για να αποκτήσετε ομοιόμορφο αφρό.



- Αφού διανεμίστε ατμό για τον επιθυμητό χρόνο, γυρίστε τον διακόπτη επιλογής δεξιόστροφα και βάλτε τον ξανά στη θέση " " για  αματμήσει η παροχή ατμού.
- Η ίδια διαδικασία μπορεί να χρησιμοποιηθεί για τη θέρμανση άλλων ροφημάτων.

Αφού χρησιμοποιήσετε το ραβδί ατμού (Pannarello, εάν παρέχεται), πλύντε το όπως περιγράφεται στην ενότητα «Καθαρισμός και συντήρηση».

-  Μετά τη χρήση ατμού για την παρασκευή ενός ροφήματος, μπορείτε να παρασκευάσετε καφέ ή να διανεμίστε ατμό αμέσως μετά.

-  Εάν ο διακόπτης επιλογής αφεθεί στην κεντρική θέση "  ", το μηχάνημα, για να εξοικονομήσει ενέργεια, φτάνει αυτόματα τη θερμοκρασία που απαιτείται για τη διανομή καφέ.



ΚΑΘΑΡΙΣΜΟΣ ΚΑΙ ΚΥΡΙΟ-ΔΙΑΚΟΣΜΗΣΗ

Γενικός Καθαρισμός

- Αδειάζετε και καθαρίζετε καθημερινά το συρτάρι του κατακάθιου καφέ, με τη μηχανή γυρισμένη επί.

-  Σημείωση: Συνιστούμε να αδειάσετε το δοχείο εάν το μηχάνημα δεν πρόκειται να χρησιμοποιηθεί για μερικές ημέρες.

- Οι εργασίες συντήρησης και καθαρισμού μπορούν να πραγματοποιηθούν μόνο όταν το μηχάνημα είναι κρύο και αποσυνδεδεμένο από το ηλεκτρικό δίκτυο.

- Μην βυθίζετε το μηχάνημα σε νερό.
- Μην πλένετε κανένα από τα μέρη του στο πλυντήριο πιάτων.
- Μη χρησιμοποιείτε αιχμηρά αντικείμενα ή σκληρά χημικά προϊόντα (διαλυτικά) για τον καθαρισμό.

- Χρησιμοποιήστε ένα μαλακό, βρεγμένο πανί για να καθαρίσετε το μηχάνημα.

- Μην στεγνώνετε το μηχάνημα και/ή τα εξαρτήματά του χρησιμοποιώντας φούorno μικροκυμάτων και/ή τυπικό φούorno.

-  Μετά την προετοιμασία των ροφημάτων γάλακτος, διανεμίστε ζεστό νερό από τη ράβδο ατμού (Pannarello, εάν παρέχεται) για να έχετε έναν σχολαστικό καθαρισμό.

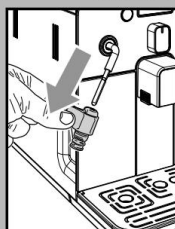
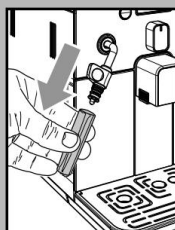

- Καθημερινά, αφού ζεστάνετε το γάλα, αφαιρείτε το εξωτερικό μέρος του Pan-narello (αν υπάρχει) και το πλένετε με φρέσκο πόσιμο νερό.

- Καθαρίζετε τη ράβδο ατμού κάθε εβδομάδα. Για να το κάνετε αυτό, εκτελέστε τις ακόλουθες λειτουργίες:

- Αφαιρέστε το εξωτερικό μέρος του Pan-narello (για τυπικό καθαρισμό).
- Αφαιρέστε το πάνω μέρος του Pan-narello από τη ράβδο ατμού.
- Πλύντε το πάνω μέρος του Pan-narello με φρέσκο πόσιμο νερό.
- Πλύντε τη ράβδο ατμού με ένα βρεγμένο πανί και αφαιρέστε τυχόν υπολείμματα γάλακτος.
- Επαναποθετήστε το επάνω μέρος στη ράβδο ατμού (βεβαιωθείτε ότι έχει εισαχθεί πλήρως).



Συναρμολογήστε ξανά το εξωτερικό μέρος του Pannarello.

- Συνιστούμε να καθαρίζετε τη δεξαμενή νερού καθημερινά.

Για ευκολότερη αφαίρεση της δεξαμενής νερού, μετακινήστε τη ράβδο ατμού / Pannarello προς τα πάνω:

- Αφαιρέστε το μικρό λευκό φίλτρο από τη δεξαμενή νερού και πλύντε το με τρεχούμενο πόσιμο νερό.

- Τοποθετήστε ξανά το μικρό λευκό φίλτρο στο περίβλημά του πιέζοντάς το απαλά και περιστρέφοντάς το ταυτόχρονα.

- Γεμίστε τη δεξαμενή νερού με φρέσκο πόσιμο νερό.

- Αδειάζετε και καθαρίζετε το δίσκο συλλογής υγρών καθημερινά.

Εκτελέστε αυτή τη λειτουργία και όταν η βρώμη είναι ανεβασμένη.

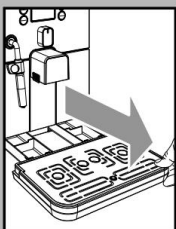

- Καθαρίζετε επίσης το κάθισμα του δίσκου κάθε εβδομάδα μέσα από τα ανοίγματα στο κάτω μέρος του μηχανήματος.

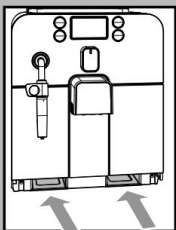

Brew Group

- Η ομάδα παρασκευής πρέπει να καθαρίζεται κάθε φορά που γεμίζει η χροάνη κόκκων καφέ ή τουλάχιστον μία φορά την εβδομάδα.

- Απεργοποιήστε το μηχάνημα πατώντας το κουμπί ON/OFF και αφαιρέστε το φιν από την πρίζα.

- Αφαιρέστε το συρτάρι κατακάθου καφέ. Ανοίξτε την πόρτα του σέρβις.

- Για να αφαιρέσετε την ομάδα παρασκευής, τραβήξτε την από τη λαβή και πατήστε το κουμπί «PUSH». Η ομάδα παρασκευής πρέπει να πλένεται μόνο με χλιαρό νερό χωρίς απορρυπαντικό/σάπουνι.

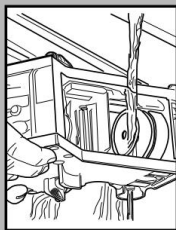
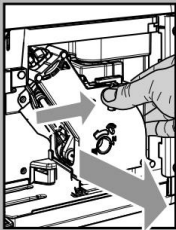
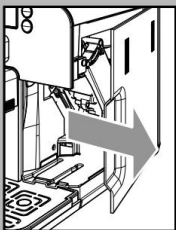

- Πλύνετε την ομάδα παρασκευής με χλιαρό νερό και καθαρίστε προσεκτικά το επάνω φίλτρο.

- Πλύνετε και στεγνώστε καλά όλα τα μέρη της ομάδας παρασκευής.

- Καθαρίστε καλά το εσωτερικό του μηχανήματος.

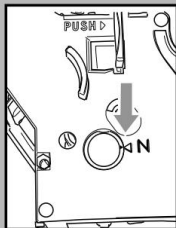

- Βεβαιωθείτε ότι τα δύο σήματα αναφοράς ταιριάζουν.

- Βεβαιωθείτε ότι ο μοχλός είναι σε επαφή με την ομάδα παρασκευής. Πατήστε το κουμπί «PUSH» για να βεβαιωθείτε ότι η ομάδα παρασκευής είναι στη σωστή θέση.



Λιπάνετε την ομάδα παρασκευής μετά από περίπου 500 κύκλους παρασκευής. Το γράσο για τη λίπανση της ομάδας παρασκευής μπορεί να αγοραστεί σε εξουσιοδοτημένα κέντρα σέρβις.

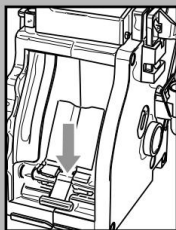

- Λιπάνετε τους οδηγούς της ομάδας παρασκευής μόνο χρησιμοποιώντας το παρεχόμενο γράσο.

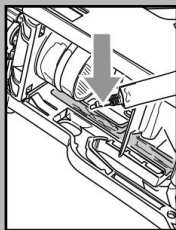

- Πλύνετε το γράσο ομοιόμορφα και στους δύο πλευρικούς οδηγούς.

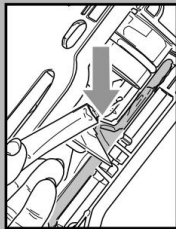

- Τοποθετήστε την ομάδα παρασκευής στη θέση της μέχρι να ασφαλίσει στη θέση της ΧΩΡΙΣ να πατήσετε το κουμπί «PUSH».

- Εισαγάγετε το συρτάρι καφέ ee. Κλείστε την πόρτα του σέρβις.

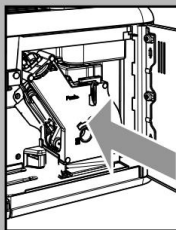



35'

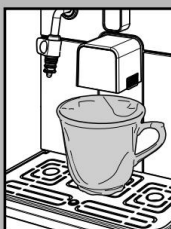
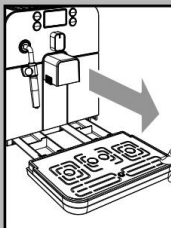
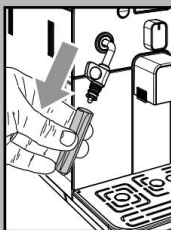

• 34 •

ΑΦΑΛΑΤΩΣΗ

Τα άλατα συνήθως συσσωρεύονται με τη χρήση της συσκευής.

Το μηχάνημα πρέπει να αφαιρείται αλάτων όταν εμφανίζεται το εικονίδιο στην οθόνη.

i Μην απενεργοποιείτε το μηχάνημα και μην το βάζετε σε κατάσταση αναμονής κατά τη διάρκεια της διαδικασίας αφαλάτωσης.

i Χρησιμοποιείτε μόνο το διάλυμα αφαλάτωσης GAGGIA. Η φόρμουλα του έχει σχεδιαστεί για να εξασφαλίζει καλύτερη απόδοση και λειτουργία του μηχανήματος για όλη τη διάρκεια ζωής του. Εάν χρησιμοποιηθεί σωστά, αποφεύγει επίσης αλλοιώσεις στο παρασκευασμένο προϊόν.

! Προειδοποίηση! Ποτέ μην πίνετε το διάλυμα αφαλάτωσης ή τυχόν προϊόντα που διανέμονται μέχρι να ολοκληρωθεί ο κύκλος. Μην χρησιμοποιείτε ποτέ ξύδι ως διάλυμα αφαλάτωσης.

Πριν από την αφαλάτωση του μηχανήματος, εκτελέστε τις ακόλουθες λειτουργίες:

- αφαιρέστε το Ραππαέλλο (εάν παρέχεται) από τη ράβδο ατμού όπως περιγράφεται στο κεφάλαιο «Καθαρισμός και συντήρηση».

- αδειάστε το δίσκο σταγόνων. Τοποθετήστε το ξανά στο μηχάνημα πριν συνεχίσετε.

1 Τοποθετήστε ένα μεγάλο δοχείο κάτω από το στόμιο διανομής.

Απενεργοποιήστε το μηχάνημα πατώντας το κουμπί «STAND-BY». Περιμένετε μέχρι το μηχάνημα να ολοκληρώσει τη διαδικασία ξεβγάλματος.

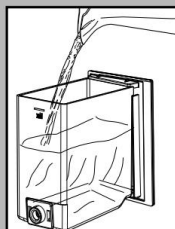
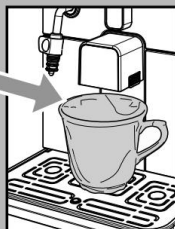
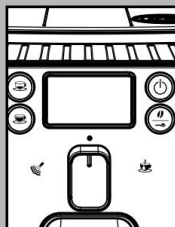

Προειδοποίηση! Αφαιρέστε το φίλτρο "In-tenza" πριν προσθέσετε το διάλυμα αφαλάτωσης.



Σημείωση: εάν τα δοχεία γεμισθούν, αναστείλετε προσωρινά τη διαδικασία διανομής για να αδειάσετε τα δοχεία.

Εάν το διάλυμα αφαλάτωσης καυή ή το νερό χυθεί έξω από το στόμιο διανομής:

ΠΑΥΣΗ: γυρίστε τον διακόπτη επιλογής στη θέση " ".



START: γυρίστε τον επιλογέα στη θέση " ".



Εάν το διάλυμα αφαλάτωσης ή/και το νερό χυθεί έξω από τη ράβδο ατμού:

ΠΑΥΣΗ: γυρίστε τον διακόπτη επιλογής στη θέση " ".



START: γυρίστε τον επιλογέα στη θέση " ".



2 Ρίξτε όλο το περιεχόμενο του συμπυκνωμένου διαλύματος αφαλάτωσης GAGGIA στο δοχείο νερού και γεμίστε το με φρέσκο πόσιμο νερό μέχρι τη στάθμη MAX. Τοποθετήστε ξανά τη δεξαμενή στο μηχάνημα.

3 Τοποθετήστε ένα άδειο δοχείο κάτω από τη ράβδο ατμού και ένα άλλο κάτω από το στόμιο διανομής.

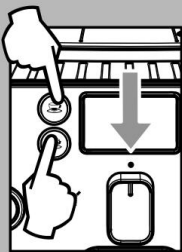

4 Βεβαιωθείτε ότι ο διακόπτης επιλογής είναι στη
● θέση του.

5 Πατήστε παρατεταμένα τα 2 κουμπιά παρασκευής
ταυτόχρονα για 3 δευτερόλεπτα: ο κύκλος
αφαλάτωσης ξεκινά.

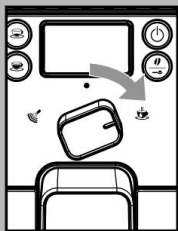

i Σημείωση: εάν οι δεικτικές
λυχνίες " " και " " αρχίσουν να
αναβοσβήνουν αμέσως μετά την εκκίνηση,
γυρίστε τον διακόπτη επιλογής δεξιά στη
θέση " ". Όταν οι ενδεικτικές λυχνίες " " και
" " αρχίσουν να αναβοσβήνουν, γυρίστε
τον διακόπτη επιλογής πίσω στο
● εντρική θέση.



6 Η φωτεινή δειξη " " αναβοσβήνει για να
δείξει ότι το μηχάνημα έχει εισέλθει στο
αυτόματο πρόγραμμα αφαλάτωσης, όταν η
λυχνία " " είναι σταθερή, η 1η φάση
αφαίρεσης αλάτων είναι ενεργοποιημένη.



7 Όταν αρχίσουν να αναβοσβήνουν οι λυχνίες " "
και " ", γυρίστε τον επιλογέα δεξιόστροφα
στη θέση " ". Σε αυτήν περίπτωση, η ράβδος
ατμού/ζεστού νερού αρχίζει να διανέμει το
διάλυμα αφαλάτωσης σε τακτά χρονικά
διαστήματα.

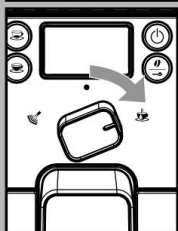

8 Η φωτεινή δειξη " " αναβοσβήνει για να
δείξει ότι το μηχάνημα έχει μπει στο
αυτόματο πρόγραμμα αφαλάτωσης, όταν η
λυχνία " " είναι σταθερή, η 1η φάση
αφαίρεσης αλάτων είναι ενεργοποιημένη.

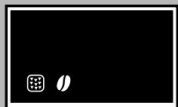

9 Όταν δεν υπάρχει άλλο διάλυμα
αφαλάτωσης στο δοχείο νερού, οι
λυχνίες " " και " " αναβοσβήνουν
ταυτόχρονα.

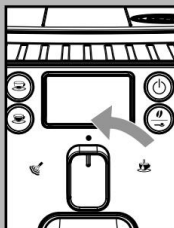

10 Γυρίστε τον διακόπτη επιλογής στη ●
κεντρική θέση " ".

Αδειάστε το δοχείο κάτω από τη ράβδο
ατμού και αυτό κάτω από το στόμιο
διανομής.



11 Η λυχνία " " ανάβει και το δοχείο νερού
πρέπει να αφαιρεθεί πριν μπειτε στο
επόμενο στάδιο.

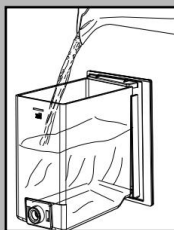

12 Αφαιρέστε το δοχείο νερού, ξεπλύντε το
και γεμίστε το μέχρι το επίπεδο «MAX» με
φρέσκο πόσιμο νερό.





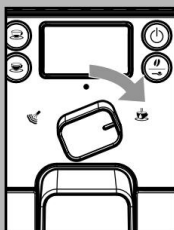

13 Τοποθετήστε ξανά τη δεξαμενή στο μηχάνημα. Οι
δυο λυχνίες " " ανάβουν δείχνοντας ότι το
μηχάνημα έχει εισέλθει στη φάση του ξεβγάλματος.
Οι λυχνίες " " και αναβοσβήνουν
στην οθόνη.

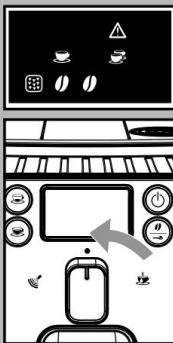

14 Τοποθετήστε ένα άδειο δοχείο κάτω
από τη ράβδο ατμού και ένα άλλο κάτω
από το στόμιο διανομής.





Γυρίστε τον επιλογέα δεξιόστροφα
στη θέση " ".



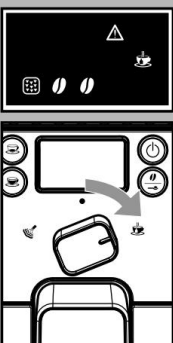

15 Όταν τα φώτα  και  αναβοσβήνουν ταυτόχρονα, γυρίστε τον διακόπτη επιλογής στην κεντρική θέση .

Το μηχάνημα αρχίζει να ξεπλένεται απευθείας από το στόμιο διανομής.



16 Όταν αρχίσουν  αναβοσβήνουν οι λυχνίες "  και  , γυρίστε τον διακόπτη επιλογής δεξιόστροφα  στη θέση  ". Σε αυτήν την περίπτωση, η ράβδος ατμού/ζεστό νερό διανέμει συνεχώς το νερό έκπλυσης.



17 Όταν δεν υπάρχει άλλο νερό  , ξεβγάλατε στη δεξαμενή νερού, οι λυχνίες « και »  αναβοσβήνουν ταυτόχρονα.



18 Γυρίστε τον διακόπτη επιλογής στην κεντρική θέση .



19 Το «  Η λυχνία ανάβει και η δεξαμενή νερού πρέπει να αφαιρεθεί πριν μπειτε στο επόμενο στάδιο.

Αδειάστε το δοχείο κάτω από τη ράβδο ατμού και αυτό κάτω από το στόμιο διανομής.

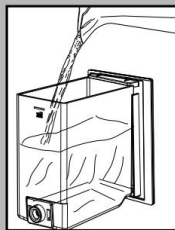





20 Αφαιρέστε τη δεξαμενή νερού, ξεπλύνετε και γεμίστε τη μέχρι το επίπεδο «MAX» με φρέσκο πόσιμο νερό.



21 Τοποθετήστε ένα άδειο δοχείο κάτω από τη ράβδο ατμού και ένα άλλο κάτω από το στόμιο διανομής.



22 Όταν αρχίσουν  αναβοσβήνουν οι ενδεικτικές λυχνίες "  και  , γυρίστε τον διακόπτη επιλογής δεξιόστροφα στη θέση  ". Ο δεύτερος κύκλος ξεβγάλματος ξεκινά.

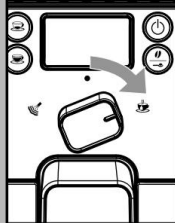

i Εάν η δεξαμενή δεν γεμίσει μέχρι το επίπεδο MAX, ο κύκλος πρέπει να επαναληφθεί από το σημείο 17.

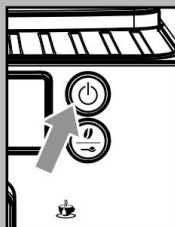

23 Όταν ολοκληρωθεί ο δεύτερος κύκλος ξεβγάλματος, το μηχάνημα εισέρχεται σε κατάσταση αναμονής και το κουμπί  αρχίζει να αναβοσβήνει.

Αδειάστε το δοχείο κάτω από τη ράβδο ατμού.



24 Γυρίστε τον διακόπτη επιλογής στην κεντρική θέση

“ ”.

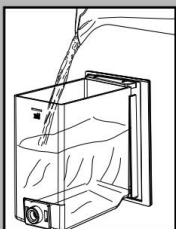

25 Στο τέλος, γεμίστε ξανά το δοχείο νερού.

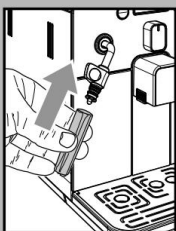

Συναρμολογήστε ξανά το εξωτερικό μέρος του Pannarello.

Ο κύκλος αφαλάτωσης έχει ολοκληρωθεί.

Θέστε σε λειτουργία το μηχάνημα όπως περιγράφεται στο εγχειρίδιο και εκτελέστε κανονικές λειτουργίες προθέρμανσης και ξεβγάλματος; το μηχάνημα είναι τώρα έτοιμο για παρασκευή προϊόντος.



Εάν το μηχάνημα απενεργοποιηθεί κατά τη διάρκεια του κύκλου αφαλάτωσης, την επόμενη φορά που θα ενεργοποιηθεί το μηχάνημα, ο κύκλος πρέπει να επαναληφθεί από το σημείο που έχει διακοπεί.



Το διάλυμα αφαλάτωσης πρέπει να απορριφθεί σύμφωνα με τις οδηγίες του κατασκευαστή ή/και τους κανονισμούς που ισχύουν στη χώρα χρήσης.



Αφού ολοκληρώσετε τον κύκλο αφαλάτωσης, πλύνετε την ομάδα παρασκευής όπως περιγράφεται στην ενότητα «Ομάδα παρασκευής» στο κεφάλαιο «Καθαρισμός και συντήρηση».

Παρατηρήσεις για την αφαλάτωση

Το μηχάνημα που αγοράσατε είναι εξοπλισμένο με προηγμένο λογισμικό για τον έλεγχο της ποσότητας του χρησιμοποιούμενου νερού προκειμένου να παρέχει αξιόπιστες πληροφορίες σχετικά με την κατάλληλη στιγμή για την πραγματοποίηση εργασιών αφαλάτωσης.

Αυτό το λογισμικό έχει προγραμματιστεί για τυπική σκληρότητα νερού.

Σε αυτές τις συγκεκριμένες περιπτώσεις, συνιστάται να εκτελείτε κύκλους αφαλάτωσης κάθε 1-2 μήνες, ακόμα κι αν το μηχάνημα δεν το σηματοδοτεί.

ΠΙΝΑΚΑΣ ΕΛΕΓΧΟΥ ΕΠΙΔΕΙΞΗ

Σήματα ετοιμότητας



- Το μηχάνημα είναι έτοιμο για παρασκευή καφέ από φασόλια και ζεστό νερό.



- Η μηχανή είναι έτοιμη για προ-αλεσμένη παρασκευή καφέ.



- Το μηχάνημα βρίσκεται στη φάση παροχής ατμού.



- Το μηχάνημα βρίσκεται στη φάση παροχής ζεστού νερού.



- Η μηχανή παρασκευάζει 1 καφέ espresso ee ή ένα long coff ee.



- Το μηχάνημα παρασκευάζει 2 καφέ espresso ή 2 μακρινούς καφέδες.

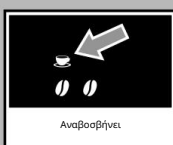

- Το μηχάνημα προγραμματίζει την ποσότητα του καφέ που θα παρασκευαστεί κάθε φορά που το " " ή το πιέζετε.  Το " " είναι

Προειδοποιητικά σήματα



- Το μηχάνημα ζεσταίνεται για να παρασκευάσει καφέ και να διανείμει ζεστό νερό ή ατμό.



- Το μηχάνημα εκτελεί τον κύκλο ξεβγάλματος.

Περιμένετε μέχρι το μηχάνημα να σταματήσει τη λειτουργία.

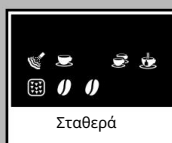

- Το μηχάνημα χρειάζεται κύκλο αφαλάτωσης.



- Το μηχάνημα χρειάζεται εκκίνηση κυκλώματος νερού ing.



Σήματα συναγερμού

- Επιστρέψτε το κουμπί ζεστού νερού/ατμού στο τη σωστή του θέση.
- Τοποθετήστε την ομάδα παρασκευής στο μηχάνημα.
- Κλείστε την πόρτα σέρβις.



- Αδειάστε το συρτάρι του καφέ.

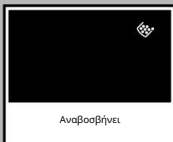

- Εισαγάγετε το συρτάρι καφέ ee.



- Δεν υπάρχουν κόκκοι καφέ στη χοάνη κόκκων καφέ.

Αφού γεμίσετε ξανά τη χοάνη, ο κύκλος μπορεί να επανεκκινηθεί.

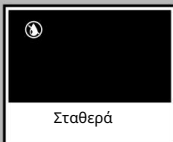

- Γεμίστε το δοχείο νερού.

ΑΝΤΙΜΕΤΩΠΙΣΗ ΠΡΟΒΛΗΜΑΤΩΝ

Μηχανικές ενέργειες	Αιτίες	Λύσεις
Το μηχάνημα δεν ανάβει.	Το μηχάνημα δεν είναι συνδεδεμένο στο ρεύμα πηγή.	Συνδέστε το μηχάνημα στην πηγή ρεύματος.
Το coff ee δεν είναι αρκετά ζεστό.	Τα κύπελλα είναι κρύα.	Ζεσταίνουμε τα φλιτζάνια με ζεστό νερό.
Δεν διανέμεται ζεστό νερό ή ατμός.	Η οπή της ράβδου ατμού είναι βουλωμένη.	Καθαρίστε την οπή της ράβδου ατμού χρησιμοποιώντας μια καρφίτσα. Βεβαιωθείτε ότι το μηχάνημα είναι απενεργοποιημένο και έχει κρυώσει πριν εκτελέσετε αυτήν τη λειτουργία.
	Το Pannarello είναι βρώμικο (εάν παρέχεται).	Καθαρίστε το Pannarello.
Το coff ee έχει λίγη κρέμα. (βλέπε σημείωση)	Το μείγμα coff ee είναι ακατάλληλο, το coff ee δεν είναι φρεσκοκαβουρδισμένο ή το άλεσμα είναι πολύ χοντρό.	Αλλάξτε το μείγμα καφέ ή προσαρμόστε το άλεσμα όπως εξηγείται στην ενότητα «Ρύθμιση μύλου καφέ ee».
Το μηχάνημα χρειάζεται πολύ χρόνο για να ζεσταθεί ή η ποσότητα νερού που διανέμεται από τη ράβδο είναι πολύ μικρή.	Το κύκλωμα του μηχανήματος εμποδίζεται από τη συσσώρευση αλάτων.	Αφαλατώστε το μηχάνημα.
Η ομάδα παρασκευής δεν βγαίνει.	Η ομάδα παρασκευής είναι εκτός τόπου.	Ενεργοποιήστε το μηχάνημα. Κλείστε την πόρτα του σέρβις. Η ομάδα παρασκευής επιστρέφει αυτόματα στη σωστή θέση.
	Το συρτάρι έχει εισαχθεί.	Αφαιρέστε πρώτα το συρτάρι και μετά την ομάδα παρασκευής.
Το μηχάνημα αλέθει τους κόκκους coff ee αλλά δεν βγαίνει coff ee. (βλέπε σημείωση)	Η δεξαμενή νερού είναι άδεια.	Γεμίστε τη δεξαμενή νερού και προετοιμάστε το κύκλωμα (ενότητα «Χρήση του μηχανήματος για πρώτη φορά»).
	Η ομάδα Brew είναι βρώμικη.	Καθαρίστε την ομάδα παρασκευής (ενότητα «Ομάδα παρασκευής»).
	Το κύκλωμα δεν είναι γεμισμένο.	Εκκινήστε το κύκλωμα (ενότητα «Χρήση του μηχανήματος για πρώτη φορά»).
	Σπάνιο συμβάν που συμβαίνει όταν το μηχάνημα προσαρμόζει αυτόματα τη δόση.	Παρασκευάστε μερικούς καφέδες όπως περιγράφεται στην ενότητα «Σύστημα προσαρμογής Gaggia».
	Η κεφαλή διανομής είναι βρώμικη.	Καθαρίστε την κεφαλή διανομής.
Το coff ee είναι πολύ αδύναμο. (βλέπε σημείωση)	Σπάνιο συμβάν που συμβαίνει όταν το μηχάνημα προσαρμόζει αυτόματα τη δόση.	Παρασκευάστε μερικούς καφέδες όπως περιγράφεται στην ενότητα «Σύστημα προσαρμογής Gaggia».

Μηχανικές ενέργειες	Αιτίες	Λύσεις
Το Coff ee παρασκευάζεται αργά. (βλέπε σημείωση)	Το άλεσμα του καφέ είναι πολύ λεπτό.	Αλλάξτε το μείγμα καφέ ή προσαρμόστε το άλεσμα όπως εξηγείται στην ενότητα «Ρύθμιση μύλου καφέ ee».
	Το κύκλωμα δεν είναι γεμισμένο.	Εκκινήστε το κύκλωμα (ενότητα «Χρήση του μηχανήματος για πρώτη φορά»).
	Η ομάδα παρασκευής είναι βρώμικη.	Καθαρίστε την ομάδα παρασκευής (ενότητα «Ομάδα παρασκευής»).
Διαρρέει καφές από την κεφαλή διανομής.	Η κεφαλή διανομής είναι βουλωμένη.	Καθαρίστε την κεφαλή διανομής και τις σπές της.

Σημείωση: Αυτά τα προβλήματα μπορούν να θεωρηθούν φυσιολογικά εάν το μείγμα καφέ ee έχει αλλάξει ή εάν το μηχάνημα έχει μόλις εγκατασταθεί.

Σε αυτήν την περίπτωση περιμένετε έως ότου το μηχάνημα εκτελέσει μια λειτουργία αυτόματης ρύθμισης όπως περιγράφεται στην ενότητα «Σύστημα προσαρμογής Gaggia».

Επικοινωνήστε με την Εξυπηρέτηση Πελατών της Gaggia ή με ένα εξουσιοδοτημένο κέντρο σέρβις για τυχόν προβλήματα που δεν καλύπτονται στον παραπάνω πίνακα ή όταν οι προτεινόμενες λύσεις δεν επιλύουν το πρόβλημα.



421946044671

ΓΑΔΟΕ

GAGGIA SpA

Società soggetta a direzione
e coordinamento di Philips Saeco SpA

Sede Amministrativa/Διοικητικό Γραφείο Via Torretta, 240 40041

Gaggio Montano -

Bologna - Italia +39 0534 771111 / Φαξ +39 0534
31025

Sede Legale/Registered Office Piazza A.

Diaz, 1 20123

Milano - Italia

Capital Sociale Ευρώ 104.000 iv

REA MI1387376 - RI Κωδ.Φορ. 020069680367 Μέρος, IVA:

IT-13054780153

www.gaggia.it

www.gaggia.com

GAGGIA
MILANO