

ΕΓΧΕΙΡΙΔΙΟ ΧΡΗΣΤΗ

# ΣΤΕΓΝΩΤΗΡΙΟ

---



Πριν ξεκινήσετε την εγκατάσταση, διαβάστε αυτές τις οδηγίες προσεκτικά. Έτσι θα απλοποιηθεί η εγκατάσταση και θα διασφαλιστεί ότι το προϊόν είναι σωστά και ασφαλώς εγκατεστημένο. Αφήστε τις οδηγίες αυτές κοντά στο προϊόν μετά την εγκατάσταση για μελλοντική αναφορά.

**ΕΛΛΗΝΙΚΑ**

RH90V9AV2QR



MFL71887428  
Rev.00\_021422

[www.lg.com](http://www.lg.com)

Copyright © 2022 LG Electronics Inc. All Rights Reserved.

# ΠΙΝΑΚΑΣ ΠΕΡΙΕΧΟΜΕΝΩΝ

Το εγχειρίδιο αυτό μπορεί να περιέχει εικόνες ή περιεχόμενο διαφορετικό από το μοντέλο που αγοράσατε.

Το εγχειρίδιο υπόκειται σε αναθεώρηση από τον κατασκευαστή.

## ΟΔΗΓΙΕΣ ΑΣΦΑΛΕΙΑΣ

ΔΙΑΒΑΣΤΕ ΟΛΕΣ ΤΙΣ ΟΔΗΓΙΕΣ ΠΡΙΝ ΑΠΟ ΤΗ ΧΡΗΣΗ .....	3
ΠΡΟΕΙΔΟΠΟΙΗΣΗ .....	3
ΠΡΟΣΤΑΣΙΑ ΤΟΥ ΠΕΡΙΒΑΛΛΟΝΤΟΣ .....	10

## ΕΓΚΑΤΑΣΤΑΣΗ

Εξαρτήματα και προδιαγραφές .....	11
Απαιτήσεις τοποθεσίας εγκατάστασης.....	14
Ευθυγράμμιση της συσκευής.....	15
Οδηγίες στοίβαξης .....	17

## ΛΕΙΤΟΥΡΓΙΑ

Επισκόπηση λειτουργίας.....	20
Προετοιμασία των ρούχων .....	21
Πίνακας ελέγχου .....	24
Πίνακας Προγραμμάτων.....	27
Επιπλέον επιλογές και λειτουργίες.....	32

## ΕΞΥΠΝΕΣ ΛΕΙΤΟΥΡΓΙΕΣ

Εφαρμογή LG ThinQ .....	35
Smart Diagnosis .....	38

## ΣΥΝΤΗΡΗΣΗ

Καθαρισμός μετά από κάθε στέγνωμα.....	40
Περιοδικός καθαρισμός της συσκευής.....	42

## ΑΝΤΙΜΕΤΩΠΙΣΗ ΠΡΟΒΛΗΜΑΤΩΝ

Προτού καλέσετε το Κέντρο εξυπηρέτησης.....	46
---	----

## ΠΑΡΑΡΤΗΜΑ

Δελτίο προϊόντος .....	53
------------------------	----

# ΟΔΗΓΙΕΣ ΑΣΦΑΛΕΙΑΣ

## ΔΙΑΒΑΣΤΕ ΟΛΕΣ ΤΙΣ ΟΔΗΓΙΕΣ ΠΡΙΝ ΑΠΟ ΤΗ ΧΡΗΣΗ

Οι παρακάτω οδηγίες ασφαλείας προορίζονται για να αποτραπούν απρόβλεπτοι κίνδυνοι ή βλάβη από μη ασφαλή ή λανθασμένη λειτουργία του προϊόντος. Οι οδηγίες διαχωρίζονται με τις ενδείξεις «ΠΡΟΕΙΔΟΠΟΙΗΣΗ» και «ΠΡΟΣΟΧΗ», όπως περιγράφεται παρακάτω.

### Μηνύματα ασφαλείας



Το σύμβολο αυτό εμφανίζεται για να υποδείξει ζητήματα και λειτουργίες που μπορεί να προκαλέσουν κινδύνους. Διαβάστε το τμήμα με αυτό το σύμβολο προσεκτικά και ακολουθήστε τις οδηγίες ούτως ώστε να αποτραπούν οι κίνδυνοι.



#### **ΠΡΟΕΙΔΟΠΟΙΗΣΗ**

Αυτό υποδεικνύει ότι η μη τήρηση των οδηγιών μπορεί να προκαλέσει σοβαρό τραυματισμό ή θάνατο.



#### **ΠΡΟΣΟΧΗ**

Η ένδειξη αυτή υποδεικνύει ότι η μη τήρηση των οδηγιών μπορεί να προκαλέσει μικροτραυματισμό ή ζημιά στη συσκευή.

## ΠΡΟΕΙΔΟΠΟΙΗΣΗ



### **ΠΡΟΕΙΔΟΠΟΙΗΣΗ**

Για να ελαττώσετε τον κίνδυνο έκρηξης, πυρκαγιάς, θανάτου, ηλεκτροπληξίας, τραυματισμού ή εγκαύματος ατόμων που χρησιμοποιούν το προϊόν, λαμβάνετε τις βασικές προφυλάξεις, συμπεριλαμβανομένων των παρακάτω.

## Τεχνική Ασφάλεια



### ΠΡΟΕΙΔΟΠΟΙΗΣΗ - Για την αποφυγή πυρκαγιάς Κίνδυνος πυρκαγιάς και εύφλεκτα υλικά

- Φροντίστε να μην φράσσονται τα ανοίγματα εξαερισμού στο περίβλημα της συσκευής ή στην κατασκευή εντοιχισμού της. Σε αντίθετη περίπτωση, μπορεί να προκληθεί πυρκαγιά.
- Αυτή η συσκευή περιέχει R290, ένα ψυκτικό που είναι φιλικό προς το περιβάλλον, αλλά εύφλεκτο. Μην προκαλείτε ζημιά στο κύκλωμα του ψυκτικού. Κρατήστε μακριά από τη συσκευή γυμνή φλόγα και πηγές ανάφλεξης.
- Αυτή η συσκευή μπορεί να χρησιμοποιηθεί από παιδιά ηλικίας από 8 ετών και άνω και άτομα με μειωμένες φυσικές, αισθητήριες ή πνευματικές ικανότητες ή έλλειψη εμπειρίας και γνώσης αν υπάρχει επίβλεψη ή καθοδήγηση όσον αφορά την ασφαλή χρήση της συσκευής και την κατανόηση των εμπλεκόμενων κινδύνων. Τα παιδιά δεν πρέπει να παίζουν με τη συσκευή. Ο καθαρισμός και η συντήρηση δεν θα πρέπει να γίνεται από παιδιά χωρίς επίβλεψη.
- Παιδιά κάτω των 3 ετών δεν θα πρέπει να πλησιάζουν τη συσκευή, εκτός και αν βρίσκονται υπό συνεχή επιτήρηση.
- Στη συσκευή αυτή, μην στεγνώνετε αντικείμενα που δεν είναι πλυμένα.
- Τα μαλακτικά ή παρόμοια προϊόντα θα πρέπει να χρησιμοποιούνται όπως καθορίζεται στις οδηγίες του μαλακτικού.
- Αφαιρείτε όλα τα αντικείμενα από τις τσέπες όπως αναπτήρες και σπύρτα.
- Ποτέ μην σταματάτε τη συσκευή πριν από το τέλος του κύκλου στεγνώματος, εκτός και εάν όλα τα αντικείμενα αφαιρεθούν και απλωθούν γρήγορα ούτως ώστε να διαχυθεί η θερμότητα.
- Η συσκευή δεν πρέπει να χρησιμοποιείται εάν έχουν χρησιμοποιηθεί βιομηχανικά χημικά προϊόντα για καθαρισμό.
- Αντικείμενα που είναι λερωμένα με ουσίες όπως μαγειρικό λάδι, φυτικό λάδι, ασετόν, αλκοόλη, πετρέλαιο, κηροζίνη, καθαριστικά

λεκέδων, νέφτι, κεριά και καθαριστικά κεριού θα πρέπει να πλένονται σε καυτό νερό με μία επιπλέον ποσότητα καθαριστικού πριν να τα στεγνώσετε σε αυτή τη συσκευή.

- Μην πίνετε το συμπυκνωμένο νερό. Σε αντίθετη περίπτωση, μπορεί να προκύψει τροφική δηλητηρίαση.
- Εάν το καλώδιο τροφοδοσίας έχει πάθει βλάβη, πρέπει να αντικατασταθεί από τον κατασκευαστή, τους αντιπροσώπους σέρβις του ή κατάλληλα καταρτισμένο άτομο για αποφυγή κινδύνων.
- Το φίλτρο χνουδιών πρέπει να καθαρίζεται τακτικά.
- Δεν πρέπει να επιτρέπεται να συσσωρεύονται κλωστές γύρω από τη συσκευή.
- Μην ψεκάζετε απορρυπαντικό στεγνού καθαρισμού κατευθείαν στη συσκευή ή μην χρησιμοποιείτε τη συσκευή για να στεγνώνετε ρούχα στα οποία έχετε χρησιμοποιήσει απορρυπαντικό στεγνού καθαρισμού.
- Μην στεγνώνετε ρούχα λεκιασμένα με έλαια. Οι λιπαρές ουσίες (συμπεριλαμβανομένων των βρώσιμων ελαίων) που λεκιάζουν ρούχα δεν μπορούν να αφαιρεθούν τελείως ακόμα και μετά το πλύσιμο με νερό.
- Η παροχή στη συσκευή δεν πρέπει να γίνεται μέσω μίας εξωτερικής συσκευής διακόπτη, όπως χρονοδιακόπτη, ούτε να συνδέεται με ένα κύκλωμα που ενεργοποιείται και απενεργοποιείται τακτικά από μία εταιρεία παροχής.
- Αφαιρέστε τα ρούχα από το προϊόν αμέσως μετά την ολοκλήρωση του στεγνώματος ή αν απενεργοποιηθεί η συσκευή κατά τη διαδικασία του στεγνώματος. Ενδέχεται να προκληθεί πυρκαγιά αν αφήσετε αφύλαχτα τα ρούχα που έχουν στεγνώσει μέσα στη συσκευή. Ενδέχεται να προκληθεί πυρκαγιά αν δεν αφαιρέσετε τα ρούχα από τη συσκευή μετά το στέγνωμα. Αφαιρέστε τα ρούχα αμέσως μετά το στέγνωμα και κρεμάστε τα ή απλώστε τα σε επίπεδη επιφάνεια για να κρυώσουν.
- Η παρούσα συσκευή προορίζεται μόνο για οικιακή χρήση.

## Μέγιστη χωρητικότητα

- Η μέγιστη χωρητικότητα σε ορισμένους κύκλους για το στέγνωμα ρούχων είναι **9 kg (στεγνά ρούχα)**.
- Η συνιστώμενη μέγιστη χωρητικότητα για κάθε πρόγραμμα στεγνώματος μπορεί να διαφέρει. Για καλά αποτελέσματα στεγνώματος, ανατρέξτε στον **Πίνακα Προγραμμάτων** στο κεφάλαιο **ΛΕΙΤΟΥΡΓΙΑ** για περισσότερες πληροφορίες.

## Εγκατάσταση

- Βεβαιωθείτε ότι η συσκευή έχει εγκατασταθεί, γειωθεί και προσαρμοστεί σωστά από εξουσιοδοτημένο προσωπικό σέρβις, σύμφωνα με τις οδηγίες εγκατάστασης.
- Μην επιχειρήσετε ποτέ να θέσετε σε λειτουργία τη συσκευή εάν παρουσιάζει ζημιά ή δυσλειτουργία, είναι μερικώς αποσυναρμολογημένη ή κάποια εξαρτήματά της λείπουν ή είναι ελαττωματικά, μεταξύ άλλων, κάποιο φθαρμένο καλώδιο ή φιν.
- Η μεταφορά της παρούσας ηλεκτρικής συσκευής θα πρέπει να γίνεται από δύο ή περισσότερα άτομα τα οποία θα την κρατούν με ασφαλή τρόπο.
- Μην εγκαθιστάτε τη συσκευή σε χώρο με υγρασία και σκόνη. Μην εγκαθιστάτε ούτε να φυλάσσετε τη συσκευή σε κάποιον εξωτερικό χώρο ή σε χώρο εκτεθειμένο σε καιρικές συνθήκες όπως άμεσο ηλιακό φως, αέρας ή βροχή ή σε θερμοκρασίες κάτω του παγετού.
- Σφίξτε τον σωλήνα αποστράγγισης για να αποτραπεί ο διαχωρισμός.
- Εάν το καλώδιο ρεύματος έχει υποστεί βλάβη ή η οπή της πρίζας είναι χαλαρή, μην χρησιμοποιήσετε το καλώδιο ρεύματος και επικοινωνήστε με ένα εξουσιοδοτημένο κέντρο εξυπηρέτησης.
- Μην συνδέετε τη συσκευή χρησιμοποιώντας πολύπριζα, αντάπτορες ή καλώδια προέκτασης.
- Αντικείμενα όπως αφρώδες ελαστικό (αφρός λατέξ), σκουφάκια για ντους, αδιάβροχα υφάσματα, αντικείμενα με πλάτη ελαστικού και ρούχα ή μαξιλάρια με βάτες από αφρώδες ελαστικό δεν θα πρέπει να στεγνώνουν στη συσκευή.

- Η συσκευή αυτή δεν πρέπει να εγκαθίσταται πίσω από μία πόρτα με δυνατότητα κλειδώματος, μία συρόμενη πόρτα ή πόρτα με μεντεσέ στην απέναντι πλευρά από αυτή της συσκευής, κατά τρόπο ώστε να περιορίζεται το πλήρες άνοιγμα της πόρτας της συσκευής.
- Η συσκευή πρέπει να είναι γειωμένη. Στην περίπτωση δυσλειτουργίας ή βλάβης, με τη γείωση θα μειωθεί ο κίνδυνος ηλεκτροπληξίας παρέχοντας μία διαδρομή ελάχιστης αντίστασης σε ηλεκτρικό ρεύμα.
- Η συσκευή είναι εξοπλισμένη με ένα καλώδιο ρεύματος που διαθέτει αγωγό γείωσης του εξοπλισμού και βύσμα γείωσης. Το βύσμα πρέπει να συνδεθεί σε κατάλληλη πρίζα η οποία έχει εγκατασταθεί και γειωθεί σύμφωνα με όλους τους τοπικούς κανόνες και διατάξεις.
- Η λανθασμένη σύνδεση του αγωγού γείωσης της συσκευής μπορεί να οδηγήσει σε κίνδυνο ηλεκτροπληξίας. Επικοινωνήστε με έναν αδειούχο ηλεκτρολόγο ή υπάλληλο σέρβις εάν έχετε αμφιβολίες σχετικά με το αν η συσκευή είναι σωστά γειωμένη.
- Μην τροποποιείτε τον ρευματολήπτη που συμπεριλαμβάνεται στη συσκευασία της συσκευής. Εάν δεν εφαρμόζει στην πρίζα, ζητήστε από έναν εξουσιοδοτημένο ηλεκτρολόγο να εγκαταστήσει μία κατάλληλη πρίζα.

## Λειτουργία

- Μην επιχειρήσετε να αφαιρέσετε τα πάνελ ή να αποσυναρμολογήσετε τη συσκευή. Μην αγγίζετε τον πίνακα ελέγχου με αιχμηρά αντικείμενα προκειμένου να χειριστείτε τη συσκευή.
- Μην επισκευάζετε οι ίδιοι ούτε να αντικαθιστάτε κάποιο μέρος της συσκευής. Όλες οι επισκευές και οι εργασίες σέρβις πρέπει να πραγματοποιούνται από εξειδικευμένο προσωπικό σέρβις εκτός κι αν προτείνεται συγκεκριμένα σε αυτό το Εγχειρίδιο Χρήστη. Χρησιμοποιείτε μόνον εξαρτήματα εξουσιοδοτημένα από το εργοστάσιο.
- Διατηρείτε τον χώρο κάτω από και γύρω από τη συσκευή χωρίς εύφλεκτα υλικά όπως ίνες, χαρτί, κουρέλια, χημικά κ.λπ.
- Μην τοποθετείτε κατοικίδια ή άλλα ζώα στη συσκευή.

- Μην αφήνετε ανοιχτή την πόρτα της συσκευής. Τα παιδιά μπορεί να κρεμιούνται από την πόρτα ή να μπουσουλούν μέσα στη συσκευή προκαλώντας βλάβη ή τραυματισμό.
- Μην βάζετε τα χέρια σας μέσα στη συσκευή ενώ βρίσκεται σε λειτουργία. Περιμένετε ωσότου σταματήσει εντελώς ο κάδος.
- Μην τοποθετείτε μέσα, μην πλένετε και μην στεγνώνετε αντικείμενα που έχετε καθαρίσει, πλύνει, βυθίσει ή λεκιάσει με εύφλεκτες ή εκρηκτικές ουσίες (όπως κερί, λάδι, βαφή, πετρέλαιο, μέσα απολίπανσης, διαλυτικά στεγνωτηρίου, κηροζίνη, φυτικά έλαια, μαγειρικό λάδι κ.λπ.). Ακατάλληλη χρήση μπορεί να προκαλέσει πυρκαγιά ή έκρηξη.
- Σε περίπτωση πλημμύρας, αποσυνδέστε τον ρευματοδότη και επικοινωνήστε με το κέντρο πληροφόρησης πελατών της LG Electronics.
- Μην πιέζετε προς τα κάτω την πόρτα της συσκευής όταν είναι ανοιχτή.
- Μην χρησιμοποιείτε εύφλεκτο αέριο και εκρηκτικές ουσίες (βενζίνη, καύσιμα, αραιωτικό, πετρέλαιο, οινόπνευμα κ.λπ.) κοντά στη συσκευή.
- Εάν παγώσει ο σωλήνας αποστράγγισης ή ο σωλήνας εισόδου κατά τη διάρκεια του χειμώνα, ξεπαγώστε τον πριν χρησιμοποιήσετε τη συσκευή.
- Διατηρείτε όλα τα απορρυπαντικά πλύσης, τα μαλακτικά και τη χλωρίνη μακριά από τα παιδιά.
- Μην αγγίζετε τον ρευματοδότη ή τα χειριστήρια της συσκευής με βρεγμένα χέρια.
- Μην λυγίζετε υπερβολικά το καλώδιο ρεύματος ούτε να τοποθετείτε κάποιο βαρύ αντικείμενο επάνω του.

## **Συντήρηση**

- Αφαιρέστε εντελώς τυχόν υγρασία και σκόνη από τον ρευματοδότη πριν το, συνδέσετε με ασφάλεια σε μια πρίζα.
- Αποσυνδέστε τη συσκευή από το ηλεκτρικό ρεύμα πριν από τον καθαρισμό της. Με τη ρύθμιση των χειριστηρίων στη θέση



ΑΝΕΝΕΡΓΟ ή σε θέση αναμονής δεν αποσυνδέεται η συσκευή αυτή από την παροχή ρεύματος.

- Μην αφαιρείτε ποτέ το βύσμα της συσκευής τραβώντας το καλώδιο ρεύματος. Πάντα να πιάνετε σταθερά τον ρευματοδότη και να τραβάτε από την πρίζα.
- Μην ψεκάζετε νερό στο εσωτερικό ή το εξωτερικό της συσκευής για να την καθαρίσετε.

## Απόρριψη

- Προτού απορρίψετε μια παλιά συσκευή, αποσυνδέστε την από την πρίζα και αποκόψτε το καλώδιο ακριβώς πίσω από τη συσκευή για να αποτρέψετε λανθασμένη χρήση.
- Απορρίψτε όλα τα υλικά συσκευασίας (όπως πλαστικές σακούλες και Styrofoam) μακριά από τα παιδιά. Τα υλικά συσκευασίας μπορεί να προκαλέσουν ασφυξία.
- Αφαιρέστε την πόρτα πριν απορρίψετε ή πετάξετε αυτή τη συσκευή για να αποτραπεί κίνδυνος παγίδευσης παιδιών ή μικρών ζώων στο εσωτερικό.

## ΠΡΟΣΤΑΣΙΑ ΤΟΥ ΠΕΡΙΒΑΛΛΟΝΤΟΣ

### Απόρριψη της παλιάς σας συσκευής



- Αυτό το διαγραμμένο σύμβολο του τροχοφόρου κάδου υποδεικνύει ότι τα απόβλητα ηλεκτρικών και ηλεκτρονικών προϊόντων (ΑΗΗΕ) πρέπει να απορρίπτονται χωριστά από τα γενικά οικιακά απορρίμματα.
- Τα παλιά ηλεκτρικά προϊόντα μπορεί να περιέχουν επικίνδυνες ουσίες και ως εκ τούτου η σωστή απόρριψη της παλιάς σας συσκευής αποτρέπει ενδεχόμενες αρνητικές συνέπειες για το περιβάλλον και την ανθρώπινη υγεία. Η παλιά σας συσκευή μπορεί να περιέχει επαναχρησιμοποιήσιμα ανταλλακτικά που θα μπορούσαν να χρησιμοποιηθούν για την επισκευή άλλων προϊόντων, καθώς και άλλα υλικά αξίας που μπορούν να ανακυκλωθούν για εξοικονόμηση των περιορισμένων φυσικών πόρων.
- Μπορείτε να πάτε τη συσκευή σας, είτε στο κατάστημα από το οποίο αγοράσατε το προϊόν, ή να επικοινωνήσετε το τοπικό γραφείο απορριμμάτων για λεπτομέρειες σχετικά με το πλησιέστερο εγκεκριμένο σημείο συλλογής ΑΗΗΕ (Απόβλητα Ηλεκτρικών και Ηλεκτρονικών Συσκευών). Για τις πιο πρόσφατες πληροφορίες για τη χώρα σας επισκεφθείτε τη διεύθυνση [www.lg.com/global/recycling](http://www.lg.com/global/recycling)

### Απόρριψη του υλικού συσκευασίας

- Διαθέστε τα απορρίμματα από συσκευασίες σύμφωνα με τα σύμβολα ανακύκλωσης των τύπων υλικών. Βάλτε τα απορρίμματα από συσκευασίες σε αντίστοιχα δοχεία για ανακύκλωση.

### Αυτό το στεγνωτήριο περιέχει αέρια ψυκτικού

R290 (GWP: 3): 0,145 kg Ερμητικά σφραγισμένη συσκευή.

# ΕΓΚΑΤΑΣΤΑΣΗ

## Εξαρτήματα και προδιαγραφές

### ΣΗΜΕΙΩΣΗ

- Η εμφάνιση και οι προδιαγραφές μπορεί να διαφοροποιηθούν χωρίς ειδοποίηση για να βελτιωθεί η ποιότητα της συσκευής.

### Μπροστινή πλευρά

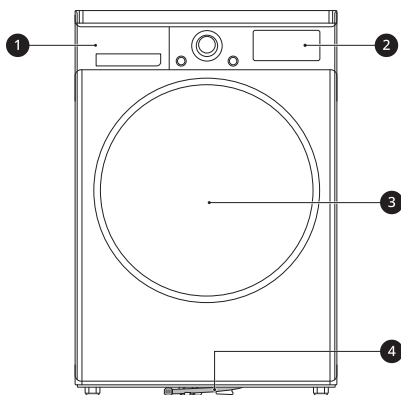

- ❶ Περιέκτης νερού
- ❷ Πίνακας ελέγχου
- ❸ Πόρτα
- ❹ Σωλήνας αποστράγγισης

### Διαθέσιμα αξεσουάρ

Επικοινωνήστε με το Κέντρο πληροφόρησης πελατών της LG Electronics ή επισκεφτείτε τον ιστότοπο της LG στη διεύθυνση <http://www.lg.com> για αγορά.

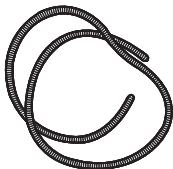

Εύκαμπτος σωλήνας αποστράγγισης  
συμπυκνωμάτων

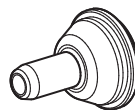

Βάση εύκαμπτου σωλήνα αποστράγγισης

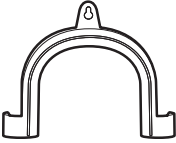
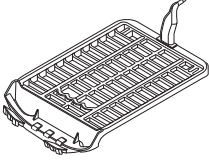
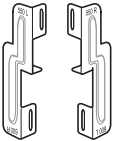
 <p>Βραχίονας στήριξης για την ασφάλιση του εύκαμπτου σωλήνα αποχέτευσης</p>	 <p>Ράφι στεγνώματος</p>
 <p>Κιτ στοίβαξης</p>	

### ΣΗΜΕΙΩΣΗ

- Τα παρεχόμενα εξαρτήματα διαφέρουν ανάλογα με το μοντέλο που αγοράσατε.

### Προδιαγραφές

Ο αστερίσκος υποδηλώνει παραλλαγή μοντέλου και μπορεί να έχει διάφορες τιμές, όπως (0-9) ή (A-Z).

Περιγραφή	Τιμή
Μοντέλο	RH90V9AV2QR
Παροχή ρεύματος	220 - 240 V~, 50 Hz
Βάρος προϊόντος	56 kg
Επιτρεπτή θερμοκρασία	5 - 35 °C

### Διαστάσεις (mm)

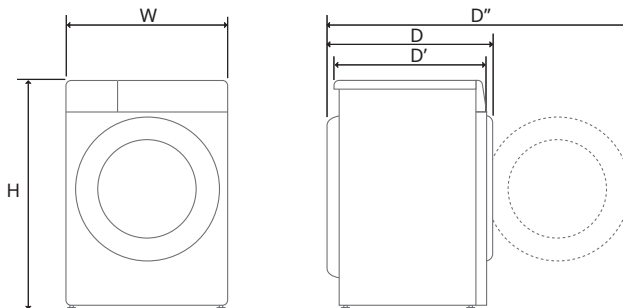

W	600	D	660	D''	1115
H	850	D'	615		

## Πληροφορίες σχετικά με φωτισμό LED

Αυτό το προϊόν περιέχει πηγή φωτός ενεργειακής απόδοσης κατηγορίας G.

- Ο φωτισμός LED ενεργοποιείται και απενεργοποιείται αυτόματα σε οποιαδήποτε από τις παρακάτω περιπτώσεις:
  - όταν ανοίγετε ή κλείνετε την πόρτα
  - όταν πατάτε τα κουμπιά **Τροφοδοσία** και **Έναρξη/Παύση**.
- Ο φωτισμός LED δεν είναι ρυθμιζόμενος.
- Ο φωτισμός LED δεν περιέχει υδράργυρο.
- Επισκεφθείτε τη διεύθυνση [www.lg.com/global/recycling](http://www.lg.com/global/recycling).

## ΣΗΜΕΙΩΣΗ

- Αυτό το χαρακτηριστικό ποικίλλει ανάλογα με το μοντέλο.

### Ο φωτισμός LED δεν είναι λειτουργεί

Κλείστε και ανοίξτε ξανά την πόρτα ή πατήστε το κουμπί **Τροφοδοσία**. Αν ο φωτισμός LED δεν ανάβει, επικοινωνήστε με το κέντρο πληροφόρησης πελατών της LG Electronics. Μην επιχειρήσετε να αφαιρέσετε τον φωτισμό LED.

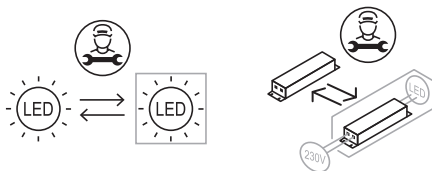

## Απαιτήσεις τοποθεσίας εγκατάστασης

Πριν από την εγκατάσταση της συσκευής, ελέγξτε τις ακόλουθες πληροφορίες για να βεβαιωθείτε ότι η συσκευή θα εγκατασταθεί στη σωστή τοποθεσία.

### Θέση εγκατάστασης

#### ▲ ΠΡΟΕΙΔΟΠΟΙΗΣΗ

- Μην εγκαταστήσετε τη συσκευή κοντά σε πηγές θερμότητας. Η πίσω πλευρά της συσκευής πρέπει να αερίζεται καλά. Αδυναμία τήρησης αυτών των οδηγιών μπορεί να οδηγήσει σε προβλήματα.
- Η συσκευή δεν έχει σχεδιαστεί για ναυτιλιακή χρήση ή για χρήση σε φορητές εγκαταστάσεις όπως τροχόσπιτα, αεροσκάφη κ.λπ.
- Μην εγκαταστήσετε τη συσκευή ως εντοιχιζόμενη συσκευή. Δεν είναι κατάλληλη για εντοιχισμένη χρήση.

#### ΣΗΜΕΙΩΣΗ

- Για καλύτερη απόδοση στεγνώματος, διατηρείτε το πίσω μέρος της συσκευής μακριά από τον τοίχο.
- Βεβαιωθείτε ότι η θέση στην οποία θα εγκατασταθεί η συσκευή πληροί τις ελάχιστες απαιτήσεις αποστάσεων.
- Εγκαταστήστε τη συσκευή σε επίπεδο, σκληρό πάτωμα. Η επιτρεπόμενη κλίση κάτω από τη συσκευή είναι 1°.
- Μην επιχειρήσετε ποτέ να διορθώσετε κάποια ανομοιομορφία στο πάτωμα με κομμάτια ξύλου, χαρτόκουτες ή παρόμοια υλικά κάτω από τη συσκευή.
- Εγκαταστήστε τη συσκευή σε χώρο στον οποίο είναι εύκολη η πρόσβαση των μηχανικών σέρβις στην περίπτωση βλάβης.
- Μην εγκαταστήσετε τη συσκευή δίπλα σε συσκευή υψηλής θερμοκρασίας, όπως ψυγείο, φούρνο ή εστία κ.λπ. Αυτό μπορεί να προκαλέσει κακή απόδοση στεγνώματος και μεγαλύτερη διάρκεια του προγράμματος.

Επίσης, μπορεί να επηρεάσει αρνητικά τη σωστή λειτουργία του συμπιεστή.

- Μην εγκαταστήσετε τη συσκευή σε μέρος όπου υπάρχει κίνδυνος παγετού ή σκόνης. Η συσκευή μπορεί να μην είναι σε θέση να λειτουργήσει σωστά ή μπορεί να υποστεί βλάβη από το πάγμα του συμπυκνωμένου νερού στην αντλία και στον εύκαμπτο σωλήνα αποστράγγισης.
- Αφού έχετε εγκαταστήσει την ηλεκτρική συσκευή, ρυθμίστε και τα τέσσερα ποδαράκια με ένα γερμανικό κλειδί ώστε να βεβαιωθείτε ότι η συσκευή είναι σταθερή και ότι υπάρχει διάκενο περίπου 20 mm μεταξύ του πάνω μέρους της συσκευής και του κάτω μέρους τυχόν πάγκου.

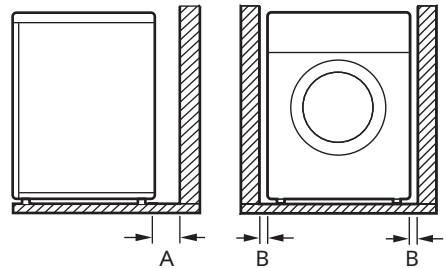

<b>A</b>	100 mm
<b>B</b>	20 mm

### Εξαερισμός

- Σε κόγχη ή κάτω από πάγκο
  - Βεβαιωθείτε ότι η κυκλοφορία αέρα γύρω από τη συσκευή δεν εμποδίζεται από μοκέτες, χαλιά κ.λπ.
- Για φύλαξη
  - Η πόρτα του ντουλαπιού πρέπει να έχει 2 ανοίγματα (περσίδες), το καθένα ελάχιστου εμβαδού 387 cm<sup>2</sup>, τοποθετημένα 8 cm από το κάτω και το πάνω μέρος της πόρτας.

### Θερμοκρασία Περιβάλλοντος

- Μην εγκαθιστάτε τη συσκευή σε δωμάτια όπου μπορεί να επέλθουν θερμοκρασίες παγετού. Οι παγωμένοι σωλήνες ενδέχεται να σκάσουν υπό

πίεση. Η αξιοπιστία της ηλεκτρονικής μονάδας ελέγχου μπορεί να υποβαθμιστεί σε θερμοκρασίες κάτω από το σημείο πήξης.

- Εάν η συσκευή κινείται όταν πιέζετε την επάνω πλάκα της συσκευής διαγωνίως, προσαρμόστε ξανά τα πόδια.

## ΣΗΜΕΙΩΣΗ

- Εάν η συσκευή παραδίδεται τον χειμώνα και οι θερμοκρασίες είναι κάτω του σημείου παγετού, τοποθετήστε τη συσκευή σε θερμοκρασία δωματίου για μερικές ώρες πριν τη θέσετε σε λειτουργία.
- Η βέλτιστη απόδοση της συσκευής επιτυγχάνεται σε θερμοκρασία δωματίου 23 °C.

## Ηλεκτρική σύνδεση

- Μη χρησιμοποιείτε καλώδιο προέκτασης ή διπλό αντάπτορα.
- Μην υπερφορτώνετε την πρίζα με περισσότερες από μία συσκευές.
- Συνδέστε τη συσκευή σε μία γειωμένη πρίζα σύμφωνα με τους τρέχοντες κανονισμούς καλωδίωσης.
- Η συσκευή πρέπει να τοποθετηθεί σε θέση κοντά σε πρίζα κατά τρόπο ώστε το βύσμα να είναι εύκολα προσβάσιμο.
- Η πρίζα πρέπει να είναι εντός 1,5 μέτρων και από τις δύο πλευρές του σημείου της συσκευής.

## ΣΗΜΕΙΩΣΗ

- Αποσυνδέετε πάντα το βύσμα της συσκευής μετά τη χρήση.

## Ευθυγράμμιση της συσκευής

### Έλεγχος της ευθυγράμμισης

Η ευθυγράμμιση της συσκευής αποτρέπει ανεπιθύμητους θορύβους και δονήσεις. Ελέγξτε αν η συσκευή είναι πλήρως ευθυγραμμισμένη μετά την τοποθέτηση.

## ΣΗΜΕΙΩΣΗ

- Τα ξύλινα ή αναρτημένα δάπεδα μπορεί να συμβάλουν στην πρόκληση υπερβολικών κραδασμών και στην έλλειψη ισορροπίας. Θα πρέπει να εξετάζεται το ενδεχόμενο ενίσχυσης ή υποστήριξης του ξύλινου δαπέδου για την εξάλειψη ή τη μείωση του υπερβολικού θορύβου και των κραδασμών.
- Μην εγκαθιστάτε τη συσκευή σε υπερυψωμένες επιφάνειες, σε πάγκο ή σε βάση, καθώς μπορεί να προκύψει έλλειψη σταθερότητας και η συσκευή να πέσει προκαλώντας σοβαρό τραυματισμό ή ζημιά.

## Ρύθμιση και ευθυγράμμιση της συσκευής

Όταν η συσκευή δεν είναι πλήρως ευθυγραμμισμένη, περιστρέψτε τα ρυθμιζόμενα πόδια μέχρι η συσκευή να μην κινείται καθόλου.

- Περιστρέψτε τα ρυθμιζόμενα πόδια δεξιόστροφα για ανύψωση ή αριστερόστροφα για κατέβασμα της συσκευής από μπροστά προς τα πίσω, από πλευρά σε πλευρά και από γωνία σε γωνία.

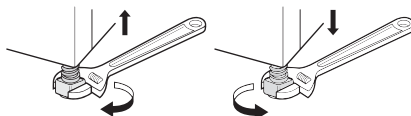

## Αναστροφή πόρτας

Μπορείτε να αντιστρέψετε τη διεύθυνση της πόρτας για δική σας ευκολία.

## ⚠ ΠΡΟΕΙΔΟΠΟΙΗΣΗ

- Όταν η συσκευή είναι τοποθετημένη επάνω σε πλυντήριο, μην αντιστρέψετε τη φορά της πόρτας.

### ⚠ ΠΡΟΕΙΔΟΠΟΙΗΣΗ

- Πρωτού αφαιρέσετε τις βίδες του μεντεσέ, ζητήστε από κάποιον να σας βοηθήσει, υποστηρίζοντας το βάρος της πόρτας. Εξαιτίας του βάρους της, η πόρτα θα μπορούσε να πέσει στο πάτωμα.
- Για λόγους ασφάλειας, είναι αναγκαίο να συνεργαστούν δύο ή περισσότερα άτομα για την αντιστροφή της πόρτας.

### ΣΗΜΕΙΩΣΗ

- Ανάλογα με τη θέση, η εμφάνιση των βιδών διαφέρει και οι βίδες πρέπει να τοποθετούνται διαφορετικά. Βεβαιωθείτε ότι έχετε επιλέξει τη σωστή βίδα προτού τη σφίξετε.

- 1 Ανοίξτε την πόρτα και αφαιρέστε 2 βίδες από τον μεντεσέ της πόρτας ❶. Μετά την αφαίρεση των βιδών, αφαιρέστε την πόρτα με προσοχή από τον κάδο ❷ και τοποθετήστε τη με την μπροστινή πλευρά προς το πάτωμα.

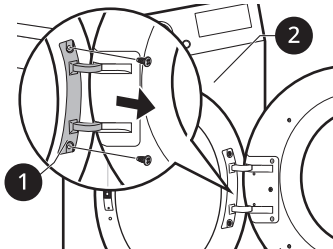

### ⚠ ΠΡΟΕΙΔΟΠΟΙΗΣΗ

- Αφαιρέστε πρώτα την κάτω βίδα. Εξαιτίας του βάρους της, η πόρτα ενδέχεται να πέσει στο πάτωμα και να υποστεί ζημιά.

- 2 Αφαιρέστε 8 βίδες της διάταξης του μεντεσέ ❸ από την πόρτα.

- Υπάρχουν 6 βίδες στο πρόσθιο μέρος και 2 βίδες στο πλαϊνό.

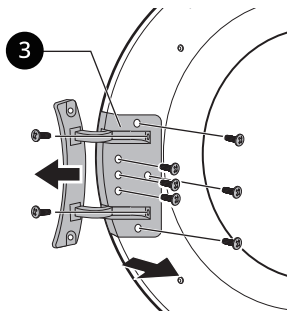

- 3 Αφαιρέστε 3 βίδες από τη διάταξη του μάνταλου της πόρτας ❹ οι οποίες είναι στερεωμένες μεταξύ της πόρτας και της διάταξης του μεντεσέ και κατόπιν αφαιρέστε τη βίδα η οποία είναι στερεωμένη στο άγκιστρο της πόρτας.

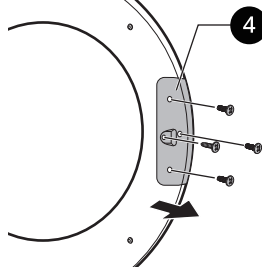

- 4 Εναλλάξτε τις θέσεις του μεντεσέ ❸ και του μάνταλου επάνω στην πόρτα ❹ και κατόπιν σφίξτε τις βίδες με την αντίστροφη σειρά.
  - Σφίξτε τις βίδες στη σωστή θέση τους ανατρέχοντας στα βήματα 2 ως 4.

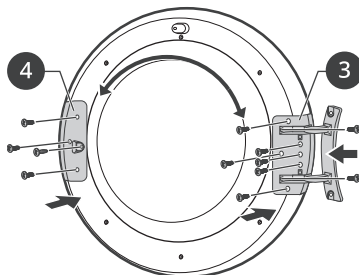

- 5 Αφαιρέστε τον διακόπτη ❺ της πόρτας από το πλαίσιο της συσκευής αφαιρώντας τις 2 βίδες



και κατόπιν στερεώστε τον στην απέναντι πλευρά.

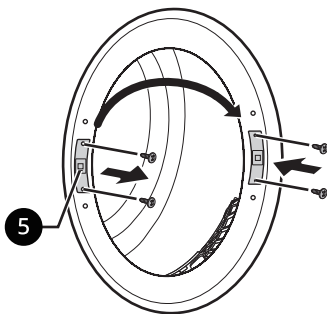

- 6** Αφαιρέστε τις 2 διακοσμητικές βίδες από το πλαίσιο της συσκευής και κατόπιν βιδώστε τις την απέναντι πλευρά.

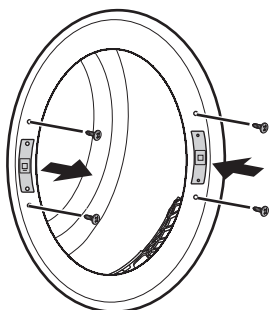

- 7** Τοποθετήστε την πόρτα με τις βίδες που αφαιρέσατε στο βήμα 1 και κατόπιν ελέγξτε ότι η πόρτα κλείνει κανονικά.

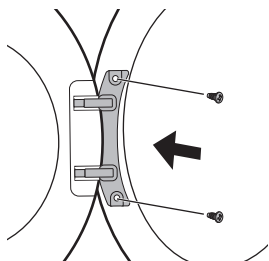

## ΣΗΜΕΙΩΣΗ

- Εάν αντιστρέψατε τη φορά της πόρτας, κολλήστε το αυτοκόλλητο (MEZ68823002) που εσωκλείεται με το εγχειρίδιο στο τζάμι της πόρτας, όπου βρίσκεται η λαβή.

## Οδηγίες στοίβαξης

Η συσκευή μπορεί να τοποθετηθεί επάνω από ένα πλυντήριο ρούχων εμπρόσθιας φόρτωσης LG και να σταθεροποιηθεί με ασφάλεια με ένα κιτ στοίβαξης. Αυτή η εγκατάσταση πρέπει να διενεργηθεί από εξουσιοδοτημένο προσωπικό σέρβις ώστε να διασφαλιστεί ότι έχει εγκατασταθεί σωστά.

Το εξουσιοδοτημένο προσωπικό θα διασφαλίσει ότι έχετε το σωστό κιτ στοίβαξης για το μοντέλο του πλυντηρίου εμπρόσθιας φόρτωσης LG που διαθέτετε και θα διασφαλίσει ότι είναι σταθερά τοποθετημένο. Για τους λόγους αυτούς είναι απαραίτητη η τοποθέτηση από ειδικό.

## ΣΗΜΕΙΩΣΗ

- Ορισμένα μοντέλα δεν πωλούνται με όλα τα διαθέσιμα αξεσουάρ. Ίσως χρειαστεί να αγοράσετε πρώτα το κιτ στοίβαξης LG, αν αυτό δεν παρέχεται με το μοντέλο σας. Επικοινωνήστε με το Κέντρο πληροφόρησης πελατών της LG Electronics ή επισκεφτείτε τον ιστότοπο της LG στη διεύθυνση <http://www.lg.com> για αγορά.
- Η στοίβαξη στο πλυντήριο ρούχων LG SIGNATURE **δεν είναι διαθέσιμη.**

## Κιτ στοίβαξης

Για να στοιβάξετε τη συσκευή, απαιτείται ένα κιτ στοίβαξης LG.

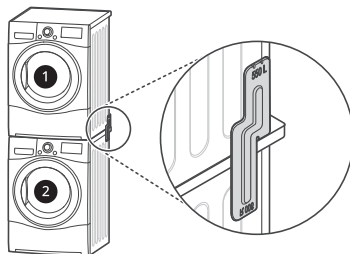

- Στεγνωτήριο
  - Πλυντήριο ρούχων εμπρόσθιας φόρτωσης LG
- Η συσκευή μπορεί να τοποθετηθεί μόνο πάνω από πλυντήριο ρούχων εμπρόσθιας φόρτωσης LG. Μην επιχειρήσετε να τοποθετήσετε τη συσκευή πάνω σε οποιοδήποτε άλλο πλυντήριο ρούχων,

καθώς μπορεί να προκληθούν βλάβες, τραυματισμοί ή υλικές ζημιές.

## Διαδικασία εγκατάστασης

### ⚠ ΠΡΟΕΙΔΟΠΟΙΗΣΗ

- Για λόγους ασφάλειας, η διαδικασία εγκατάστασης θα πρέπει να εκτελείται από δύο ή περισσότερα μέλη του εξουσιοδοτημένου προσωπικού σέρβις.
- Το βάρος της συσκευής και το ύψος της εγκατάστασης καθιστούν τη διαδικασία εγκατάστασης υπερβολικά ριψοκίνδυνη για ένα άτομο.
- Η λανθασμένη εγκατάσταση μπορεί να προκαλέσει σοβαρά ατυχήματα.
- Μην χρησιμοποιείτε εάν η συσκευή δεν είναι σωστά στοιβαγμένη.

### ΣΗΜΕΙΩΣΗ

- Το κιτ στοιβαξης πρέπει να είναι ευθυγραμμισμένο ανάλογα με το βάθος του πλυντηρίου. (Όταν ανοίγετε την πόρτα ή κοιτάζετε την πλαϊνή πλευρά του πλυντηρίου, μπορείτε να βρείτε τις πληροφορίες διαστάσεων του πλυντηρίου σας στην ετικέτα.)

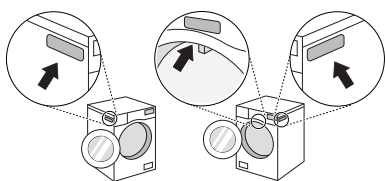

Τρόπος ευθυγράμμισης του κιτ στοιβαξης LG στη συσκευή	
Τύπος A	Τύπος B
550 mm ≤ βάθος*1 ≤ 599 mm	600 mm ≤ βάθος*1 ≤ 650 mm

Τρόπος ευθυγράμμισης του κιτ στοιβαξης LG στη συσκευή	
Τύπος A	Τύπος B

- Για τον **τύπο A**, πρέπει να τοποθετηθεί με 550R ή 550L στο επάνω μέρος.
- Για τον **τύπο B**, πρέπει να τοποθετηθεί με 600R ή 600L στο επάνω μέρος.

\*1 Το βάθος του πλυντηρίου

- 1 Τοποθετήστε τη συσκευή επάνω σε ένα πλυντήριο ρούχων εμπρόσθια φόρτωσης LG.
- 2 Αφαιρέστε τις 2 βίδες από το κάτω μέρος του πίσω καλύμματος και στις δύο πλευρές.

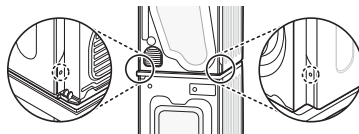

- 3 Ευθυγραμμίστε τις οπές του κιτ στοιβαξης LG και τις οπές του πίσω καλύμματος.
  - Στην περίπτωση που το βάθος του πλυντηρίου είναι μεγαλύτερο από 550 mm και μικρότερο από 599 mm

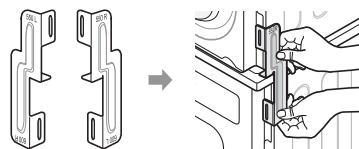

- Στην περίπτωση που το βάθος του πλυντηρίου είναι μεγαλύτερο από 600 mm και μικρότερο από 650 mm

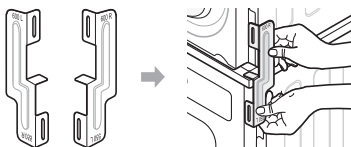

- 4** Τοποθετήστε τις 2 βίδες που αφαιρέθηκαν προηγουμένως από τη συσκευή στο κιτ στοίβαξης.

- 5** Χρησιμοποιήστε τις 4 βίδες στο κουτί εξαρτημάτων (16 mm) για να συναρμολογήσετε το πίσω κάλυμμα του πλυντηρίου και το κιτ στοίβαξης.

- 6** Η διαδικασία για την απέναντι πλευρά θα είναι η ίδια.

## Εγκατάσταση του προαιρετικού σωλήνα αποστράγγισης

Κανονικά, το συμπυκνωμένο νερό αντλείται στον περιέκτη νερού όπου συλλέγεται το νερό μέχρι να αδειάσει χειροκίνητα. Το νερό μπορεί επίσης να αποστραγγίζεται απευθείας στο δίκτυο αποχέτευσης, ειδικά όταν η συσκευή στοιβάζεται επάνω από το πλυντήριο. Με μια γωνία ή ένα ταυ σύνδεσης για τον εύκαμπτο σωλήνα αποχέτευσης, απλά αλλάξτε τη διαδρομή του νερού και επαναδρομολογήστε την στην εγκατάσταση αποστράγγισης, όπως φαίνεται παρακάτω:

- 1** Αφαιρέστε το πώμα αντεπιστροφής **1** και τον εύκαμπτο σωλήνα του περιέκτη νερού **2** από τη γωνία ή το ταυ σύνδεσης.

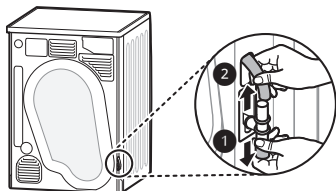

- 2** Προσαρτήστε το πώμα αντεπιστροφής **1** στην κεφαλή της γωνίας ή του ταυ σύνδεσης και κατόπιν συνδέστε τον προαιρετικό σωλήνα αποστράγγισης **3** στην απέναντι πλευρά της γωνίας ή του ταυ σύνδεσης.

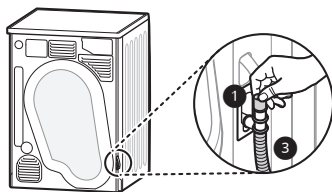

## ⚠ ΠΡΟΣΟΧΗ

- Αν τοποθετήσετε τον προαιρετικό σωλήνα αποστράγγισης κατά τρόπο που του επιτρέπει να διπλωθεί ή να τρυπηθεί, η αποστράγγιση δεν θα λειτουργεί σωστά.

# ΛΕΙΤΟΥΡΓΙΑ

## Επισκόπηση λειτουργίας

### Χρήση της συσκευής

Πριν από τον πρώτο κύκλο, ρυθμίστε τη συσκευή για στεγνώμα για 5 λεπτά για να προθερμανθεί ο κάδος. Ανοίγεται την πόρτα ανάμεσα στις φορτώσεις τις πρώτες φορές που χρησιμοποιείτε τη συσκευή για να επιτρέπεται η διάχυση τυχόν οσμών από το εσωτερικό της συσκευής.

Τα παιδιά πρέπει να επιτηρούνται, ώστε να μην εισέρχονται μέσα στον κάδο.

- 1 Βεβαιωθείτε ότι το φίλτρο χνουδιών και ο περιέκτης νερού είναι καθαρά.

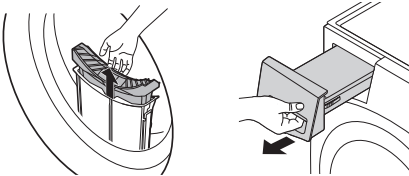

- Ανοίξτε την πόρτα και βεβαιωθείτε ότι το φίλτρο χνουδιών είναι καθαρό. Όταν το φίλτρο είναι γεμάτο με χνούδια, οι χρόνοι στεγνώματος θα είναι μεγαλύτεροι από το συνηθισμένο.
- Τραβήξτε τον περιέκτη νερού προς τα έξω και αδειάστε το συμπυκνωμένο νερό. Όταν ο περιέκτης νερού είναι γεμάτος, η συσκευή μπορεί να σταματήσει κατά τη διάρκεια του κύκλου.

### ΣΗΜΕΙΩΣΗ

- Σε ορισμένες περιπτώσεις, στο παράθυρο LED μπορεί να εμφανίζεται το εικονίδιο  για να σας ενημερώσει ότι ο περιέκτης νερού είναι γεμάτος. Εάν συμβεί αυτό, αδειάστε τον περιέκτη νερού.

- 2 Τοποθετήστε τα ρούχα στον κάδο αφού τα ταξινομήσετε και κλείστε την πόρτα.

- Σπρώξτε τα ρούχα πιο βαθιά μέσα στον κάδο ώστε να είναι μακριά από τη στεγάνωση της πόρτας. Εάν τα ρούχα έχουν

πιαστεί μεταξύ της πόρτας και της στεγάνωσης, μπορεί να υποστούν φθορά κατά το στέγνωμα.

- Τα ρούχα πρέπει να ταξινομούνται ανά τύπο υφάσματος και επίπεδο στεγνώματος.
- Όλα τα κορδόνια και οι ζώνες των ρούχων πρέπει να δένονται καλά και να σταθεροποιούνται πριν τοποθετηθούν στον κάδο.

- 3 Πιέστε το κουμπί **Τροφοδοσία** για να ενεργοποιήσετε τη συσκευή.

- Ανάλογα με το μοντέλο, το κουμπί **Τροφοδοσία** μπορεί να ανάβει για να υποδεικνύει ότι η συσκευή είναι έτοιμη για στεγνώμα.



- 4 Επιλέξτε πρόγραμμα στεγνώματος, περιστρέφοντας τον επιλογέα προγράμματος.

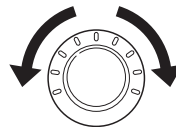

- 5 Πατήστε το κουμπί **Έναρξη/Παύση** για να ξεκινήσετε το πρόγραμμα στεγνώματος.

- Όταν πιέσετε το κουμπί, η συσκευή αερίζει το εσωτερικό του κάδου για 10 δευτερόλεπτα, προκειμένου να ετοιμαστεί για τη λειτουργία του στεγνώματος.



**ΣΗΜΕΙΩΣΗ**

- Η συσκευή πλένει χνούδι, το οποίο συσσωρεύεται στην επιφάνεια του συμπυκνωτή, χρησιμοποιώντας αυτόματα νερό που συμπυκνώνεται από τα ρούχα κατά τη διάρκεια της λειτουργίας.
- Η συχνότητα του συμπυκνωτή καθαρισμού μπορεί να ποικίλει ανάλογα με το μέγεθος και την αρχική ποσότητα υγρασίας των ρούχων.

- 6** Αφού ολοκληρωθεί το πρόγραμμα στεγνώματος, ανοίξτε την πόρτα και αφαιρέστε τα ρούχα.

**⚠ ΠΡΟΣΟΧΗ**

- Προσέχετε! Ο κάδος στο εσωτερικό μπορεί να εξακολουθεί να καίει.

- 7** Πατήστε το κουμπί **Τροφοδοσία** για να απενεργοποιήσετε τη συσκευή.

- 8** Καθαρίστε το φίλτρο χνουδιών και αδειάστε τον περιέκτη νερού.

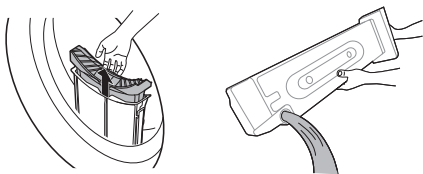

- 9** Για να αποτρέψετε τον σχηματισμό οσμών, μπορείτε να αφήσετε ανοιχτή ή ελαφρώς ανοιχτή την πόρτα για λίγη ώρα, εάν είναι δυνατό, για να επιτρέψετε την κυκλοφορία του αέρα μέσα στον κάδο μετά τη χρήση.

**⚠ ΠΡΟΕΙΔΟΠΟΙΗΣΗ**

- Για λόγους ασφάλειας, μην επιτρέπετε σε παιδιά ή ζώα να εισέρχονται στη συσκευή. Μπορεί να προκληθεί βλάβη ή τραυματισμός.

**ΣΗΜΕΙΩΣΗ**

- Το τελικό μέρος ενός κύκλου στεγνώματος με περιστροφή τυμπάνου (κάδου) πραγματοποιείται χωρίς θερμότητα (κύκλος ψύξης) για να διασφαλιστεί ότι τα ρούχα μένουν σε θερμοκρασία που εξασφαλίζει ότι δεν θα υποστούν ζημιά.
- Και η υψηλή ατμοσφαιρική θερμοκρασία και ο μικρός χώρος μπορούν να αυξήσουν τον χρόνο στεγνώματος καθώς και την κατανάλωση ενέργειας.

**Προετοιμασία των ρούχων****ΣΗΜΕΙΩΣΗ**

- Για την καλύτερη δυνατή απόδοση και την πλέον αποδοτική χρήση ενέργειας, μην φορτώνετε υπερβολικά τη συσκευή.

**Έλεγχος των ρούχων πριν από τη φόρτωση****⚠ ΠΡΟΣΟΧΗ**

- Βεβαιωθείτε ότι τα ρούχα δεν έχουν πιαστεί μεταξύ της συσκευής και της πόρτας, διαφορετικά μπορεί να υποστούν φθορά κατά το στέγνωμα.
- Ακολουθείτε τις οδηγίες μέγιστης ικανότητας φορτίου στο σχετικό πρόγραμμα στεγνώματος του πίνακα προγραμμάτων για βέλτιστα αποτελέσματα στεγνώματος. Η υπερφόρτωση δεν επιτρέπει να γίνει σωστό στέγνωμα και προκαλεί περιττές ζάρες.
- Μην φορτώνετε υπερβολικά βρεγμένα ρούχα μέσα στη συσκευή. Αν το κάνετε αυτό, θα αυξηθεί ο χρόνος στεγνώματος και η κατανάλωση ενέργειας. Βεβαιωθείτε ότι τα ρούχα έχουν στραγγίξει εντελώς στο πλυντήριο πριν από τη φόρτωση στο στεγνωτήριο.
- Εάν φορτώσετε ρούχα διαφορετικών υφασμάτων, ο χρόνος στεγνώματος θα αυξηθεί και η αντίστροφη μέτρηση υπολειπόμενου χρόνου στην οθόνη θα παύσει κατά το

στέγνωμα, έως ότου ο πραγματικός υπολειπόμενος χρόνος αντιστοιχεί στον χρόνο που απομένει.

- Αδειάστε όλες τις τσέπες. Αντικείμενα όπως καρφιά, κοκαλάκια, σπέρτα, συτλό, νομίσματα και κλειδιά μπορεί να προκαλέσουν βλάβη και στη συσκευή και στα ρούχα σας.
- Αφαιρείτε τις λυμένες ζώνες, κλείνετε τα φερμουάρ, τους γάντζους και μαζεύετε τα κορδόνια για να βεβαιωθείτε ότι δεν θα πιαστούν σε άλλα ρούχα.

### Ταξινόμηση ρούχων

Τα ρούχα έχουν τις δικές τους ειδικές φροντίδες. Συνεπώς, συνιστάται να γίνεται το στέγνωμα σύμφωνα με την ετικέτα φροντίδας.

Ταξινομήστε τα ρούχα με βάση το μέγεθος και τον τύπο υφάσματος και προετοιμάστε τα σύμφωνα με τα σύμβολα στις ετικέτες τους.

#### Μάλλινα

- Στεγνώστε τα μάλλινα στο πρόγραμμα **Μάλλινα**. Βεβαιωθείτε ότι έχετε τηρήσει πρώτα τα σύμβολα στην ετικέτα φροντίδας υφάσματος. Τα μάλλινα δεν μπορούν να στεγνώσουν εντελώς από τον κύκλο, συνεπώς μην επαναλάβετε το στέγνωμα. Τραβήξτε τα μάλλινα στο αρχικό τους σχήμα και αφήστε τα να στεγνώσουν απλωμένα επάνω σε μία επίπεδη επιφάνεια.

#### Πλεκτά και υλικά με θηλιές

- Ορισμένα πλεκτά και υλικά με θηλιές μπορεί να συρρικνωθούν ανάλογα με την ποιότητα.

#### Συνθετικά και υφάσματα που δεν σιδερώνονται

- Μην παραφορτώνετε την ηλεκτρική συσκευή. Για να ελαττώσετε το τσαλάκωμα, βγάλτε αμέσως από τη συσκευή, μόλις αυτή σταματήσει, τα ρούχα από ύφασμα που δεν σιδερώνεται.

#### Μωρουδικά και νυχτικά

- Πάντα να ελέγχετε τις ετικέτες φροντίδας υφάσματος.

#### Ελαστικά και πλαστικά









- Μην στεγνώνετε αντικείμενα που είναι κατασκευασμένα από ή περιέχουν καουτσούκ ή πλαστικό, όπως:
  - Ποδιές, σαλιάρες και καλύμματα καρέκλας
  - Κουρτίνες και τραπεζομάντηλα
  - Πατάκια μπάνιου





#### Υαλοϊνες

- Στη συσκευή, μην στεγνώνετε αντικείμενα από υαλοϊνες. Τα σωματίδια γυαλιού που μένουν στη συσκευή μπορεί να κολλήσουν στη συνέχεια στα ρούχα σας σε επόμενους κύκλους.

### Έλεγχος της ετικέτας των υφασμάτων

Τα σύμβολα στην ετικέτα των ρούχων σας ενημερώνουν για τη σύνθεση των υφασμάτων των ρούχων σας και για τον τρόπο που πρέπει να στεγνώνονται.

Σύμβολο	Περιγραφή
	Στέγνωμα
	Στεγνωτήριο με περιστροφή τυμπάνου (κάδου)
	Μόνιμο σιδέρωμα / Χωρίς τσαλάκωμα
	Απαλά / Ευαίσθητα
	Μην χρησιμοποιείτε στεγνωτήριο με περιστροφή τυμπάνου (κάδου)
	Μην χρησιμοποιείτε στεγνωτήριο
	Υψηλή θερμοότητα
	Μέση θερμοότητα
	Χαμηλή θερμοότητα

Σύμβολο	Περιγραφή
	Χωρίς θερμότητα / Αέρα
	Απλώστε σε σκοινί / Κρεμάστε για στέγνωμα
	Κρέμασμα όρθιο χωρίς στράγγισμα
	Στέγνωμα απλωμένο σε επίπεδη επιφάνεια
	Στη σκιά

# Πίνακας ελέγχου

## Χαρακτηριστικά πίνακα ελέγχου

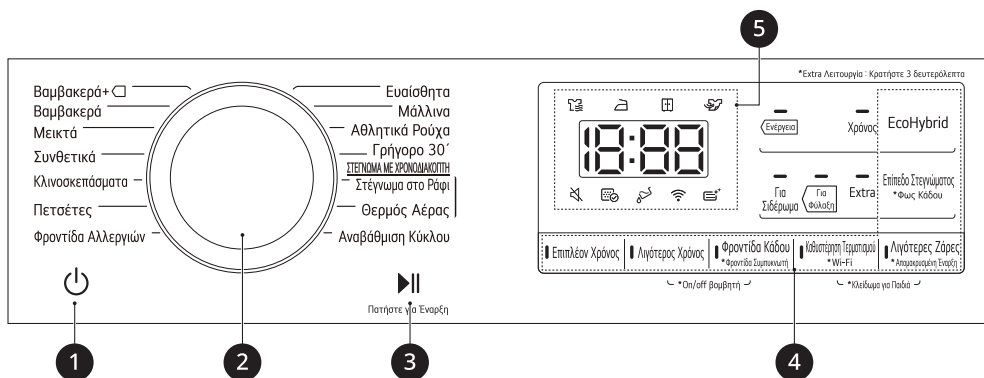





Περιγραφή	
<b>1</b>	<p><b>Κουμπί Power για ενεργοποίηση/απενεργοποίηση</b></p> <ul style="list-style-type: none"> <li>Πιέστε το κουμπί <b>Τροφοδοσία</b> για να ενεργοποιήσετε και να απενεργοποιήσετε τη συσκευή.</li> <li>Πιέστε το κουμπί <b>Τροφοδοσία</b> για να ακυρώσετε τη λειτουργία <b>Καθυστέρηση Τερματισμού</b>.</li> </ul>
<b>2</b>	<p><b>Επιλογέας προγράμματος</b></p> <ul style="list-style-type: none"> <li>Διατίθενται προγράμματα σύμφωνα με τον τύπο των ρούχων.</li> <li>Η λάμπα θα ανάψει για να υποδειχθεί το επιλεγμένο πρόγραμμα.</li> </ul>
<b>3</b>	<p><b>Κουμπί Έναρξη/Παύση</b></p> <ul style="list-style-type: none"> <li>Αυτό το κουμπί <b>Έναρξη/Παύση</b> χρησιμοποιείται για να ξεκινήσει ή για να γίνει παύση του κύκλου στεγνώματος.</li> <li>Όταν η συσκευή είναι σε παύση, η τροφοδοσία απενεργοποιείται αυτόματα μετά από ορισμένο διάστημα για λόγους ασφάλειας.</li> </ul>



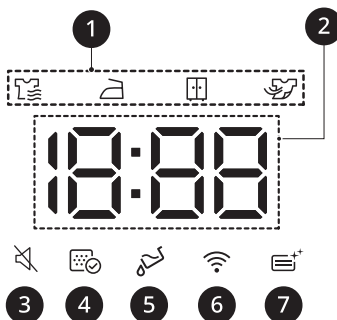



Περιγραφή	
<b>4</b>	<p><b>Πρόσθετες επιλογές και λειτουργίες / Επιπλέον κουμπιά προγράμματος</b></p> <ul style="list-style-type: none"> <li>Χρησιμοποιήστε αυτά τα κουμπιά για να κάνετε τις επιθυμητές επιλογές για το επιλεγμένο πρόγραμμα. Δεν είναι διαθέσιμες όλες οι επιλογές σε κάθε πρόγραμμα.</li> </ul> <p><b>Απομακρυσμένη Εκκίνηση</b></p> <ul style="list-style-type: none"> <li>Με την εφαρμογή <b>LG ThinQ</b>, μπορείτε να χρησιμοποιήσετε το κινητό σας για να χειριστείτε τη συσκευή σας εξ αποστάσεως.</li> <li>Για να χρησιμοποιήσετε τη λειτουργία απομακρυσμένης εκκίνησης, ανατρέξτε στην ενότητα <b>SMART FUNCTIONS</b>.</li> </ul> <p><b>Wi-Fi</b></p> <ul style="list-style-type: none"> <li>Πιέστε και κρατήστε πατημένο το κουμπί <b>Καθυστέρηση Τερματισμού</b> για 3 δευτερόλεπτα για να ξεκινήσετε τη σύνδεση της συσκευής με την εφαρμογή <b>LG ThinQ</b>.</li> </ul>
<b>5</b>	<p><b>Οθόνη ώρας και κατάστασης</b></p> <ul style="list-style-type: none"> <li>Στην οθόνη εμφανίζονται οι ρυθμίσεις, η εκτίμηση του υπολειπόμενου χρόνου, οι επιλογές και τα μηνύματα κατάστασης. Όταν ενεργοποιηθεί η συσκευή, θα φωτιστούν οι προεπιλεγμένες ρυθμίσεις στην οθόνη.</li> </ul>

## Οθόνη ώρας και κατάστασης





Περιγραφή	
<b>1</b>	<p><b>Ένδειξη σταδίου στεγνώματος</b></p> <ul style="list-style-type: none"> <li>Το εικονίδιο  ανάβει όταν η συσκευή βρίσκεται στο στάδιο στεγνώματος.</li> <li>Το εικονίδιο  ανάβει όταν η συσκευή βρίσκεται στο στάδιο στεγνώματος με σιδέρωμα.</li> <li>Το εικονίδιο  ανάβει όταν η συσκευή βρίσκεται στο στάδιο στεγνώματος για φύλαξη.</li> <li>Το εικονίδιο  ανάβει όταν η συσκευή βρίσκεται στο στάδιο ψύξης.</li> </ul>

	Περιγραφή
2	<p><b>Εμφάνιση υπολειπόμενου χρόνου</b></p> <ul style="list-style-type: none"> <li>Όταν επιλέξετε ένα πρόγραμμα στεγνώματος, εμφανίζεται ο χρόνος στεγνώματος για το επιλεγμένο πρόγραμμα. Ο χρόνος θα αλλάξει όταν ορίσετε τις πρόσθετες επιλογές για το πρόγραμμα.</li> <li>Όταν η συσκευή εντοπίζει προβλήματα, εμφανίζονται μηνύματα σφάλματος.</li> </ul>
3	<p>Το εικονίδιο  ανάβει όταν η λειτουργία ηχητικού σήματος είναι απενεργοποιημένη.</p>
4	<p>Το εικονίδιο  ανάβει όταν το φίλτρο χνουδιών πρέπει να καθαριστεί ή να τοποθετηθεί.</p> <ul style="list-style-type: none"> <li>Ειδοποίηση καθαρισμού: Όταν πιέσετε το κουμπί <b>Τροφοδοσία</b>, θα προβληθεί το εικονίδιο.</li> <li>Ειδοποίηση εξαρτήματος που λείπει: Όταν δεν έχει τοποθετηθεί το φίλτρο χνουδιών, θα προβληθεί το εικονίδιο και η συσκευή δεν θα λειτουργήσει.</li> </ul>
5	<p>Η ένδειξη  ανάβει όταν πρέπει να αδειάσει η δεξαμενή συλλογής νερού ή όταν είναι γεμάτη.</p> <ul style="list-style-type: none"> <li>Ειδοποίηση εκκένωσης: Όταν πατήσετε το κουμπί <b>Τροφοδοσία</b>, θα προβληθεί αυτό το εικονίδιο.</li> <li>Ειδοποίηση πληρότητας νερού: Θα εμφανιστεί το εικονίδιο και θα ακουστεί ένα ηχητικό σήμα ενώ η συσκευή βρίσκεται σε λειτουργία.</li> </ul>
6	<p>Η ένδειξη  ανάβει όταν η συσκευή είναι συνδεδεμένη στο οικιακό δίκτυο Wi-Fi.</p>
7	<p>Η ένδειξη  ανάβει όταν πραγματοποιείται πλύση του συμπυκνωτή.</p>

# Πίνακας Προγραμμάτων

## Οδηγός προγράμματος Sensor Dry

Πρόγραμμα	Βαμβακερά+ 	Μέγιστη ικανότητα φορτίου	9 kg
Περιγραφή	Χρήση για το στέγνωμα με λιγότερη κατανάλωση ενέργειας από το πρόγραμμα <b>Βαμβακερά</b> με παρόμοιες ρυθμίσεις.		
Επίπεδο στεγνώματος	Προεπιλογή : <b>Για Φύλαξη</b>	Διαθέσιμες επιλογές: <b>Όλες</b>	
Σημείωση για τους οργανισμούς δοκιμών	<ul style="list-style-type: none"> <li>• Ρυθμίστε το πρόγραμμα <b>Βαμβακερά+ </b> + <b>Για Φύλαξη</b> + <b>Ενέργεια</b> (για πλήρες και μισό φορτίο) για δοκιμές σύμφωνα με το πρότυπο EN61121 και την Οδηγία 932/2012.</li> <li>• Το πρόγραμμα <b>Βαμβακερά+ </b> + <b>Για Φύλαξη</b> + <b>Ενέργεια</b> είναι το πιο αποτελεσματικό όσον αφορά τις συνθήκες δοκιμών που συνιστώνται από το πρότυπο EN61121 και την Οδηγία 932/2012.</li> <li>• Τα αποτελέσματα των δοκιμών εξαρτώνται από τη θερμοκρασία δωματίου, τον τύπο και την ποσότητα φορτίου, τη σκληρότητα του νερού, τις διακυμάνσεις στην παροχή ηλεκτρικού ρεύματος από το δίκτυο και τις επιλεγμένες πρόσθετες επιλογές.</li> </ul>		

Πρόγραμμα	Βαμβακερά	Μέγιστη ικανότητα φορτίου	9 kg
Περιγραφή	Χρησιμοποιείται για το στέγνωμα όλων των κανονικών ρούχων, όπως βαμβακερά, λινά, πουκάμισα, τζιν ή μικτά φορτία, εκτός από ευαίσθητα υφάσματα όπως μαλλί ή μετάξι.		
Επίπεδο στεγνώματος	Προεπιλογή : <b>Για Φύλαξη</b>	Διαθέσιμες επιλογές: <b>Όλες</b>	

Πρόγραμμα	Μεικτά	Μέγιστη ικανότητα φορτίου	4 kg
Περιγραφή	Στεγνώνει ταυτόχρονα ανάμεικτα υφάσματα. <ul style="list-style-type: none"> <li>• Χρήση για διάφορα είδη υφασμάτων εκτός από τα ιδιαίτερα ρούχα (μεταξωτά/ευαίσθητα, αθλητικά, σκούρα, μάλλινα, παπλώματα/ κουρτίνες).</li> </ul>		
Επίπεδο στεγνώματος	Προεπιλογή : <b>Για Φύλαξη</b>	Διαθέσιμες επιλογές: <b>Όλες</b>	

Πρόγραμμα	Συνθετικά	Μέγιστη ικανότητα φορτίου	4 kg
Περιγραφή	Στεγνώνει ρούχα που δεν χρειάζονται σιδέρωμα μετά το πλύσιμο. • Χρήση για πολυαμίδη, ακρυλικό, πολυεστέρα.		
Επίπεδο στεγνώματος	Προεπιλογή : Για Φύλαξη	Διαθέσιμες επιλογές : Για Φύλαξη, Για Σιδέρωμα	

Πρόγραμμα	Κλινοσκεπάσματα	Μέγιστη ικανότητα φορτίου	2,5 kg
Περιγραφή	Χρησιμοποιήστε αυτό το πρόγραμμα για να στεγνώνετε κουβέρτες ή ογκώδη αντικείμενα όπως μαξιλάρια, κουβέρτες, παπλώματα, σεντόνια ή κλινοσκεπάσματα για κατοικίδια.		
Επίπεδο στεγνώματος	Μη προσαρμόσιμο		

Πρόγραμμα	Πετσέτα	Μέγιστη ικανότητα φορτίου	4,5 kg
Περιγραφή	Χρησιμοποιήστε αυτό το πρόγραμμα για να στεγνώνετε πετσέτες.		
Επίπεδο στεγνώματος	Μη προσαρμόσιμο		

Πρόγραμμα	Φροντίδα Αλλεργιών	Μέγιστη ικανότητα φορτίου	4,5 kg
Περιγραφή	Η χρήση αυτού του προγράμματος βοηθά στη μείωση των αλλεργιογόνων όπως τα ακάρεα σκόνης.		
Επίπεδο στεγνώματος	Μη προσαρμόσιμο		

Πρόγραμμα	Ευαίσθητα	Μέγιστη ικανότητα φορτίου	1,5 kg
Περιγραφή	Χρησιμοποιήστε αυτό το πρόγραμμα για να στεγνώνετε πουκάμισα/μπλουζες, νάιλον, εσώρουχα ή διαφανή και δαντελωτά ρούχα που μπορούν εύκολα να φθαρούν.		
Επίπεδο στεγνώματος	Μη προσαρμόσιμο		

Πρόγραμμα	Μάλλινα	Μέγιστη ικανότητα φορτίου	1 kg
Περιγραφή	Χρησιμοποιήστε αυτό το πρόγραμμα για να στεγνώνετε μάλλινα που «μπαίνουν» ή ρούχα που πλένονται στο χέρι και χρειάζονται φροντίδα για ευαίσθητα.		
Επίπεδο στεγνώματος	Μη προσαρμοσμένο		

Πρόγραμμα	Αθλητικά Ρούχα	Μέγιστη ικανότητα φορτίου	2 kg
Περιγραφή	Χρησιμοποιήστε αυτό το πρόγραμμα για να στεγνώνετε ειδικά ενδύματα άθλησης και ρούχα για υπαίθριες δραστηριότητες.		
Επίπεδο στεγνώματος	Μη προσαρμοσμένο		

Πρόγραμμα	Γρήγορο 30'	Μέγιστη ικανότητα φορτίου	1 kg
Περιγραφή	Χρησιμοποιήστε αυτό το πρόγραμμα για να στεγνώνετε ελαφριά ή μικρού μεγέθους ρούχα. (έως 3 αντικείμενα)		
Επίπεδο στεγνώματος	Μη προσαρμοσμένο		

Πρόγραμμα	Αναβάθμιση Κύκλου	Μέγιστη ικανότητα φορτίου	-
Περιγραφή	Αυτό το πρόγραμμα σάς επιτρέπει να κάνετε λήψη νέων και ειδικών προγραμμάτων στεγνώματος στη συσκευή σας με ένα smartphone. Το προεπιλεγμένο πρόγραμμα είναι η <b>Deodorization</b> .		

## Οδηγός προγράμματος στεγνώματος με χρονοδιακόπτη

Πρόγραμμα	Στέγνωμα στο Ράφι	Μέγιστη ικανότητα φορτίου	-
Τύπος ρούχων	Μετάξι, μάλλινα, ευαίσθητα εσώρουχα		
Λεπτομέρεια	Φρεσκάρει τα ρούχα χωρίς στέγνωμα με περιστροφή τυμπάνου (κάδου)		

Πρόγραμμα	Θερμός Αέρας	Μέγιστη ικανότητα φορτίου	-
<b>Τύπος ρούχων</b>	Πετσέτες μπάνιου, μπουρνούζια, πετσέτες κουζίνας και ακρυλικά υφάσματα με κεντημένη επένδυση		
<b>Λεπτομέρεια</b>	Μικρά αντικείμενα και υγρά ρούχα, καθημερινά αντικείμενα κατάλληλα για στέγνωμα σε θερμότητα		

## ΠΡΟΣΟΧΗ

- Εάν το φορτίο είναι μικρότερο από 1 kg, χρησιμοποιήστε το πρόγραμμα **Θερμός Αέρας** στα προγράμματα Στεγνώματος με Χρονοδιακοπή. Τα μάλλινα αντικείμενα θα πρέπει να στεγνώνουν χρησιμοποιώντας το πρόγραμμα **Μάλλινα** και τα ευαίσθητα στη θερμότητα υφάσματα, συμπεριλαμβανομένων των μεταξωτών, εσωρούχων και δαντελωτών εσωρούχων, θα πρέπει να στεγνώνουν χρησιμοποιώντας το πρόγραμμα **Ευαίσθητα**. Παρακαλούμε τηρείτε το συνιστώμενο φορτίο ρούχων όταν επιλέγετε το πρόγραμμα που επιθυμείτε. Διαφορετικά, μπορεί να προκληθεί βλάβη στα ρούχα σας.

## ΣΗΜΕΙΩΣΗ

- Εάν η συσκευή είναι εγκατεστημένη ως εντοιχισμένη μπορεί να προκληθεί υποβάθμιση της απόδοσης.
- Εάν τα ρούχα δεν στραγγίζουν σε υψηλή ταχύτητα κατά την πλύση, η κατανάλωση ενέργειας και ο χρόνος στεγνώματος θα αυξηθούν. Τα μεγάλα σεντόνια ή παπλώματα μπορεί να μην στεγνώσουν ομοιόμορφα λόγω ανομοιόμορφης ροής του αέρα, εάν έχουν τυλιχθεί. Μπορεί να απαιτείται αφαίρεσή τους και εκ νέου φόρτωση στη μέση του κύκλου για να εξασφαλιστεί το σωστό στέγνωμα.

## Επιλογές στεγνώματος

Πρόγραμμα		EcoHybrid		
Πρόγραμμα	Επίπεδο Στεγνώματος	Απενεργοποίηση	Ενέργεια	Χρόνος
Βαμβακερά+ <input type="checkbox"/>	Extra		●	●
	Για Φύλαξη		●	●
	Για Σιδέρωμα		●	●
Βαμβακερά	Extra			●
	Για Φύλαξη			●
	Για Σιδέρωμα			●

Πρόγραμμα		EcoHybrid		
Πρόγραμμα	Επίπεδο Στεγνώματος	Απενεργοποίηση	Ενέργεια	Χρόνος
Μεικτά	Extra		●	●
	Για Φύλαξη		●	●
	Για Σιδέρωμα		●	●
Συνθετικά	Για Φύλαξη		●	●
	Για Σιδέρωμα		●	●
Κλινοσκεπάσματα	-			●
Πετσέτα	-			●
Φροντίδα Αλλεργιών	-			●
Ευαίσθητα	-		●	
Μάλλινα	-		●	
Αθλητικά Ρούχα	-		●	
Γρήγορο 30'	-			●
Στέγνωμα στο Ράφι	-		●	
Θερμός Αέρας	-		●	●

## Επιπλέον επιλογές και λειτουργίες

### Χρονοκαθυστέρηση

Επιτρέπει την καθυστέρηση του χρόνου ολοκλήρωσης του κύκλου στεγνώματος από 3 έως 19 ώρες.

- 1 Ενεργοποιήστε τη συσκευή.
- 2 Επιλέξτε ένα πρόγραμμα.
- 3 Πιέστε το κουμπί **Καθυστέρηση Τερματισμού**.
- 4 Ρυθμίστε τις ώρες καθυστέρησης πιέζοντας το κουμπί **Επιπλέον Χρόνος** ή **Λιγότερος Χρόνος**.
- 5 Πιέστε το κουμπί **Έναρξη/Παύση**.

### ΣΗΜΕΙΩΣΗ

- Εκτός από τη λυχνία LED του κουμπιού **Καθυστέρηση Τερματισμού**, όλες οι άλλες λυχνίες LED στον πίνακα ελέγχου θα απενεργοποιηθούν εντός 20 λεπτών. Αυτό το χαρακτηριστικό ενδέχεται να διαφέρει ανάλογα με το μοντέλο αγοράς.

### Λιγότερες Ζάρες

Αυτή η επιλογή μειώνει τις ζάρες που σχηματίζονται όταν τα ρούχα δεν αφαιρούνται έγκαιρα στο τέλος του κύκλου στεγνώματος.

Όταν ενεργοποιείται αυτή η επιλογή, μια λυχνία φωτίζεται υποδεικνύοντας ότι η επιλογή **Λιγότερες Ζάρες** έχει ρυθμιστεί και η συσκευή λειτουργεί επανειλημμένα για 10 δευτερόλεπτα και σταματά για 5 λεπτά. Η επιλογή αυτή απενεργοποιείται αυτόματα μετά από 2 ώρες, στο τέλος του κύκλου στεγνώματος.

Για να απενεργοποιήσετε αυτή την επιλογή, πατήστε το κουμπί **Λιγότερες Ζάρες** πριν ξεκινήσει ένας κύκλος στεγνώματος.

### ΣΗΜΕΙΩΣΗ

- Όταν έχει ρυθμιστεί αυτή η επιλογή, στην οθόνη εμφανίζεται ένα ορθογώνιο με διακεκομμένη γραμμή και η ένδειξη End εμφανίζεται στην οθόνη μέχρι να απενεργοποιηθεί η δυνατότητα.
- Όταν έχει ρυθμιστεί αυτή η επιλογή, λειτουργεί μόνο το κουμπί **Τροφοδοσία** μετά το τέλος του κύκλου στεγνώματος.
- Όταν εκτελείται ένας κύκλος στεγνώματος, κάντε πρώτα παύση στον κύκλο για να ορίσετε την επιλογή.
- Απενεργοποιείτε πάντα τη συσκευή προτού αφαιρέσετε τα ρούχα.

### Επίπεδο στεγνώματος

Επιτρέπει την αλλαγή επιπέδου στεγνώματος για το πρόγραμμα στεγνώματος.

- **Extra:** Για παχιά υφάσματα και υφάσματα με κεντημένη επένδυση
- **Για Φύλαξη:** Για υφάσματα που δεν χρειάζονται σιδέρωμα
- **Για Σιδέρωμα:** Για υφάσματα που χρειάζονται σιδέρωμα

- 1 Ενεργοποιήστε τη συσκευή.
- 2 Επιλέξτε ένα πρόγραμμα.
- 3 Επιλέξτε επίπεδο στεγνώματος πιέζοντας επανειλημμένα το κουμπί **Επίπεδο Στεγνώματος**.

### Beep On/Off (Ενεργοποίηση/ Απενεργοποίηση ηχητικού σήματος)

Επιτρέπει την ενεργοποίηση και απενεργοποίηση του ηχητικού σήματος. Πιέστε παρατεταμένα τα κουμπιά **Λιγότερος Χρόνος** και **Φροντίδα Κάδου** για 3 δευτερόλεπτα ταυτόχρονα.



- Η ένδειξη LED ανάβει όταν η επιλογή έχει ενεργοποιηθεί.

## EcoHybrid

Επιτρέπει την εξοικονόμηση ενέργειας ή χρόνου.

- **Ενέργεια:** Επιλογή εξοικονόμησης ενέργειας.
- **Χρόνος:** Επιλογή εξοικονόμησης χρόνου.

## Φως Κάδου

Ενώ λειτουργεί η συσκευή, είναι δυνατόν να δείτε στο εσωτερικό του κάδου εάν ενεργοποιήσετε τη λειτουργία.

Για να ενεργοποιήσετε ή να απενεργοποιήσετε τη λειτουργία, πιέστε παρατεταμένα το κουμπί **Επίπεδο Στεγνώματος** για 3 δευτερόλεπτα.

## ΣΗΜΕΙΩΣΗ

- Το φως σβήνει αυτόματα μετά από 4 λεπτά.
- Ανάλογα με το φινίρισμα της πόρτας, ενδέχεται να μην μπορείτε να δείτε στο εσωτερικό του κάδου.

## Περισσότερος χρόνος / Λιγότερος χρόνος

Σας επιτρέπει να αυξήσετε ή να μειώσετε τον χρόνο στεγνώματος, όταν χρησιμοποιείτε προγράμματα μη αυτόματου στεγνώματος, όπως **Στέγνωμα στο Ράφι** και **Θερμός Αέρας**.

- Πιέστε το κουμπί **Επιπλέον Χρόνος** για να αυξήσετε τη διάρκεια του επιλεγμένου προγράμματος κατά 5 λεπτά.
- Πιέστε το κουμπί **Λιγότερος Χρόνος** για να μειώσετε τη διάρκεια του επιλεγμένου προγράμματος κατά 5 λεπτά.

## Κλείδωμα για Παιδιά

Επιτρέπει τον έλεγχο του κλειδώματος και του ξεκλειδώματος του πίνακα ελέγχου. Αποτρέπει την

αλλαγή κύκλων ή τη λειτουργία της συσκευής από παιδιά.

## Κλείδωμα του Πίνακα ελέγχου

- 1 Πιέστε παρατεταμένα τα κουμπιά **Λιγότερες Ζάρες** και **Καθυστέρηση Τερματισμού** ταυτόχρονα για 3 δευτερόλεπτα.
- 2 Θα ηχησει ένα ηχητικό σήμα και στην οθόνη θα εμφανιστεί η ένδειξη **CL**.
  - Όταν ενεργοποιηθεί η επιλογή, όλα τα κουμπιά κλειδώνουν εκτός από το κουμπί **Τροφοδοσία**.

## ΣΗΜΕΙΩΣΗ

- Με την απενεργοποίηση της τροφοδοσίας ή την ολοκλήρωση όλων των κύκλων δεν θα γίνει επαναφορά της λειτουργίας παιδικού κλειδώματος. Πρέπει να απενεργοποιήσετε το παιδικό κλείδωμα πριν μπορέσετε να έχετε πρόσβαση σε κάποια άλλη λειτουργία.

## Ξεκλείδωμα του Πίνακα ελέγχου

Πιέστε παρατεταμένα τα κουμπιά **Λιγότερες Ζάρες** και **Καθυστέρηση Τερματισμού** ταυτόχρονα για 3 δευτερόλεπτα.

- Θα ηχησει ένα ηχητικό σήμα και θα εμφανιστεί ξανά στην οθόνη ο υπολειπόμενος χρόνος για το τρέχον πρόγραμμα.

## Στέγνωμα στο Ράφι

Αυτό το πρόγραμμα έχει σχεδιαστεί για χρήση με ρούχα που πρέπει να στεγνώσουν σε οριζόντια επιφάνεια, χωρίς περιστροφή, όπως πουλόβερ και ευαίσθητα υφάσματα.

Για να χρησιμοποιήσετε το πρόγραμμα, πρέπει να τοποθετήσετε το ράφι του στεγνωτηρίου μέσα στη συσκευή. Πριν από το στέγνωμα, απορρίψτε τα υλικά συσκευασίας του ραφιού στεγνωτηρίου.

### ΣΗΜΕΙΩΣΗ

- Ορισμένα μοντέλα δεν πωλούνται με όλα τα διαθέσιμα αξεσουάρ. Ίσως χρειαστεί να αγοράσετε πρώτα το ράφι του στεγνωτηρίου, αν αυτό δεν παρέχεται με το μοντέλο σας. Επικοινωνήστε με το Κέντρο πληροφόρησης πελατών της LG Electronics ή επισκεφτείτε τον ιστότοπο της LG στη διεύθυνση <http://www.lg.com> για αγορά.

1 Ανοίξτε την πόρτα.

2 Εισαγάγετε τον γάντζο του ραφιού του στεγνωτηρίου στο κέντρο του κάδου.

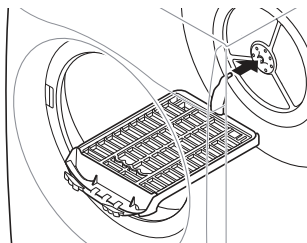

3 Τοποθετήστε το ράφι του στεγνωτηρίου στην παραπάνω δομή πάνω από το φίλτρο χνουδιών και πιέστε το για να ολοκληρώσετε τη συναρμολόγηση.

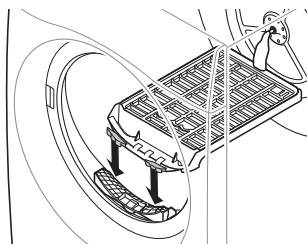

4 Τοποθετήστε τα υγρά αντικείμενα στο επάνω μέρος του ραφιού. Αφήστε χώρο γύρω από τα αντικείμενα για να κυκλοφορεί ο αέρας.

- Το ράφι του στεγνωτηρίου δεν μετακινείται, αλλά ο κάδος θα περιστρέφεται.

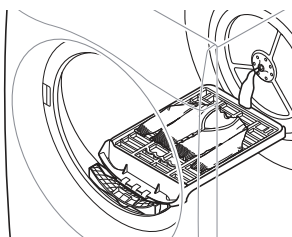

5 Κλείστε την πόρτα.

6 Ενεργοποιήστε την τροφοδοσία και επιλέξτε **Στέγνωμα στο Ράφι**.

7 Πιέστε το κουμπί **Έναρξη/Παύση**.

### ΣΗΜΕΙΩΣΗ

- Ελέγξτε το φίλτρο χνουδιών και αφαιρέστε τυχόν χνούδι που συσσωρεύεται από τα αντικείμενα που στεγνώνουν στο ράφι.
- Τα πλήκτρα **Επιπλέον Χρόνος / Λιγότερος Χρόνος** μπορούν να χρησιμοποιηθούν για την ακριβή ρύθμιση του χρόνου στεγνώματος.

## ΕΞΥΠΝΕΣ ΛΕΙΤΟΥΡΓΙΕΣ

### Εφαρμογή LG ThinQ

Η εφαρμογή **LG ThinQ** σάς επιτρέπει να επικοινωνείτε με τη συσκευή χρησιμοποιώντας ένα smartphone.

### Λειτουργίες εφαρμογής LG ThinQ

Συνδεθείτε με τη συσκευή από το smartphone, χρησιμοποιώντας τις έξυπνες λειτουργίες.

#### Έξυπνη ζεύξη

Η λειτουργία αυτή επιλέγει αυτόματα τον καλύτερο κύκλο και τις καλύτερες ρυθμίσεις για το στεγνωτήριο με βάση τις πληροφορίες χρήσης σχετικά με τον πιο πρόσφατα ολοκληρωμένο κύκλο πλύσης.

#### ΣΗΜΕΙΩΣΗ

- Για να χρησιμοποιήσετε αυτή τη λειτουργία, το πλυντήριο και το στεγνωτήριο πρέπει να είναι συνδεδεμένα με την εφαρμογή **LG ThinQ**.
- Αν ενεργοποιήσετε αυτή τη λειτουργία στην εφαρμογή **LG ThinQ** και ενεργοποιήσετε το στεγνωτήριο αφού χρησιμοποιήσετε το πλυντήριο, θα ρυθμιστεί αυτόματα ένας προτεινόμενος κύκλος στο στεγνωτήριο.

#### Smart Diagnosis

Αυτή η λειτουργία παρέχει χρήσιμες πληροφορίες για τη διάγνωση και την επίλυση προβλημάτων της συσκευής.

#### Πρωώθηση ειδοποιήσεων

Μόλις ολοκληρώνεται ο κύκλος ή αν η συσκευή αντιμετωπίζει προβλήματα, μπορείτε να λαμβάνετε ειδοποιήσεις push στο smartphone. Οι ειδοποιήσεις ενεργοποιούνται ακόμα και αν η εφαρμογή **LG ThinQ** είναι απενεργοποιημένη.

#### Παρακολούθηση ενέργειας

Αυτή η λειτουργία ελέγχει την κατανάλωση ενέργειας των πρόσφατα χρησιμοποιημένων κύκλων και τον μηνιαίο μέσο όρο.

### Ρυθμίσεις

Σας επιτρέπει να ορίσετε διάφορες επιλογές στη συσκευή και στην εφαρμογή.

#### ΣΗΜΕΙΩΣΗ

- Αν αλλάξετε ασύρματο δρομολογητή, πάροχο υπηρεσιών διαδικτύου ή κωδικό πρόσβασης, διαγράψτε την καταχωρημένη συσκευή από την εφαρμογή **LG ThinQ** και καταχωρήστε την εκ νέου.
- Η εφαρμογή υπόκειται σε αλλαγές χωρίς προειδοποίηση προς τους χρήστες για λόγους βελτίωσης του προϊόντος.
- Οι λειτουργίες ενδέχεται να διαφέρουν ανάλογα με το μοντέλο.

### Πριν από τη χρήση της εφαρμογής LG ThinQ

- 1 Ελέγξτε την απόσταση μεταξύ της συσκευής και του ασύρματου δρομολογητή (Ασύρματο δίκτυο).
  - Εάν η απόσταση μεταξύ της συσκευής και του ασύρματου δρομολογητή είναι μεγάλη, η δύναμη του σήματος είναι ασθενής. Μπορεί να χρειαστεί πολύς χρόνος για την εγγραφή ή να αποτύχει η εγκατάσταση.
- 2 Απενεργοποιήστε τη χρήση **δεδομένων του κινητού** ή την χρήση **Δεδομένα** στο smartphone σας.

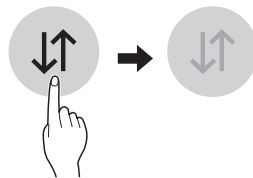

- 3** Συνδέστε το κινητό σας στο ασύρματο δρομολογητή.

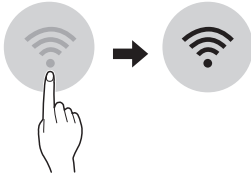

## ΣΗΜΕΙΩΣΗ

- Για να επαληθεύσετε την ασύρματη σύνδεση, ελέγξτε ότι έχει ανάψει το εικονίδιο  στον πίνακα ελέγχου.
- Η συσκευή υποστηρίζει μόνο ασύρματα δίκτυα 2,4 GHz. Για να ελέγξετε τη συχνότητα του δικτύου σας, επικοινωνήστε με τον πάροχο διαδικτύου ή ανατρέξτε στο εγχειρίδιο του δρομολογητή σας.
- Η εφαρμογή **LG ThinQ** δεν ευθύνεται για οποιαδήποτε προβλήματα σύνδεσης στο δίκτυο ή τυχόν αστοχίες, δυσλειτουργίες, ή σφάλματα που προκαλούνται από τη σύνδεση δικτύου.
- Εάν η συσκευή έχει πρόβλημα σύνδεσης με το δίκτυο ασύρματης σύνδεσης, ενδέχεται να βρίσκεται σε πολύ μακρινή απόσταση από το δρομολογητή. Αγοράστε έναν αναμεταδότη ασύρματης σύνδεσης (εξοπλισμός επέκτασης εμβέλειας) για να βελτιωθεί η ισχύς του σήματος ασύρματης σύνδεσης.
- Το δίκτυο ασύρματης σύνδεσης ίσως δεν μπορεί να συνδεθεί ή μπορεί να διακοπεί λόγω του περιβάλλοντος οικιακού δικτύου.
- Η σύνδεση με το δίκτυο μπορεί να μην λειτουργεί σωστά ανάλογα με τον πάροχο υπηρεσιών διαδικτύου.
- Το ευρύτερο ασύρματο περιβάλλον μπορεί να επιβραδύνει την ασύρματη λειτουργία.
- Αν η συσκευή δεν μπορεί να καταχωρηθεί εξαιτίας προβλημάτων με τη μετάδοση του ασύρματου σήματος, αποσυνδέστε τη συσκευή από την πρίζα και περιμένετε για περίπου ένα λεπτό πριν ξαναπροσπαθήσετε.
- Εάν είναι ενεργοποιημένο το τείχος προστασίας στον ασύρματο δρομολογητή, απενεργοποιήστε το ή προσθέστε σε αυτό μια εξαίρεση.
- Το όνομα του ασύρματου δικτύου (SSID) θα πρέπει να είναι ένας συνδυασμός αγγλικών

γραμμάτων και αριθμών (μη χρησιμοποιείτε ειδικούς χαρακτήρες).

- Η διεπαφή χρήστη του smartphone σας μπορεί να διαφέρει ανάλογα με το λειτουργικό σύστημα του κινητού σας και τον κατασκευαστή.
- Εάν το πρωτόκολλο ασφαλείας του δρομολογητή είναι ρυθμισμένο στο **WEP**, μπορεί να μην καταφέρετε να συνδεθείτε στο δίκτυο. Αλλάξτε σε ένα άλλο πρωτόκολλο ασφαλείας (προτείνουμε το **WPA2**) και πραγματοποιήστε ξανά την καταχώρηση του προϊόντος.

## Εγκατάσταση της εφαρμογής LG ThinQ

Αναζητήστε την εφαρμογή **LG ThinQ** από το Google Play Store ή το Apple App Store σε ένα smartphone. Ακολουθήστε τις οδηγίες για τη λήψη και την εγκατάσταση της εφαρμογής.

## Ενεργοποίηση σύνδεσης δικτύου

- 1** Εκτελέστε την εφαρμογή **LG ThinQ**.
- 2** Επιλέξτε και αγγίξτε το στοιχείο **Στεγνωτήριο** στην εφαρμογή.
- 3** Πατήστε το κουμπί **Τροφοδοσία** στον πίνακα ελέγχου.
- 4** Πατήστε παρατεταμένα για 3 δευτερόλεπτα το κουμπί **Wi-Fi** στον πίνακα ελέγχου.
  - Η λυχνία LED του Wi-Fi αναβοσβήνει κατά τη διαδικασία της σύνδεσης.

## Χρήση της συσκευής απομακρυσμένα

### Απομακρυσμένη Εκκίνηση

Χρησιμοποιήστε ένα smartphone να ελέγχετε την συσκευή σας από μακριά. Μπορείτε επίσης να παρακολουθήσετε τη λειτουργία του κύκλου, ούτως ώστε να γνωρίζετε πόσος χρόνος απομένει μέχρι να ολοκληρωθεί.

#### Χρήση αυτής της λειτουργίας

- 1 Πιέστε το κουμπί **Τροφοδοσία**.
- 2 Φορτώστε τα ρούχα στον κάδο.
- 3 Πιέστε παρατεταμένα το κουμπί **Λιγότερες Ζάρες** για 3 δευτερόλεπτα για να ενεργοποιηθεί η λειτουργία απομακρυσμένου χειρισμού.
- 4 Ξεκινήστε έναν κύκλο από την εφαρμογή **LG ThinQ** στο smart phone σας.

### ΣΗΜΕΙΩΣΗ

- Μόλις ενεργοποιηθεί αυτή η λειτουργία, μπορείτε να ξεκινήσετε έναν κύκλο μόνο από την εφαρμογή **LG ThinQ** για smartphone. Εάν ο κύκλος δεν ξεκινήσει, η συσκευή θα περιμένει να ξεκινήσει ο κύκλος μέχρι να απενεργοποιηθεί εξ αποστάσεως από την εφαρμογή ή μέχρι αυτή η λειτουργία να απενεργοποιηθεί.
- Εάν η πόρτα είναι ανοιχτή, δεν μπορείτε να ξεκινήσετε έναν κύκλο εξ αποστάσεως.

### Απενεργοποίηση της λειτουργίας χειροκίνητα

Όταν ενεργοποιηθεί η λειτουργία, πιέστε παρατεταμένα το κουμπί **Λιγότερες Ζάρες** για 3 δευτερόλεπτα.

### Λήψη κύκλου

Κατεβάστε νέους και εξειδικευμένους κύκλους που δεν περιλαμβάνονται στους βασικούς κύκλους στη συσκευή.

Συσκευές που έχουν συνδεθεί επιτυχώς μπορούν να κατεβάσουν μια ποικιλία εξειδικευμένων κύκλων ειδικά για τη συγκεκριμένη συσκευή.

Αφού ολοκληρωθεί η λήψη του κύκλου στη συσκευή, η συσκευή διατηρεί τον κατεβασμένο κύκλο μέχρι να κατεβάσετε ένα νέο κύκλο.

### ΣΗΜΕΙΩΣΗ

- Μπορεί να αποθηκευτεί μόνο ένας κύκλος που έχετε κατεβάσει κάθε φορά στη συσκευή.

## Απενεργοποίηση σύνδεσης δικτύου

- 1 Πατήστε το κουμπί **Τροφοδοσία** στον πίνακα ελέγχου.
- 2 Πατήστε ταυτόχρονα τα κουμπιά **Επίπεδο Στεγνώματος** και **Καθυστέρηση Τερματισμού** παρατεταμένα για 3 δευτερόλεπτα για να απενεργοποιήσετε τη σύνδεση δικτύου.

## Προδιαγραφές ραδιοεξοπλισμού

Όνομα μοντέλου*1	Ισχύς εξόδου (Μέγ.)	Εύρος συχνότητας
LCW-004	17,82 dBm	2412 έως 2472 MHz
LCW-007	17,59 dBm	

\*1 Για να αναγνωρίσετε τη μονάδα RF που είναι εγκατεστημένη στη συσκευή, ανατρέξτε στην ετικέτα που είναι επικολλημένη στη συσκευή.

Έκδοση λογισμικού: V 1.0

Πληροφοριακά για τον χρήστη, αυτή η συσκευή θα πρέπει να εγκατασταθεί και να λειτουργεί με μια ελάχιστη απόσταση 20 cm μεταξύ της συσκευής και του σώματος.

## Κατανάλωση ρεύματος σε κατάσταση αναμονής

Κατανάλωση ρεύματος σε κατάσταση αναμονής	0,18 W
Κατανάλωση ρεύματος αναμονής δικτύου	2,0 W
Το χρονικό διάστημα μετά την παρέλευση του οποίου η λειτουργία διαχείρισης ισχύος, ή παρεμφερής λειτουργία, θέτει αυτομάτως τον εξοπλισμό στη λειτουργία αναμονής ή/και εκτός λειτουργίας ή/και σε κατάσταση δικτυωμένης λειτουργίας αναμονής	20 λεπτά.

### ΣΗΜΕΙΩΣΗ

- Η ενεργοποίηση της σύνδεσης δικτύου ενδέχεται να αυξήσει την κατανάλωση ενέργειας της συσκευής.

## Δήλωση συμμόρφωσης



Με το παρόν η LG Electronics δηλώνει ότι το στεγνωτήριο τύπου ραδιοεξοπλισμού συμμορφώνεται με την Οδηγία 2014/53/ΕΕ. Το πλήρες κείμενο της δήλωσης συμμόρφωσης ΕΕ διατίθεται στην ακόλουθη ηλεκτρονική διεύθυνση:

<http://www.lg.com/global/support/cedoc/cedoc#>  
 LG Electronics European Shared Service Centre B.V.  
 Krijgsman 1, 1186 DM Amstelveen, Κάτω Χώρες

## Πληροφορίες σημείωσης για το λογισμικό ανοικτού κώδικα

Για τη λήψη του πηγαίου κώδικα που διέπεται από τις άδειες χρήσης GPL, LGPL, MPL και άλλες άδειες χρήσης ανοικτού κώδικα που έχουν την υποχρέωση να αποκαλύπτουν τον πηγαίο κώδικα

ο οποίος περιλαμβάνεται στο προϊόν και για την πρόσβαση σε όλους τους αναφερόμενους όρους αδειών χρήσης, στις σημειώσεις πνευματικών δικαιωμάτων και σε άλλα σχετικά έγγραφα, επισκεφτείτε τη διεύθυνση <https://opensource.lge.com>.

Η LG Electronics θα σας παρέχει επίσης τον κώδικα ανοιχτής πηγής σε μορφή CD-ROM έναντι χρέωσης που θα καλύπτει τα έξοδα της διανομής (όπως το κόστος των πολυμέσων, της αποστολής και της διαχείρισης), κατόπιν αιτήματος μέσω email στη διεύθυνση [opensource@lge.com](mailto:opensource@lge.com).

Η προσφορά ισχύει για όλους τους παραλήπτες αυτής της πληροφορίας και για περίοδο τριών ετών από την τελευταία μας αποστολή αυτού του προϊόντος.

## Smart Diagnosis

Χρησιμοποιήστε αυτό το χαρακτηριστικό για να διαγνώσετε και να επιλύσετε προβλήματα στη συσκευή σας.

### ΣΗΜΕΙΩΣΗ

- Για λόγους που δεν οφείλονται σε αμέλεια της LGΕ, η υπηρεσία μπορεί να μην λειτουργεί λόγω εξωτερικών παραγόντων, όπως, μεταξύ άλλων, μη διαθέσιμο δίκτυο Wi-Fi, αποσύνδεση του δικτύου Wi-Fi, πολιτική του τοπικού καταστήματος εφαρμογών ή μη διαθεσιμότητα της εφαρμογής.
- Το χαρακτηριστικό ενδέχεται να υπόκειται σε αλλαγές χωρίς προηγούμενη ειδοποίηση και να έχει διαφορετική μορφή, ανάλογα με την τοποθεσία σας.

## Χρήση του LG ThinQ για τη διάγνωση προβλημάτων

Αν αντιμετωπίζετε κάποιο πρόβλημα με τη συσκευή σας που διαθέτει λειτουργία Wi-Fi, αυτή μπορεί να μεταδώσει δεδομένα αντιμετώπισης προβλημάτων σε ένα smartphone χρησιμοποιώντας την εφαρμογή **LG ThinQ**.

- Εκκινήστε την εφαρμογή **LG ThinQ** και επιλέξτε το χαρακτηριστικό **Smart Diagnosis** από το μενού. Ακολουθήστε τις οδηγίες που παρέχονται από την εφαρμογή **LG ThinQ**.

## Χρήση της ακουστικής διάγνωσης για τη διάγνωση προβλημάτων

Ακολουθήστε τις παρακάτω οδηγίες για να χρησιμοποιήσετε τη μέθοδο ακουστικής διάγνωσης.

- Εκκινήστε την εφαρμογή **LG ThinQ** και επιλέξτε το χαρακτηριστικό **Smart Diagnosis** από το μενού. Ακολουθήστε τις οδηγίες για την ακουστική διάγνωση που παρέχονται από την εφαρμογή **LG ThinQ**.

**1** Πατήστε το κουμπί **Τροφοδοσία** για να ενεργοποιήσετε τη συσκευή.

- Μην πατήσετε άλλα κουμπιά και μην ενεργοποιήσετε τον επιλογέα προγραμμάτων.

**2** Τοποθετήστε το μικρόφωνο του smartphone σας κοντά στο κουμπί **Τροφοδοσία**.

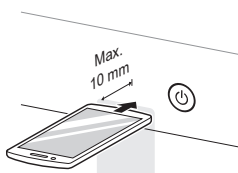

**3** Πιέστε παρατεταμένα το κουμπί **Επιπλέον Χρόνος** για 3 ή περισσότερα δευτερόλεπτα, ενώ κρατάτε το μικρόφωνο του smartphone σας κοντά στο κουμπί **Τροφοδοσία** μέχρι να ολοκληρωθεί η μεταφορά δεδομένων.

- Κρατήστε το smartphone στη θέση αυτή μέχρι να ολοκληρωθεί η μεταφορά δεδομένων. Εμφανίζεται ο υπολειπόμενος χρόνος για τη μεταφορά δεδομένων.

**4** Αφού ολοκληρωθεί η μεταφορά δεδομένων, η διάγνωση θα εμφανιστεί στην εφαρμογή.

### ΣΗΜΕΙΩΣΗ

- Για βέλτιστα αποτελέσματα, μην μετακινείτε το smartphone κατά τη μετάδοση των ηχητικών σημάτων.

## ΣΥΝΤΗΡΗΣΗ

### ⚠ ΠΡΟΕΙΔΟΠΟΙΗΣΗ

- Αφαιρείτε τον ρευματοδότη όταν καθαρίζετε τη συσκευή. Η μη αφαίρεση του ρευματοδότη μπορεί να καταλήξει σε ηλεκτροπληξία.

## Καθαρισμός μετά από κάθε στέγνωμα

### Καθαρισμός του φίλτρου χνουδιών

#### ⚠ ΠΡΟΣΟΧΗ

- Καθαρίστε το φίλτρο χνουδιών κατάλληλα σύμφωνα με τις παρακάτω οδηγίες. Εάν δεν το κάνετε, τα χνούδια που συσσωρεύονται στον εναλλάκτη θερμότητας μπορεί να μην καθαρίζονται σωστά.

#### ΣΗΜΕΙΩΣΗ

- Αφαιρέστε όλα τα ρούχα από τη συσκευή προτού βγάλετε το φίλτρο χνουδιών.
- Αφού καθαρίσετε το φίλτρο χνουδιών, τοποθετήστε το ξανά στη θέση του. Εάν το φίλτρο χνουδιών δεν είναι μέσα στη συσκευή, δεν μπορείτε να τη λειτουργήσετε.

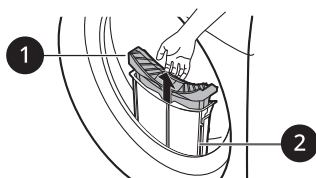

#### 1 Εσωτερικό φίλτρο

- Καθαρίζετε πάντα το εσωτερικό φίλτρο πριν και μετά τη χρήση.

#### 2 Εξωτερικό φίλτρο

- Καθαρίζετε το εξωτερικό φίλτρο μετά από 10 κύκλους στεγνώματος ή όταν

συσσωρεύονται χνούδια στο εξωτερικό φίλτρο.

- Ηχητικό σήμα εκπέμπεται μετά από κάθε 10 κύκλους στεγνώματος και το εικονίδιο  αναβοσβήνει.

### Καθαρισμός εσωτερικού φίλτρου

- 1 Αφαιρέστε το εσωτερικό φίλτρο από το εξωτερικό φίλτρο και, έπειτα, ανοίξτε το εσωτερικό φίλτρο.
  - Ανοίξτε το φίλτρο ξετυλίγοντάς το προς την κατεύθυνση του βέλους.

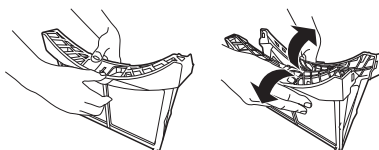

- 2 Καθαρίστε πρώτα τα μεγαλύτερα χνούδια και, στη συνέχεια, αφαιρέστε τα υπόλοιπα χρησιμοποιώντας ηλεκτρική σκούπα ή πλένοντας το φίλτρο με τρεχούμενο νερό.

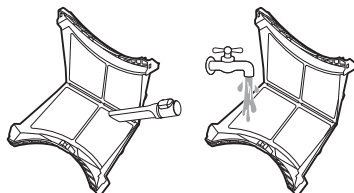

- Στεγνώστε εντελώς το φίλτρο, εάν έχει υγρασία. Εάν δεν το κάνετε, μπορεί να δημιουργηθούν οσμές στη συσκευή.

- 3 Αφού στεγνώσετε εντελώς το εσωτερικό φίλτρο, κλείστε το πιέζοντάς το στο κέντρο του.



- Βεβαιωθείτε ότι η αριστερή και η δεξιά πλευρά του εσωτερικού φίλτρου έχουν κλείσει σωστά.

- 4** Εισαγάγετε το εσωτερικό φίλτρο μέσα στο εξωτερικό φίλτρο.

## Καθαρισμός εξωτερικού φίλτρου

- 1** Απομακρύνετε τη σκόνη ή τα χνούδια γύρω από την είσοδο του φίλτρου.

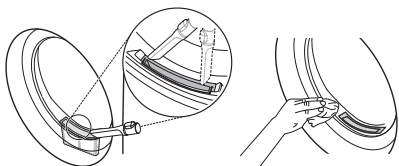

## ⚠ ΠΡΟΣΟΧΗ

- Εάν πέσουν χνούδια μέσα στην είσοδο του φίλτρου, μπορεί να μειωθεί η απόδοση στεγνώματος και να αυξηθεί ο χρόνος στεγνώματος.

- 2** Τραβήξτε το εξωτερικό φίλτρο προς τα έξω.

- 3** Αφαιρέστε το εσωτερικό φίλτρο.

- 4** Ανοίξτε το εξωτερικό φίλτρο ξετυλίγοντάς το προς την κατεύθυνση του βέλους, κρατώντας το επάνω άκρο του εξωτερικού φίλτρου.

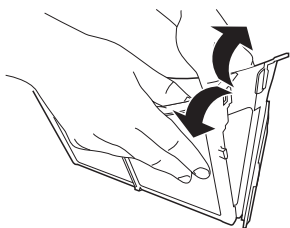

- 5** Καθαρίστε τα υπολειπόμενα χνούδια χρησιμοποιώντας ηλεκτρική σκούπα ή πλένοντας το φίλτρο με τρεχούμενο νερό.

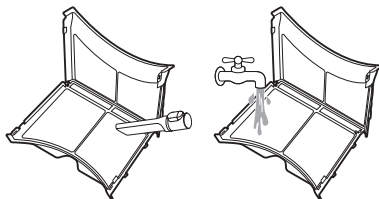

- Στεγνώστε εντελώς το φίλτρο, εάν έχει υγρασία. Εάν δεν το κάνετε, μπορεί να δημιουργηθούν οσμές στη συσκευή.

- 6** Κλείστε το εξωτερικό φίλτρο πιέζοντας την πλαϊνή πλευρά **1** του φίλτρου.

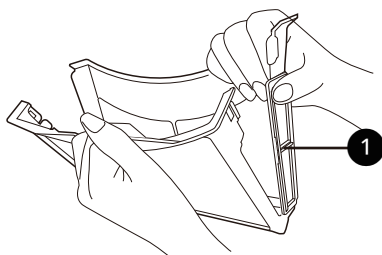

## ΣΗΜΕΙΩΣΗ

- Βεβαιωθείτε ότι η πλαϊνή πλευρά του φίλτρου έχει κλείσει σωστά. Εάν δεν κλείσει, τυχόν χνούδια που συσσωρεύονται στο φίλτρο μπορεί να εισέλθουν στη συσκευή και να προκαλέσουν μείωση της απόδοσης στεγνώματος.

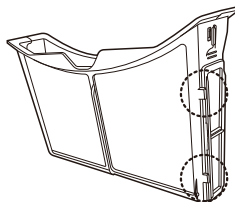

- 7** Κλείστε και τοποθετήστε ξανά και τα δύο φίλτρα χνουδιών.

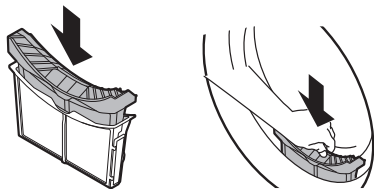

## ⚠ ΠΡΟΣΟΧΗ

- Μην βάζετε ή αφαιρείτε ρούχα όταν το φίλτρο χνουδιών δεν είναι στη θέση του. Τα ρούχα μπορεί να πέσουν μέσα στην είσοδο του φίλτρου και να προκαλέσουν δυσλειτουργία της συσκευής.

## Εκκένωση του Περιέκτη νερού

Το συμπυκνωμένο νερό συλλέγεται στον περιέκτη νερού.

Αδειάζετε τον περιέκτη νερού μετά από κάθε χρήση. Εάν δεν το κάνετε, θα επηρεαστεί η απόδοση στεγνώματος.

## ΣΗΜΕΙΩΣΗ

- Εάν ο περιέκτης νερού είναι γεμάτος, φωτίζεται το εικονίδιο  και ηχεί ο βομβητής ενώ η συσκευή βρίσκεται σε λειτουργία. Εάν συμβεί αυτό, ο περιέκτης νερού πρέπει να αδειάσει εντός της επόμενης ώρας.
- Όταν το συμπυκνωμένο νερό αποστραγγίζεται απευθείας μέσω του προαιρετικού σωλήνα αποστράγγισης, δεν χρειάζεται να αδειάζετε τον περιέκτη νερού.

- 1** Τραβήξτε προς τα έξω τον περιέκτη νερού.

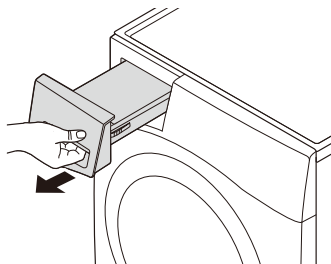

- 2** Αδειάστε τον περιέκτη νερού στον νεροχύτη.

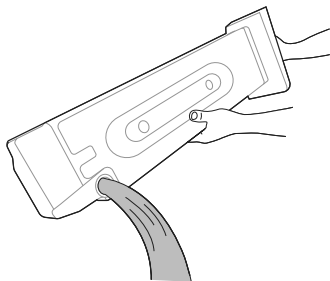

## ⚠ ΠΡΟΣΟΧΗ

- Μην πίνετε και μην επαναχρησιμοποιείτε το συμπυκνωμένο νερό. Μπορεί να προκληθούν προβλήματα υγείας σε ανθρώπους και ζώα.

- 3** Τοποθετήστε τον ξανά στη συσκευή.

- Σπρώξτε τον περιέκτη νερού εντελώς μέσα στη συσκευή, έως ότου τοποθετηθεί στη θέση του.

- 4** Πιέστε το κουμπί **Έναρξη/Παύση**.

## Περιοδικός καθαρισμός της συσκευής

### Σκούπισμα του Αισθητήρα υγρασίας

Αυτή η συσκευή ανιχνεύει το επίπεδο υγρασίας των ρούχων κατά τη διάρκεια της λειτουργίας, γεγονός που σημαίνει ότι πρέπει να καθαρίζεται τακτικά ώστε να αφαιρείται τυχόν συσσώρευση αλάτων στην επιφάνεια του αισθητήρα.

Σκουπίστε τους αισθητήρες στο εσωτερικό του κάδου.

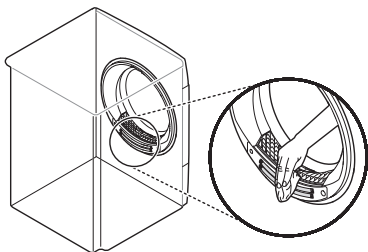

## ⚠ ΠΡΟΣΟΧΗ

- Μην σκουπίζετε τον αισθητήρα υγρασίας με αποξεστικά υλικά. Καθαρίζετε πάντα τον αισθητήρα με ένα στεγνό, σκληρό ακρυλικό σφουγγάρι.

## Καθαρισμός της Σχάρας εισόδου δροσερού αέρα

Σκουπίζετε τη σχάρα εισόδου δροσερού αέρα 3-4 φορές τον χρόνο για να βεβαιωθείτε ότι δεν συσσωρεύονται χνούδια ή βρωμιά που μπορεί να προκαλέσουν ακατάλληλη ροή αέρα.

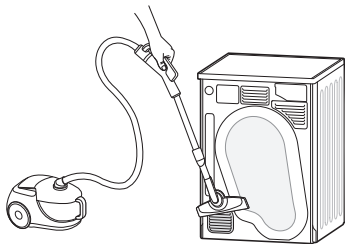

## ΣΗΜΕΙΩΣΗ

- Ο θερμός αέρας εξαγεται μέσω της σχάρας αερισμού.
- Πρέπει να παρέχεται επαρκής εξαερισμός προς αποφυγή της εκ νέου εισροής των αερίων στο δωμάτιο από μονάδες που χρησιμοποιούν άλλα καύσιμα, όπως συσκευές ανοικτής εστίας.

## Αποστράγγιση υπολειπόμενου συμπυκνωμένου νερού

Μετά το στέγνωμα των ρούχων, μια μικρή ποσότητα συμπυκνωμένου νερού μπορεί να λιμνάσει στη βάση της συσκευής και να προκαλέσει οσμές. Αποστραγγίζετε το υπολειπόμενο νερό τακτικά για να μειώσετε τις δυσάρεστες οσμές στη συσκευή.

## ΣΗΜΕΙΩΣΗ

- Συνιστάται να αποστραγγίζετε το υπολειπόμενο νερό όταν πρόκειται να λείψετε για μεγάλο χρονικό διάστημα, επειδή θα λιμνάσει και θα προκαλέσει οσμές.
- Αποστραγγίζετε το υπολειπόμενο νερό πριν από την απόσπηση για καλύτερα αποτελέσματα.
- Το υπολειπόμενο νερό μπορεί να προκαλέσει το πάγωμα του κύριου σωλήνα αποστράγγισης και να επηρεάσει την απόδοση στεγνώματος όταν ο καιρός είναι κρύος. Η αποστράγγιση του υπολειπόμενου νερού μπορεί να αποτρέψει το απροσδόκητο πάγωμα της συσκευής.

- Ξεκουμπώστε τον σωλήνα αποστράγγισης κάτω από τη συσκευή και αποστραγγίστε το υπολειπόμενο νερό.

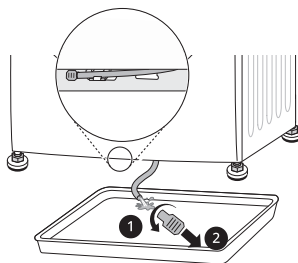

## ΣΗΜΕΙΩΣΗ

- Χρησιμοποιήστε τον περιέκτη νερού εάν έχει εγκατασταθεί ο προαιρετικός σωλήνας αποστράγγισης ή αν η συσκευή έχει τοποθετηθεί επάνω στο πλυντήριο.

- 2** Επανατοποθετήστε την τάπα στον σωλήνα αποστράγγισης και στερεώστε ξανά τον σωλήνα αποστράγγισης στη βάση του.

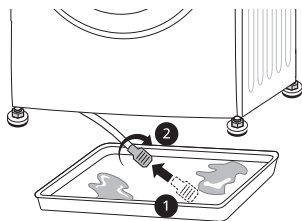

## ⚠ ΠΡΟΣΟΧΗ

- Όταν ο σωλήνας είναι ανοικτός, προκαλείται διαρροή νερού. Βεβαιωθείτε ότι η τάπα έχει τοποθετηθεί σωστά.

## Χρήση δυνατότητας καθαρισμού κάδου

Με την πάροδο του χρόνου και τη χρήση, μπορεί να σχηματιστούν δυσάρεστες οσμές στη συσκευή που κάνουν τα ρούχα σας να μυρίζουν μετά το στέγνωμα. Η περιοδική χρήση της δυνατότητας καθαρισμού βοηθά στη μείωση των δυσάρεστων οσμών στη συσκευή.

## ⚠ ΠΡΟΣΟΧΗ

- Αφαιρέστε όλα τα ρούχα από τη συσκευή.

- 1** Τραβήξτε τον περιέκτη νερού προς τα έξω, αδειάστε το συμπυκνωμένο νερό που περιέχει και τοποθετήστε ξανά τον περιέκτη νερού στη συσκευή.

- 2** Ενεργοποιήστε τη συσκευή.

- 3** Πιέστε το κουμπί **Φροντίδα Κάδου**.

- 4** Πιέστε το κουμπί **Έναρξη/Παύση**.
- Η λειτουργία αυτή διαρκεί περίπου 3 ώρες.

- 5** Αδειάστε τον περιέκτη νερού μετά την ολοκλήρωση της λειτουργίας.

## ΣΗΜΕΙΩΣΗ

- Όταν είναι εγκατεστημένος ο προαιρετικός σωλήνας αποστράγγισης, δεν χρειάζεται να αδειάσετε τον περιέκτη νερού.

- 6** Ανοίξτε την πόρτα του στεγνωτηρίου για να επιτρέψετε την κυκλοφορία του αέρα ώστε να απαλειφθούν τυχόν υπολειπόμενες οσμές.

## ⚠ ΠΡΟΕΙΔΟΠΟΙΗΣΗ

- Για λόγους ασφάλειας, μην επιτρέπετε σε παιδιά ή ζώα να εισέρχονται στη συσκευή. Μπορεί να προκληθεί βλάβη ή τραυματισμός.

## Χρήση δυνατότητας καθαρισμού συμπυκνωτή

Η συσκευή καθαρίζει τα χνούδια, που συσσωρεύονται στην επιφάνεια του συμπυκνωτή, αυτόματα με τη χρήση νερού που συμπυκνώνεται από τα ρούχα κατά τη διάρκεια της λειτουργίας. Ωστόσο, μπορείτε να καθαρίσετε τον συμπυκνωτή χειροκίνητα, εάν θέλετε να τον καθαρίζετε πιο συχνά.

## ⚠ ΠΡΟΣΟΧΗ

- Αφαιρέστε όλα τα ρούχα από τη συσκευή.

- 1** Τραβήξτε προς τα έξω τον περιέκτη νερού και αδειάστε τον.

- 2** Προσθέστε 1 λίτρο καθαρού νερού αργά στην είσοδο του διαμερίσματος του περιέκτη νερού. Στη συνέχεια, τοποθετήστε ξανά τον άδειο περιέκτη νερού μέσα στο διαμέρισμα.
- Μην ρίξετε το νερό γρήγορα, γιατί θα χυθεί έξω.

- Αν προσθέσετε πάνω από 1,5 λίτρο νερό στο διαμέρισμα, το νερό θα χυθεί έξω.

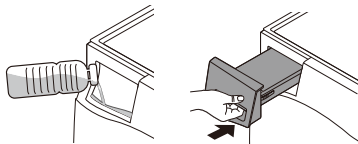

- 3 Ενεργοποιήστε τη συσκευή.
- 4 Πιέστε παρατεταμένα το κουμπί **Φροντίδα Συμπυκνωτή** για 3 δευτερόλεπτα.
- 5 Πιέστε το κουμπί **Έναρξη/Παύση** για να ξεκινήσει ο καθαρισμός του συμπυκνωτή.
  - Ο καθαρισμός του συμπυκνωτή διαρκεί 1 ώρα.
- 6 Αδειάστε τον περιέκτη νερού μετά την ολοκλήρωση του καθαρισμού.

## ΣΗΜΕΙΩΣΗ

- Όταν είναι εγκατεστημένος ο προαιρετικός σωλήνας αποστράγγισης, δεν χρειάζεται να αδειάσετε τον περιέκτη νερού.

- 7 Ανοίξτε την πόρτα του στεγνωτηρίου ώστε να επιτρέψετε την κυκλοφορία αρκετού αέρα στη συσκευή για αποτελεσματικότερο στέγνωμα του κάδου μετά το τέλος του καθαρισμού.

## ⚠ ΠΡΟΕΙΔΟΠΟΙΗΣΗ

- Για λόγους ασφάλειας, μην επιτρέπετε σε παιδιά ή ζώα να εισέρχονται στη συσκευή. Μπορεί να προκληθεί βλάβη ή τραυματισμός.

## ΑΝΤΙΜΕΤΩΠΙΣΗ ΠΡΟΒΛΗΜΑΤΩΝ

Ενδέχεται να προκύψουν σφάλματα και δυσλειτουργίες κατά τη λειτουργία της συσκευής. Οι παρακάτω πίνακες περιέχουν πιθανές αιτίες και σημειώσεις για την επίλυση ενός μηνύματος σφάλματος ή μιας δυσλειτουργίας. Διαβάστε προσεκτικά τους παρακάτω πίνακες, για να εξοικονομήσετε χρόνο και χρήματα πριν καλέσετε το Κέντρο εξυπηρέτησης της LG Electronics.

### Προτού καλέσετε το Κέντρο εξυπηρέτησης

Η συσκευή σας είναι εξοπλισμένη με ένα αυτόματο σύστημα παρακολούθησης σφαλμάτων για τον εντοπισμό και τη διάγνωση προβλημάτων σε πρώιμο στάδιο. Εάν η συσκευή σας δεν λειτουργεί σωστά ή δεν λειτουργεί καθόλου, ελέγξτε τους παρακάτω πίνακες προτού καλέσετε στο Κέντρο εξυπηρέτησης της LG Electronics.

### Μηνύματα σφάλματος

Συμπτώματα	Πιθανή αιτία και λύση
dE ΣΦΑΛΜΑ ΠΟΡΤΑΣ	<p><b>Η πόρτα άνοιξε ενώ λειτουργούσε η συσκευή ή η συσκευή λειτουργεί χωρίς να έχει κλείσει σωστά η πόρτα.</b></p> <ul style="list-style-type: none"> <li>• Κλείστε τελείως την πόρτα.</li> <li>• Εάν δεν χαθεί η ένδειξη dE, ζητήστε σέρβις.</li> </ul>
dE4 ΣΦΑΛΜΑ ΠΟΡΤΑΣ	<p><b>Η ανίχνευση του διακόπτη πόρτας δεν λειτουργεί σωστά.</b></p> <ul style="list-style-type: none"> <li>• Αποσυνδέστε το βύσμα τροφοδοσίας και ζητήστε σέρβις.</li> </ul>
EE 1 / EE2 / EE4 ΣΦΑΛΜΑ ΘΕΡΜΟΚΡΑΣΙΑΣ	<p><b>Υπάρχει δυσλειτουργία στον Αισθητήρα θερμοκρασίας.</b></p> <ul style="list-style-type: none"> <li>• Αποσυνδέστε το βύσμα τροφοδοσίας και ζητήστε σέρβις.</li> </ul>
F1 ΣΦΑΛΜΑ ΘΕΡΜΟΚΡΑΣΙΑΣ	<p><b>Η θερμοκρασία στο εσωτερικό του κάδου αυξήθηκε ξαφνικά.</b></p> <ul style="list-style-type: none"> <li>• Αποσυνδέστε το βύσμα τροφοδοσίας και ζητήστε σέρβις.</li> </ul>
LE 1 ΣΦΑΛΜΑ ΚΛΕΙΔΩΜΑΤΟΣ ΚΙΝΗΤΗΡΑ	<p><b>Ο κινητήρας σταμάτησε ξαφνικά.</b></p> <ul style="list-style-type: none"> <li>• Ελέγξτε εάν η ποσότητα των ρούχων υπερβαίνει το μέγιστο φορτίο.</li> <li>• Αποσυνδέστε το βύσμα τροφοδοσίας και ζητήστε σέρβις.</li> </ul>
LE2 / RE ΣΦΑΛΜΑ ΣΥΜΠΙΕΣΤΗ	<p><b>Ο συμπιεστής σταμάτησε ξαφνικά.</b></p> <ul style="list-style-type: none"> <li>• Αποσυνδέστε το βύσμα τροφοδοσίας και ζητήστε σέρβις.</li> </ul>
DE ΣΦΑΛΜΑ ΑΝΤΛΙΑΣ ΑΠΟΧΕΤΕΥΣΗΣ	<p><b>Ο κινητήρας της αντλίας αποχέτευσης δυσλειτουργεί.</b></p> <ul style="list-style-type: none"> <li>• Αποσυνδέστε το βύσμα τροφοδοσίας και ζητήστε σέρβις.</li> </ul> <p><b>Η περιβάλλουσα θερμοκρασία για εγκατάσταση είναι κάτω από μηδέν.</b></p> <ul style="list-style-type: none"> <li>• Η συνιστώμενη περιβάλλουσα θερμοκρασία για εγκατάσταση είναι 5 - 35 °C.</li> </ul>

## Λειτουργία

Συμπτώματα	Πιθανή αιτία και λύση
Η συσκευή δεν ενεργοποιείται.	<p><b>Ο ρευματοδότης του καλωδίου ρεύματος δεν είναι σωστά συνδεδεμένος.</b></p> <ul style="list-style-type: none"> <li>Βεβαιωθείτε ότι ο ρευματοδότης έχει συνδεθεί με ασφάλεια σε μία γειωμένη πρίζα που αντιστοιχεί στην πλακέτα χαρακτηριστικών της συσκευής.</li> </ul>
	<p><b>Η ασφάλεια της κατοικίας έχει καεί, ο διακόπτης κυκλώματος έχει ενεργοποιηθεί ή υπάρχει διαρροή ρεύματος.</b></p> <ul style="list-style-type: none"> <li>Επαναφέρετε τον διακόπτη κυκλώματος ή αντικαταστήστε την ασφάλεια. Μην βάλετε μεγαλύτερη ασφάλεια. Εάν το πρόβλημα είναι υπερφόρτωση του κυκλώματος, ζητήστε από έναν εξουσιοδοτημένο τεχνικό να το διορθώσει.</li> </ul>
Η συσκευή δεν θερμαίνεται.	<p><b>Η ασφάλεια της κατοικίας έχει καεί, ο διακόπτης κυκλώματος έχει ενεργοποιηθεί ή υπάρχει διαρροή ρεύματος.</b></p> <ul style="list-style-type: none"> <li>Επαναφέρετε τον διακόπτη κυκλώματος ή αντικαταστήστε την ασφάλεια. Μην βάλετε μεγαλύτερη ασφάλεια. Εάν το πρόβλημα είναι υπερφόρτωση του κυκλώματος, ζητήστε από έναν εξουσιοδοτημένο τεχνικό να το διορθώσει.</li> </ul>
Διαρροές νερού.	<p><b>Ο εύκαμπτος σωλήνας του περιέκτη νερού ή ο προαιρετικός εύκαμπτος σωλήνας αποστράγγισης δεν έχει συνδεθεί σωστά.</b></p> <ul style="list-style-type: none"> <li>Συνδέστε τον εύκαμπτο σωλήνα του περιέκτη νερού ή τον προαιρετικό εύκαμπτο σωλήνα αποστράγγισης σωστά.</li> </ul>
	<p><b>Η πόρτα είναι κλειστή ενώ έχουν πιαστεί ρούχα ή ξένες ουσίες στην πόρτα.</b></p> <ul style="list-style-type: none"> <li>Ελέγξτε εάν στην πόρτα έχουν πιαστεί ρούχα ή ξένες ουσίες πριν χρησιμοποιήσετε τη συσκευή. Εάν υπάρχουν συνεχείς διαρροές νερού, επικοινωνήστε με το Κέντρο Εξυπηρέτησης Πελατών της LG Electronics.</li> </ul>
Η συσκευή λειτουργεί και σταματά μόνη της αφού ολοκληρωθεί ο κύκλος στεγνώματος.	<p><b>Αυτός είναι ο τρόπος που λειτουργεί η επιλογή Λιγότερες ζάρες.</b></p> <ul style="list-style-type: none"> <li>Βεβαιωθείτε ότι η επιλογή Λιγότερες ζάρες έχει ρυθμιστεί. Η επιλογή αυτή έχει σχεδιαστεί για να αποτρέπει ζάρες που σχηματίζονται όταν τα ρούχα δεν εκφορτώνονται έγκαιρα μετά τον κύκλο στεγνώματος. Όταν έχει ρυθμιστεί αυτή η επιλογή, η συσκευή λειτουργεί για 10 δευτερόλεπτα και σταματά για 5 λεπτά. Η επιλογή αυτή λειτουργεί έως 2 ώρες.</li> </ul>

## Απόδοση

Συμπτώματα	Πιθανή αιτία και λύση
<p><b>Παίρνει πολύ χρόνο μέχρι να στεγνώσουν τα ρούχα.</b></p>	<p><b>Το φορτίο δεν έχει ταξινομηθεί σωστά.</b></p> <ul style="list-style-type: none"> <li>• Διαχωρίστε τα βαριά αντικείμενα από τα ελαφριά αντικείμενα. Τα μεγαλύτερα και πιο βαριά αντικείμενα χρειάζονται περισσότερο χρόνο μέχρι να στεγνώσουν. Τα ελαφριά αντικείμενα σε ένα φορτίο με βαριά αντικείμενα μπορεί να μπερδεύουν τον αισθητήρα γιατί τα ελαφριά αντικείμενα στεγνώνουν πιο γρήγορα.</li> </ul>
	<p><b>Μεγάλα φορτία με βαριά υφάσματα.</b></p> <ul style="list-style-type: none"> <li>• Τα βαριά υφάσματα χρειάζονται περισσότερο χρόνο μέχρι να στεγνώσουν γιατί έχουν την τάση να συγκρατούν περισσότερη υγρασία. Για να μειωθούν και να διατηρηθούν πιο συνεπείς χρόνοι στεγνώματος για μεγάλα και βαριά υφάσματα, διαχωρίζετε αυτά τα αντικείμενα σε μικρότερα φορτία σταθερού μεγέθους.</li> </ul>
	<p><b>Τα χειριστήρια της συσκευής δεν έχουν ρυθμιστεί σωστά.</b></p> <ul style="list-style-type: none"> <li>• Χρησιμοποιήστε τις κατάλληλες ρυθμίσεις ελέγχου για τον τύπο φορτίου που στεγνώνετε. Για ορισμένα φορτία μπορεί να χρειάζεται προσαρμογή της ρύθμισης του επιπέδου στεγνώματος για κατάλληλο στέγνωμα.</li> </ul>
	<p><b>Το φίλτρο χνουδιών χρειάζεται καθάρισμα.</b></p> <ul style="list-style-type: none"> <li>• Αφαιρείτε τα χνούδια από το φίλτρο χνουδιών μετά από κάθε κύκλο. Έχοντας αφαιρέσει τα χνούδια, κρατήστε το φίλτρο χνουδιών στο φως για να ελέγξετε εάν είναι βρώμικο ή φραγμένο. Με κάποια φορτία που παράγουν μεγάλες ποσότητες χνουδιών, όπως πετσέτες μπάνιου, μπορεί να χρειαστεί να τεθεί σε παύση ο κύκλος και να καθαριστεί το φίλτρο κατά τη διάρκεια του κύκλου.</li> </ul>
	<p><b>Η ασφάλεια της κατοικίας έχει καεί, ο διακόπτης κυκλώματος έχει ενεργοποιηθεί ή υπάρχει διαρροή ρεύματος.</b></p> <ul style="list-style-type: none"> <li>• Επαναφέρετε τον διακόπτη κυκλώματος ή αντικαταστήστε την ασφάλεια. Μην βάζετε μεγαλύτερη ασφάλεια. Εάν το πρόβλημα είναι υπερφόρτωση του κυκλώματος, ζητήστε από έναν εξουσιοδοτημένο τεχνικό να το διορθώσει.</li> </ul>
	<p><b>Υπάρχει υπερφόρτωση της συσκευής.</b></p> <ul style="list-style-type: none"> <li>• Χωρίστε υπερβολικά μεγάλα φορτία σε μικρότερα φορτία για καλύτερη απόδοση και αποτελεσματικότητα στεγνώματος.</li> </ul>
	<p><b>Υπάρχει υποφόρτωση της συσκευής.</b></p> <ul style="list-style-type: none"> <li>• Εάν στεγνώνετε ένα πολύ μικρό φορτίο, προσθέστε μερικά επιπλέον αντικείμενα για να διασφαλιστεί η κατάλληλη δράση στεγνώματος. Εάν το φορτίο είναι πολύ μικρό και χρησιμοποιείτε προγράμματα Sensor Dry, ο ηλεκτρονικός έλεγχος δεν μπορεί να ανιχνεύσει σωστά τη στεγνότητα του φορτίου και μπορεί να τερματιστεί υπερβολικά σύντομα. Χρησιμοποιήστε τα προγράμματα για Στέγνωμα με Χρονοδιακόπτη ή προσθέστε μερικά ακόμα υγρά ρούχα στο φορτίο.</li> </ul>



Συμπτώματα	Πιθανή αιτία και λύση
<b>Οι χρόνοι στεγνώματος δεν είναι συνεπείς.</b>	<p><b>Οι ρυθμίσεις θερμότητας, το μέγεθος φορτίου ή υγρασία των ρούχων δεν είναι συνεπείς.</b></p> <ul style="list-style-type: none"> <li>• Ο χρόνος στεγνώματος για ένα φορτίο θα διαφέρει ανάλογα με τον τύπο θερμότητας που χρησιμοποιείται (ηλεκτρικό), το μέγεθος του φορτίου, τον τύπο υφασμάτων, τη νωπότητα των ρούχων και το φίλτρο χνουδιών. Ακόμα κι ένα μη ισορροπημένο φορτίο στη συσκευή μπορεί να προκαλέσει κακό στύψιμο, οδηγώντας πιο υγρά ρούχα που θα χρειαστούν περισσότερο χρόνο για να στεγνώσουν.</li> </ul>
<b>Λιπαροί ή επίμονοι λεκέδες μένουν στα ρούχα.</b>	<p><b>Το μαλακτικό χρησιμοποιείται λανθασμένα.</b></p> <ul style="list-style-type: none"> <li>• Όταν πλένετε ρούχα που πρόκειται να στεγνώσουν στη συσκευή, χρησιμοποιήστε τη σωστή ποσότητα μαλακτικού όπως συνίσταται από τον κατασκευαστή του μαλακτικού.</li> </ul>
	<p><b>Καθαρά και λερωμένα ρούχα στεγνώνουν μαζί.</b></p> <ul style="list-style-type: none"> <li>• Χρησιμοποιήστε τη συσκευή για να στεγνώσετε μόνον καθαρά αντικείμενα. Η βρωμιά από βρώμικα ρούχα μπορεί να μεταφερθεί στα καθαρά ρούχα στα ίδια ή σε επόμενα φορτία.</li> </ul>
	<p><b>Τα ρούχα δεν καθάρισαν σωστά ούτε ξεπλύθηκαν πριν τοποθετηθούν στη συσκευή.</b></p> <ul style="list-style-type: none"> <li>• Οι λεκέδες σε στεγνά ρούχα θα μπορούσαν να είναι λεκέδες που δεν αφαιρέθηκαν κατά τη διάρκεια της διαδικασίας πλύσης. Βεβαιωθείτε ότι τα ρούχα έχουν καθαρίσει ή ξεπλυθεί εντελώς σύμφωνα με τις οδηγίες του πλυντηρίου και του απορρυπαντικού σας. Για ορισμένους δύσκολους λεκέδες μπορεί αν χρειάζεται προηγούμενη επεξεργασία πριν από το πλύσιμο.</li> </ul>
<b>Τα ρούχα είναι ζαρωμένα.</b>	<p><b>Τα ρούχα στέγνωσαν για πολύ χρόνο (στέγνωσαν υπερβολικά).</b></p> <ul style="list-style-type: none"> <li>• Το υπερβολικό στέγνωμα ενός φορτίου ρούχων μπορεί να οδηγήσει σε ζαρωμένα ρούχα. Δοκιμάστε μικρότερο χρόνο στεγνώματος.</li> </ul>
	<p><b>Τα ρούχα έμειναν στη συσκευή για πάρα πολύ χρόνο αφού τελείωσε ο κύκλος.</b></p> <ul style="list-style-type: none"> <li>• Χρησιμοποιήστε την επιλογή <b>Λιγότερες Ζάρες</b>.</li> </ul>
<b>Τα ρούχα μπήκαν.</b>	<p><b>Δεν τηρήθηκαν οι οδηγίες φροντίδας ρούχων.</b></p> <ul style="list-style-type: none"> <li>• Για να αποφευχθεί το συρρίκνωμα των ρούχων σας, πάντα να συμβουλευέστε και να τηρείτε τις οδηγίες φροντίδας υφασμάτων. Ορισμένα υφάσματα συρρικνώνουν από τη φύση τους, όταν πλυθούν. Άλλα υφάσματα μπορούν να πλυθούν αλλά θα συρρικνωθούν όταν στεγνώσουν στη συσκευή. Χρησιμοποιήστε μία ρύθμιση χαμηλής ή καθόλου θερμότητας.</li> </ul>

Συμπτώματα	Πιθανή αιτία και λύση
<p><b>Τα χνούδια μένουν στα ρούχα.</b></p>	<p><b>Το φίλτρο χνουδιών δεν καθαρίστηκε σωστά.</b></p> <ul style="list-style-type: none"> <li>Αφαιρείτε τα χνούδια από το φίλτρο χνουδιών μετά από κάθε κύκλο. Έχοντας αφαιρέσει τα χνούδια, κρατήστε το φίλτρο χνουδιών στο φως για να ελέγξετε εάν είναι βρώμικο ή φραγμένο. Εάν φαίνεται βρώμικο, ακολουθήστε τις οδηγίες καθαρισμού. Με κάποια φορτία που παράγουν μεγάλες ποσότητες χνουδιών, μπορεί να χρειαστεί να καθαρίσετε το φίλτρο χνουδιών κατά τη διάρκεια του κύκλου.</li> </ul> <p><b>Τα ρούχα δεν έχουν ταξινομηθεί σωστά.</b></p> <ul style="list-style-type: none"> <li>Ορισμένα υφάσματα παράγουν χνούδια (δηλ. μία χνουδωτή λευκή βαμβακερή πετσέτα) και θα πρέπει να στεγνώνουν χωριστά από τα ρούχα που είναι παγίδες για τα χνούδια (δηλ. ένα μαύρο λινό παντελόνι).</li> </ul> <p><b>Υπάρχει υπερφόρτωση της συσκευής.</b></p> <ul style="list-style-type: none"> <li>Χωρίστε υπερβολικά μεγάλα φορτία σε μικρότερα φορτία στεγνώματος.</li> </ul> <p><b>Χαρτομάντιλα, χαρτί, κ.λπ. έμειναν στις τσέπες.</b></p> <ul style="list-style-type: none"> <li>Ελέγξτε καλά τις τσέπες πριν στεγνώσετε τα ρούχα.</li> </ul>
<p><b>Υπερβολικό στατικό φορτίο στα ρούχα μετά το στέγνωμα.</b></p>	<p><b>Τα ρούχα στέγνωσαν για πολύ χρόνο (στέγνωσαν υπερβολικά).</b></p> <ul style="list-style-type: none"> <li>Το υπερβολικό στέγνωμα των ρούχων μπορεί να προκαλέσει συσσώρευση στατικού ηλεκτρισμού. Προσαρμόστε τις ρυθμίσεις και χρησιμοποιήστε μικρότερο χρόνο στεγνώματος ή χρησιμοποιήστε τα προγράμματα Sensor Dry.</li> </ul> <p><b>Στέγνωμα συνθετικών, μόνιμο σιδέρωμα ή μείγμα συνθετικών.</b></p> <ul style="list-style-type: none"> <li>Αυτά τα υφάσματα έχουν από τη φύση τους μεγαλύτερη τάση σε στατικές συσσωρεύσεις. Δοκιμάστε μαλακτικό ή χρησιμοποιήστε ρυθμίσεις λιγότερου χρόνου στο Στέγνωμα με Χρονοδιακόπτη.</li> </ul>
<p><b>Τα ρούχα έχουν υγρές κηλίδες μετά από ένα πρόγραμμα Sensor Dry.</b></p>	<p><b>Πολύ μεγάλο φορτίο ή πολύ μικρό φορτίο. Ένα μόνο μεγάλο αντικείμενο όπως μία κουβέρτα ή ένα πάπλωμα.</b></p> <ul style="list-style-type: none"> <li>Εάν τα αντικείμενα είναι πολύ στριμωγμένα ή πολύ αραιά, ο αισθητήρας μπορεί να αντιμετωπίσει πρόβλημα στο να διαβάσει το επίπεδο στεγνώματος του φορτίου. Χρησιμοποιήστε ένα πρόγραμμα Στέγνωμα με Χρονοδιακόπτη για πολύ μικρά φορτία.</li> <li>Μερικές φορές μεγάλα, ογκώδη αντικείμενα, όπως κουβέρτες ή παπλώματα, μπορεί να τυλιχθούν δημιουργώντας μια σφιχτή μπάλα υφάσματος. Τα εξωτερικά στρώματα θα στεγνώσουν και θα διαβαστούν από τους αισθητήρες, ενώ ο εσωτερικός πυρήνας θα παραμείνει υγρός. Όταν στεγνώνετε ένα μόνο ογκώδες αντικείμενο, μπορεί να βοηθήσει εάν θέσετε τον κύκλο σε παύση μία ή δύο φορές και τακτοποιήσετε ξανά το αντικείμενο για να ξετυλίξετε και να εμφανίσετε τυχόν υγρές περιοχές.</li> <li>Για να στεγνώσετε μερικά αντικείμενα που παραμένουν υγρά από ένα πολύ μεγάλο φορτίο ή μερικές υγρές κηλίδες σε ένα μεγάλο αντικείμενο αφού ολοκληρωθεί το πρόγραμμα Sensor Dry, αδειάστε το φίλτρο χνουδιών και κατόπιν ορίστε ένα πρόγραμμα Στεγνώματος με Χρονοδιακόπτη για να ολοκληρωθεί το στέγνωμα των αντικειμένων.</li> </ul>

## Οσμές

Συμπτώματα	Πιθανή αιτία και λύση
Από τη συσκευή αναδύεται οσμή.	<p><b>Χρησιμοποιείτε για πρώτη φορά τη συσκευή;</b></p> <ul style="list-style-type: none"> <li>• Η οσμή προκαλείται από το καουτσούκ στο εσωτερικό της συσκευής. Αυτή η οσμή είναι η οσμή του καουτσούκ και εξαφανίζεται αυτόματα αφού χρησιμοποιήσετε κάποιες φορές τη συσκευή.</li> </ul>
	<p><b>Αναδύεται κάποια οσμή κατά τη διάρκεια της χρήσης;</b></p> <ul style="list-style-type: none"> <li>• Όταν πλένετε τα ρούχα, χρησιμοποιήστε το απορρυπαντικό σύμφωνα με τις οδηγίες του κατασκευαστή. Εάν χρησιμοποιείτε υπερβολική ποσότητα απορρυπαντικού αντίθετα προς τις οδηγίες, το απορρυπαντικό που δεν διαλύεται μπορεί να συσσωρεύεται στα ρούχα και να προκαλεί οσμές.</li> <li>• Μπορεί να αναδύεται οσμή από τα ρούχα, εάν τα έχετε αφήσει μέσα στη συσκευή μετά το στέγνωμα ή μέσα στο πλυντήριο μετά την πλύση. Να αφαιρείτε τα ρούχα αμέσως μετά το τέλος του κύκλου στεγνώματος ή πλύσης.</li> <li>• Ελέγξτε εάν η ίδια οσμή αναδύεται μέσα στο πλυντήριο. Εάν ναι, καθαρίστε τον κάδο του πλυντηρίου σύμφωνα με το εγχειρίδιο χρήσης του πλυντηρίου.</li> <li>• Φροντίζετε πάντα να καθαρίζετε και τα δύο φίλτρα χνουδιών. Οποιαδήποτε υπολείμματα παραμένουν στο φίλτρο χνουδιών μετά το στέγνωμα μπορούν να προκαλέσουν οσμές. Επίσης, στεγνώνετε εντελώς το φίλτρο χνουδιών μετά το καθάρισμα.</li> <li>• Πρέπει να πραγματοποιείτε απόσπηση και καθαρισμό του συμπυκνωτή ανατρέχοντας στην ενότητα <b>ΣΥΝΤΗΡΗΣΗ</b>.</li> </ul>

## Wi-Fi

Συμπτώματα	Πιθανή αιτία και λύση
Η οικιακή σας συσκευή και το κινητό δεν είναι συνδεδεμένα με το ασύρματο δίκτυο.	<p><b>Ο κωδικός για το ασύρματο δίκτυο στο οποίο προσπαθείτε να συνδεθείτε δεν είναι σωστός.</b></p> <ul style="list-style-type: none"> <li>• Βρείτε το ασύρματο δίκτυο στο οποίο είναι συνδεδεμένο το κινητό σας και αφαιρέστε το. Κατόπιν καταχωρήστε τη συσκευή στο <b>LG ThinQ</b>.</li> </ul>
	<p><b>Η χρήση δεδομένων για το κινητό σας είναι ενεργοποιημένη.</b></p> <ul style="list-style-type: none"> <li>• Απενεργοποιήστε τη χρήση <b>δεδομένων του κινητού</b> σας και καταχωρήστε τη συσκευή χρησιμοποιώντας το ασύρματο δίκτυο.</li> </ul>
	<p><b>Το όνομα του ασύρματου δικτύου (SSID) δεν έχει οριστεί σωστά.</b></p> <ul style="list-style-type: none"> <li>• Το όνομα του ασύρματου δικτύου (SSID) θα πρέπει να είναι ένας συνδυασμός αγγλικών γραμμάτων και αριθμών (μη χρησιμοποιείτε ειδικούς χαρακτήρες).</li> </ul>

Συμπτώματα	Πιθανή αιτία και λύση
<b>Η οικιακή σας συσκευή και το κινητό δεν είναι συνδεδεμένα με το ασύρματο δίκτυο.</b>	<b>Η συχνότητα του δρομολογητή δεν είναι 2,4 GHz.</b> <ul style="list-style-type: none"><li>• Υποστηρίζεται μόνο η συχνότητα 2,4 GHz. Ρυθμίστε τον δρομολογητή στα 2,4 GHz και συνδέστε τη συσκευή στον ασύρματο δρομολογητή. Για να ελέγξετε τη συχνότητα του δρομολογητή, ελέγξτε με τον πάροχο του διαδικτύου σας ή τον κατασκευαστή του δρομολογητή.</li></ul>
	<b>Η συσκευή βρίσκεται πολύ μακριά από τον δρομολογητή.</b> <ul style="list-style-type: none"><li>• Εάν η συσκευή βρίσκεται πολύ μακριά από τον δρομολογητή, το σήμα μπορεί να είναι ασθενές και η σύνδεση να μην πραγματοποιηθεί με τη σωστή ρύθμιση. Μετακινήστε τη θέση του δρομολογητή ώστε να είναι πιο κοντά στη συσκευή.</li></ul>

## ΠΑΡΑΡΤΗΜΑ

## Δελτίο προϊόντος

## Κατ' εξουσιοδότηση κανονισμός (ΕΕ) 392/2012 της Επιτροπής

Ο αστερίσκος υποδηλώνει παραλλαγή μοντέλου και μπορεί να έχει διάφορες τιμές, όπως (0-9) ή (Α-Ζ).

LG	RH90V9AV2QR
Ονομαστική χωρητικότητα σε kg βαμβακερών ρούχων για το τυπικό πρόγραμμα για βαμβακερά σε πλήρες φορτίο	9 kg
Τύπος στεγνωτηρίου	Οικιακό στεγνωτήριο συμπύκνωσης με περιστροφή τυμπάνου (κάδου)
Κατηγορία ενεργειακής απόδοσης σε κλίμακα από το D (ελάχιστη απόδοση) έως το A+++ (μέγιστη απόδοση).	A+++
Σταθμισμένη ετήσια κατανάλωση ενέργειας (AEC) σε kWh ανά έτος (kWh/έτος)*1	194
Αυτόματο στεγνωτήριο με περιστροφή τυμπάνου (κάδου)	Ναι
Έχει απονεμηθεί «οικολογικό σήμα της ΕΕ» σύμφωνα με τον κανονισμό (ΕΚ) αριθ. 66/2010	Όχι
Κατανάλωση ενέργειας του κανονικού προγράμματος βαμβακερών με πλήρες φορτίο (E <sub>dry</sub> ) (kWh)	1,66
Κατανάλωση ενέργειας του κανονικού προγράμματος βαμβακερών με μισό φορτίο (E <sub>dry1/2</sub> ) (kWh)	0,86
Κατανάλωση ενέργειας σε ανενεργή λειτουργία του κανονικού προγράμματος βαμβακερών με πλήρες φορτίο (P <sub>0</sub> ) (W)	0,18
Κατανάλωση ενέργειας σε λειτουργία παραμονής ενεργό του κανονικού προγράμματος βαμβακερών με πλήρες φορτίο (P <sub>1</sub> ) (W)	0,18
Διάρκεια της λειτουργίας παραμονής ενεργό (T <sub>1</sub> ) (λεπτά)	10
Το « <b>Βαμβακερά+  → Για Φύλαξη → Ενέργεια</b> » χρησιμοποιούμενο με πλήρες και μερικό φορτίο είναι το κανονικό πρόγραμμα στεγνώματος στο οποίο αναφέρονται οι πληροφορίες στην πινακίδα και στον φάκελο, ότι το πρόγραμμα αυτό είναι κατάλληλο για το στέγνωμα κανονικά υγρών βαμβακερών ρούχων και ότι είναι το πλέον αποτελεσματικό πρόγραμμα για βαμβακερά από άποψη κατανάλωσης ενέργειας.	
Η σταθμισμένη διάρκεια προγράμματος (T <sub>2</sub> ) του «κανονικού προγράμματος για βαμβακερά με πλήρες και μερικό φορτίο» (λεπτά)	157

LG	RH90V9AV2QR
Η διάρκεια προγράμματος του «κανονικού προγράμματος για βαμβακερά με πλήρες φορτίο» ( $T_{dry}$ ) (λεπτά)	212
Η διάρκεια προγράμματος του «κανονικού προγράμματος για βαμβακερά με μερικό φορτίο» ( $T_{dry1/2}$ ) (λεπτά)	115
Τάξη απόδοσης συμπίκνωσης "X" σε κλίμακα από το G (ελάχιστη απόδοση) έως το A (μέγιστη απόδοση)	A
Μέση απόδοση συμπίκνωσης $C_{dry}$ του κανονικού προγράμματος για βαμβακερά με πλήρες φορτίο (%)	91
Μέση απόδοση συμπίκνωσης $C_{dry1/2}$ του κανονικού προγράμματος για βαμβακερά με μερικό φορτίο (%)	91
Η σταθμισμένη απόδοση συμπίκνωσης ( $C_T$ ) για το κανονικό πρόγραμμα για βαμβακερά με πλήρες και μερικό φορτίο (%)	91
Το επίπεδο ισχύος ήχου σε dB(A)	62
Ανεξάρτητο όρθιο	

\*1 Με βάση 160 τυπικούς κύκλους στεγνώματος για προγράμματα βαμβακερών με πλήρες και μερικό φορτίο και κατανάλωση των λειτουργιών χαμηλής κατανάλωσης ενέργειας. Η πραγματική κατανάλωση ενέργειας εξαρτάται από τον τρόπο χρήσης της συσκευής.

# Υπόμνημα

