

izzy



  
**ΜΠΕΝΡΟΥΜΠΗ**

**ΓΙΑ ΠΕΡΙΣΣΟΤΕΡΕΣ ΠΛΗΡΟΦΟΡΙΕΣ:**  
(ΝΕΑ) Χ. ΜΠΕΝΡΟΥΜΠΗ & ΥΙΟΣ Α.Ε.  
Αγ. Θωμά 27, 15124, Μαρούσι-Αθήνα  
Τηλ. 210 6156400, Fax: 210 6199316  
e-mail: benrubi-sda@benrubi.gr

**FOR FURTHER INFORMATION:**  
(NEW) H. BENRUBI & FILS S.A.  
27 Aghiou Thoma str. GR 15124, Maroussi-Athens  
Tel: 00302106156400, Fax: 00302106199316  
e-mail: benrubi-sda@benrubi.gr

**Οδηγίες Χρήσης / Instructions Manual**  
Ελληνικά (GR) – English (EN)  
Φριτέζα Αέρα – Air Fryer 7Lt DIGITAL IZ-8207

## Περιεχόμενα / Contents

GR.....Σελίδες 1-10

EN.....Pages 11-18

GR

Ευχαριστούμε που επιλέξατε μια συσκευή της γκάμας IZZY.

## Συμβουλές Ασφαλείας



Διαβάστε προσεκτικά τις οδηγίες χρήσης και κρατήστε τις σε ασφαλές σημείο για μελλοντική αναφορά, μαζί με την απόδειξη αγοράς, η οποία λειτουργεί ως εγγύηση (βλ. παρακάτω «Εγγύηση και Εξυπηρέτηση Πελατών»).

- Πριν συνδέσετε τη συσκευή βεβαιωθείτε ότι η τάση του ρεύματος της συσκευής σας αντιστοιχεί απόλυτα στην τάση της ηλεκτρικής σας εγκατάστασης.
- Πάντα συνδέετε τη συσκευή σας με πρίζα που διαθέτει γείωση. Η μη τήρηση αυτής της υποχρέωσης μπορεί να οδηγήσει σε ηλεκτροπληξία και ενδεχομένως σε σοβαρό τραυματισμό.
- Μην αφήνετε ποτέ τη συσκευή χωρίς επιτήρηση όταν βρίσκεται σε λειτουργία.
- Στενή επιτήρηση είναι απαραίτητη όταν η συσκευή είναι σε λειτουργία και ιδιαίτερα όταν μικρά παιδιά ή άτομα με ειδικές ανάγκες βρίσκονται γύρω από αυτήν. Βεβαιωθείτε ότι δεν παίζουν με τα εξαρτήματα ή τη συσκευή.
- Η συσκευή δεν πρέπει να χρησιμοποιείται από άτομα με ειδικές ανάγκες (σωματικές ή διανοητικές), παιδιά ή άτομα που δε διαθέτουν την απαιτούμενη γνώση και εμπειρία για τη χρήση της συσκευής, χωρίς την επιτήρηση κάποιου προσώπου που γνωρίζει τον τρόπο λειτουργίας της συσκευής και θα είναι υπεύθυνος για την ασφάλειά τους.
- **Θέστε εκτός λειτουργίας τη συσκευή και αποσυνδέστε από το ρεύμα:**
  - Μετά από κάθε χρήση
  - Πριν από τον καθαρισμό
  - Πριν τη μετακινήσετε
- Μη χρησιμοποιείτε τη συσκευή για σκοπούς πέρα από αυτούς για τους οποίους προορίζεται.
- Η συσκευή αυτή προορίζεται για χρήση σε εσωτερικό χώρο. Μη χρησιμοποιείτε τη συσκευή σε υπαίθριο χώρο.
- Η συσκευή αυτή προορίζεται μόνο για οικιακή χρήση. Κάθε άλλη χρήση

ακυρώνει την εγγύηση.

- Χρησιμοποιείτε πάντα τη συσκευή επάνω σε ασφαλή, στεγνή, καθαρή, επίπεδη και αντιθερμική επιφάνεια.
- Μη λειτουργείτε και μην τοποθετείτε τη συσκευή ή μέρη της σε μέρη με υγρασία ή σε σημεία όπου μπορεί να βρέχεται.
- Ποτέ μην αφήνετε το σώμα της συσκευής, την αντίσταση, το καλώδιο ή το βύσμα να βραχούν. Σε περίπτωση που η συσκευή βραχεί, αφαιρέστε αμέσως το καλώδιο του ρεύματος από την πρίζα και μην βάζετε τα χέρια σας στο νερό. Μη θέτετε ποτέ τη βρεγμένη συσκευή σε λειτουργία και επικοινωνήστε με ένα από τα εξουσιοδοτημένα κέντρα επισκευών ΜΠΕΝΠΡΟΥΜΠΗ.
- Μην τοποθετείτε τη συσκευή κοντά σε κουρτίνες, κάτω από ράφια ή ντουλάπια, ή κοντά σε οτιδήποτε θα μπορούσε να φθαρεί από τον ατμό.
- Μην καλύπτετε τη συσκευή ή μην τοποθετείτε τίποτα πάνω σε αυτή κατά τη χρήση.

**ΠΡΟΣΟΧΗ: Κατά τη χρήση, να είστε ιδιαίτερα προσεκτικοί και να μην αγγίζετε την έξοδο αέρα , στο πίσω μέρος της συσκευής. Εξέρχεται καυτός αέρας.**

- Μην τοποθετείτε τη συσκευή κοντά σε τοίχο ή δίπλα σε άλλες συσκευές. Αφήστε τουλάχιστον 25εκ. ελεύθερου χώρου γύρω από τη συσκευή όταν τη χρησιμοποιείτε.
- Η κακή χρήση της συσκευής μπορεί να προκαλέσει τραυματισμό.
- Μην αφήνετε το καλώδιο του ρεύματος να κρέμεται από την άκρη του τραπεζιού/ πάγκου ή σε σημείο που μπορεί να το αρπάξει κάποιο παιδί. Μην αφήνετε το καλώδιο να ακουμπά οποιαδήποτε ζεστή επιφάνεια.
- Ποτέ μην αφήνετε το καλώδιο του ρεύματος διπλωμένο κατά την διάρκεια της χρήσης της συσκευής. Ξεδιπλώστε το τελείως.
- Μη χρησιμοποιείτε ποτέ σκληρά, λειαντικά ή διαβρωτικά απορρυπαντικά ή διαλυτικά υγρά για τον καθαρισμό της συσκευής.

**ΠΡΟΣΟΧΗ: Η επιφάνεια της συσκευής είναι καυτή κατά τη διάρκεια της λειτουργίας. Μην αγγίζετε τα ζεστά μέρη της συσκευής κατά τη διάρκεια της λειτουργίας.**

**ΠΡΟΣΟΧΗ: Μην αφήνετε την αντίσταση της συσκευής να βραχεί.**

- Μη μετακινείτε τη συσκευή όταν αυτή είναι σε λειτουργία.
- Μην αγγίζετε τη συσκευή με βρεγμένα ή νωπά χέρια.
- Μη χρησιμοποιείτε επέκταση καλωδίου.
- Η συσκευή δεν προορίζεται να λειτουργεί με εξωτερικό χρονόμετρο ή ξεχωριστό σύστημα τηλεχειρισμού.

- Ελέγχετε κατά διαστήματα το καλώδιο για τυχόν φθορές. Μην χρησιμοποιείτε τη συσκευή εάν το καλώδιο ρεύματος έχει υποστεί φθορά ή αν αυτή έχει πέσει ή έχει υποστεί βλάβη κατά οποιοδήποτε τρόπο. Αν υποψιαστείτε ότι η συσκευή έχει υποστεί βλάβη, επιστρέψτε την στο κοντινότερο εξουσιοδοτημένο κέντρο επισκευών ΜΠΕΝΡΟΥΜΠΗ για εξέταση.
- Σε περίπτωση που υπάρχει πιθανή βλάβη, μην επιχειρήσετε να την επισκευάσετε μόνοι σας. Απευθυνθείτε σε ένα από τα εξουσιοδοτημένα κέντρα επισκευών ΜΠΕΝΡΟΥΜΠΗ.
- Κάθε επισκευή από μη εξουσιοδοτημένο τεχνικό των κέντρων service ΜΠΕΝΡΟΥΜΠΗ ΑΚΥΡΩΝΕΙ ΤΗΝ ΕΓΓΥΗΣΗ.
- Κάθε λανθασμένη χρήση της συσκευής ακυρώνει την εγγύηση.
- Χρησιμοποιείτε μόνο γνήσια ανταλλακτικά.
- Αυτή η συσκευή συμμορφώνεται με την Οδηγία ηλεκτρομαγνητικής συμβατότητας 2014/30/ΕΕ, την Οδηγία Χαμηλής τάσης 2014/35/ΕΕ, την Οδηγία 2011/65/ΕΕ για τον περιορισμό της χρήσης ορισμένων επικίνδυνων ουσιών σε ηλεκτρικό και ηλεκτρονικό εξοπλισμό. Επίσης, με την Οδηγία 2009/125/ΕΚ για τις απαιτήσεις οικολογικού σχεδιασμού για τα προϊόντα που καταναλώνουν ενέργεια και τον Κανονισμό (ΕΚ) Αρ. 1935/2004 σχετικά με τα υλικά και αντικείμενα που προορίζονται να έρθουν σε επαφή με τρόφιμα.

**ΦΥΛΑΞΤΕ ΑΥΤΕΣ ΤΙΣ ΟΔΗΓΙΕΣ**

## Μέρη της Συσκευής

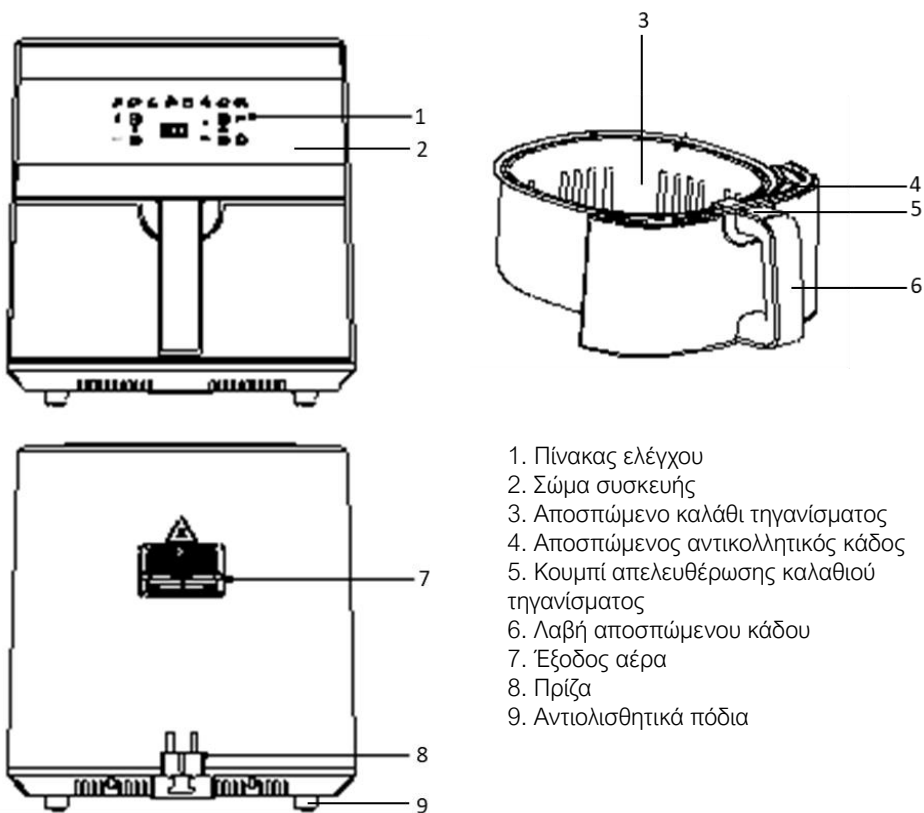

1. Πίνακας ελέγχου
2. Σώμα συσκευής
3. Αποσπώμενο καλάθι τηγανίσματος
4. Αποσπώμενος αντικολλητικός κάδος
5. Κουμπί απελευθέρωσης καλαθιού τηγανίσματος
6. Λαβή αποσπώμενου κάδου
7. Έξοδος αέρα
8. Πρίζα
9. Αντιολισθητικά πόδια





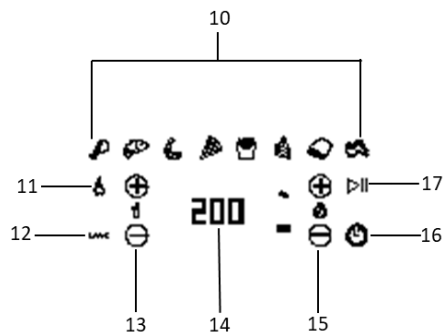



## Πίνακας ελέγχου

10. Πλήκτρα προγραμμάτων με ενδεικτικές λυχνίες
11. Ένδειξη λειτουργίας
12. Ένδειξη ανακίνησης "SHAKE"
13. Πλήκτρα ρύθμισης θερμοκρασίας "+" / "-"
14. Ένδειξη θερμοκρασίας/χρόνου
15. Πλήκτρα ρύθμισης χρονοδιακόπτη "+" / "-"
16. Πλήκτρο λειτουργίας On/Off
17. Πλήκτρο έναρξης/παύσης



## Πίνακας Προγραμμάτων & Προκαθορισμένων Χρόνων & Θερμοκρασιών

Στον παρακάτω πίνακα παρατίθενται τα προγράμματα και οι προκαθορισμένες θερμοκρασίες και χρόνοι. Χρησιμοποιείτε τον πίνακα μόνο για αναφορά.

				
Θερμοκρασία (°C)	200	180	160	180
Χρόνος (λεπτά)	28	23	10	15
Εύρος θερμοκρασίας (°C)	40-200	40-200	40-200	40-200
Εύρος Χρόνου (λεπτά)	1-60	1-60	1-60	1-60
				
Θερμοκρασία (°C)	200	160	180	180
Χρόνος (λεπτά)	18	18	17	23
Εύρος θερμοκρασίας (°C)	40-200	40-200	40-200	40-200
Εύρος Χρόνου (λεπτά)	1-60	1-60	1-60	1-60

## Πριν την Πρώτη Χρήση

- Βεβαιωθείτε ότι η συσκευή είναι απενεργοποιημένη και δεν είναι στην πρίζα, πριν τη χρήση.

**ΣΗΜΕΙΩΣΗ:** Ενδέχεται να προκύψει καπνός και οσμές κατά την πρώτη χρήση.

1. Πλύνετε τα μέρη της συσκευής. Δείτε την ενότητα “Φροντίδα και Καθαρισμός”
  2. Τοποθετήστε τη συσκευή σε μία καθαρή, επίπεδη και αντιθερμική επιφάνεια.
  3. Τοποθετήστε το καλάθι τηγανίσματος (3) μέσα στον κάδο (4) και κλείστε το διάφανο καπάκι ώστε να κλειδώσει το καλάθι.
  4. Τοποθετήστε το καλάθι με τον κάδο στην υποδοχή της συσκευής χωρίς φαγητό και βεβαιωθείτε ότι έχει κουμπώσει καλά στη θέση του.
- Σημείωση:** Εάν ο κάδος με το καλάθι δεν κουμπώσουν καλά στην υποδοχή, η συσκευή δεν θα ενεργοποιηθεί.
5. Συνδέστε τη συσκευή στην πρίζα. Θα ακουστεί “μπιπ” 3 φορές και θα αναβοσβήσουν 3 φορές όλες οι λυχνίες στον πίνακα ελέγχου (1). Έπειτα θα σβήσουν και θα παραμείνει αναμμένη η λυχνία του πλήκτρου λειτουργίας (15).
  6. Πιέστε τον πλήκτρο λειτουργίας (15). Θα ακουστεί ένας ήχος και όλες οι λυχνίες θα ανάψουν.
  7. Πιέστε το πλήκτρο . Η ένδειξη αναβοσβήνει.
  8. Στην οθόνη θα εμφανιστεί η προκαθορισμένη θερμοκρασία 200°C και ο προκαθορισμένος χρόνος 18.
  9. Πιέστε διαδοχικά το πλήκτρο ρύθμισης χρονοδιακόπτη “-” (15) ώστε να ρυθμίσετε την ώρα στα 10 λεπτά.
  10. Πιέστε το πλήκτρο έναρξης (17). Το πρόγραμμα που έχετε επιλέξει θα ξεκινήσει. Στην οθόνη η

ένδειξη  και η ένδειξη λειτουργίας (11) θα ανάψουν. Στην οθόνη ενδείξεων θα εναλλάσσονται η θερμοκρασία που έχετε επιλέξει και θα ξεκινήσει η αντίστροφη μέτρηση του χρόνου που έχετε επιλέξει.

11. Όταν ολοκληρωθεί το επιλεγμένο πρόγραμμα, θα ακουστεί “μπιπ” 3 φορές. Έπειτα από λίγα δευτερόλεπτα, η λειτουργία του αέρα θα σταματήσει. Οι λυχνίες στον πίνακα ελέγχου θα ανάψουν.

Η ένδειξη  θα αναβοσβήνει και στην οθόνη θα εναλλάσσονται η προκαθορισμένη θερμοκρασία και ώρα του προγράμματος. Η ένδειξη λειτουργίας (11) θα σβήσει.

12. Μετά από 2 λεπτά θα ακουστεί 1 φορά “μπιπ” και η συσκευή θα παραμείνει σε κατάσταση αναμονής. Όλες οι λυχνίες στον πίνακα ελέγχου θα παραμείνουν αναμμένες.

13. Η συσκευή είναι έτοιμη για χρήση.

## Χρήση της Συσκευής

• Βεβαιωθείτε ότι η συσκευή είναι απενεργοποιημένη και δεν είναι στην πρίζα, πριν τη χρήση.

• Συνιστάται να προθερμαίνετε τη συσκευή για 3 λεπτά χωρίς φαγητό πριν το ψήσιμο.

1. Τοποθετήστε τη συσκευή σε μία καθαρή, επίπεδη και αντιθερμική επιφάνεια.
2. Τοποθετήστε στο καλάθι τηγανίσματος (3) το φαγητό της επιλογής σας.
3. Τοποθετήστε το καλάθι τηγανίσματος (3) μέσα στον κάδο (4) και κλείστε το διάφανο καπάκι ώστε να κλειδώσει το καλάθι.
4. Τοποθετήστε το καλάθι με τον κάδο στην υποδοχή της συσκευής χωρίς φαγητό και βεβαιωθείτε ότι έχει κουμπώσει καλά στη θέση του.

**Σημείωση: Εάν ο κάδος με το καλάθι δεν κουμπώσουν καλά στην υποδοχή, η συσκευή δεν θα ενεργοποιηθεί.**

5. Συνδέστε τη συσκευή στην πρίζα. Θα ακουστεί “μπιπ” 3 φορές και θα αναβοσβήσουν 3 φορές όλες οι λυχνίες στον πίνακα ελέγχου (1). Έπειτα θα σβήσουν και θα παραμείνει αναμμένη η λυχνία του πλήκτρου λειτουργίας (15).

6. Πιέστε τον πλήκτρο λειτουργίας (15). Θα ακουστεί ένας ήχος και όλες οι λυχνίες θα ανάψουν.

7. Πιέστε το πλήκτρο του προγράμματος (10) της επιλογής σας στον πίνακα ελέγχου (1) (βλ. ενότητα “ Πίνακας προγραμμάτων & προκαθορισμένων χρόνων & θερμοκρασιών”).

8. Στην οθόνη θα εμφανιστεί η προκαθορισμένη θερμοκρασία και ώρα του προγράμματος που έχετε επιλέξει.

9. Πιέστε διαδοχικά τα πλήκτρα ρύθμισης χρονοδιακόπτη “+” ή “-” (15) για να ρυθμίσετε τον χρόνο που επιθυμείτε.

10. Πιέστε διαδοχικά τα πλήκτρα ρύθμισης θερμοκρασίας “+” ή “-” (13) για να ρυθμίσετε τη θερμοκρασία που επιθυμείτε.

11. Πιέστε το πλήκτρο έναρξης (17). Το πρόγραμμα που έχετε επιλέξει θα ξεκινήσει. Η ένδειξη του προγράμματος θα αναβοσβήνει και στην οθόνη ενδείξεων θα εναλλάσσονται η θερμοκρασία που έχετε επιλέξει, θα ξεκινήσει η αντίστροφη μέτρηση του χρόνου που έχετε επιλέξει και θα ανάψει η ένδειξη λειτουργίας (11).

**Σημείωση: Κατά τη διάρκεια του μαγειρέματος, προτείνεται να ανακατεύεται τα τρόφιμα μέσα στο καλάθι τηγανίσματος για καλύτερο αποτέλεσμα. Στον μισό χρόνο μαγειρέματος, θα ακουστεί “μπιπ” 10 φορές και η ένδειξη ανακίνησης (12) “SHAKE” θα αναβοσβήνει για 30 δευτερόλεπτα.**

**Για να το κάνετε αυτό, έχετε δύο επιλογές:**

• Τραβήξτε τον αντικολλητικό κάδο (4) από τη λαβή (6). Η συσκευή θα σταματήσει να λειτουργεί. Ανακινήστε τα υλικά και τοποθετήστε τον κάδο πίσω στη θέση του. Η συσκευή θα αρχίσει να λειτουργεί ξανά αυτόματα.



• Πατήστε το κουμπί παύσης (17) για να σταματήσετε πρώτα τη συσκευή, τον αντικολλητικό κάδο (4), ανακινήστε τα υλικά και τοποθετήστε τον κάδο πίσω στη θέση του. Πατήστε ξανά το κουμπί παύσης (17) για να συνεχίσετε τη λειτουργία μαγειρέματος.

**ΠΡΟΣΟΧΗ:** Μην πιέζετε το κουμπί απελευθέρωσης καλαθιού (5) κατά τη διάρκεια της ανακίνησης.

13. Όταν ολοκληρωθεί το επιλεγμένο πρόγραμμα, θα ακουστεί “μπιπ” 3 φορές. Έπειτα από λίγα δευτερόλεπτα, η λειτουργία του αέρα θα σταματήσει. Οι λυχνίες στον πίνακα ελέγχου θα ανάψουν. Η ένδειξη του προγράμματος που έχετε επιλέξει θα αναβοσβήνει και στην οθόνη θα εναλλάσσονται η προκαθορισμένη θερμοκρασία και ώρα του προγράμματος. Η ένδειξη λειτουργίας (11) θα σβήσει.

14. Αφαιρέστε με προσοχή τον κάδο από την υποδοχή.

15. Αφαιρέστε το καλάθι τηγανίσματος(3) από τον κάδο (4), ανασκώνοντας το διάφανο καπάκι και πιέζοντας το κουμπί απελευθέρωσης καλαθιού τηγανίσματος (5).

16. Σερβίρετε χρησιμοποιώντας λαβίδες.

Πριν σερβίρετε, ελέγξτε εάν το φαγητό έχει μαγειρευτεί. Εάν χρειάζεται επιπλέον χρόνο για να μαγειρευτεί, επαναλάβετε τη διαδικασία προσαρμόζοντας τον χρόνο και τη θερμοκρασία. Ο χρόνος μαγειρέματος εξαρτάται από την πυκνότητα, το πάχος και τη υγρασία του φαγητού.

#### Σημειώσεις:

• Εάν η συσκευή δεν ξεκινήσει σε 5 λεπτά, θα μπει σε κατάσταση αναμονής, πατήστε το κουμπί λειτουργίας (16) για 3 δευτερόλεπτα για να ανάψει ξανά η οθόνη.

• Μετά την ολοκλήρωση του προγράμματος, ένα δεν πραγματοποιηθεί καμία λειτουργία εντός 2 λεπτών, η συσκευή θα μπει σε κατάσταση αναμονής. Όλες οι λυχνίες στον πίνακα ελέγχου θα παραμείνουν αναμμένες. Έπειτα από 5 λεπτά, η συσκευή θα απενεργοποιηθεί. Θα παραμείνει αναμμένο το πλήκτρο λειτουργίας (16).

#### Χρήσιμες Συμβουλές

- Προσθέστε 1-2 κουταλιές λάδι (ανάλογα με την ποσότητα) και ανακατέψτε πριν το μαγείρεμα.
- Για τηγανητές πατάτες, χρησιμοποιήστε 500 γραμμάρια τη φορά για καλύτερα αποτελέσματα.
- Τα μικρότερα συστατικά απαιτούν συνήθως λιγότερο χρόνο μαγειρέματος από τα μεγαλύτερα.
- Για να εξασφαλίσετε ομοιόμορφο μαγείρεμα, στα μισά του χρόνου μαγειρέματος, προτείνεται να ανακατεύετε τα τρόφιμα μέσα στο καλάθι τηγανίσματος κατά τη διάρκεια του μαγειρέματος.
- Τα σνακ που κανονικά μαγειρεύονται σε φούρνο μπορούν επίσης να μαγειρευτούν στη φριτέζα.
- Η συσκευή μπορεί να χρησιμοποιηθεί για ζέσταμα φαγητού. Ρυθμίστε τη θερμοκρασία στους 150°C για 10 λεπτά.
- Δεν συνιστάται το μαγείρεμα εξαιρετικά λιπαρών συστατικών.

#### Πίνακας Προτεινόμενων Χρόνων & Θερμοκρασιών

Ο παρακάτω πίνακας είναι μόνο για αναφορά.

- Προσαρμόστε τον χρόνο και τη θερμοκρασία μαγειρέματος ανάλογα με τις προτιμήσεις σας, την ποσότητα και το μέγεθος.
- Προτείνεται να ανακατεύετε το φαγητό κατά τη διάρκεια του μαγειρέματος για την καλύτερη κυκλοφορία του θερμού αέρα.

	Ελάχιστη-Μέγιστη Ποσότητα (γρ.)	Χρόνος (λεπτά)	Θερμοκρασία	Πρόσθετες πληροφορίες
<b>Πατάτες &amp; πατάτες τηγανιτές</b>				
Λεπτές κατεψυγμένες πατάτες	300-500	18-23	200°C	Ανακατέψτε κατά τη διάρκεια του μαγειρέματος
Χοντρές κατεψυγμένες πατάτες	300-500	18-23	200°C	
<b>Κρέας &amp; Κοτόπουλο</b>				
Κατεψυγμένη μπριζόλα	350-700	17-22	180°C	Ανακατέψτε κατά τη διάρκεια του μαγειρέματος
Χοιρινά μπριζολάκια	250-600	17-22	180°C	
Μπριζόλα	250-600	17-22	180°C	
<b>Σνακς</b>				
Κατεψυγμένες κοτομπουκιές	250-500	18-23	200°C	Ανακατέψτε κατά τη διάρκεια του μαγειρέματος
Γαρίδες	200-400	10-15	200°C	
<b>Γλυκά-πίτες</b>				
Κρουασάν	240-280	18-23	160°C	Χρησιμοποιείστε επιπλέον ταψί

\* Τα μικρότερα υλικά απαιτούν συνήθως λιγότερο χρόνο μαγειρέματος από τα μεγαλύτερα υλικά

## Καθαρισμός & Συντήρηση

- Πριν καθαρίσετε ή αποθηκεύσετε τη συσκευή σας, βγάλτε την από την πρίζα και αφήστε την να κρυώσει.
- Πάντα καθαρίζετε τη συσκευή και τα εξαρτήματα μετά από κάθε χρήση.

### Εξωτερική επιφάνεια:

- Σκουπίστε με ένα νωπό πανί και στη συνέχεια στεγνώστε.
- Ποτέ μη χρησιμοποιείτε ισχυρά διαβρωτικά ή λειαντικά καθαριστικά.
- Ποτέ μη χρησιμοποιείτε μεταλλικές βούρτσες ή σφουγγάρια για τον καθαρισμό.

### Αποσπώμενο καλάθι τηγανίσματος & αντικολητικός κάδος:

- Πλύνετε με ζεστό νερό και σαπούνι και στεγνώστε καλά.
- Ποτέ μη χρησιμοποιείτε ισχυρά διαβρωτικά ή λειαντικά καθαριστικά.
- Ποτέ μη χρησιμοποιείτε μεταλλικές βούρτσες ή σφουγγάρια για τον καθαρισμό.
- Το καλάθι & ο αποσπώμενος αντικολητικός κάδος μπορούν να πλυθούν και στο πλυντήριο πιάτων.

## Τεχνικά Χαρακτηριστικά

**Μοντέλο:** Φριτζα αέρα 7Lt DIGITAL IZ-8207 IZZY

**Τάση:** 220~240V

**Συχνότητα:** 50/60Hz

**Ισχύς:** 1700W-max 1800W

## Ασφαλής Απόρριψη της Συσκευής



Στο τέλος της ωφέλιμης ζωής του, το προϊόν δεν πρέπει να απορρίπτεται με τα αστικά απορρίμματα. Πρέπει να απορριφθεί σε ειδικά κέντρα διαφοροποιημένης συλλογής απορριμμάτων που ορίζουν οι δημοτικές αρχές ή στους φορείς που παρέχουν αυτή την υπηρεσία. Η χωριστή απόρριψη μιας ηλεκτρικής οικιακής συσκευής, επιτρέπει την αποφυγή πιθανών αρνητικών συνεπειών για το περιβάλλον και την υγεία από την ακατάλληλη απόρριψη και επιτρέπει την ανακύκλωση των υλικών από τα οποία αποτελείται ώστε να επιτυγχάνεται σημαντική εξοικονόμηση ενέργειας και πόρων. Για την επισήμανση της υποχρεωτικής χωριστής απόρριψης οικιακών ηλεκτρικών συσκευών, το προϊόν φέρει το σήμα του διαγραμμένου τροχοφόρου κάδου απορριμμάτων.

## Εγγύηση

- Η εταιρία ΜΠΕΝΡΟΥΜΠΗ εγγυάται τα προϊόντα της για οποιαδήποτε ελάττωμα κατασκευής ή υλικών για δύο (2) έτη από την ημερομηνία αγοράς ή παράδοσης με την προσκόμιση της απόδειξης αγοράς. Εάν το προϊόν που έχετε αγοράσει, παρουσιάσει ελάττωμα κατασκευής ή υλικών, απευθυνθείτε στο κατάστημα αγοράς ή σε εξουσιοδοτημένο Κέντρο Service ΜΠΕΝΡΟΥΜΠΗ. Για την ενημέρωσή σας σχετικά με το πλησιέστερο εξουσιοδοτημένο Κέντρο Service ΜΠΕΝΡΟΥΜΠΗ, επισκεφθείτε τη ιστοσελίδα μας [www.benrubi.gr](http://www.benrubi.gr). Είναι στην αποκλειστική κρίση της ΜΠΕΝΡΟΥΜΠΗ η αντικατάσταση αντί επιδιόρθωσης του ελαττωματικού προϊόντος.
- Η εγγύηση δεν καλύπτει ελαττώματα που θα προκύψουν από φυσιολογική φθορά, σπάσιμο, συσσώρευση αλάτων, λανθασμένη εγκατάσταση ή συντήρηση του προϊόντος, κακό χειρισμό, αντικανονικές συνθήκες λειτουργίας, μη εφαρμογή των οδηγιών χρήσης, μετατροπή ή επισκευή του προϊόντος από μη εξουσιοδοτημένο τεχνικό που δεν ανήκει στα Κέντρα Service ΜΠΕΝΡΟΥΜΠΗ.

Επίσης, η εγγύηση δεν καλύπτει τα παρακάτω ενδεικτικά αναφερόμενα:

- Σημάδια, αποχρωματισμό ή γρατζουνιές.
- Καψίματα εξαιτίας έκθεσης σε φωτιά ή φλόγα.
- Βλάβη από θερμικό σοκ (απότομη αλλαγή θερμοκρασίας ή τάσης).

### ΓΙΑ ΠΕΡΙΣΣΟΤΕΡΕΣ ΠΛΗΡΟΦΟΡΙΕΣ:

#### (ΝΕΑ) Χ. ΜΠΕΝΡΟΥΜΠΗ & ΥΙΟΣ Α.Ε.

Αγ. Θωμά 27, 15124, Μαρούσι – Αθήνα,  
Τηλ./ Εξυπηρέτηση Πελατών: 210 6156400,  
e-mail: [benrubi-sda@benrubi.gr](mailto:benrubi-sda@benrubi.gr)



EN

Thank you for having chosen an appliance from the IZZY range.

## Safety interlocks



Please read these instructions carefully before using the appliance and save them for future reference. Please keep the sales receipt for guarantee purposes (pls see below “Guarantee and Customer Service”). Any use which does not conform to the instructions will absolve IZZY from any liability.

- Make sure your electricity supply is the same as the one shown on the underside of the appliance.
- Always plug your device into an outlet that is earthed. Failure to comply with this requirement may result in electric shock and possible serious injury.
- Never leave the appliance unattended when it is operating.
- Close supervision is necessary when your appliance is being used near children or infirm persons. Ensure that they do not play with the appliance.
- This appliance is not intended for use by persons with reduced physical, sensory or mental capabilities, children or those with lack of experience and knowledge, unless they have been given supervision or instruction concerning use of the appliance by a person responsible for their safety.
- **Switch off and unplug:**
  - After each use.
  - Before cleaning.
  - Before moving.
- Never use the appliance for any other use than indicated.
- The device is intended for indoor use. Do not use the device outdoors.
- The device is intended only for domestic use. Any other use will cancel the warranty.
- Always use the kettle on a secure, dry, clean and heat resistant surface.
- Do not operate or place the device or parts in places of high humidity or where it may get wet.

- Never let the body of the appliance, cord or plug get wet. If the appliance does get wet, immediately remove the power cord from the wall outlet and do not put your hands in the water. Never run the wet appliance and contact one of the authorized BENRUBI service centers.
- Don't put the appliance near curtains, under shelves or cupboards, or near anything that might be damaged by the escaping steam.
- Don't cover the appliance or put anything on top of it during use.
- Misuse of the air fryer can result in injury.
- Do not let the power cord of the appliance hang over the edge of a table or bench top or where a child could grab it. Do not let the power cord to touch any hot surface.
- Never leave the power cable wrapped during use. Unwind it completely.
- Never use highly corrosive or abstractive cleaning agents. Never use metal scouring pads for cleaning.

**CAUTION: The surface of the appliance is hot during operation. Do not touch hot parts of the appliance during operation.**

**CAUTION: Do not let the resistance of the appliance to get wet.**

- Do not move the appliance when it is in operation.
- Do not touch the appliance with wet or damp hands.
- Do not use an extension power cord.
- This appliance is not intended to be operated by means of an external timer or separate remote-control system.
- Check the power cord periodically for possible damages. If the power cord or the plug of the appliance has been damaged, do not use the appliance and contact an authorized BENRUBI Service Center.
- In case of a possible damage, do not attempt to repair the appliance by yourself. Please contact one of the authorized BENRUBI service centers.
- Any repair made by an unauthorized BENRUBI Service Center CANCELS THE GUARANTEE.
- Any misuse of the device cancels the warranty.
- Use only original spare parts.
- The appliance conforms to EU directive 2014/30/EU on Electromagnetic Compatibility, the 2014/35/EU Low Voltage Directive, the 2011/65/EU RoHS Directive, the directive 2009/125/EC for eco-design and the EC regulation no. 1935/2004 on materials intended to contact with food.

**SAVE THESE INSTRUCTIONS**

## Parts of the Appliance

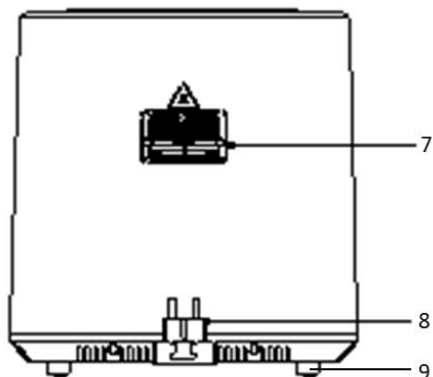
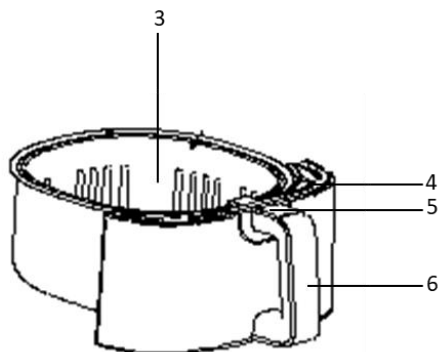
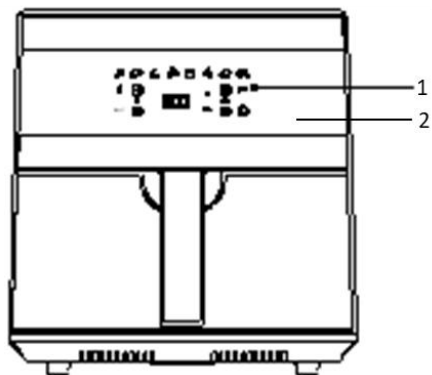

1. Control panel
2. Body
3. Detachable frying basket
4. Detachable non-stick pot
5. Frying basket lock/release button
6. Pot lid
7. Air outlet
8. Socket
9. Anti-slip feet





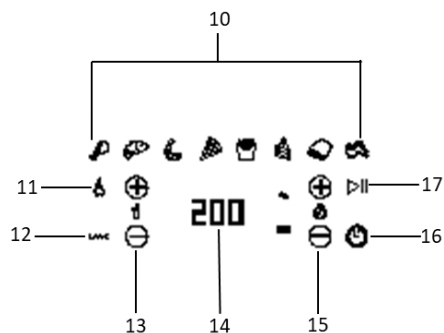



### Control panel

10. Program buttons with indicator lights
11. Operation display
12. "SHAKE" indicator
13. Temperature control buttons "+" / "-"
14. Time/temperature display
15. Time control buttons "+" / "-"
16. Power button On/Off
17. Start/stop button



## Programs & Preset Times & Temperatures

The following table lists the programs and the preset temperatures and times. Use this table for reference only.

				
Temperature (°C)	200	180	160	180
Time (minutes)	28	23	10	15
Temperature range (°C)	40-200	40-200	40-200	40-200
Time range (minutes)	1-60	1-60	1-60	1-60
				
Temperature (°C)	200	160	180	180
Time (minutes)	18	18	17	23
Temperature range (°C)	40-200	40-200	40-200	40-200
Time range (minutes)	1-60	1-60	1-60	1-60

## Before the First Use

- Make sure the appliance is switched off and unplugged before use.

**NOTE: Smoke and odors may occur during first use.**

1. Wash the parts of the appliance. See "Care and Cleaning" section.
2. Place the appliance on a clean, flat and heat-resistant surface.
3. Place the frying basket (3) in the pot (4) and close the transparent lid so that the frying basket locks.
4. Insert the basket with the pot in the slot without food until it snaps into place.

**Note: If the pot with the basket do not fit well into the slot, the appliance will not turn on.**

5. Plug in the appliance. A "beep" will sound 3 times and all the indication lights on the control panel (1) will turn on briefly 3 times. They will then turn off and the power button (15) will remain on.
6. Press the power button (15). A "beep" will sound and all the indication lights will turn on.

7. Press the  button. The indicator will flash.
8. The screen will display the preset temperature 200°C and the preset time 18.
9. Press consequently the timer setting button "-" (15) to set the time to 10 minutes.

10. Press the power button (17). The program you selected will start. On the display the indicator flashes, the operation display will light (11). The display will show the selected temperature and the countdown of the selected time will start. 

11. When the selected program is completed there will be 3 “beep” sounds. After a few seconds



the air operation indication will stop. The indicator lights on the control panel will turn on, the indicator will flash and the display will successively show the predetermined temperature and the program time. The operation indication (11) will turn off.

12. After 2 minutes there will be a “beep” sound and the appliance will remain on standby mode. All lights on the control panel will remain lit.

13. The appliance is now ready for use.

## Using the Appliance

- Make sure the appliance is switched off and unplugged before use.
- It is recommended to preheat the appliance for 3 minutes without food before cooking.

1. Place the appliance on a clean, flat and heat-resistant surface.
2. Place the food of your preference in the frying basket (3).
3. Place the basket (3) in the pot (4) and close the transparent lid so that the frying basket locks.
4. Place the basket into the pot without food and make sure it snaps into place.

**Note: If the pot with the basket do not fit well into the slot, it will not turn on.**

4. Plug in the appliance. A “beep” will sound and all the indication lights on the control panel (1) will turn on briefly, then they will turn off and the power button (17) will remain on.
5. Plug in the appliance. A “beep” will sound 3 times and all the indication lights on the control panel (1) will turn on briefly 3 times. They will then turn off and the power button (15) will remain on.
6. Press the power button (15). A “beep” will sound and all indication lights will turn on.
7. Press the program (10) of your choice on the control panel (1) (see section "Programs & Preset Times & Temperatures").
8. The screen will display the preset temperature and the preset time of the selected program.
9. Successively press the timer setting button “+” or “-” (15) to set the desired time.
10. Successively press the temperature control buttons “+” or “-” (12) to set the desired temperature.

11. Press the power button (17). The selected program will start. The program indicator will flash on the display, the selected temperature will light, the countdown of the selected time will start and the operation indicator (11) will turn on.

**Note: During cooking, it is recommended to mix the food in the frying pan for best results. At half the cooking time, a “beep” sound will be heard 10 times and the shake indicator (12) “SHAKE” will flash for 30 seconds.**

**To do this, you have two options:**

- Pull the non-stick pot (4) from the handle (6). The device will stop working. Shake the ingredients and place the pot back in place. The device will automatically start working again.
- Press the pause button (17) to first stop the device, pull out the non-stick pot (4), shake the ingredients and put the pot back in place. Press the pause button (17) again to continue cooking.

**CAUTION: Do not press the basket release button (5) during shaking.**

13. When the selected program is finished, a “beep” sound will be heard for 3 times. After a few seconds, the air will stop working. The lights on the control panel will light up. The indicator of the selected program will flash and the preset temperature and time of the program will alternate on the screen. The operation indicator (11) will go out.

14. Carefully remove the pot from the slot.



15. Remove the frying basket (3) from the pot (4) by lifting the transparent lid and pressing the frying basket release button (5).

16. Serve using tongs.

**Before serving, check if the food is cooked. If extra time is needed to be cooked, repeat the process adjusting the time and temperature. The cooking time depends on the density, thickness and moisture of the food.**

**Notes:**

- If the device does not start in 5 minutes, it will enter standby mode, press the power button (16) for 3 seconds to turn on the screen again.
- After the program is completed, if no operation is performed within 2 minutes, the device will enter standby mode. All lights on the control panel will stay on. After 5 minutes, the device will turn off. The power button (16) will remain lit.

### Table of Recommended Times & Temperatures

The table below is for reference only.

- Adjust the cooking time and temperature according to your preferences, quantity and size of food.
- It is recommended to stir the food during cooking for better circulation of hot air.

	Min-Max quantity (gr.)	Time (minutes)	Temperature	Additional information
<b>Potatoes &amp; fried potatoes</b>				
Thin frozen fries	300-500	18-23	200°C	Stir during cooking
Thick frozen fries	300-500	18-23	200°C	
<b>Meat</b>				
Frozen steak	350-700	17-22	180°C	Stir during cooking
Pork chops	250-600	17-22	180°C	
Steak	250-600	17-22	180°C	
<b>Snacks</b>				
Frozen chicken nuggets	250-500	18-23	200°C	Stir during cooking
Shrimps	200-400	10-15	200°C	
<b>Sweet Snacks</b>				
Croissants	240-280	18-23	160°C	Use additional baking pan

\* Smaller ingredients usually require less cooking time than larger ingredients.

## Care and Cleaning

- Before cleaning and storage, unplug the appliance and let it cool down.
- Always clean the appliance and accessories after each use.

### Body:

- Wipe with a damp cloth, then dry.
- Never use highly corrosive or abstractive cleaning agents.
- Never use metal scouring pads for cleaning.

### Detachable frying basket & pot:

- Wash with warm soapy water and dry thoroughly.
- Never use highly corrosive or abstractive cleaning agents.
- Never use metal scouring pads for cleaning.
- The frying pan & the detachable non-stick pot can be washed in the dishwasher.

## Technical Characteristics

**Model:** Air fryer 7Lt DIGITAL IZ-8207 IZZY

**Voltage:** 220~240V

**Frequency:** 50/60Hz

**Power:** 1700W-max 1800W

## Safe Appliance Disposal



At the end of its working life, the product must not be disposed of as urban waste. It must be taken to a special local authority differentiated waste collection centre or to a dealer providing this service. Disposing of a household device separately avoids possible negative consequences for the environment and health deriving from inappropriate disposal and enables the constituent materials to be recovered to obtain significant savings in energy and resources.

As a reminder of the need to dispose of household devices separately, the product is marked with a crossed-out wheeled dustbin.

## Guarantee & Customer Service

- BENRUBI Company guarantees its products for any manufacturing defect or defective materials for a period of two (2) years from the date of purchase or delivery by presenting purchase receipt. If your product malfunctions or you find any defects, please revert to the retail location you have purchased it from or contact an authorized BENRUBI Service Centre. To find the nearest authorized BENRUBI Service Centre, visit our website [www.benrubi.gr](http://www.benrubi.gr). It is in the discretion of BENRUBI Company to replace or repair the defective product.

- The warranty does not cover damages resulting from normal wear, breakage, scaling, improper installation or maintenance of the product, mishandling, abnormal working conditions, failure to implement the instructions, conversion or repair of the product by an unauthorized technician who does not belong to the BENRUBI Service Centers.

Also, the warranty does not cover the following indicative factors:

- Stains, discoloration or scratches.
- Burns due to exposure to heat or flame.
- Damage from thermal shock (sudden temperature change or change of voltage).

***FOR MORE INFORMATION PLEASE CONTACT:***

**(NEW) H. BENRUBI & FILS SA**

27 Aghiou Thoma str, GR15124, Maroussi – Athens,

Tel. / Customer Service: +30210 6156400

e-mail: [benrubi-sda@benrubi.gr](mailto:benrubi-sda@benrubi.gr)

