

EL

PL

UKR

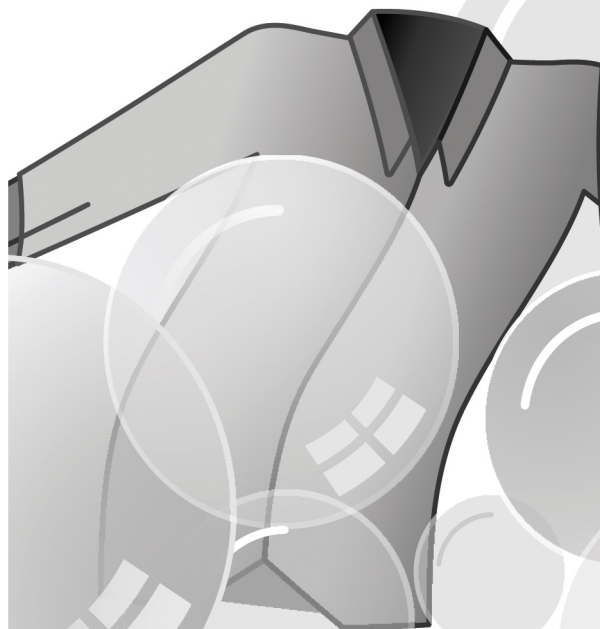

**CANDY**



Ευχαριστούμε που επιλέξατε το προϊόν αυτό. Είμαστε περήφανοι που μπορούμε να προσφέρουμε το ιδανικό προϊόν για εσάς, καθώς και την πληρέστερη γκάμα οικιακών συσκευών για καθημερινή χρήση.

Διαβάστε προσεκτικά όλο το βιβλίο οδηγιών με αυτό το τρόπο θα εξασφαλίσετε την σωστή και ασφαλή λειτουργία της συσκευής αλλά θα γνωρίσετε και τους τρόπους για την αποτελεσματική συντήρησή της.



Βάλτε σε λειτουργία τη συσκευή μόνο αφού διαβάσετε προσεκτικά τις οδηγίες χρήσεως. Φυλάξτε το βιβλίο οδηγιών για να το συμβουλευστείτε όποτε παραστεί ανάγκη αλλά και για να το δώσετε αν χρειαστεί στους επόμενους ιδιοκτήτες.

Κάθε συσκευή φέρει ένα 16ψηφιο αριθμό ο οποίος ονομάζεται αριθμός παραγωγής, ο αριθμός είναι τυπωμένος σε μια αυτοκόλλητη ετικέτα επάνω στη συσκευή (στην πόρτα) ή στο φάκελο με τα έγγραφα που θα βρείτε στο κάδο της συσκευής. Ο κωδικός αυτός είναι η αναγνωριστική ταυτότητα της συσκευής και χρησιμεύει για την καταγραφή του προϊόντος και στις επαφές σας με τα κέντρα τεχνικής υποστήριξης.

## Για την προστασία του περιβάλλοντος



Αυτή η συσκευή έχει σήμανση σύμφωνα με την Ευρωπαϊκή οδηγία 2012/19/ΕΕ, σχετικά με τα απόβλητα ηλεκτρικού και ηλεκτρονικού εξοπλισμού (ΑΗΗΕ).

Τα ΑΗΗΕ περιέχουν ρυπογόνες ουσίες (που μπορεί να προκαλέσουν αρνητικές συνέπειες για το περιβάλλον) και βασικά εξαρτήματα (που μπορούν να ξαναχρησιμοποιηθούν). Είναι σημαντικό να υποβάλουμε τα ΑΗΗΕ σε ειδική επεξεργασία, προκειμένου να αφαιρούνται και εναποθέτονται σωστά όλες οι ρυπογόνες ουσίες και να διατηρούνται όλα τα ανακυκλώσιμα υλικά.

Οι ιδιώτες μπορούν να διαδραματίσουν σημαντικό ρόλο στη διασφάλιση ότι τα ΑΗΗΕ δεν θα αποτελέσουν ένα περιβαλλοντικό ζήτημα, ακολουθώντας μερικούς βασικούς κανόνες:

- Τα ΑΗΗΕ δεν θα πρέπει να αντιμετωπίζονται ως Οικιακά απόβλητα.
- Τα ΑΗΗΕ θα πρέπει να παραδίδονται στα σχετικά σημεία περισυλλογής που διαχειρίζονται οι δήμοι ή εγκεκριμένοι οργανισμοί. Σε πολλές χώρες, για μεγάλα ΑΗΗΕ, διατίθεται υπηρεσία περισυλλογής από το σπίτι.

Σε πολλές χώρες, όταν προμηθεύσετε μια νέα συσκευή, η παλαιά μπορεί να επιστραφεί στην πωλήτρια εταιρία όταν παραδίδει την καινούργια, χωρίς χρέωση, δεδομένου ότι η νέα είναι αντίστοιχη σε κατηγορία και χαρακτηριστικά με το παλαιά.

## Περιεχόμενα

1. ΓΕΝΙΚΕΣ ΟΔΗΓΙΕΣ ΑΣΦΑΛΕΙΑΣ
2. ΕΓΚΑΤΑΣΤΑΣΗ
3. ΣΥΡΤΑΡΙ ΑΠΟΡΡΥΠΑΝΤΙΚΟ
4. ΠΡΑΚΤΙΚΕΣ ΣΥΜΒΟΥΛΕΣ
5. ΚΑΘΑΡΙΣΜΟΣ ΚΑΙ ΣΥΝΤΗΡΗΣΗ ΡΟΥΤΙΝΑΣ
6. ΓΡΗΓΟΡΟΣ ΟΔΗΓΟΣ ΧΡΗΣΗΣ
7. ΧΕΙΡΙΣΤΗΡΙΑ ΚΑΙ ΠΡΟΓΡΑΜΜΑΤΑ
8. ΚΥΚΛΟΣ ΣΤΕΓΝΩΜΑΤΟΣ
9. ΚΥΚΛΟΣ ΑΥΤΟΜΑΤΟΥ ΠΛΥΣΙΜΑΤΟΣ/ ΣΤΕΓΝΩΜΑΤΟΣ
10. ΑΝΤΙΜΕΤΩΠΙΣΗ ΠΡΟΒΛΗΜΑΤΩΝ ΚΑΙ ΕΓΓΥΗΣΗ

# 1. ΓΕΝΙΚΕΣ ΟΔΗΓΙΕΣ ΑΣΦΑΛΕΙΑΣ

- Η συσκευή αυτή προορίζεται αποκλειστικά για οικιακή και παρεμφερείς με την οικιακή χρήσεις όπως:

- Χώρους φαγητού καταστημάτων, γραφείων και άλλων χώρων εργασίας;
- Εξοχικές & αγροτικές κατοικίες;
- Από τους πελάτες ξενοδοχείων, μοτέλ και παρεμφερών χώρων;
- Από τους πελάτες των bed & breakfast.

Χρήση διαφορετική από την κλασική οικιακή χρήση, όπως επαγγελματική χρήση από ειδήμονες ή επαγγελματίες, δεν ενδείκνυται έστω και αν γίνεται στους προαναφερθέντες χώρους. Διαφορετική από την προαναφερθείσα χρήση μπορεί να επηρεάσει την διάρκεια ζωής της συσκευής και να ακυρώσει την ισχύ της εγγύησης που την συνοδεύει. Ζημιές ή βλάβες στη συσκευή ή σε τρίτους που μπορεί να αποδοθούν σε διαφορετική από την οικιακή, χρήση της συσκευής (έστω και αν η συσκευή είναι εγκατεστημένη σε οικιακό περιβάλλον) δεν αναγνωρίζεται από τον κατασκευαστή ούτε ενώπιον των δικαστηρίων.

- Η συσκευή αυτή είναι κατάλληλη για χρήση από παιδιά ηλικίας άνω των 8 ετών και από άτομα με μειωμένη ψυχοφυσική δεξιότητα ή χωρίς προγενέστερη εμπειρία και γνώση στη χρήση της συσκευής υπό τον όρο ότι θα επιβλέπονται,

θα τους δοθούν οι κατάλληλες οδηγίες και θα έχουν κατανοήσει τους κινδύνους που εγκυμονεί η χρήση της συσκευής. Μην αφήνετε τα παιδιά να παίζουν με τη συσκευή ή να ασχολούνται με το καθαρισμό και τη συντήρηση της χωρίς την επίβλεψη ενήλικα.

- Φροντίστε ώστε τα παιδιά να μην παίζουν με τη συσκευή.
- Τα παιδιά κάτω των 3 ετών δεν πρέπει να βρίσκονται κοντά στη συσκευή χωρίς την επίβλεψη ενήλικου.
- Σε περίπτωση φθοράς του καλωδίου παροχής, αυτό θα πρέπει να αντικατασταθεί με ειδικό καλώδιο ή κατασκευή διαθέσιμη από τον κατασκευαστή ή/και εξουσιοδοτημένο του συνεργάτη.
- Για την σύνδεση της συσκευής με το δίκτυο αποχέτευσης χρησιμοποιείτε αποκλειστικά τη σωλήνα που συνοδεύει την συσκευή. Μην δοκιμάσετε να χρησιμοποιήσετε τις σωλήνες παλιών συσκευών.
- Η πίεση του νερού πρέπει να είναι ανάμεσα σε 0,05 MPa και 0,08 MPa.
- Βεβαιωθείτε ότι η βάση της συσκευής και οι αεραγωγοί εξερισμού δεν παρεμποδίζονται από πατάκια ή την μοκέτα.
- Το τελευταίο μέρος του κύκλου ενός πλυντηρίου στεγνωτηρίου συμβαίνει χωρίς θέρμανση (κύκλος μείωσης θερμοκρασίας) για να εξασφαλιστεί ότι τα αντικείμενα θα μείνουν σε θερμοκρασία που διασφαλίζει ότι δεν θα καταστραφούν.



## ΠΡΟΣΟΧΗ:

**Μην διακόψετε ποτέ ένα πλυντήριο στεγνωτήριο πριν από το τέλος του κύκλου στεγνώματος, εκτός εάν αφαιρέσετε όλα τα αντικείμενα γρήγορα και τα απλώσετε μεταξύ τους έτσι ώστε η θερμότητα να διαχέεται.**

- Φροντίστε ώστε η πρόσβαση στο σημείο σύνδεσης της συσκευής με την παροχή ηλεκτρικής ενέργειας να είναι προσβάσιμη και μετά την εγκατάσταση της συσκευής.
- Η συσκευή δεν πρέπει να εγκατασταθεί πίσω από πόρτα που κλειδώνει, από συρόμενη πόρτα ή πόρτα που έχει μεντεσέ στην αντίθετη πλευρά από εκείνη του πλυντηρίου στεγνωτηρίου, με τρόπο δηλαδή που να εμποδίζεται το πλήρες άνοιγμα της πόρτας της συσκευής.
- Το μέγιστο φορτίο των ρούχων εξαρτάται από τον τύπο κάθε συσκευής (δες τον πίνακα).
- Η συσκευή δεν πρέπει να χρησιμοποιηθεί, εφόσον έχουν χρησιμοποιηθεί βιομηχανικές χημικές ουσίες για τον καθαρισμό.
- Μη στεγνώνετε άπλυτα αντικείμενα στο πλυντήριο στεγνωτήριο.
- Αντικείμενα που έχουν λερωθεί με ουσίες όπως λάδι μαγειρέματος, ακετόνη, οινόπνευμα, βενζίνη, κηροζίνη, αφαιρετικά λεκέδων, νέφτι, κεριά και καθαριστικά κεριού πρέπει να πλυθούν με ζεστό νερό με μια επιπλέον δόση απορρυπαντικού πριν στεγνωθούν στο πλυντήριο στεγνωτήριο.
- Αντικείμενα όπως αφρώδες ελαστικό (latex foam), σκουφάκια μπάνιου, αδιάβροχα υφάσματα, αντικείμενα με ενίσχυση καουτσούκ και ρούχα ή μαξιλάρια που έχουν παραγέμισμα από αφρώδες υλικό δεν πρέπει να στεγνώνονται στο πλυντήριο στεγνωτήριο.
- Τα μαλακτικά υφασμάτων, ή παρόμοια προϊόντα, θα πρέπει να χρησιμοποιούνται, όπως ορίζεται από τις οδηγίες στο μαλακτικό ρούχων.
- Αντικείμενα τα οποία έχουν μολυνθεί με πετρελαιοειδή μπορεί να αναφλεγούν άμεσα, ειδικά όταν εκτίθενται σε πηγές θερμότητας, όπως ένα πλυντήριο-στεγνωτήριο. Τα αντικείμενα αυτά θερμαίνονται, προκαλώντας οξειδωτική αντίδραση στο πετρελαιοειδές. Η οξείδωση δημιουργεί θερμότητα. Αν η θερμότητα δεν μπορεί να διαφύγει, τα αντικείμενα μπορούν να θερμανθούν αρκετά ώστε να πιάσουν φωτιά. Η συσσώρευση, στοίβαξη ή αποθήκευση αντικειμένων που έχουν σχέση με το πετρέλαιο και συναφή έλαια μπορεί να εμποδίσει τη διαφυγή της θερμότητας και έτσι να δημιουργηθεί κίνδυνος πυρκαγιάς.
- Εάν δεν μπορούμε να αποφύγουμε να τοποθετήσουμε σε ένα πλυντήριο στεγνωτήριο, υφάσματα που περιέχουν φυτικά έλαια ή λάδι μαγειρέματος ή που έχουν μολυνθεί από προϊόντα περιποίησης μαλλιών,

θα πρέπει πρώτα να τα πλύνουμε σε ζεστό νερό με επιπλέον δόση απορρυπαντικού - αυτό θα μειώσει, αλλά δεν θα εξαλείψει, τον κίνδυνο.

- Απομακρύνετε όλα τα αντικείμενα από τις τσέπες, όπως αναπτήρες και σπύρτα.
- Για περισσότερες πληροφορίες για τη συσκευή και τεχνικές πληροφορίες επισκεφθείτε το site του κατασκευαστή.

### Ηλεκτρικές συνδέσεις και οδηγίες ασφάλειας

- Οι τεχνικές λεπτομέρειες (τάση τροφοδοσίας και ισχύς κατανάλωσης) αναγράφονται στον πίνακα τεχνικών χαρακτηριστικών του προϊόντος.
- Βεβαιωθείτε ότι το ηλεκτρικό σύστημα έχει γειωθεί και συμμορφώνεται με όλους τους εφαρμοστούς νόμους και ότι η (ηλεκτρική) πρίζα είναι συμβατή με το βύσμα της συσκευής. Ειδάλλως, αναζητήστε τη βοήθεια ενός εξειδικευμένου επαγγελματία.
- Συνιστάται να αποφύγετε να χρησιμοποιείτε μετατροπείς, πολύπριζα ή καλώδια επέκτασης.



### ΠΡΟΣΟΧΗ:

η συσκευή δεν πρέπει να τροφοδοτείται μέσω εξωτερικής συσκευής μεταγωγής, όπως ένας χρονοδιακόπτης, ή να συνδέεται με ένα κύκλωμα που ενεργοποιείται και απενεργοποιείται τακτικά από ένα βοηθητικό πρόγραμμα.

- Πριν από κάθε εργασία καθαρισμού ή συντήρησης του πλυντηρίου, αποσυνδέστε την πρίζα από την παροχή και κλείστε την παροχή νερού.
- Μην τραβάτε το καλώδιο ή την ίδια τη συσκευή για να αποσυνδέσετε την πρίζα από την παροχή ρεύματος.
- Πριν ανοίξετε την πόρτα βεβαιωθείτε ότι στο τύμπανο δεν έχει νερό.



### ΠΡΟΣΟΧΗ:

**Κατά την διάρκεια της πλύσης το νερό μπορεί να αναπτύξει πολύ υψηλές θερμοκρασίες.**

- Μην αφήνετε το πλυντήριο εκτεθειμένο στην βροχή, τον ήλιο ή σε άλλους ατμοσφαιρικούς παράγοντες.
- Σε περίπτωση μεταφοράς μην ανασκώνετε τη συσκευή από τα χειριστήρια ή το συρτάρι απορρυπαντικού. Κατά την μεταφορά μην ακουμπάτε την πόρτα επάνω στο τρόλεϊ. Ανασηκώστε το πλυντήριο με την βοήθεια ενός δεύτερου απόμου.
- Σε κάθε περίπτωση βλάβης ή κακής λειτουργίας της συσκευής, αποσυνδέστε τη συσκευή από την παροχή ηλεκτρικού, κλείστε τη βρύση και μην δοκιμάσετε να επισκευάσετε τη συσκευή. Επικοινωνήστε αμέσως με τις Υπηρεσίες Τεχνικής Υποστήριξης, ζητώντας γνήσια ανταλλακτικά. Η μη τήρηση της πιο πάνω οδηγίας μπορεί να επηρεάσει την ασφαλή λειτουργία της συσκευής.

## 2. ΕΓΚΑΤΑΣΤΑΣΗ

- Ξεβιδώστε τις **2** η **4** βίδες (**A**) που βρίσκονται στην πίσω πλευρά της συσκευής και αφαιρέστε τους **2** ή **4** δοκούς (αποστάτες) (**B**) σύμφωνα με την **εικόνα 1**.
- Καλύψτε τις **2** η **4** οπές χρησιμοποιώντας τις τάπες που θα βρείτε μέσα στο φάκελο με τις οδηγίες.
- Εάν το πλυντήριο είναι **εντοιχιζόμενο**, ξεβιδώστε τις **3** η **4** βίδες στερέωσης του σωλήνα (**A**) και αφαιρέστε τους **3** η **4** αποστάτες στήριξης (**B**).
- Σε μερικά μοντέλα, **1** η **περισσότεροι** αποστάτες θα πέσουν στο εσωτερικό της συσκευής: σε αυτή την περίπτωση γείρετε το πλυντήριο για να τους αφαιρέσετε. Ξανακλείστε τις οπές χρησιμοποιώντας τις τάπες που θα βρείτε μέσα στο φάκελο με τις οδηγίες και την εγγύηση.



### ΠΡΟΣΟΧΗ:

**Μην αφήνετε τα υλικά συσκευασίας σε σημείο που έχουν πρόσβαση τα παιδιά.**

- Τοποθετήστε το "κυματοειδές" φύλλο στον πάτο της συσκευής όπως φαίνεται στην **εικόνα 2** (ανάλογα με το μοντέλο, συμβουλευτείτε το **A**, **B** ή **C**).

**Σε ορισμένα μοντέλα αυτή η διαδικασία δεν είναι απαραίτητη, καθότι το "κυματοειδές" φύλλο βρίσκεται ήδη τοποθετημένο κάτω από την συσκευή.**

①

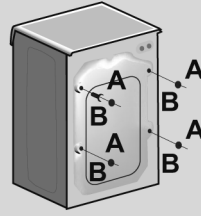

②

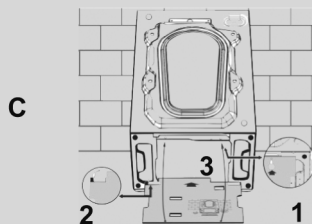
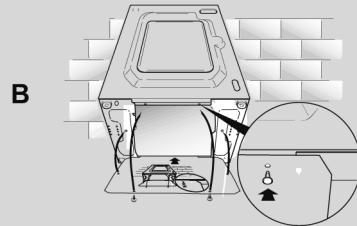
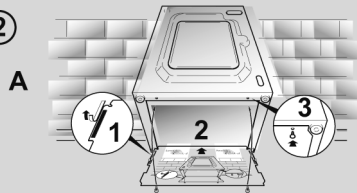

## Οδηγίες για την τοποθέτηση της πόρτας εντοιχισμού

- Τοποθετήστε το περίγραμμα στην πίσω πλευρά της πόρτας εντοιχισμού. Είναι δυνατόν να τοποθετηθούν οι μεντεσέδες και ο μαγνήτης κλεισίματος στη δεξιά ή την αριστερή πλευρά ανάλογα με τις απαιτήσεις σας. Σημειώστε τις θέσεις των οπών για τις βίδες, στη συνέχεια, τρυπήστε αυτές τις θέσεις.
- Στερεώστε τους μεντεσέδες στη θέση τους με τις 4 παρεχόμενες βίδες **(A)**.
- Στερεώστε το μαγνήτη **(B)** στη θέση του με τη βίδα **(C)**.
- Τοποθετήστε το έλασμα **(D)** στη δεξιά ή την αριστερή πλευρά, ανάλογα με τις απαιτήσεις της εγκατάστασής σας. Τοποθετήστε το πλαστικό στήριγμα **(E)** κάτω από το έλασμα και στερεώστε το στη θέση του με τη βίδα **(F)**.
- Κουμπώστε το κάλυμμα υποδοχής **(G)** στην κάτω θέση.

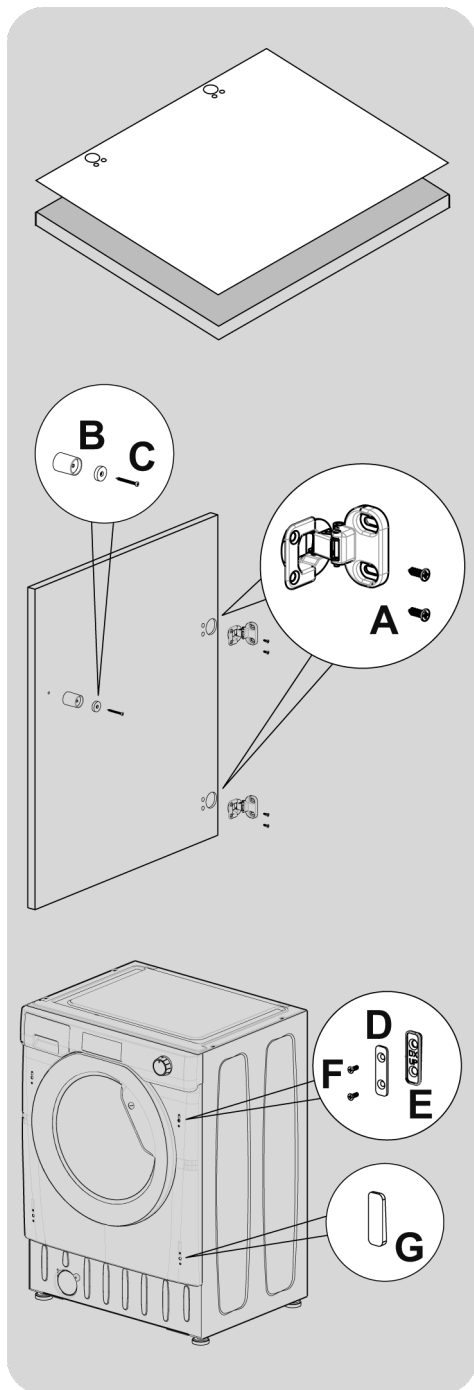



- Τοποθετήστε την πόρτα του επίπλου στο μπροστινό τμήμα του πλυντηρίου χρησιμοποιώντας τους μεντεσέδες. Στερεώστε καλά τους αποστάτες (I) στη θέση τους με τις 2 βίδες (J) και εν συνεχεία στερεώστε τους μεντεσέδες με τις 2 βίδες (H).

**Προτείνουμε την τοποθέτηση της πόρτα εντοιχισμού έτσι ώστε να ανοίγει προς τα αριστερά, η οποία είναι η ίδια κατεύθυνση με την πόρτα φινιστρίνι. Αυτό θα επιτρέπει περισσότερο χώρο όταν τοποθετείτε τα ρούχα για πλύσιμο στη συσκευή.**

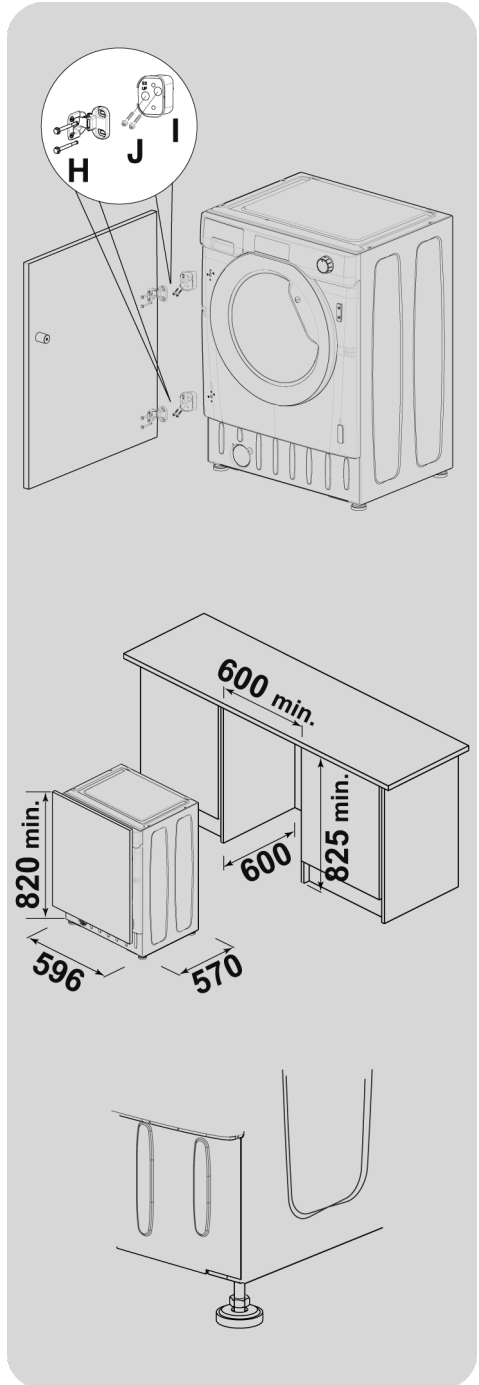

- Σπρώξτε το πλυντήριο σε ένα άνοιγμα του μεγέθους που υποδεικνύεται στο πλαίσιο διάγραμμα. Στο εμπρός μέρος της συσκευής μπορεί να τοποθετηθεί μια βάση, αλλά το ύψος της εξαρτάται από το ύψος στο οποίο θα τοποθετηθεί το πλυντήριο.
- Τα 4 ρυθμιζόμενα πόδια, σας επιτρέπουν να ρυθμίσετε το ύψος του πλυντηρίου από 820 mm έως το μέγιστο 840 mm. Για να ρυθμίσετε το ύψος, θα πρέπει να αφαιρέσετε τα παξιμάδια που υπάρχουν στο κάθε πόδι και να τα αντικαταστήσει με τα παρεχόμενα παξιμάδια 5 mm. Ανυψώστε τα πόδια στο επιθυμητό ύψος και, στη συνέχεια, σφίξτε πλήρως το παξιμάδι ασφάλισης στη βάση του πλυντηρίου.

## Σύνδεση με το δίκτυο νερού

- Συνδέστε τον εύκαμπτο σωλήνα νερού στη βρύση (εικ. 3) μόνο με τον νέο σωλήνα που παρέχεται μαζί με τη συσκευή (μην χρησιμοποιήσετε ξανά παλιό λάστιχο-σετ).

- **ΑΝΑΛΟΓΑ ΜΕ ΤΟ ΜΟΝΤΕΛΟ** η συσκευή μπορεί να διαθέτει ένα ή περισσότερα από τα πιο κάτω χαρακτηριστικά::

- **HOT&COLD (εικ. 4)**: πρόβλεψη για σύνδεση τόσο με το δίκτυο ζεστού όσο και με το δίκτυο κρύου νερού για μεγαλύτερη εξοικονόμηση ενέργειας. Συνδέστε τη γκρι σωλήνα στη βρύση του κρύου νερού ❄ και την κόκκινη σωλήνα στην βρύση του ζεστού νερού. Η συσκευή μπορεί να συνδεθεί και αποκλειστικά μόνο στη βρύση κρύου νερού ή μόνο στη βρύση ζεστού νερού, σε αυτή την περίπτωση η έναρξη κάποιων προγραμμάτων θα καθυστερήσει για μερικά λεπτά.

- **AQUASTOP (εικ. 5)**: Μηχανισμός τοποθετημένος στο σωλήνα παροχής νερού που διακόπτει την ροή του νερού εάν η σωλήνα σύνδεσης φθαρεί. Σε αυτή την περίπτωση στο σημείο "Α" θα εμφανιστεί μια κόκκινη ένδειξη και θα πρέπει να αντικαταστήσετε τη σωλήνα. Για να ξεβιδώσετε το παζμάκι πιάστε το μηχανισμό ασφάλισης (παρεμποδίζει το ξεβίδωμα) "Β".

- **AQUAPROTECT - ΣΩΛΗΝΑ ΠΑΡΟΧΗΣ ΝΕΡΟΥ ΜΕ ΠΡΟΣΤΑΣΙΑ (εικ.6)**: Στην περίπτωση που υφίσταται διαρροή νερού στον βασικό εσωτερικό σωλήνα "Α", το προστατευτικό διαφανές κάλυμμα της σωλήνας "Β" θα κρατήσει το νερό, εξασφαλίζοντας σας την δυνατότητα να ολοκληρώσετε το κύκλο. Αφού τελειώσει ο κύκλος πρέπει να αντικαταστήσετε τη σωλήνα με την βοήθεια τεχνικού από το Κέντρο Τεχνικής Υποστήριξης.

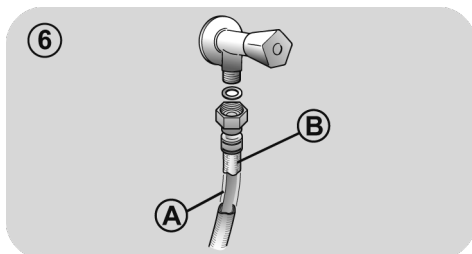
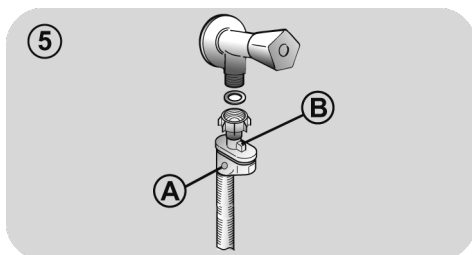
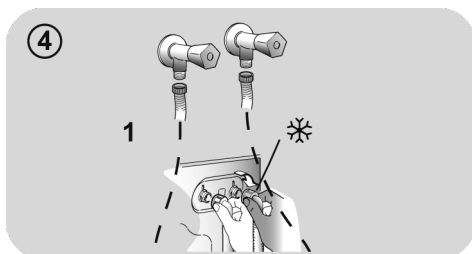
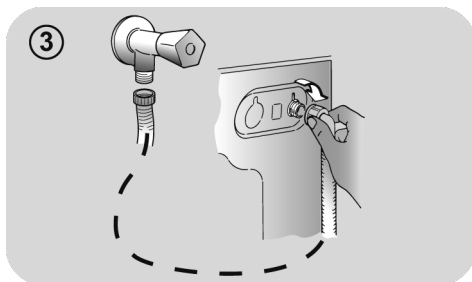

## Τοποθέτηση συσκευής

- Ευθυγραμμίστε τη συσκευή με το τοίχο προσέχοντας ώστε η σωλήνα να μην έχει λυγισμοί και συνδέστε τη σωλήνα αποχέτευσης στο στόμιο της μπανιέρας ή για ακόμη καλύτερη απομάκρυνση του νερού σε ένα σταθερό στόμιο αποχέτευσης στο τοίχο σε απόσταση τουλάχιστον 50 cm από το δάπεδο και με διάμετρο μεγαλύτερη από εκείνη του σωλήνα απαγωγής του νερού του πλυντηρίου (εικ.7).
- Αλφαδιάστε τη συσκευή ρυθμίζοντας τα ποδαράκια, βλέπε **εικόνα 8**:
  - a.περιστρέψτε προς τα δεξιά το παξιμάδι για να απελευθερώσετε τη βίδα;
  - b.Περιστρέψτε το ποδαράκι πάνω-κάτω ανάλογα έως ότου ακουμπήσει στο δάπεδο;
  - c.στερεώστε το ποδαράκι βιδώνοντας το παξιμάδι μέχρι να ακουμπήσει το πυθμένα του πλυντηρίου.
- Συνδέστε την πρίζα.

### ! ΠΡΟΣΟΧΗ:

Στην περίπτωση που θα παραστεί η ανάγκη να αντικαταστήσετε το καλώδιο σύνδεσης με το δίκτυο ηλεκτρικής παροχής, επικοινωνήστε με το Κέντρο Τεχνικής Υποστήριξης.

Ελαττώματα της εγκατάστασης δεν καλύπτονται από την εγγύηση του κατασκευαστή.

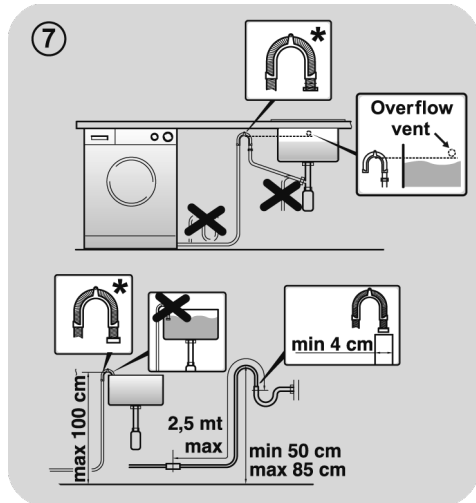

\* ΤΟ ΑΞΕΣΟΥΑΡ ΠΩΛΕΙΤΑΙ ΞΕΧΩΡΙΣΤΑ

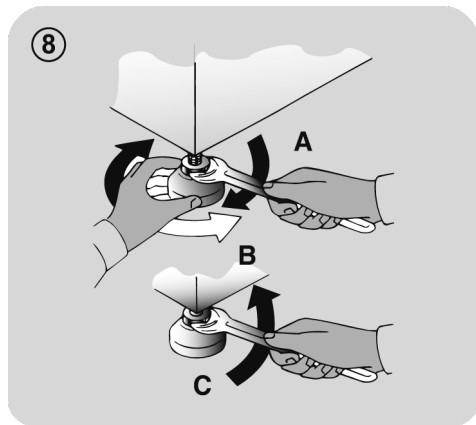

### 3. ΣΥΡΤΑΡΙ ΑΠΟΡΡΥΠΑΝΤΙΚΟ

Το συρτάρι του απορρυπαντικού είναι χωρισμένο σε 3 θήκες όπως δείχνει η **εικ. 9**:

- **θήκη “1”**: για το απορρυπαντικό της πρόπλυσης;
- **θήκη “”**: για τις πρόσθετες ειδικές ουσίες όπως μαλακτικό, αρώματα κλπ, ecc;



#### **ΠΡΟΣΟΧΗ:**

Τοποθετείστε μόνο ουσίες σε υγρή μορφή, το πλυντήριο είναι ρυθμισμένο και απορροφά αυτόματα αυτές τις ουσίες στο τελευταίο κύκλο ξεβγάλματος.

- **θήκη “2”**: για το απορρυπαντικό του κύκλου πλύσης.



#### **ΠΡΟΣΟΧΗ:**

Ορισμένα απορρυπαντικά δεν είναι σχεδιασμένα για χρήση στο συρτάρι απορρυπαντικού, αλλά συνοδεύονται από το δικό τους δοχείο, που τοποθετείται απευθείας μέσα στον κάδο.

9

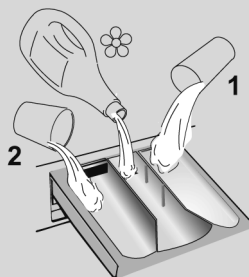

## 4. ΠΡΑΚΤΙΚΕΣ ΣΥΜΒΟΥΛΕΣ

### Οδηγίες για το φορτίο

**Όταν ετοιμάζετε τα ρούχα που θα πλύνετε πρέπει να βεβαιωθείτε ότι:**

- έχετε αφαιρέσει από το ρουχισμό μεταλλικά αντικείμενα όπως καρφίτσες, χρήματα, συνδετήρες;
- έχετε κουμπώσει τις μαξιλαροθήκες, τα φερμουάρ, έχετε δέσει τις ζώνες και τις μακριές κορδέλες από τις ρόμπες;
- έχετε αφαιρέσει από τις κουρτίνες τους γάντζους;
- έχετε διαβάσει προσεκτικά τις οδηγίες που αναγράφονται στις ετικέτες;
- έχετε απομακρύνει τους ανθεκτικούς λεκέδες με το ειδικό απορρυπαντικό.
- Εάν πρόκειται να πλύνετε δάπεδα, κουβερτόρια, καλύμματα ή άλλο βαρύ ρουχισμό σας συμβουλευόμαστε να μην χρησιμοποιήσετε το κύκλο στυψίματος.
- Για το πλύσιμο των μάλλινων βεβαιωθείτε πρώτα ότι το ρούχο μπορεί να πλυθεί στο πλυντήριο. Συμβουλευτείτε την ετικέτα με τις οδηγίες φροντίδας του ρούχου.
- Αφήστε την πόρτα της συσκευής ελαφρώς ανοιχτή μεταξύ των πλύσεων, για να αποφύγετε την ανάπτυξη τυχόν άσχημων μυρωδιών στο εσωτερικό του μηχανήματος.

### Χρήσιμες συμβουλές για εξοικονόμηση

Συμβουλές για το πώς μπορείτε να εξοικονομήσετε χρήματα και να μην καταστρέψετε το περιβάλλον κατά τη χρήση της συσκευής σας.

- Γεμίστε τη συσκευή έως την υψηλότερη χωρητικότητα, όπως αναγράφεται στον πίνακα προγραμμάτων για κάθε πρόγραμμα - αυτό θα σας επιτρέψει να ΕΞΟΙΚΟΝΟΜΗΣΕΤΕ ενέργεια και νερό.
- Ο θόρυβος και η υπολειμματική υγρασία του πλυντηρίου επηρεάζονται από την ταχύτητα περιστροφής: η ταχύτερη περιστροφή συνδέεται με μεγαλύτερο θόρυβο και χαμηλότερη υπολειμματική υγρασία στο πλυντήριο.

- Τα πιο αποτελεσματικά προγράμματα όσον αφορά τη συνδυασμένη χρήση νερού και ενέργειας είναι συνήθως τα πιο μακράς διάρκειας με χαμηλότερη θερμοκρασία.

### Τοποθετείτε στο πλυντήριο το μέγιστο φορτίο

- Για να αποφύγετε σπάταλη ενέργεια, νερού ή απορρυπαντικού τοποθετείτε για πλύσιμο το μέγιστο προβλεπόμενο φορτίο. Η εξοικονόμηση μπορεί να φτάσει έως το 50% της ενέργειας που θα καταναλώσετε πλένοντας δύο μισά φορτία, εάν κάνετε ένα πλήρες φορτίο.

### Πότε είναι πραγματικά χρήσιμη η πρόπλυση?

- Μόνο όταν πρόκειται να πλύνετε εξαιρετικά βρώμικο ρουχισμό! Εάν δεν επιλέξετε το κύκλο πρόπλυσης εξοικονομείτε από 5 έως 15%.

### Είναι απαραίτητο το πλύσιμο με ζεστό νερό?

- Προετοιμάστε τους λεκέδες με ένα διαλυτικό λεκέδων ή μουλιάστε ξεραμένους λεκέδες σε νερό, πριν την πλύση, για να αποφύγετε την πλύση με ζεστό πρόγραμμα. Εξοικονομήστε ενέργεια χρησιμοποιώντας ένα πρόγραμμα χαμηλής θερμοκρασίας.

### Πριν χρησιμοποιήσουμε το πρόγραμμα στεγνώματος (ΠΛΥΝΤΗΡΙΑ-ΣΤΕΓΝΩΤΗΡΙΑ)

- ΕΞΟΙΚΟΝΟΜΟΥΜΕ ενέργεια και χρόνο επιλέγοντας υψηλή ταχύτητα περιστροφής για να μειωθεί η ποσότητα του νερού της μπουγάδας πριν από τη χρήση ενός προγράμματος στεγνώματος.

### Δοσολογία του απορρυπαντικού

Ακολουθεί ένας σύντομος οδηγός με συμβουλές και πληροφορίες σχετικά με τη χρήση του απορρυπαντικού.

- Χρησιμοποιείτε μόνο απορρυπαντικά κατάλληλα για πλύσιμο στο πλυντήριο.
- Επιλέξτε το απορρυπαντικό σας ανάλογα με τον τύπο του υφάσματος (βαμβακερά, ευαίσθητα, συνθετικά, μάλλινα, μεταξωτά, κ.λπ.), το χρώμα, το είδος και την ποσότητα της βρωμιάς και την προγραμματισμένη θερμοκρασία πλυσίματος.

- Για να χρησιμοποιήσετε τη σωστή ποσότητα απορρυπαντικού, μαλακτικού ή άλλων πρόσθετων, ακολουθήστε προσεκτικά τις οδηγίες του κατασκευαστή κάθε φορά: **η σωστή χρήση της συσκευής με τη σωστή δόση σάς επιτρέπει να αποφύγετε τα απόβλητα και να μειώσετε τις περιβαλλοντικές επιπτώσεις.**

**Πλύσιμο με πρόγραμμα για βαμβακερά και θερμοκρασίες από 60°C** και άνω για λευκό ανθεκτικό πολύ βρώμικο ρουχισμό ,χρησιμοποιείτε απορρυπαντικό σε σκόνη (heavy-duty) που περιέχει λευκαντικές ουσίες και σε αυτές τις θερμοκρασίες δίνει άριστα αποτελέσματα.

**Πλύσιμο με προγράμματα με θερμοκρασία μεταξύ 60°C και 40°C**, επιλέγετε το απορρυπαντικό ανάλογα με το ύφασμα ,το χρώμα και το βαθμό βρωμιάς. Κατά κανόνα για λευκό βαμβακερό ανθεκτικό ρουχισμό επιλέγετε απορρυπαντικό σε σκόνη, για τα χρωματιστά που δεν έχουν λεκέδες επιλέγετε υγρό απορρυπαντικό ή σε σκόνη ειδικό για την προστασία των χρωμάτων.

**Πλύσιμο με προγράμματα με χαμηλή θερμοκρασία έως 40°C**, ενδείκνυται η χρήση απορρυπαντικών υγρών ή σε σκόνη ειδικών για το πλύσιμο σε χαμηλή θερμοκρασία .

Για το πλύσιμο **μάλλινου και μεταξωτού** ρουχισμού **χρησιμοποιείτε αποκλειστικά τα ειδικά** για αυτού του είδους ρουχισμό απορρυπαντικά.

- Υπερβολική ποσότητα απορρυπαντικού οδηγεί σε υπερβολικό αφρό, ο οποίος εμποδίζει τη σωστή εκτέλεση του κύκλου πλυσίματος. Μπορεί επίσης να επηρεάσει την ποιότητα του πλυσίματος και του ξεπλύματος.

Η χρήση οικολογικών απορρυπαντικών χωρίς άλατα του φωσφόρου μπορεί να εμφανίσει τα εξής επακόλουθα:

- **το νερό που αποχετεύεται να είναι πιο θολό:** αυτό οφείλεται στην ύπαρξη αιωρούμενων σωματιδίων ζεόλιθων με αρνητικά αποτελέσματα στην ποιότητα του ξεβγάλματος.
- **παρουσία άσπρης σκόνης (ζεόλιθοι, στο τέλος του κύκλου επάνω στα ρούχα:** είναι φυσιολογικό ,η σκόνη δεν διεισδύει στις ίνες και δεν επηρεάζει το χρώμα τους.
- **παρουσία αφρού στο νερό του τελευταίου ξεβγάλματος:** δεν πρόκειται απαραίτητα για ένδειξη κακού ξεβγάλματος.
- **εμφανή δημιουργία αφρού:** η παρουσία αφρού πολύ συχνά οφείλεται στην ύπαρξη επιφανειοδραστικά ανιόντα που υπάρχουν στην σύνθεση των απορρυπαντικών και τα οποία απομακρύνονται πολύ δύσκολα από το ρουχισμό. Σε αυτή την περίπτωση η επανάληψη του κύκλου ξεβγάλματος δεν πρόκειται να βελτιώσει την κατάσταση.

Αν το πρόβλημα επιμένει ή αν υποπτεύεστε κάποια δυσλειτουργία, επικοινωνήστε αμέσως με ένα Εξουσιοδοτημένο Κέντρο Εξυπηρέτησης Πελατών.

## 5. ΚΑΘΑΡΙΣΜΟΣ ΚΑΙ ΣΥΝΤΗΡΗΣΗ ΡΟΥΤΙΝΑΣ

Η σωστή φροντίδα της συσκευής σας μπορεί να παρατείνει τη διάρκεια ζωής της.

### Καθαρισμός του εξωτερικού της συσκευής

- Αποσυνδέστε τη συσκευή από την παροχή ρεύματος.
- Καθαρίστε το εξωτερικό πλαίσιο της συσκευής, χρησιμοποιώντας ένα υγρό πανί και **ΑΠΟΦΕΥΓΟΝΤΑΣ ΥΛΙΚΑ ΜΕ ΑΓΡΙΑ ΥΦΗ, ΑΛΚΟΟΛΗ Η/ΚΑΙ ΔΙΑΛΥΜΑΤΑ.**

### Καθαρισμός θηκών απορρυπαντικού

- Προτείνεται να καθαρίζετε τακτικά τη σαπουνόθηκη για να μην συσσωρεύονται κατάλοιπα απορρυπαντικού και υπολείμματα πρόσθετων ουσιών.
- Αφαιρέστε το συρτάρι απαλά αλλά σταθερά.
- Καθαρίστε το συρτάρι με τρεχούμενο νερό και τοποθετήστε το ξανά στη θήκη του.

### Καθαρισμός του φίλτρου της αντλίας

- Η συσκευή διαθέτει ειδικό φίλτρο που παγιδεύει μεγαλύτερα υπολείμματα που θα μπορούσαν να μπλοκάρουν το σύστημα αποστράγγισης, όπως κουμπιά ή νομίσματα (ανάλογα με το μοντέλο, εξετάστε την έκδοση **A** ή **B**).

**Συνιστούμε τον έλεγχο και τον καθαρισμό του φίλτρου 5 ή 6 φορές το χρόνο.**

- Αποσυνδέστε τη συσκευή από την παροχή ρεύματος.
- Πριν ξεβιδώσετε το φίλτρο, είναι σκόπιμο να βάλετε από κάτω ένα απορροφητικό ύφασμα ώστε το υπόλοιπο νερό να μην βρέξει το δάπεδο.

- Περιστρέψτε το φίλτρο αριστερόστροφα μέχρι το στοπ στην κάθετη θέση.
- Αφαιρέστε και καθαρίστε το φίλτρο, τοποθετήστε το στη θέση του και περιστρέψτε το δεξιόστροφα.
- Επαναλάβετε τις κινήσεις που περιγράφονται πιο πάνω για να τοποθετήσετε όλα τα εξαρτήματα στη θέση τους.

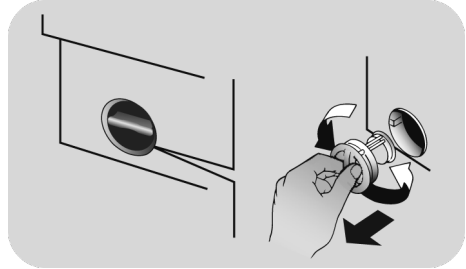

### Οδηγίες για την μεταφορά της συσκευής και την προετοιμασία για παρατεταμένη αχρησία

- Εάν η συσκευή τοποθετηθεί σε μη θερμαινόμενο χώρο για μεγάλα χρονικά διαστήματα, όλα τα υπολείμματα νερού πρέπει να απομακρύνονται εντελώς από τους σωλήνες.
- Αποσυνδέστε τη συσκευή από την παροχή ρεύματος.
- Αποσυνδέστε την σωλήνα αποχέτευσης από την ταινία στήριξης και κατεβάστε προς το δάπεδο τη σωλήνα προκειμένου να αδειάσετε το νερό σε μια λεκάνη.
- Στερεώστε τη σωλήνα αποχέτευσης στη θέση της.

## 6. ΓΡΗΓΟΡΟΣ ΟΔΗΓΟΣ ΧΡΗΣΗΣ

Το πλυντήριο αυτό προσαρμόζει αυτόματα την στάθμη νερού στο είδος και την ποσότητα του ρουχισμού που πρόκειται να πλυθεί. Με αυτό το σύστημα μειώνεται αισθητά τόσο η κατανάλωση όσο και η διάρκεια του κύκλου.

### Επιλογή προγράμματος

- Ενεργοποιείτε το πλυντήριο και επιλέξετε το πρόγραμμα που θέλετε.
- Ρυθμίστε ανάλογα με τις ανάγκες σας την θερμοκρασία πλύσης και πιέστε τα πλήκτρα των πρόσθετων λειτουργιών που θέλετε .

#### ΣΤΕΓΝΩΜΑ

Αν θέλουμε ο κύκλος στεγνώματος να ξεκινήσει αυτόματα μετά το πλύσιμο, επιλέγουμε το πρόγραμμα που απαιτείται χρησιμοποιώντας το κουμπί **ΕΠΙΛΟΓΗ ΣΤΕΓΝΩΜΑΤΟΣ**. Διαφορετικά μπορούμε να τελειώσουμε το πλύσιμο και στη συνέχεια να αποφασίσουμε το πρόγραμμα στεγνώματος και το είδος φορτίου.

- Πιέστε το πλήκτρο **ΕΝΑΡΞΗΣ/ΔΙΑΚΟΠΗΣ** για να ξεκινήσει το πρόγραμμα.
- Στο τέλος του προγράμματος στην οθόνη θα εμφανιστεί η ένδειξη "End" (Τέλος) ή θα ανάψει το αντίστοιχο led.

Περιμένετε η λυχνία **ΑΣΦΑΛΙΣΗΣ ΠΟΡΤΑΣ** να σβήσει προτού ανοίξετε τη πόρτα.

- Απενεργοποιείτε το πλυντήριο.

Συμβουλευθείτε το πίνακα προγραμμάτων και ακολουθείστε τις οδηγίες με την σειρά που αναφέρονται. Η πιο πάνω οδηγία ισχύει ανεξάρτητα από το πρόγραμμα που θα επιλέξετε.

### Τεχνικά στοιχεία

Πιεσηνερου: min 0,05 Μπα / max 0,8 Μπα

Ταχυτητα στιψιμα τοσ:

κοιτάξτε την πινακίδα των χαρακτηριστικών.

Παροχη ρευματοσ/Ενταση ρευματοσ/

Ταση ρευματοσ:

κοιτάξτε την πινακίδα των χαρακτηριστικών.

## 7. ΧΕΙΡΙΣΤΗΡΙΑ ΚΑΙ ΠΡΟΓΡΑΜΜΑΤΑ

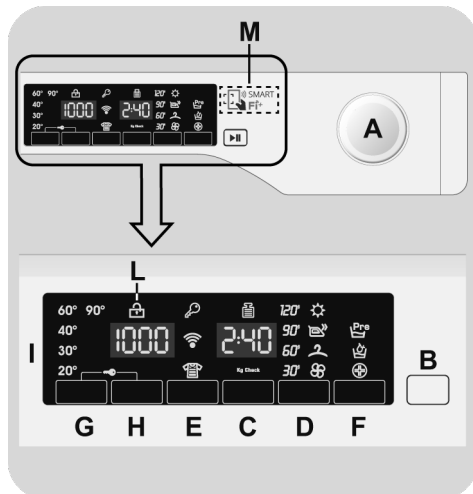

**A** Επιλογέας προγράμματος με θέση OFF

**B** Πλήκτρο ΕΝΑΡΞΗΣ/ΔΙΑΚΟΠΗΣ

**C** Πλήκτρο ΜΕΤΑΘΕΣΗΣ ΕΝΑΡΞΗΣ ΛΕΙΤΟΥΡΓΙΑΣ

**D** Πλήκτρο ΕΠΙΛΟΓΗ ΣΤΕΓΝΩΜΑΤΟΣ

**E** Πλήκτρο ΓΡΗΓΟΡΟΥ ΠΡΟΓΡΑΜΜΑΤΟΣ / ΒΑΘΜΟΥ ΒΡΩΜΙΑΣ

**F** Πλήκτρο ΕΠΙΛΟΓΩΝ

**G** Πλήκτρο ΕΠΙΛΟΓΗΣ ΘΕΡΜΟΚΡΑΣΙΑΣ

**H** Πλήκτρο ΕΠΙΛΟΓΗΣ ΣΤΥΨΙΜΑΤΟΣ

**F+B** ΈΝΑΡΞΗ ΛΕΙΤΟΥΡΓΙΑΣ SMART TOUCH

**G+H** ΚΛΕΙΔΩΜΑ ΠΛΗΚΤΡΩΝ

**I** Ψηφιακή οθόνη

**L** Λυχνία ΑΣΦΑΛΙΣΗΣ ΠΟΡΤΑΣ

**M** Λειτουργία SMART Fi+



## ΠΡΟΣΟΧΗ:

Μην ακουμπάτε την οθόνη ενόσω συνδέετε τη συσκευή στην παροχή, γιατί η συσκευή ρυθμίζει το σύστημα κατά την διάρκεια των πρώτων δευτερόλεπτων: ακουμπώντας την οθόνη η συσκευή δεν μπορεί να λειτουργήσει σωστά. Σε αυτή την περίπτωση, αποσυνδέστε τη συσκευή από την παροχή και επαναλάβετε την διαδικασία.

## Επιλογέας προγράμματος με θέση OFF

Περιστρέφοντας τον επιλογέα στην οθόνη εμφανίζονται οι ρυθμίσεις του προγράμματος που έχετε επιλέξει. Για εξοικονόμηση ενέργειας στο τέλος του κύκλου ή σε περίοδο αδράνειας της συσκευής η φωτεινότητα της οθόνης μειώνεται.

**Σημείωση:** Για να διακόψετε την λειτουργία της συσκευής περιστρέψτε τον επιλογέα προγράμματος στη θέση OFF .

- Πιέστε το πλήκτρο **ΕΝΑΡΞΗΣ/ΔΙΑΚΟΠΗΣ** για να ξεκινήσει ο κύκλος πλύσης που επιλέξατε.
- Κατά την διάρκεια και μέχρι την ολοκλήρωση του κύκλου ο επιλογέας παραμένει ακίνητος στην θέση που αντιστοιχεί στο πρόγραμμα .
- Όταν εμφανιστεί η ένδειξη "End" (Τέλος) στην ψηφιακή οθόνη της συσκευής σας και σβήσει η λυχνία ένδειξης **ΑΣΦΑΛΙΣΗΣ ΠΟΡΤΑΣ**, μπορείτε να ανοίξετε τη πόρτα της συσκευής σας.
- Διακόψτε την λειτουργία της συσκευής περιστρέφοντας τον επιλογέα στη θέση **OFF**.

**Ο επιλογέας προγράμματος πρέπει να επαναφέρεται στη θέση OFF στο τέλος του κύκλου ή πριν να επιλέξετε το επόμενο κύκλο (διαδοχικές πλύσεις).**

## Πλήκτρο ΕΝΑΡΞΗΣ/ΔΙΑΚΟΠΗΣ

Κλείστε την πόρτα ΠΡΙΝ πιέσετε το πλήκτρο **ΕΝΑΡΞΗΣ/ΔΙΑΚΟΠΗΣ**.

- Πιέστε για να ξεκινήσει ο κύκλος .

**Αφού πατήσετε το κουμπί ΕΝΑΡΞΗΣ/ΔΙΑΚΟΠΗΣ, η συσκευή μπορεί να χρειαστεί μερικά δευτερόλεπτα για να ξεκινήσει.**

## ΔΙΑΚΟΠΗ ΤΗΣ ΣΥΣΚΕΥΗΣ

- Κρατήστε πατημένο το κουμπί **ΕΝΑΡΞΗΣ/ΔΙΑΚΟΠΗΣ** για περίπου 2 δευτερόλεπτα (ορισμένες λυχνίες και η ένδειξη του υπολειπόμενου χρόνου θα αναβοσβήσουν, υποδεικνύοντας ότι η συσκευή έχει τεθεί σε διακοπή).

Για λόγους ασφαλείας, σε ορισμένες φάσεις του κύκλου πλυσίματος, μπορείτε να ανοίξετε την πόρτα αν η στάθμη του νερού είναι πιο χαμηλά από το κάτω χείλος και αν η θερμοκρασία είναι μικρότερη από 45°C. Αν ισχύουν αυτές οι συνθήκες, περιμένετε να σβήσει η λυχνία **ΑΣΦΑΛΙΣΗΣ ΠΟΡΤΑΣ** πριν ανοίξετε την πόρτα.

- Πιέστε και πάλι το κουμπί **ΕΝΑΡΞΗΣ/ΔΙΑΚΟΠΗΣ** για να ξεκινήσει το πρόγραμμα από το σημείο που είχε διακοπεί.

## ΑΚΥΡΩΣΗ ΠΡΟΓΡΑΜΜΑΤΟΣ

- Για να ακυρώσετε ένα πρόγραμμα, περιστρέψτε τον επιλογέα στην θέση **OFF**.
- Περιμένετε **2 λεπτά** έως ότου η ασφάλεια της συσκευής ξεκλειδώσει την πόρτα.

## Πλήκτρο ΜΕΤΑΘΕΣΗΣ ΕΝΑΡΞΗΣ ΛΕΙΤΟΥΡΓΙΑΣ

- Με αυτό το πλήκτρο σας δίνεται η δυνατότητα να μεταθέσετε την έναρξη λειτουργίας μέχρι **24 ώρες**.
- Για να καθυστερήσετε την ώρα έναρξης ακολουθείστε την πιο κάτω διαδικασία:
  - Επιλέξτε το πρόγραμμα.
  - Πιέστε το πλήκτρο μια φορά για να το ενεργοποιήσετε (στην οθόνη εμφανίζεται η ένδειξη **h00**) πιέστε μια φορά για να μεταθέσετε κατά **1 ώρα** την έναρξη (στην οθόνη εμφανίζεται η ένδειξη **h01**). Κάθε φορά που θα πιέζετε το πλήκτρο η έναρξη λειτουργίας μετατίθεται κατά **1 ώρα**, μέχρι να εμφανιστεί στην οθόνη η ένδειξη **h24**, και να ξεκινήσει ο υπολογισμός από το 0 εάν πιέσετε εκ νέου το πλήκτρο.
  - Επιβεβαιώστε την ρύθμιση πιέζοντας το πλήκτρο **ΕΝΑΡΞΗΣ/ΔΙΑΚΟΠΗΣ**. Έχει ξεκινήσει η μέτρηση του χρόνου μετά το πέρας της οποίας το πρόγραμμα θα ξεκινήσει αυτόματα.
- Μπορείτε να ακυρώσετε τη μεταχρονολογημένη έναρξη γυρίζοντας τον επιλογέα στη θέση **OFF**.

**Εάν σημειωθεί διακοπή ρεύματος ενώ το μηχάνημα λειτουργεί, μόλις αποκατασταθεί η παροχή ρεύματος, το μηχάνημα θα ξεκινήσει από την αρχή της φάσης στην οποία βρισκόταν όταν σημειώθηκε η διακοπή ρεύματος.**

Η ενεργοποίηση των πλήκτρων λειτουργιών πρέπει να γίνει πριν πιέσετε το πλήκτρο **ΕΝΑΡΞΗΣ/ΔΙΑΚΟΠΗΣ**. Εάν επιλέξετε κάποια λειτουργία που δεν είναι συμβατή με το πρόγραμμα η αντίστοιχη λυχνία θα αναβοσβήσει και μετά θα σβήσει.

## Πλήκτρο ΕΠΙΛΟΓΗ ΣΤΕΓΝΩΜΑΤΟΣ

- **Αυτόματος κύκλος πλύσης / στεγνώματος:** αφού επιλέξετε ένα πρόγραμμα πλύσης ανάλογα με τον τύπο των ρούχων σας, πατήστε αυτό το κουμπί για να επιλέξετε τον επιθυμητό κύκλο στεγνώματος. Ο επιλεγμένος κύκλος στεγνώματος θα ξεκινήσει αυτόματα μετά το τέλος του κύκλου πλύσης.

**Εάν επιλέξετε ένα πρόγραμμα πλύσης που δεν είναι συμβατό με την λειτουργία αυτόματου στεγνώματος, αυτή η λειτουργία δεν θα ενεργοποιηθεί.**

**Καλό θα ήταν να μην υπερβαίνετε το μέγιστο όγκο ρούχων που υποδεικνύεται στο πίνακα προγραμμάτων, αλλιώς υπάρχει κίνδυνος τα ρούχα σας να μην στεγνώσουν ικανοποιητικά.**

- Εάν θέλετε να ακυρώσετε την επιλογή σας **προτού ξεκινήσει ο κύκλος πλύσης** πατήστε συνεχόμενα το κουμπί μέχρι να σβήσει η ενδεικτική λυχνία ή γυρίστε τον επιλογέα προγράμματος στη θέση **OFF**.
- **Λειτουργία μόνο κύκλου στεγνώματος:** αφού επιλέξετε το επιθυμητό πρόγραμμα στεγνώματος ανάλογα με τα υφάσματα των ρούχων σας, μπορείτε - πατώντας αυτό το κουμπί- να επιλέξετε διαφορετικές ρυθμίσεις στεγνώματος από αυτές που έχουν προεπιλεγεί από τον κατασκευαστή (με εξαίρεση το πρόγραμμα στεγνώματος για μάλλινα ρούχα).
- Για να ακυρώσετε το πρόγραμμα στεγνώματος **κατά τη διάρκεια λειτουργίας του**, πατήστε το κουμπί για περίπου **3 δευτερόλεπτα**.



### **ΠΡΟΣΟΧΗ:**

Αφού ακυρώσετε το κύκλο στεγνώματος, θα ξεκινήσει η διαδικασία ψύξης στο εσωτερικό του κάδου οπότε θα πρέπει να περιμένετε περίπου **10-20 λεπτά** προτού ανοίξετε τη πόρτα.

- Όταν εμφανιστεί η ένδειξη "End" (Τέλος) στην ψηφιακή οθόνη της συσκευής σας και σβήσει η λυχνία ένδειξης **ΑΣΦΑΛΙΣΗΣ ΠΟΡΤΑΣ**, μπορείτε να ανοίξετε τη πόρτα της συσκευής σας.

φορτίων ρουχισμού, η λειτουργία ενεργοποιείται μόνο σε συγκεκριμένα ογράμματα που μπορείτε να πληροφορηθείτε στο πίνακα προγραμμάτων.

**Μπορείτε να ακυρώσετε τον επιλεγμένο κύκλο στεγνώματος γυρίζοντας τον επιλογέα προγράμματος στη θέση OFF. Είναι απαραίτητο να περιμένετε να ολοκληρωθεί η φάση ψύξης (10 - 20 λεπτά) και να σβήσει η λυχνία ένδειξης ΑΣΦΑΛΙΣΗΣ ΠΟΡΤΑΣ προτού ανοίξετε τη πόρτα.**

- Η ποσότητα του απορρυπαντικού που θα προσθέσετε στην ειδική θήκη πρέπει να αντιστοιχεί στο 20% της αναγραφόμενης ποσότητας από τον κατασκευαστή του απορρυπαντικού, για τον κύκλο της πλύσης.

## Πλήκτρο ΓΡΗΓΟΡΟΥ ΠΡΟΓΡΑΜΜΑΤΟΣ / ΒΑΘΜΟΥ ΒΡΩΜΙΑΣ

Αυτό το κουμπί σας επιτρέπει να επιλέξετε ανάμεσα σε δύο διαφορετικές επιλογές, ανάλογα με το επιλεγμένο πρόγραμμα:

### - ΓΡΗΓΟΡΟΥ ΠΡΟΓΡΑΜΜΑΤΟΣ

Το κουμπί ενεργοποιείται όταν επιλέξετε το πρόγραμμα **ΓΡΗΓΟΡΟ (14'/30'/44')** και σας επιτρέπει να επιλέξετε έναν από τους τρεις αναφερόμενους χρόνους.

### - ΒΑΘΜΟΥ ΒΡΩΜΙΑΣ

- Μόλις έχει επιλεγεί το πρόγραμμα, θα εμφανιστεί ο χρόνος πλύσης του προγράμματος.

- Αυτή η επιλογή σας επιτρέπει να επιλέξετε ανάμεσα σε 3 επίπεδα έντασης πλύσης, τροποποιώντας τη διάρκεια του προγράμματος, ανάλογα από τον βαθμό λερώματος των ρούχων (δύναται να χρησιμοποιηθεί μόνο σε κάποια προγράμματα, όπως αναφέρεται στον πίνακα προγραμμάτων).

## Πλήκτρο ΕΠΙΛΟΓΩΝ

Αυτό το κουμπί επιτρέπει να επιλέξετε ανάμεσα σε τρεις διαφορετικές επιλογές:

### - ΠΡΟΠΛΥΣΗ

- Με αυτή την επιλογή ενεργοποιείται η φάση πρόπλυσης που είναι ιδιαίτερα χρήσιμη για το λύσιμο ιδιαίτερα βρώμικων

## - AQUAPLUS

- Αυτή η επιλογή (διαθέσιμη μόνο σε ορισμένα προγράμματα) σας επιτρέπει να πλύνετε τα ρούχα σας χρησιμοποιώντας πολύ μεγαλύτερη ποσότητα νερού. Σε συνδυασμό με τη νέα συνδυασμένη δράση κύκλων περιστροφής του τύμπανου με γέμισμα και άδειασμα νερού, θα σας προσφέρει ρούχα καθαρά που έχουν ξεβγαλθεί καλά, χωρίς ίχνος απορρυπαντικού.

- Αυτή η λειτουργία έχει σχεδιαστεί ειδικά για άτομα με ευαίσθητο, ευπαθές δέρμα στα οποία ακόμα και ένα μικρό ίχνος απορρυπαντικού μπορεί να προκαλέσει ερεθισμό ή αλλεργία.

- Επίσης, αυτή η λειτουργία συνιστάται για το πλύσιμο των παιδικών και των πολύ λερωμένων ρούχων, στα οποία εκ των πραγμάτων θα χρησιμοποιήσετε πολύ απορρυπαντικό καθώς και για να πλύνετε τα μπουρνούζια, των οποίων οι ίνες έχουν την τάση να απορροφούν το απορρυπαντικό.

## - ΥΓΙΕΙΝΗ +

Μπορείτε να το ενεργοποιήσετε μόνο όταν έχετε ρυθμίσει τη θερμοκρασία στους 60°C. Η επιλογή αυτή επιτρέπει την υγιεινή απολύμανση των ρούχων σας, διατηρώντας την ίδια θερμοκρασία σε ολόκληρη τη διάρκεια του πλυσίματος.

## Πλήκτρο ΕΠΙΛΟΓΗΣ ΘΕΡΜΟΚΡΑΣΙΑΣ

- Αυτό το κουμπί σας επιτρέπει να μεταβάλετε τη θερμοκρασία των κύκλων πλυσίματος.
- Δεν δύναται η αύξηση της θερμοκρασίας πάνω από το ανώτατο επιτρεπόμενο όριο για κάθε πρόγραμμα με σκοπό να προστατευτούν τα υφάσματα.
- Σε περίπτωση που θέλετε να πραγματοποιήσετε πλύση με κρύο νερό, όλες οι ενδείξεις πρέπει να είναι απενεργοποιημένες.

## Πλήκτρο ΕΠΙΛΟΓΗΣ ΣΤΥΨΙΜΑΤΟΣ

- Πατώντας αυτό το κουμπί, είναι δυνατόν να μειωθεί η μέγιστη ταχύτητα και, εφόσον επιθυμείτε, μπορείτε να ακυρώσετε τον κύκλο στύψιματος.
- Αν η ετικέτα δεν αναφέρει συγκεκριμένα στοιχεία, είναι δυνατή η χρήση μέγιστης ταχύτητας στύψιματος αυτού του προγράμματος.

Για να προστατεύονται τα υφάσματα, δεν είναι δυνατή η αύξηση της ταχύτητας πάνω από το επιτρεπόμενο όριο του κάθε προγράμματος.

- Για να επανενεργοποιήσετε τον κύκλο στύψιματος, πατήστε το κουμπί διαδοχικά μέχρι να φτάσει στην επιθυμητή ταχύτητα στροφών στύψιματος.
- Είναι εφικτή η τροποποίηση της ταχύτητας των στροφών στύψιματος, χωρίς την παύση της λειτουργίας της συσκευής.

Μεγαλύτερη δόση απορρυπαντικού μπορεί να προκαλέσει υπερβολικό αφρό. Αν η συσκευή ανιχνεύσει την παρουσία υπερβολικού αφρού, μπορεί να αποκλείσει τη φάση στύψιματος ή να επεκτείνει τη διάρκεια του προγράμματος και την αύξηση της κατανάλωσης του νερού.

Η συσκευή είναι εξοπλισμένη με ειδικό ηλεκτρονικό αισθητήριο που αποτρέπει την εκτέλεση του κύκλου στύψιματος αν τα ρούχα στο τύμπανο δεν είναι ομοιόμορφα κατανομημένα. Αυτό αποτρέπει το θόρυβο και τις δονήσεις και εξασφαλίζει μεγαλύτερη διάρκεια ζωής της συσκευής.

## ΚΛΕΙΔΩΜΑ ΠΛΗΚΤΡΩΝ

- Πιέζοντας ταυτόχρονα τα κουμπιά **ΕΠΙΛΟΓΗΣ ΘΕΡΜΟΚΡΑΣΙΑΣ** και **ΕΠΙΛΟΓΗΣ ΣΤΥΨΙΜΑΤΟΣ** για περίπου **3 δευτερόλεπτα**, η συσκευή σας επιτρέπει να κλειδώσετε τα πλήκτρα. Κατ' αυτόν τον τρόπο, μπορεί να αποτραπούν οι τυχαίες ή οι ανεπιθύμητες αλλαγές, σε περίπτωση που κατά λάθος πατηθεί ένα κουμπί κατά τη διάρκεια ενός κύκλου.
- Το πλήκτρο κλειδώματος μπορεί να ακυρωθεί απλώς με την ταυτόχρονη πίεση αυτών των δύο κουμπιών ή απενεργοποιώντας την συσκευή.

## Ψηφιακή Οθόνη

Μέσω της ψηφιακής οθόνης είστε αδιάκοπα ενήμερος για την κατάσταση στην οποία βρίσκεται η συσκευή.

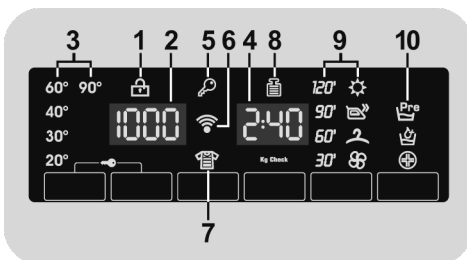

### 1) ΛΥΧΝΙΑ ΚΛΕΙΔΩΜΑΤΟΣ ΠΟΡΤΑΣ

- Η ενδεικτική λυχνία ανάβει όταν η πόρτα κλείσει καλά.

Κλείστε την πόρτα ΠΡΙΝ πιέσετε το πλήκτρο **ΕΝΑΡΞΗΣ/ΔΙΑΚΟΠΗΣ**.

- Όταν πιέσετε το πλήκτρο **ΕΝΑΡΞΗΣ/ΔΙΑΚΟΠΗΣ** εάν η πόρτα είναι κλειστή η ενδεικτική λυχνία θα αρχίσει να αναβοσβήνει και μετά θα παραμείνει αναμμένη.

Εάν η πόρτα δεν έχει κλείσει καλά ή λυχνία θα αναβοσβήνει για 7 δευτερόλεπτα και μετά θα ακυρωθεί η έναρξη λειτουργίας. Σε αυτή την περίπτωση κλείστε καλά την πόρτα και πιέστε εκ νέου το πλήκτρο **ΕΝΑΡΞΗΣ/ΔΙΑΚΟΠΗΣ**.

- Περιμένετε η λυχνία **ΑΣΦΑΛΙΣΗΣ ΠΟΡΤΑΣ** να σβήσει προτού ανοίξετε τη πόρτα.

## 2) ΤΑΧΥΤΗΤΑ ΣΤΥΨΙΜΑΤΟΣ

Το εικονίδιο αυτό εμφανίζει την ταχύτητα στυψίματος στο πρόγραμμα που επιλέξατε η οποία μπορεί να τροποποιηθεί ή να ακυρωθεί με την βοήθεια του αντίστοιχου πλήκτρου ρύθμισης στροφών στυψίματος.

## 3) ΛΥΧΝΙΕΣ ΕΠΙΛΟΓΗΣ ΘΕΡΜΟΚΡΑΣΙΑΣ

Δείχνει τη θερμοκρασία πλύσης του επιλεγμένου προγράμματος το οποίο δύναται να αλλάξει (όπου επιτρέπεται) από το αντίστοιχο πλήκτρο. Σε περίπτωση που θέλετε να πραγματοποιήσετε ένα πλύσιμο με κρύο νερό, όλες οι ενδείξεις πρέπει να είναι κλειστές.

## 4) ΔΙΑΡΚΕΙΑ ΤΟΥ ΚΥΚΛΟΥ

- Όταν επιλέγετε πρόγραμμα στην οθόνη εμφανίζεται αυτόματα η διάρκεια του προγράμματος, οποία μπορεί να διαφέρει ανάλογα με τις επιλογές που έχετε κάνει.
- Καθόλη την διάρκεια του κύκλου στην οθόνη εμφανίζεται ο χρόνος που απομένει για την ολοκλήρωση του προγράμματος.
- Ο υπολογισμός της διάρκειας γίνεται με αναφορά σε ένα σταθερό φορτίο, κατά την διάρκεια του κύκλου η συσκευή προσαρμόζει τον χρόνο ανάλογα με το μέγεθος και τη σύνθεση του φορτίου που πλένεται.

- Εάν έχετε επιλέξει αυτόματο πλύσιμο/στέγνωμα, στο τέλος της φάσης πλύσης, ο χρόνος στεγνώματος που απομένει μέχρι το τέλος θα εμφανίζεται στην ένδειξη.

## 5) ΛΥΧΝΙΑ ΒΑΘΜΟΣ ΒΡΩΜΙΑΣ

Η φωτεινή ένδειξη δείχνει ότι τα πλήκτρα είναι κλειδωμένα.

## 6) Wi-Fi (μερικά μοντέλα μόνο)

- Στα μοντέλα με επιλογή λειτουργίας μέσω Wi-Fi, το εικονίδιο καταγράφει ότι το σύστημα Wi-Fi βρίσκεται σε λειτουργία.
- Για περισσότερες πληροφορίες σχετικά με τη λειτουργία των συσκευών καθώς και για οδηγίες προκειμένου να παραμετροποιήσετε εύκολα την σύνδεση Wi-Fi, ανατρέξτε στην παράγραφο με τίτλο **"Download"** διαθέσιμη στη σελίδα <http://simplyfiservice.candy-hoover.com>.

## 7) ΕΝΔΕΙΚΤΙΚΗ ΛΥΧΝΙΑ ΛΕΙΤΟΥΡΓΙΑΣ ΑΤΜΟΥ

Η ενδεικτική λυχνία απεικονίζει την επιλογή της σχετικής λειτουργίας.

## 8) Kg Check (Η λειτουργία είναι διαθέσιμη μόνο σε ορισμένα προγράμματα)

- Κατά την διάρκεια των πρώτων λεπτών του κύκλου, η ένδειξη **"Kg Check"** παραμένει ενεργοποιημένος γιατί ένας αισθητήρας καταγράφει το βάρος του φορτίου και προσαρμόζει ανάλογα την διάρκεια του κύκλου, την ποσότητα του νερού και την κατανάλωση της ενέργειας.
- Σε όλες τις φάσεις του κύκλου η ένδειξη **"Kg Check"** εμφανίζει στην οθόνη πληροφορίες σχετικά με το φορτίο και κατά την διάρκεια των πρώτων λεπτών του κύκλου:
  - ρυθμίζει ανάλογα την απαιτούμενη ποσότητα του νερού;
  - καθορίζει την διάρκεια του κύκλου της πλύσης;

- προγραμματίζει τις φάσεις ξεβγάλματος ανάλογα με το είδος του ρουχισμού που πλένεται (σύμφωνα με τον προγραμματισμό που έχει γίνει);
- προσαρμόζει τον ρυθμό περιστροφών ανάλογα με το είδος του ρουχισμού (σύμφωνα με την βασική επιλογή προγράμματος);
- καταγράφει την παρουσία αφρού προκειμένου να αυξήσει ,εφόσον απαιτείται, την ποσότητα του νερού κατά την διάρκεια του ξεβγάλματος;
- Ρυθμίζει την ταχύτητα του στυψίματος ανάλογα με το φορτίο αποτρέποντας την δημιουργία άνισο- κατανομής και την πρόκληση κραδασμών.

## 9) ΛΥΧΝΙΕΣ ΕΠΙΛΟΓΗ ΣΤΕΓΝΩΜΑΤΟΣ

Οι δείκτες θα σας εμφανίσουν τα επίπεδα έντασης στεγνώματος που μπορείτε να επιλέξετε πατώντας το αντίστοιχο κουμπί:

### Προγράμματα αυτόματου στεγνώματος

-  **ΕΝΤΑΤΙΚΟ ΣΤΕΓΝΩΜΑ**  
(ιδανικό για πετσέτες, μπουρνούζια και ογκώδη φορτία πλύσης).

 **ΕΥΚΟΛΟ ΣΙΔΕΡΩΜΑ**  
(αφήνει τα ρούχα σε ιδανική κατάσταση για εύκολο σιδέρωμα).

 **ΕΤΟΙΜΑ ΓΙΑ ΑΠΟΘΗΚΕΥΣΗ**  
(για ρούχα που θα αποθηκευτούν χωρίς σιδέρωμα).

### Προγράμματα στεγνώματος με χρονική Ρύθμιση

120'  
90'  
60'  
30'

Μπορούν να χρησιμοποιηθούν για να επιλέξουμε προγράμματα στεγνώματος με χρονικό όριο.

### Φάση κρυστάλλου

 Τίθεται σε λειτουργία κατά τη διάρκεια του τελικού σταδίου που είναι η μείωση της θερμοκρασίας, τα τελευταία 10/20 λεπτά σε κάθε φάση στεγνώματος.

## 10) ΛΥΧΝΙΕΣ ΠΡΟΣΘΕΤΕΣ ΕΠΙΛΟΓΕΣ

Οι φωτεινές ενδείξεις καταγράφουν τις πρόσθετες επιλογές που μπορείτε να ενεργοποιήσετε μέσω του αντίστοιχου πλήκτρου.

## SMART Fi+

Αυτή η συσκευή χρησιμοποιεί την τεχνολογία **SMART Fi+** που σας επιτρέπει να χρησιμοποιείτε απομακρυσμένα τη συσκευή μέσω της Εφαρμογής (App), χάρη στη λειτουργία του Wi-Fi.

### ΕΓΓΡΑΦΗ ΣΥΣΚΕΥΗΣ (ΣΤΗΝ ΕΦΑΡΜΟΓΗ)

- Συνδέστε τη συσκευή με την παροχή ρεύματος.

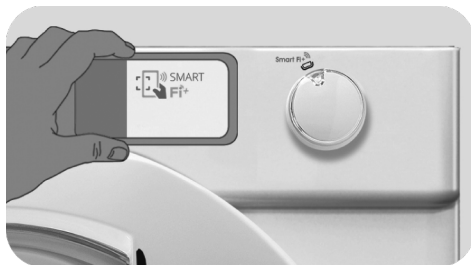

EL

Συνιστούμε η διαδικασία εγγραφής μέσω Wi-Fi να ολοκληρωθεί πριν την τοποθέτηση της συσκευής στην εγκατάσταση του εντοιχισμού.

- Κατεβάστε την Εφαρμογή **Candy simply-Fi** στη συσκευή σας.

Η Εφαρμογή **Candy simply-Fi** είναι διαθέσιμη σε συσκευές με λογισμικό Android και iOS, όχι μόνο σε tablets αλλά και σε smartphones.

Ενημερωθείτε για όλες τις λειτουργίες του SMART Fi+ ρίχνοντας μια ματιά στην Εφαρμογή σε κατάσταση DEMO.

- Ανοίξτε την Εφαρμογή, δημιουργήστε ένα προφίλ χρήστη και εγγράψτε τη συσκευή σύμφωνα με τις οδηγίες στην οθόνη της συσκευής ή σύμφωνα με τον "Γρηγορές Οδηγίες" που είναι συνημμένες στη συσκευή.

Χρησιμοποιώντας ένα Android smartphone με τεχνολογία NFC (Near Field Communication), η διαδικασία εγγραφής θα είναι πολύ πιο απλή (Εύκολη Εγγραφή): σε αυτή την περίπτωση, όταν σας ζητηθεί από την Εφαρμογή, ακολουθήστε τις οδηγίες στην οθόνη της συσκευής, **ΤΟΠΟΘΕΤΗΣΤΕ ΤΗΝ ΚΑΙ ΚΡΑΤΗΣΤΕ ΤΗΝ ΔΙΠΛΑ** στο λογότυπο SMART Fi+ στο ταμπλό της συσκευής.

### NOTES:

Ακολουθήστε τις οδηγίες που εμφανίζονται στο τηλέφωνο, πλησιάζοντας πιο κοντά στο λογότυπο SMART Fi+, στην πρόσοψη της συσκευής, όταν αυτό ζητηθεί. Τοποθετήστε το smartphone σας, έτσι ώστε η κεραία NFC του, να συμπίπτει με τη θέση του λογότυπου SMART Fi+ της συσκευής.

Αν δεν γνωρίζετε την θέση της NFC κεραίας, μετακινήστε ελαφρώς το τηλέφωνο σε μια κυκλική τροχιά πάνω από το λογότυπο SMART Fi+ μέχρι η εφαρμογή να σας επιβεβαιώσει την σύνδεση. Για να είναι επιτυχής η μεταφορά δεδομένων, είναι σημαντικό να ΚΡΑΤΗΣΤΕ ΤΟ ΤΗΛΕΦΩΝΟ ΠΑΝΩ ΣΤΗΝ ΠΡΟΣΩΠΗ ΠΑΛΙΓΑ ΔΕΥΤΕΡΟΛΕΠΤΑ ΠΟΥ ΔΙΑΡΚΕΙ Η ΔΙΑΔΙΚΑΣΙΑ ΜΕΤΑΔΟΣΗΣ. Ένα μήνυμα στην συσκευή θα σας ενημερώσει για την ολοκλήρωση της διαδικασίας και θα σας ειδοποιήσει όταν είναι κατάλληλη στιγμή να απομακρύνετε το τηλέφωνο σας.

Το χονδρό κάλυμμα ή μεταλλικά αυτοκόλλητα στο smartphone σας, θα μπορούσαν να επηρεάσουν ή να αποτρέψουν τη μετάδοση δεδομένων μεταξύ του υπολογιστή και του τηλεφώνου. Εάν είναι απαραίτητο, αφαιρέστε τα.

Η αντικατάσταση ορισμένων εξαρτημάτων του smartphone (π.χ. πίσω κάλυμμα, μπαταρία, κτλ....) με μη αυθεντικά, μπορεί να οδηγήσει στην αφαίρεση της κεραίας NFC.

### ΕΝΕΡΓΟΠΟΙΗΣΗ ΑΠΟΜΑΚΡΥΣΜΕΝΟΥ ΕΛΕΓΧΟΥ (ΜΕΣΩ ΤΗΣ ΕΦΑΡΜΟΓΗΣ)

Μετά την εγγραφή της συσκευής, κάθε φορά που θα θέλετε να τη χειριστείτε απομακρυσμένα μέσω της Εφαρμογής, θα πρέπει πρώτα να φορτώσετε τα άπλυτα και το απορρυπαντικό, να κλείσετε την πόρτα και να επιλέξετε τη θέση **SMART Fi+** στη συσκευή. Από εκείνη τη στιγμή, μπορείτε να τη χειρίζεστε μέσω των εντολών της Εφαρμογής.

## Πίνακας προγραμμάτων

 <b>ΠΡΟΓΡΑΜΜΑ</b>		 (MAX.) * (βλέπε πίνακα ελέγχου)				 °C (MAX.)				
		6 <sup>+4kg</sup>	7 <sup>+5kg</sup>	8 <sup>+5kg</sup>	9 <sup>+5kg</sup>		2		1	
	<b>ΒΑΜΒΑΚΕΡΑ</b> 2) 4)	6	7	8	9	90°	●	●	(●)	
ECO 40-60	<b>ECO 40-60</b> 2) 4)	6	7	8	9	60°	●	●		
ECO +2 40-60	<b>ΠΛΥΣΙΜΟ ΚΑΙ ΣΤΕΓΝΩΜΑ</b>	4	5	5	5	-	●	●		
	<b>ΜΑΛΛΙΝΑ/ΠΛΥΣΙΜΟ ΣΤΟ ΧΕΡΙ</b>	1	1	2	2	30°	●	●		
	<b>ΣΥΝΘΕΤΙΚΑ</b> 2) 4)	3	3,5	4	4,5	60°	●	●	(●)	
	<b>ΞΕΒΓΑΛΜΑ</b>	-	-	-	-	-		●		
	<b>ΑΠΟΧΕΤΕΥΣΗ + ΣΤΥΨΙΜΟ</b>	-	-	-	-	-				
	ΣΤΕΓΝΩΜΑ ΜΑΛΛΙΟΥ	1	1	1	1	-				
		ΧΑΜΗΛΗ ΘΕΡΜΟΚΡΑΣΙΑ	3	3,5	4	4,5	-			
		ΥΨΗΛΗ ΘΕΡΜΟΚΡΑΣΙΑ	4	5	5	5	-			
	<b>ΕΥΑΙΣΘΗΤΑ 59'</b>	2	2,5	2,5	2,5	40°	●	●		
14' 30' 44'	<b>ΓΡΗΓΟΡΟ</b> 3)	14' 30'	1	1	1,5	1,5	30°	●	●	
		30'	2	2,5	2,5	2,5	30°	●	●	
		44'	3	3,5	3,5	3,5	40°	●	●	
	<b>ΜΙΚΤΑ &amp; ΧΡΩΜΑΤΙΣΤΑ 59'</b> 4)	6	7	8	9	40°	●	●		
	<b>ΤΕΛΕΙΑ ΒΑΜΒΑΚΕΡΑ 59'</b> 4)	3	3,5	4	4,5	40°	●	●		
	<b>ΕΙΔΙΚΟΣ 49'</b> 4)	6	7	8	9	40°	●	●		
Smart Fi+ 	Η θέση που πρέπει να επιλέξετε, όταν θέλετε να ενεργοποιήσετε τον απομακρυσμένο έλεγχο μέσω της Εφαρμογής (μέσω Wi-Fi). Αν η συσκευή δεν έχει εγγραφεί ακόμη, αν πατήσετε το κουμπι <b>ΕΝΑΡΞΗΣ/ΔΙΑΚΟΠΗΣ</b> στη συσκευή, θα πραγματοποιηθεί ο κύκλος <b>"Αυτόματος Καθαρισμός"</b> , για να καθαριστεί το τύμπανο.									



**Διαβάστε τις πιο κάτω παρατηρήσεις:**

\* Το μέγιστο φορτίο των ρούχων εξαρτάται από τον τύπο κάθε συσκευής (δες τον πίνακα).

- Επιλέγεται μόνο με τη λειτουργία ΠΡΟΠΛΥΣΗΣ (διαθέσιμα προγράμματα με λειτουργία ΠΡΟΠΛΥΣΗΣ).
- 1) Όταν επιλέγετε ένα πρόγραμμα, στην οθόνη εμφανίζεται η συνιστώμενη θερμοκρασία πλύσης η οποία μπορεί να αλλάξει (όπου επιτρέπεται) από το σχετικό κουμπί, αλλά δεν είναι δυνατή η αύξηση πάνω από το μέγιστο επιτρεπόμενο όριο.
- 2) Στα προγράμματα που προβλέπεται μπορείτε να ρυθμίσετε την διάρκεια και την ένταση του βαθμού πλυσίματος με την βοήθεια του πλήκτρου ΒΑΘΜΟΥ ΒΡΩΜΙΑΣ.
- 3) Επιλέγοντας με τον επιλογέα την λειτουργία ΓΡΗΓΟΡΟ πρόγραμμα, μπορείτε στη συνέχεια με το αντίστοιχο πλήκτρο να προσδιορίσετε πιο από τα τρία διαφορετικής διάρκειας 14', 30' και 44' γρήγορα διαθέσιμα προγράμματα θέλετε.
- 4) Προγράμματα για αυτόματο στέγνωμα.

**ΠΛΗΡΟΦΟΡΙΕΣ ΓΙΑ ΤΟ  
ΕΡΓΑΣΤΗΡΙΟ ΔΟΚΙΜΩΝ**

**ΠΡΟΤΥΠΑ ΠΡΟΓΡΑΜΜΑΤΑ ΚΑΤΑ  
την Οδηγία 96/60/ΕΚ**

**ΠΛΥΣΙΜΟ:**

ΠΡΟΓΡΑΜΜΑ **ECO 40-60**  
ΡΥΘΜΙΣΗ ΤΗΣ ΘΕΡΜΟΚΡΑΣΙΑΣ  
ΣΤΟΥΣ 60°C

**ΣΤΕΓΝΩΜΑ:**

ΠΡΟΓΡΑΜΜΑ ΣΤΕΓΝΩΜΑΤΟΣ  
**ΥΨΗΛΗ ΘΕΡΜΟΤΗΤΑ**  
ΒΑΘΜΟΣ ΣΤΕΓΝΟΤΗΤΑΣ  
**ΣΤΕΓΝΩΜΑ ΓΙΑ ΑΠΟΘΗΚΕΥΣΗ**

**ΠΡΟΤΥΠΑ ΠΡΟΓΡΑΜΜΑΤΑ  
ΚΑΤΑ  
(ΕΕ) Αρ. 2019/2023**

**ΠΛΥΣΙΜΟ:**

ΠΡΟΓΡΑΜΜΑ **ECO 40-60**

**ΠΛΥΣΙΜΟ ΚΑΙ ΣΤΕΓΝΩΜΑ:**  
ΠΡΟΓΡΑΜΜΑ **ECO 40-60 +**  
ΒΑΘΜΟΣ ΣΤΕΓΝΟΤΗΤΑΣ  
**ΣΤΕΓΝΩΜΑ ΓΙΑ ΑΠΟΘΗΚΕΥΣΗ**

## Περιγραφή προγραμμάτων

Για να καθαρίσετε διαφορετικούς τύπους υφασμάτων και λεκέδες διάφορων επιπέδων δυσκολίας, το πλυντήριο διαθέτει συγκεκριμένα προγράμματα για κάθε ανάγκη (δείτε Πίνακα Προγραμμάτων).

**Η επιλογή του προγράμματος πρέπει να γίνεται σύμφωνα με τις οδηγίες πλυσίματος που αναγράφονται στις ετικέτες των ρούχων, κυρίως όσον αφορά τη μέγιστη συνιστώμενη θερμοκρασία.**

## ΠΛΥΣΙΜΟ



### ΠΡΟΣΟΧΗ:

**ΣΗΜΑΝΤΙΚΕΣ ΣΥΜΒΟΥΛΕΣ ΓΙΑ ΤΗΝ ΑΠΟΔΟΣΗ ΠΛΥΣΗΣ.**

- **Καινούρια, χρωματιστά ρούχα πρέπει να πλένονται ξεχωριστά για τουλάχιστον 5 ή 6 πλύσεις.**
- **Ορισμένα μεγάλα σκούρα ρούχα, όπως τα τζιν και οι πετσέτες πρέπει πάντα να πλένονται χωριστά.**
- **Μην αναμειγνύετε ποτέ υφάσματα με ΜΗ ΑΝΕΞΙΤΗΛΑ ΧΡΩΜΑΤΑ.**

## ΒΑΜΒΑΚΕΡΑ

Το πρόγραμμα αυτό είναι κατάλληλο για πλύσιμο έγχρωμων βαμβακερών υφασμάτων στους 40°C, ή για εξασφάλιση του υψηλότερου βαθμού καθαρισμού, Βαμβακερών υφασμάτων ανθεκτικών για πλύσιμο στους 60°C ή στους 90°C. Το τελικό στύψιμο, είναι ρυθμισμένο στη μέγιστη ταχύτητα, που εξασφαλίζει άριστη απομάκρυνση του νερού.

## ECO 40-60

Το πρόγραμμα **ECO 40-60** καθαρίζει κανονικά λερωμένα βαμβακερά ρούχα που έχει δηλωθεί ότι μπορούν να πλυθούν στους 40°C ή στους 60°C, μαζί στον ίδιο κύκλο. Το πρόγραμμα αυτό χρησιμοποιείται για την αξιολόγηση της συμμόρφωσης με τη

νομοθεσία της ΕΕ για τον οικολογικό σχεδιασμό Ecodesign (σχεδιασμός προϊόντων φιλικών προς το περιβάλλον).

## ΠΛΥΣΙΜΟ ΚΑΙ ΣΤΕΓΝΩΜΑ (ECO 40-60 + 2)

Ο κύκλος **ΠΛΥΣΙΜΟ ΚΑΙ ΣΤΕΓΝΩΜΑ** καθαρίζει κανονικά λερωμένα βαμβακερά ρούχα που έχουν δηλωθεί ότι πλένονται στους 40°C ή στους 60°C, μαζί στον ίδιο κύκλο και να τα στεγνώσει κατά τέτοιο τρόπο ώστε να μπορούν να αποθηκευτούν αμέσως σε ντουλάπι. Το πρόγραμμα αυτό χρησιμοποιείται για την αξιολόγηση της συμμόρφωσης με τη νομοθεσία της ΕΕ για τον οικολογικό σχεδιασμό Ecodesign (σχεδιασμός προϊόντων φιλικών προς το περιβάλλον).

## ΜΑΛΛΙΝΑ/ΠΛΥΣΙΜΟ ΣΤΟ ΧΕΡΙ

Το πρόγραμμα αυτό εκτελεί έναν κύκλο πλύσης που αφορά αποκλειστικά στα μάλλινα υφάσματα τα οποία μπορούν να πλυθούν σε ένα πλυντήριο ρούχων, τα είδη ρουχισμού που πλένονται είτε με το χέρι ή σε πλυντήριο και είναι κατασκευασμένα από μετάξι ή αναφέρονται ως "Πλύσιμο όπως το Μετάξι" στην ετικέτα του υφάσματος.

## ΣΥΝΘΕΤΙΚΑ

Αυτό το πρόγραμμα σας επιτρέπει να πλύνετε διαφορετικά υφάσματα και χρώματα μαζί. Ο ρυθμός περιστροφής του κάδου και τα επίπεδα κατανάλωσης νερού βελτιστοποιούνται τόσο κατά την πλύση όσο και κατά το ξέβγαλμα. Η ακριβής περιστροφική κίνηση του κάδου εξασφαλίζει λιγότερες ζάρες στα υφάσματα.

## ΞΕΒΓΑΛΜΑ

Το πρόγραμμα αυτό εκτελεί 3 ξεβγάλματα με στύψιμο μέτριας ταχύτητας (η οποία μπορεί να μειωθεί ή να μηδενιστεί πατώντας το αντίστοιχο κουμπί). Χρησιμοποιείται για το ξέβγαλμα κάθε τύπου υφάσματος, όπως για παράδειγμα για να ξεβγάλετε ρούχα που έχετε πλύνει στο χέρι.

## ΑΠΟΧΕΤΕΥΣΗ + ΣΤΥΨΙΜΟ

Το πρόγραμμα ολοκληρώνεται με στράγγιστο στο πιο δυνατό στύψιμο. Μπορείτε να ακυρώσετε ή να μειώσετε το στύψιμο πατώντας το κουμπί **ΕΠΙΛΟΓΗ ΣΤΥΨΙΜΑΤΟΣ**.

## ΕΥΑΙΣΘΗΤΑ 59'

Σχεδιασμένο για το πλύσιμο και την περιποίηση ευαίσθητων ενδυμάτων και πολύτιμων υφασμάτων. Το πρόγραμμα αυτό πλένει σε χαμηλή θερμοκρασία για 59 λεπτά. Συνιστάται για μικρά φορτία.

## ΓΡΗΓΟΡΟ (14'/30'/44')

Εξοικονόμηση χωρίς συμβιβασμούς! Αυτό το νέο πρόγραμμα μπορεί να χρησιμοποιηθεί για την εξασφάλιση εξαιρετικών αποτελεσμάτων με παράλληλη εξοικονόμηση νερού, ενέργειας, απορρυπαντικού και χρόνου. Η συγκεκριμένη επιλογή πλένει σε μέτρια θερμοκρασία, κατάλληλη για κάθε είδος υφάσματος. Συνιστάται για μικρά φορτία και ελαφρώς λερωμένα ρούχα.

## ΜΙΚΤΑ & ΧΡΩΜΑΤΙΣΤΑ 59' \*

Το πρόγραμμα αυτό σας δίνει την ελευθερία να πλένετε κάθε είδους υφάσματα και χρώματα που δεν ξεθωριάζουν μαζί, σε πλήρες φορτίο, εξασφαλίζοντας άριστα αποτελέσματα μόλις σε 59 λεπτά. Το συγκεκριμένο πρόγραμμα πλένει σε μέτρια θερμοκρασία και συνιστάται για ρούχα που δεν είναι ιδιαίτερα βρώμικα.

*\* Προεπιλεγμένη θερμοκρασία στους 20°C (τροποποιείται από το αντίστοιχο κουμπί). Ο κύκλος πλύσης είναι επίσης κατάλληλος για το πλύσιμο βαμβακερών.*

## ΤΕΛΕΙΑ ΒΑΜΒΑΚΕΡΑ 59'

Το πρόγραμμα αυτό εγγυάται τα πιο εξαίσιμα αποτελέσματα για τα βαμβακερά ρούχα. Η συγκεκριμένη επιλογή έχει σχεδιαστεί με σκοπό τη μείωση του χρόνου πλύσης σε μέτριες θερμοκρασίες για μισο-λερωμένα βαμβακερά ρούχα. Γεμίστε το πλυντήριο μόνο μέχρι τη μέση για βέλτιστα αποτελέσματα.

## ΕΙΔΙΚΟΣ 49'

Η πρωτοποριακή τεχνολογία αυτού του προγράμματος μειώνει τον χρόνο που αφιερώνουμε στο πλύσιμο ρούχων, εξασφαλίζοντας υψηλή απόδοση πλύσης σε μεσαίες θερμοκρασίες μέσα σε μόλις 49 λεπτά. Για βέλτιστα αποτελέσματα, γεμίστε τη συσκευή μόνο μέχρι τη μέση.

## ΣΤΕΓΝΩΜΑ



### ΠΡΟΣΟΧΗ:

τα δοχεία που χρησιμοποιούνται για συμπυκνωμένες σκόνες και υγρά απορρυπαντικά πρέπει να αφαιρούνται από τον κάδο πριν ξεκινήσουν τα προγράμματα στεγνώματος με περιστροφή.

Ο κάδος αλλάζει κατεύθυνση κατά τη διάρκεια του κύκλου στεγνώματος για να μην αφήσει τα ρούχα να μπλεχτούν μεταξύ τους και, έτσι, να πετύχει ομοιόμορφο στέγνωμα. Δροσερός αέρας χρησιμοποιείται τα τελευταία 10/20 λεπτά του κύκλου στεγνώματος για να περιοριστεί το τσαλάκωμα.

## ΣΤΕΓΝΩΜΑ ΜΑΛΛΙΟΥ

Πρόγραμμα Στεγνώματος σε χαμηλή θερμοκρασία, ιδανικό για να στεγνώσετε μάλλινα ρούχα με την πρέπουσα φροντίδα μάζεμα της ίνας. Συνιστάται να γυρίζετε τα ρούχα μέσα - έξω προτού εκκινήσετε τον κύκλο στεγνώματος. Η διάρκεια του προγράμματος εξαρτάται από τον όγκο των ρούχων και τις στροφές του προγράμματος πλύσης. Ο κύκλος αυτός είναι κατάλληλος για μικρά φορτία πλύσης, τα οποία δεν ξεπερνούν το 1 κιλό (π.χ. 3 πουλόβερ).



APPAREL CARE

Ο κύκλος στεγνώματος για μάλλινα ρούχα σε αυτή τη συσκευή έχει εγκριθεί από την Εταιρεία Woolmark, για το στέγνωμα μάλλινων ρούχων που μπορούν να πλυθούν στο πλυντήριο, υπό την προϋπόθεση ότι τα ρούχα θα πλυθούν και θα στεγνωθούν σύμφωνα με τις οδηγίες που αναγράφονται στην ετικέτα τους και τις οδηγίες του κατασκευαστή της συσκευής. Το σύμβολο της Woolmark αποτελεί Σήμα Πιστοποίησης σε πολλές χώρες. M1715

### **ΧΑΜΗΛΗ ΘΕΡΜΟΚΡΑΣΙΑ**

Ένα πρόγραμμα στεγνώματος σε χαμηλή θερμοκρασία συνιστάται για συνθετικά και μεικτής ίνας υφάσματα (πάντοτε να συμβουλευέστε την ετικέτα του ρούχου).

### **ΥΨΗΛΗ ΘΕΡΜΟΚΡΑΣΙΑ**

Ένα πρόγραμμα στεγνώματος σε υψηλή θερμοκρασία συνιστάται για βαμβακερά και λινά είδη (πάντοτε να συμβουλευέστε την ετικέτα του ρούχου).

### **SMART Fi+**





Η θέση που πρέπει να επιλέξετε, όταν θέλετε να ενεργοποιήσετε τον απομακρυσμένο έλεγχο της Εφαρμογής (μέσω του Wi-Fi). Σε αυτή την περίπτωση, η έναρξη του κύκλου θα ξεκινήσει μέσω των

εντολών της Εφαρμογής. Αν η συσκευή δεν πλυσίματος (για περισσότερες πληροφορίες, δείτε την ειδική ενότητα στο έχει εγγραφεί ακόμη, αν πατήσετε το κουμπί **ΕΝΑΡΞΗΣ/ΔΙΑΚΟΠΗΣ** στη συσκευή, θα ξεκινήσει ο κύκλος **"Αυτόματος Καθαρισμός"**. Καθώς είναι σχεδιασμένο για την απολύμανση του τύμπανου, την απομάκρυνση των άσχημων οσμών και την επιμήκυνση της διάρκειας ζωής της συσκευής, βεβαιωθείτε ότι δεν υπάρχει φορτίο στο τύμπανο προτού ξεκινήσετε τον κύκλο **"Αυτόματος Καθαρισμός"** και χρησιμοποιήστε ένα προτεινόμενο καθαριστικό για πλυντήριο ή απορρυπαντικό σε σκόνη. Στο τέλος κάθε κύκλου αφήστε την πόρτα της συσκευής ανοιχτή για να στεγνώσει το τύμπανο. Συστήνεται κάθε 50 πλυσίματα.

## 8. ΚΥΚΛΟΣ ΣΤΕΓΝΩΜΑΤΟΣ

- Οι υποδείξεις που σας δίνονται είναι γενικές, γι' αυτό, χρειάζεται λίγη εφαρμογή στην πράξη για να έχετε τα καλύτερα αποτελέσματα στο στέγνωμα.
- Σας προτείνουμε να ορίσετε χαμηλότερο χρόνο στεγνώματος από τον αναγραφόμενο, όταν χρησιμοποιείτε το μηχάνημα για πρώτη φορά, έτσι ώστε να διαπιστώσετε το επίπεδο στεγνώματος που επιθυμείτε.
- Συνιστούμε να μην στεγνώνετε υφάσματα που ξεφτίζουν εύκολα, όπως χαλιά ή ενδύματα με ψηλό πέλος, για να μην φράζουν οι αεραγωγοί.
- Συνιστούμε να ξεδιαλέγετε τη μπουγάδα με τις εξής μεθόδους:

### - Με τα σύμβολα φροντίδας στεγνώματος, τα οποία φαίνονται στις ετικέτες των ενδυμάτων

-  Κατάλληλο για περιστροφικό στέγνωμα.
-  Περιστροφικό στέγνωμα σε υψηλή θερμοκρασία.
-  Περιστροφικό στέγνωμα μόνο σε χαμηλή θερμοκρασία.
-  **ΟΧΙ** περιστροφικό στέγνωμα.

**Αν το ύφασμα δεν έχει ετικέτα φροντίδας, θα πρέπει να υποθέσουμε ότι δεν είναι κατάλληλο για στεγνωτήριο.**

### - Με βάση το μέγεθος και το πάχος









Εάν το φορτίο πλύσης είναι μεγαλύτερο από τη δυνατότητα στεγνώματος, ξεχωρίστε τα ρούχα ανάλογα με το πάχος (π.χ. πετσέτες από λεπτά εσώρουχα).

### - Με βάση τον τύπο του υφάσματος

Βαμβακερά/λινά: πετσέτες, βαμβακερό ζέρσεϊ, σεντόνια και τραπεζομάνιλα.  
Συνθετικά: μπλουζές, πουκάμισα, φόρμες, κλπ. από πολυεστέρα ή πολυαμίδιο, καθώς και συνδυασμό από βαμβακερό/συνθετικό.

- Να στεγνώνετε μόνο μπουγάδες μετά από στύψη.

## Ο σωστός τρόπος στεγνώματος

- Ανοίξτε την πόρτα.
- Τοποθετήστε τα ρούχα, χωρίς να ξεπερνάτε το μέγιστο φορτίο που ενδεικνύται στον πίνακα προγραμμάτων. Στην περίπτωση μεγάλων αντικειμένων (π.χ. σεντόνια) ή πολύ απορροφητικά αντικείμενα (όπως πετσέτες ή τζιν), θα είναι καλό να μειώσετε το φορτίο.
- Κλείστε την πόρτα.
- Γυρίστε τον επιλογέα προγραμμάτων στο καταλληλότερο πρόγραμμα στεγνώματος για τον ρουχισμό σας.
- Το πλυντήριο στεγνωτήριο μπορεί να εκτελέσει τα ακόλουθα είδη στεγνώματος:
  - Πρόγραμμα στεγνώματος **σε χαμηλή θερμοκρασία** συνιστώμενο για μάλλινα υφάσματα (σύμβολο   στον επιλογέα προγραμμάτων).
  - Πρόγραμμα στεγνώματος **σε χαμηλή θερμοκρασία** συνιστώμενο για μικτά υφάσματα (συνθετικά/βαμβακερά) και συνθετικά υφάσματα (σύμβολο   στον επιλογέα προγραμμάτων).
  - Πρόγραμμα στεγνώματος **σε υψηλή θερμοκρασία** συνιστώμενο για βαμβακερά, πετσέτες, λινά, καννάβινα υφάσματα, κλπ. (σύμβολο   στον επιλογέα προγραμμάτων).
- Επιλέξτε το επίπεδο έντασης στεγνώματος που επιθυμείτε:
  -  **ΕΝΤΑΤΙΚΟ ΣΤΕΓΝΩΜΑ** (ιδανικό για πετσέτες, μπουρνούζια και ογκώδη φορτία πλύσης).
  -  **ΕΥΚΟΛΟ ΣΙΔΕΡΩΜΑ** (αφήνει τα ρούχα σε ιδανική κατάσταση για εύκολο σιδέρωμα).
  -  **ΕΤΟΙΜΑ ΓΙΑ ΑΠΟΘΗΚΕΥΣΗ** (για ρούχα που θα αποθηκευτούν χωρίς σιδέρωμα).

- Εάν θέλετε να επιλέξετε ένα **χρονομετρημένο** πρόγραμμα στεγνώματος, πατήστε το κουμπί **ΕΠΙΛΟΓΗ ΣΤΕΓΝΩΜΑΤΟΣ** μέχρι να ανάψει η επιθυμητή ένδειξη χρόνου.
- Η ένδειξη του προγράμματος στεγνώματος θα είναι αναμμένη, μέχρι να ξεκινήσει η φάση κρυώματος και η αντίστοιχη ένδειξη να ανάψει.

**Εάν επιλέξετε το πρόγραμμα στεγνώματος για μάλλινα, δεν θα μπορείτε να ρυθμίσετε το επίπεδο έντασης στεγνώματος.**

- Το πλυντήριο στεγνωτήριο θα υπολογίσει το χρόνο που απαιτείται για το στέγνωμα και την παραμένουσα υγρασία που χρειάζεται, ανάλογα με το είδος και τον τύπο στεγνώματος που επιλέξαμε.
- Βεβαιωθείτε ότι η παροχή νερού είναι ανοιχτή και ότι ο σωλήνας αποστράγγισης έχει τοποθετηθεί σωστά.
- Όταν ολοκληρωθεί το πρόγραμμα η λέξη "End" (Τέλος) θα εμφανιστεί στην ένδειξη. Μετά από **5 λεπτά**, η συσκευή θα μεταβεί σε κατάσταση αναμονής (σε ορισμένα μοντέλα, η ένδειξη εμφανίζει δύο γραμμές).
- Απενεργοποιήστε τη συσκευή στρέφοντας τον επιλογέα προγράμματος στην θέση **OFF**.
- Ανοίξτε την πόρτα και αφαιρέστε τα ρούχα.
- Κλείστε την παροχή νερού.



### **ΠΡΟΣΟΧΗ:**

Μην λειτουργείτε πρόγραμμα στεγνώματος για είδη ρουχισμού με ειδική επένδυση (π.χ. παπλώματα, άνορακ κτλ) καθώς και για πολύ ευαίσθητα υφάσματα.

Εάν τα ρούχα είναι σχεδόν στεγνά, τοποθετήστε λιγότερα ρούχα για στέγνωμα προκειμένου να αποφύγετε τη ημιουργία ζαρωμάτων.

- Αφού πατήστε το κουμπί **ΕΝΑΡΞΗΣ/ΔΙΑΚΟΠΗΣ** (η λυχνία ένδειξης θα δείξει το χρόνο που απομένει για την ολοκλήρωση του προγράμματος στεγνώματος).

Η συσκευή υπολογίζει το χρόνο έως το τέλος του επιλεγμένου προγράμματος με βάση ένα συνηθισμένο είδος φορτίου, ενώ κατά τη διάρκεια του κύκλου, η συσκευή διορθώνει το χρόνο ώστε να ταιριάζει στο μέγεθος και τη σύνθεση του φορτίου.

Κατά τη διάρκεια της φάσης στεγνώματος ο κάδος επιταχύνει με μεγαλύτερη ταχύτητα για να κατανέμει το φορτίο και να αυξάνεται το αποτέλεσμα του στεγνώματος.

### **ΑΚΥΡΩΣΗ ΤΟΥ ΠΡΟΓΡΑΜΜΑΤΟΣ ΣΤΕΓΝΩΜΑΤΟΣ**

- Για να ακυρώσετε το πρόγραμμα στεγνώματος, πατήστε και κρατήστε πατημένο το πλήκτρο **ΕΠΙΛΟΓΗ ΣΤΕΓΝΩΜΑΤΟΣ** για περίπου **3 δευτερόλεπτα**.



### **ΠΡΟΣΟΧΗ:**

Αφού ακυρώσετε το πρόγραμμα στεγνώματος, η φάση κρυώματος θα ξεκινήσει και θα πρέπει να περιμένετε περίπου **10/20 λεπτά** πριν ανοίξετε την πόρτα.

*Για τη σωστή λειτουργία της συσκευής, είναι προτιμότερο να μην διακόπτουμε τη φάση στεγνώματος, εκτός εάν αυτό είναι πραγματικά απαραίτητο.*

## 9. ΚΥΚΛΟΣ ΑΥΤΟΜΑΤΟΥ ΠΛΥΣΙΜΑΤΟΣ/ ΣΤΕΓΝΩΜΑΤΟΣ

Μην ξεπερνάτε το ενδεδειγμένο μέγιστο φορτίο χωρητικότητας, αλλιώς τα ρούχα δεν θα στεγνώσουν ικανοποιητικά.

### - Πλύσιμο

- Ανοίξτε το συρτάκι, επιλέξτε το απορρυπαντικό και ρίξτε τη σωστή δόση.
- Ανατρέξτε στον κατάλογο με τα προγράμματα πλύσης σύμφωνα με τα υφάσματα που πρόκειται να πλυθούν (π.χ. πολύ βρώμικα βαμβακερά) και γυρίστε το κουμπί του επιλογέα στο επιθυμητό πρόγραμμα.
- Ρυθμίστε τη θερμοκρασία πλυσίματος, εάν είναι απαραίτητο.
- Πιέστε τα κουμπιά επιλογής (αν απαιτείται).
- Βεβαιωθείτε ότι η παροχή νερού είναι ανοιχτή και ότι ο σωλήνας αποστράγγισης έχει τοποθετηθεί σωστά.

### - Στέγνωμα

- Επιλέξτε το επίπεδο έντασης στεγνώματος που επιθυμείτε:



#### ΕΝΤΑΤΙΚΟ ΣΤΕΓΝΩΜΑ

(ιδανικό για πετσέτες, μπουρνούζια και ογκώδη φορτία πλύσης).



#### ΕΥΚΟΛΟ ΣΙΔΕΡΩΜΑ

(αφήνει τα ρούχα σε ιδανική κατάσταση για εύκολο σιδέρωμα).



#### ΕΤΟΙΜΑ ΓΙΑ ΑΠΟΘΗΚΕΥΣΗ

(για ρούχα που θα αποθηκευτούν χωρίς σιδέρωμα).

Στο πρόγραμμα για μάλλινα δεν μπορείτε να αλλάξετε το προεπιλεγμένο επίπεδο έντασης στεγνώματος.

- Εάν θέλετε να επιλέξετε ένα **χρονομετρημένο** πρόγραμμα στεγνώματος, πατήστε το κουμπί **ΕΠΙΛΟΓΗ ΣΤΕΓΝΩΜΑΤΟΣ** μέχρι να ανάψει η επιθυμητή ένδειξη χρόνου.

- Πατήστε το κουμπί **ΕΝΑΡΞΗΣ/ΔΙΑΚΟΠΗΣ**.

- Στο τέλος της φάσης πλύσης, η ένδειξη θα δείξει το χρόνο στεγνώματος που απομένει.

- Η ένδειξη του προγράμματος στεγνώματος θα είναι αναμμένη, μέχρι να ξεκινήσει η φάση κρουώματος και η αντίστοιχη ένδειξη να ανάψει.

- Όταν ολοκληρωθεί το πρόγραμμα η λέξη **"End"** (Τέλος) θα εμφανιστεί στην ένδειξη. Μετά από **5 λεπτά**, η συσκευή θα μεταβεί σε κατάσταση αναμονής (σε ορισμένα μοντέλα, η ένδειξη εμφανίζει δύο γραμμές).

- Απενεργοποιήστε τη συσκευή στρέφοντας τον επιλογέα προγράμματος στην θέση **OFF**.

- Ανοίξτε την πόρτα και αφαιρέστε τα ρούχα.

- Κλείστε την παροχή νερού.

### ΑΚΥΡΩΣΗ ΤΟΥ ΠΡΟΓΡΑΜΜΑΤΟΣ ΣΤΕΓΝΩΜΑΤΟΣ

- Για να ακυρώσετε το πρόγραμμα στεγνώματος, πατήστε και κρατήστε πατημένο το πλήκτρο **ΕΠΙΛΟΓΗ ΣΤΕΓΝΩΜΑΤΟΣ** για περίπου **3 δευτερόλεπτα**.



### ΠΡΟΣΟΧΗ:

Αφού ακυρώσετε το πρόγραμμα στεγνώματος, η φάση κρουώματος θα ξεκινήσει και θα πρέπει να περιμένετε περίπου **10/20 λεπτά** πριν ανοίξετε την πόρτα.

*Για τη σωστή λειτουργία της συσκευής, είναι προτιμότερο να μην διακόπτουμε τη φάση στεγνώματος, εκτός εάν αυτό είναι πραγματικά απαραίτητο.*

## 10. ΑΝΤΙΜΕΤΩΠΙΣΗ ΠΡΟΒΛΗΜΑΤΩΝ ΚΑΙ ΕΓΓΥΗΣΗ

Αν πιστεύετε ότι το πλυντήριο δεν λειτουργεί σωστά, συμβουλευτείτε τον γρήγορο οδηγό που παρέχεται παρακάτω με μερικές πρακτικές συμβουλές για το πώς να ξεπεράσετε τα πιο κοινά προβλήματα.

### ΑΝΑΦΟΡΑ ΣΦΑΛΜΑΤΟΣ

- **Μοντέλα με οθόνη:** το σφάλμα παρουσιάζεται από έναν αριθμό του οποίου προηγείται το γράμμα "E" (παράδειγμα: Error 2 = E2)
- **Μοντέλα χωρίς οθόνη:** το σφάλμα εμφανίζεται μέσω των λυχνιών LEDs που αναβοσβήνουν κάθε φορά, κάνοντας μια παύση των 5 δευτερολέπτων (παράδειγμα: Error 2 = δύο φλας-παύση 5 δευτερολέπτων – δύο φλας – κ.λπ....)

<b>Εμφάνιση σφάλματος</b>	<b>Πιθανές αιτίες και πρακτικές λύσεις</b>
<b>E2 (με οθόνη)</b> <b>2 φλας των LEDs</b> (χωρίς οθόνη)	<b>Η συσκευή δεν μπορεί να τραβήξει το απαιτούμενο νερό.</b> Βεβαιωθείτε ότι η παροχή του νερού είναι ανοιχτή. Βεβαιωθείτε ότι ο σωλήνας παροχής νερού δεν κάμπτεται, έχει τσακίσει ή έχει παγιδευτεί. Μήπως ο αγωγός αποχέτευσης δεν είναι στο σωστό ύψος (βλέπε κεφάλαιο εγκατάστασης). Κλείστε τη βρύση παροχής νερού, ξεβιδώστε το σωλήνα από το πίσω μέρος του πλυντηρίου και βεβαιωθείτε ότι το φίλτρο σωματιδίων είναι καθαρό και δεν έχει μπλοκάρει. Ελέγξτε ότι δεν έχει βουλώσει το φίλτρο και ότι δεν υπάρχουν ξένα σώματα μέσα στον θάλαμο του φίλτρου που μπορούν να εμποδίσουν τη σωστή ροή του νερού.
<b>E3 (με οθόνη)</b> <b>3 φλας των LEDs</b> (χωρίς οθόνη)	<b>Το πλυντήριο δεν αδειάζει το νερό.</b> Ελέγξτε ότι δεν έχει βουλώσει το φίλτρο και ότι δεν υπάρχουν ξένα σώματα μέσα στον θάλαμο του φίλτρου που μπορούν να εμποδίσουν τη σωστή ροή του νερού. Βεβαιωθείτε ότι ο σωλήνας αποχέτευσης δεν κάμπτεται, έχει τσακίσει ή έχει παγιδευτεί. Βεβαιωθείτε ότι το σύστημα αποχέτευσης στο σπίτι δεν είναι φραγμένο και επιπρέπει στο νερό να ρέει μέσα χωρίς δυσκολία. Δοκιμάστε να αποχετεύσετε το νερό στο νεροχύτη.
<b>E4 (με οθόνη)</b> <b>4 φλας των LEDs</b> (χωρίς οθόνη)	<b>Υπάρχει πάρα πολύ αφρός και / ή νερό.</b> Βεβαιωθείτε ότι δεν έχει χρησιμοποιηθεί υπερβολική ποσότητα απορρυπαντικού ή προϊόν που είναι ακατάλληλο για το πλυντήριο ρούχων.
<b>E7 (με οθόνη)</b> <b>7 φλας των LEDs</b> (χωρίς οθόνη)	<b>Πρόβλημα πόρτας</b> Βεβαιωθείτε ότι η πόρτα έχει κλείσει σωστά. Βεβαιωθείτε ότι δεν υπάρχουν ρούχα στο εσωτερικό του μηχανήματος που μπορεί να παρεμποδίζουν την πόρτα να κλείσει. Αν η πόρτα είναι μπλοκαρισμένη, απενεργοποιήστε και αποσυνδέστε το πλυντήριο από την πρίζα, περιμένετε 2-3 λεπτά και ανοίξτε την πόρτα.
<b>Οποιοδήποτε άλλο κωδικό</b>	Απενεργοποιήστε και αποσυνδέστε το πλυντήριο ρούχων, περιμένετε ένα λεπτό. Ενεργοποιήστε τη συσκευή και αφήστε να ξεκινήσει ένα πρόγραμμα. Εάν παρουσιαστεί και πάλι το σφάλμα, επικοινωνήστε απευθείας με ένα Εξουσιοδοτημένο Κέντρο Εξυπηρέτησης Πελατών.



Πρόβλημα	Πιθανές αιτίες και πρακτικές λύσεις
<b>Το πλυντήριο δεν λειτουργεί / ξεκινάει</b>	<p>Βεβαιωθείτε ότι το προϊόν είναι συνδεδεμένο σε μια πρίζα τροφοδοσίας ηλεκτρικού ρεύματος.</p> <p>Βεβαιωθείτε ότι είναι σε λειτουργία.</p> <p>Βεβαιωθείτε ότι η πρίζα λειτουργεί, δοκιμάζοντάς την με μια άλλη συσκευή, όπως μια λάμπα.</p> <p>Η πόρτα μπορεί να μην είναι κλειστή καλά: ανοίξτε και κλείστε ξανά.</p> <p>Ελέγξτε αν το απαιτούμενο πρόγραμμα είναι επιλεγμένο σωστά και το κουμπί έναρξης είναι πατημένο.</p> <p>Βεβαιωθείτε ότι το πλυντήριο δεν είναι σε κατάσταση παύσης.</p>
<b>Υπάρχει διαρροή νερού στο πάτωμα κοντά στο πλυντήριο</b>	<p>Αυτό μπορεί να οφείλεται σε διαρροή μεταξύ της βρύσης και της παροχής σωλήνων. Σε αυτή την περίπτωση, αντικαταστήστε και σφίξτε το σωλήνα και τη βρύση.</p> <p>Βεβαιωθείτε ότι το φίλτρο έχει κλείσει σωστά.</p>
<b>Ο κάδος του πλυντηρίου δεν περιστρέφεται</b>	<p>Εξαιτίας ενός μη σωστή κατανομή των ρούχων, το πλυντήριο ρούχων μπορεί:</p> <p>Να προσπαθεί να εξορροπήσει το φορτίο και να αυξήσει το χρόνο κατανομής.</p> <p>Να μειώσει την ταχύτητα της περιστροφής για να μειώσει τους κραδασμούς και το θόρυβο.</p> <p>Να αποκλείσει το στύψιμο για την προστασία της μηχανής.</p> <p>Βεβαιωθείτε ότι τα ρούχα είναι κατανεμημένα. Αν όχι, ξεμπερδέυστε τα, επανατοποθετήστε τα και κάντε επανεκκίνηση του προγράμματος.</p> <p>Αυτό θα μπορούσε να οφείλεται στο γεγονός ότι το νερό δεν έχει αδειάσει τελείως: περιμένετε μερικά λεπτά. Αν το πρόβλημα επιμένει, ανατρέξτε στο σφάλμα του τμήμα 3.</p> <p>Ορισμένα μοντέλα περιλαμβάνουν μια λειτουργία «όχι στύψιμο»: βεβαιωθείτε ότι δεν είναι ενεργοποιημένη.</p> <p>Βεβαιωθείτε ότι δεν είναι σε επιλογή που αλλάζει τη διαδικασία του στυψίματος.</p> <p>Η υπερβολική ποσότητα απορρυπαντικού θα μπορούσε να εμποδίσει την έναρξη του στυψίματος.</p>
<b>Ισχυρές δονήσεις / ή θόρυβοι ακούγονται κατά τη διάρκεια της φυγοκέντρησης</b>	<p>Το πλυντήριο δεν μπορεί να σταθεροποιηθεί πλήρως: εάν είναι απαραίτητο, ρυθμίστε τα πόδια, όπως αναφέρεται στη συγκεκριμένη ενότητα.</p> <p>Βεβαιωθείτε ότι οι βίδες, τα ελαστικά στοπ και λάστιχα απόστασης έχουν απομακρυνθεί.</p> <p>Βεβαιωθείτε ότι δεν υπάρχουν ξένα σώματα μέσα στον κάδο (νομίσματα, μεντεσέδες, κουμπιά, κ.λπ. ...).</p>

Η εγγύηση του κατασκευαστή καλύπτει βλάβες που προκαλούνται από ηλεκτρικές ή μηχανικές βλάβες στο προϊόν που προκλήθηκαν από πράξη ή από παράλειψη του κατασκευαστή. Αν βρεθεί κάποια βλάβη που να οφείλεται σε εξωγενείς παράγοντες ή σε κακή χρήση ή ως αποτέλεσμα της μη σωστής εφαρμογής των οδηγιών χρήσης, αυτή θα αποκατασταθεί με επιβάρυνση του υπαιτίου.

Συνιστάται πάντα η χρήση γνήσιων ανταλλακτικών που είναι διαθέσιμα στα Εξουσιοδοτημένα Κέντρα Εξυπηρέτησης Πελατών μας.

### **Εγγύηση**

Το προϊόν συνοδεύεται από εγγύηση, σύμφωνα με τους όρους και τις προϋποθέσεις που αναφέρονται στο πιστοποιητικό που το συνοδεύει. Το πιστοποιητικό εγγύησης πρέπει να είναι πλήρως συμπληρωμένο και αποθηκευμένο, έτσι ώστε, σε περίπτωση ανάγκης, να επιδειχθεί στο Εξουσιοδοτημένο Κέντρο Τεχνικής Υποστήριξης Πελατών.

Με την τοποθέτηση της σήμανσης **CE** σε αυτό το προϊόν, δηλώνουμε με δική μας ευθύνη, τη συμμόρφωση με το σύνολο όλων των απαιτήσεων της Ευρωπαϊκής Ένωσης για την ασφάλεια, υγεία και του περιβάλλοντος, που αναφέρονται στη νομοθεσία για αυτό το προϊόν.

Ο κατασκευαστής δεν φέρει καμία ευθύνη για τυχόν τυπογραφικά λάθη που μπορεί να εμπεριέχονται σε αυτό το βιβλίο οδηγιών. Ο κατασκευαστής διατηρεί το δικαίωμα να πραγματοποιήσει τις τροποποιήσεις που θα κρίνει αναγκαίες χωρίς να μεταβάλει τα κύρια χαρακτηριστικά της συσκευής.



Dziękujemy za wybór tego produktu. Z dumą oferujemy produkt idealnie dopasowany do Państwa potrzeb i najlepszy kompletny zestaw domowych urządzeń do codziennego użytku.

Przeczytanie całości niniejszej Instrukcji pozwoli na prawidłowe i bezpieczne użytkowanie urządzenia oraz dostarczy przydatnych porad dla poprawnej konserwacji.



Pralkę można uruchomić wyłącznie po uważnym przeczytaniu Instrukcji. Zaleca się przechowywanie Instrukcji w dostępnym miejscu oraz zachowanie jej dla ewentualnych przyszłych właścicieli urządzenia.

Każdy produkt posiada unikatowy kod składający się z 16 znaków, określane jako "numer seryjny". Można go odnaleźć na etykiecie naklejonej na sprzęcie AGD (w okolicy okienka załadunku) lub w woreczku z dokumentami znajdującym się wewnątrz urządzenia. Taki kod jest swego rodzaju dowodem osobistym, innym dla każdego produktu, służącym do rejestracji urządzenia oraz w razie potrzeby skontaktowania się z Centrum Serwisu Technicznego.

## Uwagi dotyczące środowiska



To urządzenie jest oznakowane zgodnie z Dyrektywą Europejską 2012/19/UE on dotyczącą Zużytego Sprzętu Elektrycznego i Elektronicznego (WEEE).

WEEE zawiera zarówno substancje zanieczyszczające (co może spowodować negatywne skutki dla środowiska naturalnego) oraz podstawowe elementy (które mogą być ponownie wykorzystane). Ważne jest, aby dokonać wszelkich starań w celu usunięcia i pozbycia się właściwie wszystkich zanieczyszczeń oraz odzyskania i recyklingu wszystkich materiałów. Osoby fizyczne mogą odgrywać ważną rolę w

zapewnieniu, że WEEE nie stanie się problemem dla środowiska naturalnego; istotne jest, aby przestrzegać kilku podstawowych zasad:

- WEEE nie powinien być traktowany jako odpad komunalny;
- WEEE należy przekazać do odpowiednich punktów zbiórki prowadzonych przez gminy lub przez zarejestrowane firmy. W wielu krajach duży sprzęt AGD może być odbierany z domu.

W wielu krajach, przy zakupie nowego urządzenia, stary może być zwrócony do sprzedawcy, który musi zebrać go bezpłatnie na zasadzie jeden do jednego, tak długo, jak sprzęt jest właściwego rodzaju i ma takie same funkcje, co sprzęt dostarczony.

## Spis treści

1. **OGÓLNE ZASADY BEZPIECZEŃSTWA**
2. **INSTALACJA**
3. **SZUFLADKA NA DETERGENT**
4. **PRAKTYCZNE PORADY**
5. **CZYSZCZENIE I RUTYNOWA KONSERWACJA**
6. **SKRÓCONA INSTRUKCJA OBSŁUGI**
7. **STEROWANIE I PROGRAMY**
8. **SUSZENIE**
9. **PRANIE/SUSZENIE AUTOMATYCZNE**
10. **ROZWIĄZYWANIE PROBLEMÓW I GWARANCJA**

# 1. OGÓLNE ZASADY BEZPIECZEŃSTWA

- Urządzenie to przeznaczone jest do użytku domowego i w podobnych warunkach, dla przykładu:

- w strefach wypoczynku, na terenie sklepów, w biurach lub innych miejscach pracy;

- w gospodarstwach agroturystycznych;

- dla klientów hoteli, moteli lub innych podobnych centrach pobytowych;

- w ośrodkach typu Bed & Breakfast.

Użytkowanie sprzętu odmienne niż typowe dla domowego, jak na przykład profesjonalne użytkowanie przez osoby przeszkolone i specjalistów, jest zabronione także w miejscach wyżej opisanych. Użytkowanie niezgodne z opisaniem może zredukować trwałość produktu i spowodować utratę gwarancji producenta. Wszelkie uszkodzenia urządzenia czy innych elementów, wynikające z użytkowania innego niż domowego (także, kiedy sprzęt zainstalowany jest w środowisku domowym) w oparciu o istniejące prawo nie będą uznane przez Producenta.

- Urządzenie to może być użytkowane przez dzieci 8-letnie i starsze oraz przez osoby o ograniczonych zdolnościach fizycznych, czuciowych i umysłowych lub niemające doświadczenia i wiedzy, pod warunkiem, że będą nadzorowane

lub pouczone odnośnie bezpiecznego użytkowania i że rozumieją niebezpieczeństwa, jakie wynikają z użytkowania takiego sprzętu. Należy unikać możliwości zabawy przez dzieci przy użyciu pralki lub jej czyszczenia czy konserwacji bez nadzoru.

- Dzieci powinny być pilnowane tak, aby nie bawiły się urządzeniem.
- Dzieci poniżej trzeciego roku życia mogą obsługiwać pralkę wyłącznie pod stałym nadzorem.
- Jeśli przewód zasilający jest uszkodzony, musi zostać wymieniony na specjalny przewód lub zestaw dostępny u producenta lub jego przedstawiciela serwisowego.
- Do odprowadzenia wody stosować wyłącznie przewód dostarczony z urządzeniem. Nie używać starych przewodów.
- Wymagane ciśnienie wody: 0,05-0,8 Mpa
- Upewnić się, że podłoże pralki oraz przewody wentylacyjne znajdujące się od spodu nie są zablokowane np dywanikiem.
- Ostatni etap cyklu suszenia w pralko-suszarce odbywa się bez udziału wysokiej temperatury (cykl chłodzenia), co chroni suszoną odzież przed uszkodzeniem.



## **UWAGA:**

**nie wyłączać urządzenia przed zakończeniem cyklu suszenia. Jeśli jest to konieczne należy szybko wyjąć pranie z bębna, aby umożliwić rozproszenia ciepła.**

- Przy montażu urządzenie powinno być umieszczone w sposób umożliwiający dostęp do kontaktu zasilania.
- Nie instalować urządzenia bezpośrednio za zamykanymi drzwiami, drzwiami przesuwными lub drzwiami z zawiasami po stronie przeciwnej względem urządzenia w sposób uniemożliwiający całkowite otwarcie drzwiczek.
- Maksymalny wsad prania suchego zależy od modelu pralki (patrz panel sterowania).
- Nie należy suszyć odzieży, która została wcześniej poddana działaniu płynów do czyszczenia chemicznego.
- W pralko-suszarce nie należy suszyć brudnych (niewypranych) wyrobów.
- Przed wysuszeniem w pralko-suszarce odzież zabrudzoną olejem spożywczym, acetonem, alkoholem, benzyną, naftą, środkiem do odplamiania, terpentyną, woskiem lub substancjami do usuwania wosku należy wyprać w gorącej wodzie z dużą ilością detergentu.
- W urządzeniu nie należy suszyć wyrobów z pianki gumowej (lateksowej), czepków kąpielowych, tkanin nieprzemakalnych, podgumowanych oraz odzieży i poduszek z wkładkami z gumy piankowej.
- Płyny do płukania tkanin i podobne produkty należy stosować zgodnie z instrukcją producenta podaną na opakowaniu produktu.
- Tkaniny zabrudzone olejem mogą zapalić się samoistnie pod wpływem wysokiej temperatury, również podczas suszenia w pralko-suszarce. Pod wpływem ciepła zachodzi reakcja utleniania z olejem i wytwarza się ciepło. Jeżeli ciepło nie może się rozprószyć, tkaniny te mogą nagrzewać się do bardzo wysokiej temperatury i ulec samozapłonowi. Układanie w stosy lub przechowywanie wyrobów poplamionych olejem może uniemożliwić rozpraszanie się ciepła i stwarzać zagrożenie pożarowe.
- Przed włożeniem do suszarki tkanin poplamionych olejem (w tym olejem spożywczym) lub tkanin zanieczyszczonych produktami do pielęgnacji włosów należy je wcześniej wyprać w gorącej wodzie z dodatkiem dużej ilości detergentu tak aby ograniczyć ryzyko samozapłonu (nie da się go jednak całkowicie wyeliminować).

- W kieszeniach odzieży przeznaczonej do suszenia nie należy pozostawiać żadnych przedmiotów, w szczególności zapalniczek i zapalek.
- Odnośnie dodatkowych informacji dotyczących produktu lub w celu uzyskania danych z karty technicznej należy zaznaczyć się ze stroną internetową Producenta.
- Przed wykonaniem jakichkolwiek prac (czyszczenie i konserwacja) należy odłączyć z gniazdka przewód zasilania elektrycznego oraz zamknąć kranik z dopływem wody.
- Nie ciągnąć przewodu zasilania lub samego urządzenia w celu odłączenia wtyku z gniazda elektrycznego.
- Przed otwarciem drzwiczek upewnić się, że w bębnie nie ma wody.

### Podłączenia elektryczne i instrukcje dotyczące bezpieczeństwa

- Dane techniczne (napięcie i moc zasilania) podane są na tabliczce znamionowej produktu
  - Upewnij się, że system elektryczny jest uziemiony, spełnia wszystkie obowiązujące przepisy i że gniazdo (elektryczne) jest zgodne z wtyczką urządzenia. Jeśli tak nie jest, zwróć się o pomoc do wykwalifikowanego fachowca.
  - Zdecydowanie odradza się stosowanie przetworników, gniazd wielokrotnych lub przedłużaczy.
-  **UWAGA:** urządzenie nie może być zasilane z zewnętrznego urządzenia wyłączającego, takiego jak zegar sterujący, ani podłączone do obwodu, który jest często włączany i wyłączany przez zakład energetyczny.
- **UWAGA:** podczas prania woda może osiągać bardzo wysokie temperatury.
  - Nie pozostawiać pralki na działanie deszczu, słońca czy innych czynników atmosferycznych.
  - W przypadku przewozu nie unosić pralki za pokręta czy szufladkę na płyn do prania; podczas transportu nie opierać nigdy drzwiczek pralki na wózku. Zaleca się, aby pralkę podnosiły dwie osoby.
  - W każdym przypadku uszkodzenia i/lub złego funkcjonowania pralki, zaleca się jej wyłączenie, zamknięcie dopływu wody i nie dokonywanie żadnych czynności w urządzeniu. Skontaktować się natychmiast z Centrum Serwisu Technicznego, zamawiając wyłącznie oryginalne części zamienne. Brak zachowania powyższego może spowodować narażenie stanu bezpieczeństwa urządzenia.

## 2. INSTALACJA

- Odkręcić śruby szt. **2** lub **4 (A)** na tylnej ścianie i usunąć podkładki dystansowe szt. **2** lub **4 (B)**, patrz **rysunek 1**.
- Zabezpieczyć otwory szt. **2** lub **4** stosując w tym celu zatyczki dostarczone w woreczku z Instrukcją.
- Jeśli pralka jest **pod zabudowę**, należy odkręcić śruby szt. **3** lub **4 (A)** i usunąć podkładki dystansowe szt. **3** lub **4 (B)**.
- W niektórych modelach, **1 lub więcej** podkładek dystansowych wpadnie do wnętrza urządzenia: w celu ich usunięcia należy przechylić pralkę do przodu. Zaślepić otwory używając w tym celu zatyczki dostarczone w woreczku.

### **UWAGA:**

**nie należy pozostawić elementów opakowania dostępnych dla dzieci.**

- Zamontować osłonę z tworzywa od spodu urządzenia jak pokazano na **rysunku 2** (wariant **A**, **B** lub **C** w zależności od modelu).

**W niektórych modelach operacja ta nie jest konieczna, ponieważ osłona jest montowana fabrycznie.**

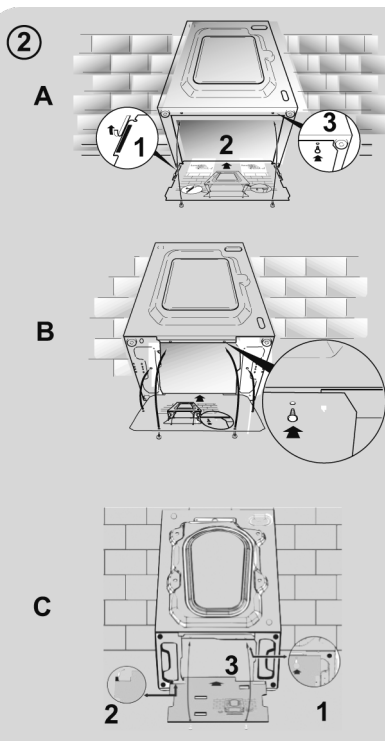
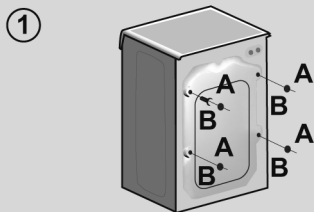



## Instrukcja montażu drzwiczek meblowych

- Przyłożyć szablon do tylnej powierzchni drzwiczek meblowych. Zawiasy i magnes zamykający można montować w zależności od potrzeb, tak aby drzwiczki otwierały się w prawo lub w lewo. Zaznaczyć położenia otworów na wkręty, a następnie wywiercić otwory.
- Zamocować zawiasy za pomocą 4 wkrętów (A) z zestawu.
- Zamocować magnes (B) za pomocą wkręta (C).
- Zamocować płytkę (D) po prawej lub lewej stronie w zależności od wymogów montażu. Podłożyć pod płytkę plastikową podkładkę (E) i zamocować całość za pomocą wkrętów (F).
- Zatrzasnąć zaślepkę (G) w położeniu dolnym.

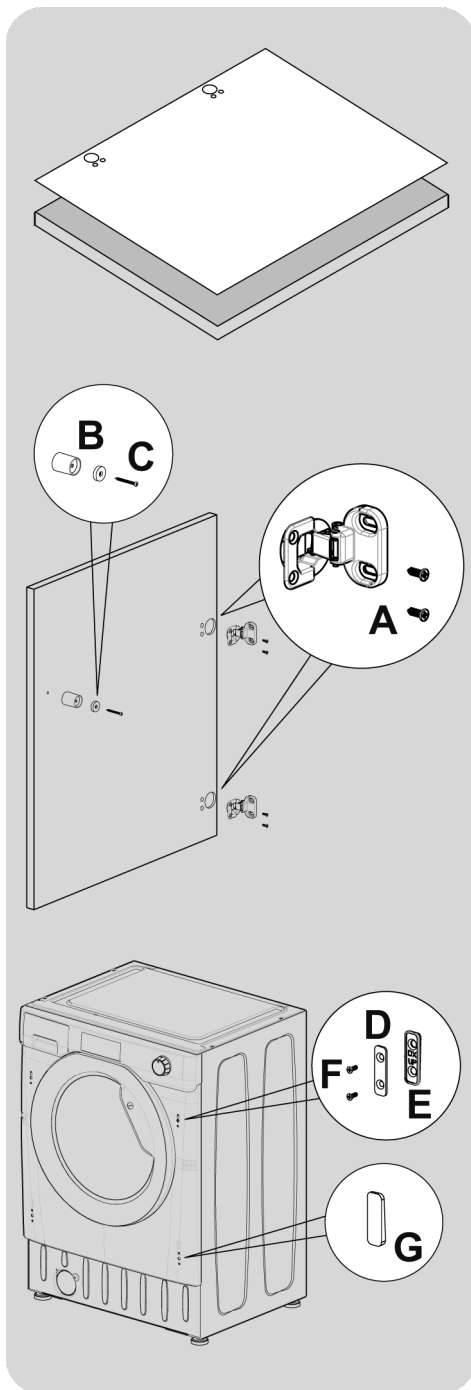

- Za pomocą zawiasów zamocować drzwiczki meblowe do powierzchni czółowej pralki. Zamocować przekładki (I) na 2 wkrętach (J), a następnie zawiasy na 2 wkrętach (H).

**Sugerujemy montaż drzwiczek meblowych w taki sposób, aby otwierały się w lewo, tak samo jak drzwiczki pralki. Pozwoli to zachować więcej wolnej przestrzeni podczas ładowania bielizny do pralki.**

- Wsunąć pralkę w puste miejsce o wymiarach podanych na schemacie obok. Przed urządzeniem może przebiegać meblowa listwa przypodłogowa, ale jej wysokość musi być dostosowana do wysokości ustawienia pralki.

- Wysokość pralki można regulować w zakresie od 820 mm do maksymalnie 840 mm za pomocą 4 regulowanych nóżek. Aby umożliwić regulację wysokości, należy odkręcić nakrętki każdej nóżki i zastąpić je nakrętkami 5 mm z zestawu. Podnieść nóżkę na żądaną wysokość, a następnie całkowicie dokręcić nakrętkę kontrującą do podstawy pralki.

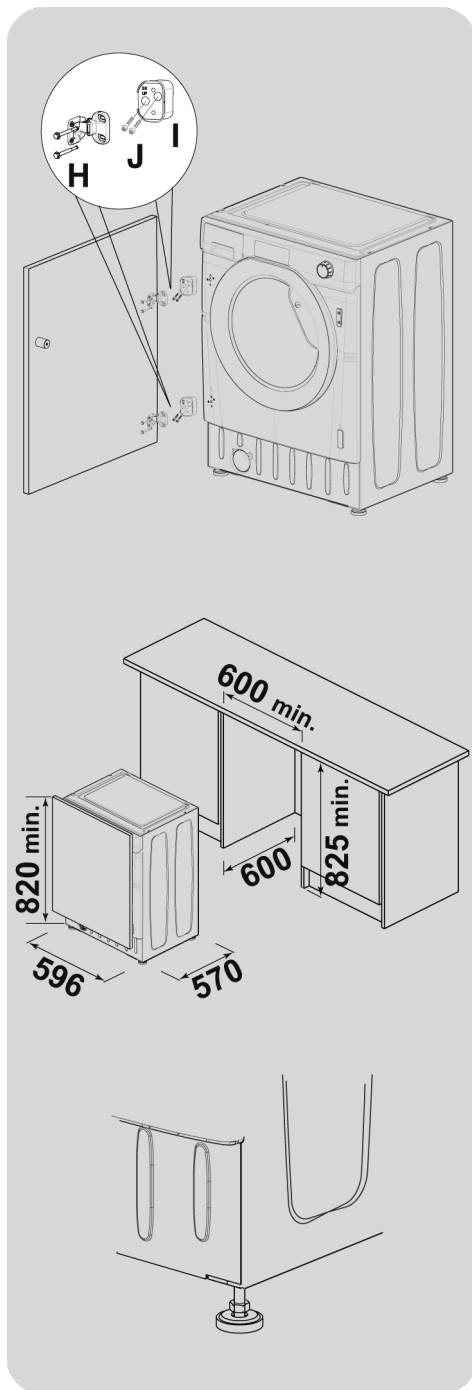

## Połączenie hydrauliczne

- Podłącz wąż doprowadzający wodę do kranu (rys. 3) tylko za pomocą przewodu dostarczonego wraz z urządzeniem (nie używać starych zestawów węży).

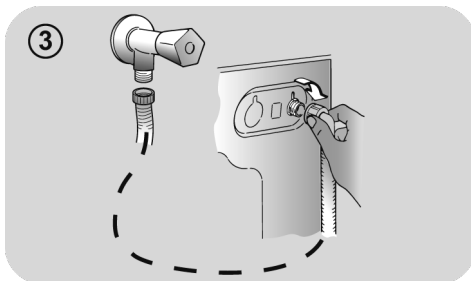

- **POSZCZEGÓLNE MODELE** mogą posiadać niektóre z poniższych funkcji:

- **HOT&COLD** (rys. 4): możliwość połączenia do sieci wody ciepłej i zimnej dla większej oszczędności energii. Podłączyć szary przewód do kraniku z zimną wodą ❄️ i czerwony przewód do kranu z wodą gorącą. Urządzenie może też być podłączone tylko do zimnej wody: w takim przypadku rozpoczęcie niektórych programów będzie opóźnione o kilka minut.

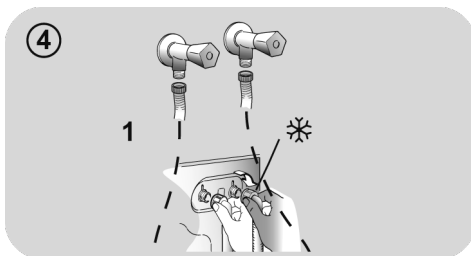

- **AQUASTOP** (rys. 5): urządzenie znajdujące się na przewodzie doprowadzającym wodę i blokujące dopływ wody w sytuacji, gdy przewód jest uszkodzony; w takim wypadku pojawi się czerwone oznaczenie w okienku "A", niezbędna będzie wymiana przewodu. Aby odkręcić tulejkę nacisnąć przycisk blokujący odkręcenie "B".

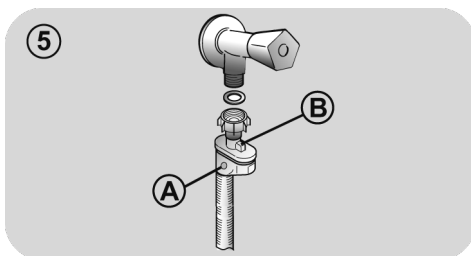

- **AQUAPROTECT - PRZEWÓD WODY Z ZABEZPIECZENIEM** (rys. 6): W przypadku wycieku wody z głównej rury wewnętrznej "A" jego przezroczysta osłona zewnętrzna "B" będzie wypełniona wodą, co pozwoli na ukończenie bieżącego prania. Po zakończeniu cyklu wymienić przewód kontaktując się z Centrum Serwisu Technicznego.

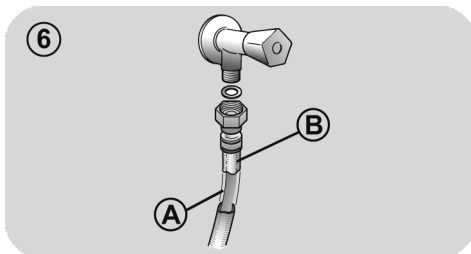

PL

## Ustawienie

- Przsunąć pralkę do ściany zachowując ostrożność, aby przewód wody nie był zagięty lub zgnieciony i przyłączyć przewód odprowadzający wodę do wanny, zalecamy podłączenie do stałego odpływu na minimalnej wysokości 50 cm i o średnicy większej niż rurka od pralki (**rys. 7**).
- Wypoziomować pralkę za pomocą obrotowych nóżek, jak na **rysunku 8**:
  - a.odkręcić nakrętkę zgodnie z ruchem wskazówek zegara dla odblokowania śruby;
  - b.obracać nóżkę obniżając ją lub unosząc, tak aby przylegała do podłoża;
  - c.zablokować nóżkę ponownie dokręcając nakrętkę aż do dna pralki.
- Włożyć wtyk do kontaktu zasilania.



### UWAGA:

w razie konieczności wymiany przewodu zasilania elektrycznego należy skontaktować się z Centrum Serwisu Technicznego.

Usterki spowodowane niewłaściwą instalacją nie są objęte gwarancją producenta.

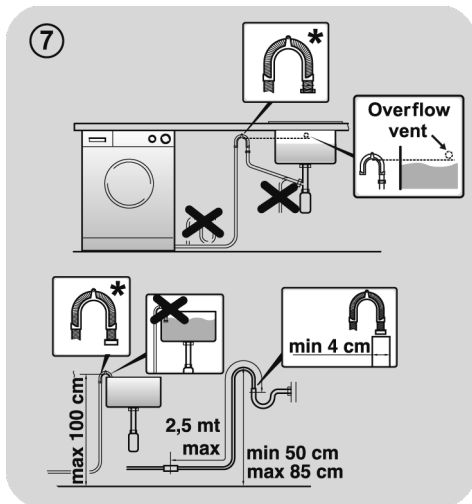

\* WYPOSAŻENIE SPRZEDAWANE ODDZIELNIE

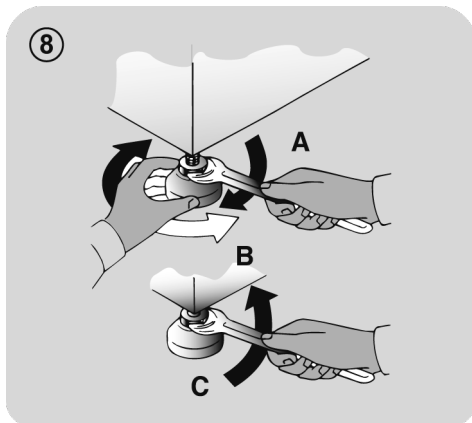

### 3. SZUFLADKA NA DETERGENT

Szufladka na proszek podzielona jest na 3 przegródki, jak pokazano na **rysunku 9**:

- przegródka “1”: przeznaczona jest na proszek do prania wstępnego;
- przegródka “”: przeznaczona na specjalne dodatki do prania, środki zmiękczające wodę, zapachowe, krochmal, itp.;

#### UWAGA:

stosować wyłącznie produkty płynne; pralka przystosowana jest do automatycznego pobierania dodatków podczas ostatniego płukania przy każdym cyklu prania.

- przegródka “2”: przeznaczona na proszek do prania zasadniczego.

#### UWAGA:

Niektóre środki czyszczące nie są przeznaczone do stosowania w pojemniku na detergenty, ale są wyposażone w ich własny dozownik, który jest umieszczony bezpośrednio w bębnie.

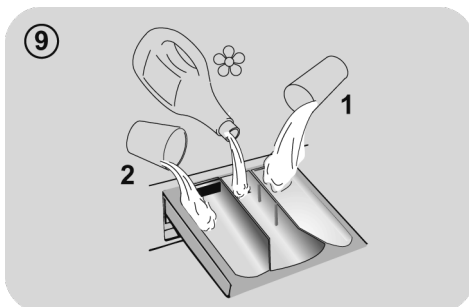

PL

## 4. PRAKTYCZNE PORADY

### Wskazówki dotyczące załadunku bębna

Przy sortowaniu odzieży przed praniem należy dopilnować, aby:

- usunąć z pranej bielizny przedmioty metalowe, takie jak agrałki, spinki, monety;
- zapiąć pościel, zasunąć zamki błyskawiczne, zawiązać luźne paski i długie tasiemki przy ubraniach;
- usunąć z zasłonek rolki do ich przesuwania;
- uważnie przestrzegać wskazań dotyczących prania zamieszczonych na etykietach przy ubraniach;
- usunąć przed praniem ewentualne uporczywe plamy przy użyciu specjalnego środka.

- W przypadku prania dywanów, narzut lub innej ciężkiej odzieży, zaleca się nie stosować wirowania.
- Przed praniem wełny, upewnij się, czy nadaje się do prania w pralce. Sprawdź etykietę tkaniny.
- Między kolejnymi cyklami prania drzwiczki należy zostawiać uchylone, żeby zapobiec powstawaniu nieprzyjemnych zapachów wewnątrz urządzenia.

### Przydatne porady dotyczące oszczędzania

Poniższe wskazówki dotyczą użytkowania urządzenia w oszczędny i ekologiczny sposób.

- Urządzenie należy napełniać maksymalnym wsadem podanym dla wybranego programu w tabeli programów - pozwoli to ZAOSZCZĘDZIĆ energię oraz wodę.
- Prędkość wirowania wpływa na poziom hałasu oraz wilgotność upranych tkanin: przy większych obrotach urządzenie pracuje głośniejsze, ale pranie jest bardziej suche.

- Najbardziej wydajne programy pod względem połączonego zużycia wody i energii to zazwyczaj te, które trwają dłużej i wykorzystują niższe temperatury.

### Załadowanie do maksimum bębna pralki

- Najlepsze wykorzystanie energii, wody, środków piorących i czasu uzyskać można przez użycie zalecanej, maksymalnej wielkości załadunku. Możliwe jest zaoszczędzenie do 50% energii piorąc jeden pełny załadunek zamiast prac dwa razy połowę wsadu.

### Kiedy potrzebne jest pranie wstępne?

- Wyłącznie dla bardzo zabrudzonych ubrań! Można zaoszczędzić od 5 do 15% energii nie wybierając opcji prania wstępnego dla odzieży normalnie zabrudzonej.

### Czy konieczne jest pranie w gorącej wodzie?

- Przetrzyj plamę odplamiaczem lub namocz suchą plamę w wodzie przed praniem, aby w ten sposób użycie programu prania w wysokiej temperaturze nie było konieczne. Oszczędzaj energię dzięki programowi prania w niskiej temperaturze.

### Przed rozpoczęciem programu suszenia (PRALKO-SUSZARKI)

- Aby zaoszczędzić czas i energię elektryczną wyroby przeznaczone do suszenia w pralko-suszarce należy wcześniej odwirować na najwyższej zalecanej prędkości wirowania, tak aby usunąć z nich nadmiar wody.

### Dozowanie detergentu

Poniżej zamieszczamy **krótki poradnik** z zaleceniami i wskazówkami **dotyczącymi stosowania detergentu**.

- Należy korzystać wyłącznie z detergentów przeznaczonych do stosowania w pralkach.

- Detergent należy dobierać do typu (bawełna, tkaniny delikatne, syntetyczne, wełna, jedwab itp.) i koloru tkaniny, rodzaju oraz stopnia zabrudzenia, a także temperatury danego programu prania.
- Zbyt duża ilość detergentu prowadzi do nadmiernego powstawania piany, co uniemożliwia prawidłowe ukończenie cyklu, a dodatkowo może wpływać na jakość prania i wirowania.

- Właściwą ilość detergentu, zmiękczacza lub innych dodatków należy każdorazowo dokładnie sprawdzać w instrukcji producenta: **prawidłowe użytkowanie urządzenia z odpowiednią ilością środków chemicznych zapewni oszczędną pracę i ograniczy oddziaływanie na środowisko.**

**W przypadku prania z programem bawełna, temperatura od 60°C w górę,** dla ubrań białych, trwałych i bardzo zabrudzonych, zaleca się zastosowanie zwyczajnego środka piorącego w proszku (heavy-duty), zawierającego elementy wybielające i który przy średnich-wysokich temperaturach daje najlepsze rezultaty.

**W przypadku użycia programów o temperaturze pomiędzy 60°C a 40°C,** wybór środka piorącego musi być dokonany w zależności od rodzaju pranego materiału, jego koloru i stopnia zabrudzenia. Zwykle dla białej, trwałej i bardzo zabrudzonej odzieży poleca się zwyczajny środek w proszku; dla odzieży kolorowej i bez poważnych plam zaleca się środek płynny lub w proszku, polecany do ochrony kolorów.

**W przypadku prania w niskich temperaturach do 40°C,** doradzamy używanie środków płynnych lub w proszku, specjalnie polecanych do niskich temperatur.

W przypadku **wełny i jedwabiu,** używać wyłącznie specjalnych produktów przeznaczonych do ich prania.

Stosowanie środków piorących bez fosforanów może spowodować następujące rezultaty:

- **woda z płukania może być bardziej mętna:** jest to wynik obecności zawiesiny zeolitów, która nie powoduje negatywnych efektów dla skuteczności płukania.

- **obecność białego proszku (zeolitów) na praniu po jego zakończeniu:** jest to normalne zjawisko, proszek nie przyczepia się do materiału, ani nie zmienia jego koloru.

- **obecność piany w wodzie z ostatniego płukania:** nie musi to oznaczać nieskutecznego płukania.

- **tworzenie się znacznej ilości piany:** często spowodowane obecnością anionowych środków powierzchniowo czynnych w składzie środków piorących, które są trudne do usunięcia z pranych materiałów.

W takim wypadku nie jest konieczne wykonywanie dodatkowych cykli płukania dla usunięcia tego zjawiska: nie spowoduje to żadnej zmiany.

Jeśli problem nie został rozwiązany lub jeśli podejrzewasz usterkę, należy natychmiast skontaktować się z Autoryzowanym Centrum Obsługi Klienta.

## 5. CZYSZCZENIE I RUTYNOWA KONSERWACJA

Prawidłowa pielęgnacja urządzenia wydłuża jego okres eksploatacji.

### Czyszczenie zewnętrznych powierzchni urządzenia

- Odłączyć urządzenie od źródła zasilania.
- Wyczyścić obudowę urządzenia za pomocą wilgotnej ściereczki. **NIE UŻYWAĆ SUBSTANCJI ŚCIERNYCH, ALKOHOLU ANI ROZCIENICZALNIKÓW.**

### Czyszczenie szufladki

- Zaleca się regularne czyszczenie dozownika detergentu, aby uniknąć gromadzenia się pozostałości detergentu i dodatków.
- Wyjąć dozownik ostrożnym, ale zdecydowanym ruchem.
- Umyć dozownik pod bieżącą wodą i ponownie włożyć do właściwej komory.

### Czyszczenie filtra pompy

- Urządzenie jest wyposażone w specjalny filtr, który wychwytuje większe obiekty mogące zablokować układ odpływowy, takie jak guziki czy monety (w zależności od modelu możliwa jest konfiguracja **A** albo **B**).

**Zalecamy sprawdzanie i czyszczenie filtra 5 lub 6 razy w roku.**

- Odłączyć urządzenie od źródła zasilania.
- Przed odkręceniem filtra dobrze jest umieścić pod nim ściereczkę dla uniknięcia rozlania na podłogę pozostałości wody.
- Obrócić filtr w kierunku odwrotnym do ruchu wskazówek zegara, do zatrzymania na pozycji pionowej.

- Wyjąć filtr i oczyścić go; następnie umieścić na swoim miejscu i obrócić zgodnie z ruchem wskazówek zegara.
- Zamontować wszystkie usunięte elementy powtarzając w odwrotnej kolejności wszystkie wcześniejsze czynności.

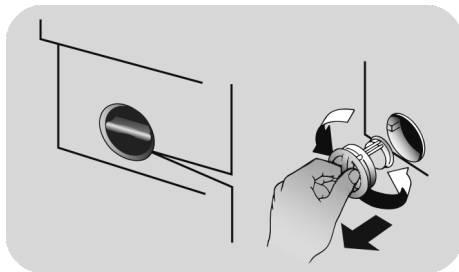

### Sugestie dotyczące przewożenia i okresów nie używania pralki

- Jeśli urządzenie będzie przez długi czas stało w nieogrzewanym pomieszczeniu, należy usunąć całą wodę z rur.
- Odłączyć urządzenie od gniazda sieciowego.
- Rozłączyć opaskę przytrzymującą przewód wody obniżając go do posadzki, aby usunąć całkowicie wodę.
- Ponownie zamocować opaskę przewód odprowadzenia wody.



## 6. SKRÓCONA INSTRUKCJA OBSŁUGI

Nasza pralka posiada system automatycznego dostosowania poziomu wody do rodzaju i ilości prania. System ten prowadzi do zredukowania zużycia energii i znacznego skrócenia czasu prania.

### Wybór programu

- Włączyć pralkę i wybrać potrzebny program.
- Zmienić ewentualnie wartość temperatury prania i załączyć potrzebne opcje.

### SUSZENIE

Aby zaprogramować automatyczne rozpoczęcie programu suszenia po zakończeniu cyklu prania należy wybrać odpowiedni program posługując się przyciskiem **WYBÓR PROGRAMU SUSZENIA**. Jeśli program suszenia nie został wybrany należy odczekać aż urządzenie zakończy cykl prania a następnie samodzielnie wybrać program suszenia odpowiednio dostosowany do wsadu.

- Nacisnąć przycisk **START/PAUZA**, aby uruchomić program prania.
- Po zakończeniu programu na ekranie pojawi się napis "End" (Koniec) lub zapali się odpowiednia dioda led.

Przed otwarciem drzwiczek odczekaj, aż lampka **BOKADY DRZWICZEK** zgaśnie.

- Wyłączyć pralkę.

Dla każdego rodzaju prania sprawdź tabelę programów i postępuj zgodnie ze wskazaną procedurą.

### Dane techniczne

**Ciśnienie wody:** min 0,05 Mpa / max 0,8 Mpa

**Wirowanie (obr/min):**

(patrz tabliczka znamionowa)

**Moc przyłączeniowa / Bezpiecznik zasilania /**

**Napięcie zasilania:** (patrz tabliczka znamionowa)

## 7. STEROWANIE I PROGRAMY

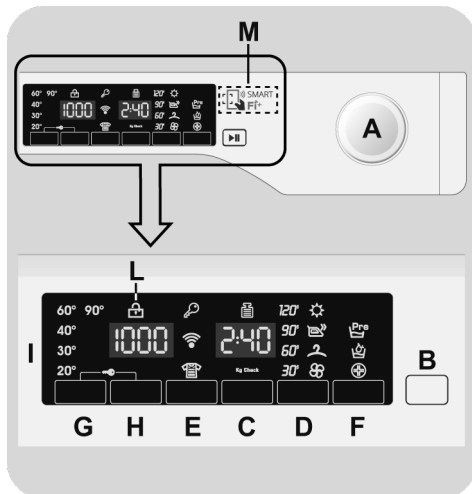

- A** Pokrętko programów prania z pozycją OFF (WYŁĄCZ)
- B** Przycisk START/PAUZA
- C** Przycisk OPÓŹNIONEGO STARTU
- D** Przycisk WYBÓR PROGRAMU SUSZENIA
- E** Przycisk PRANIE SZYBKIE / STAN ZABRUDZENIA
- F** Przycisk OPCJE
- G** Przycisk WYBORU TEMPERATURY
- H** Przycisk WYBORU WIROWANIA
- F+B** START SMART TOUCH
- G+H** BLOKADA PRZYCISKÓW
- I** Wyświetlacz cyfrowy
- L** Kontrolka BLOKADY DRZWICZEK
- M** Obszar SMART Fi+



## UWAGA:

Nie dotykać wyświetlacza podczas podłączania pralki do zasilania, ponieważ przez pierwsze kilka sekund pralka przeprowadza kalibrację systemów. Dotknięcie wyświetlacza spowoduje błąd i w takiej sytuacji należy odłączyć pralkę od zasilania i powtórzyć operację.

## Pokrętko programów prania z pozycją OFF (WYŁĄCZ)

Po przekręceniu pokrętki na wyświetlaczu pojawiają się ustawienia aktualnie wybranego programu. Pod koniec każdego cyklu prania oraz w czasie, gdy urządzenie nie pracuje, kontrast wyświetlacza zmniejsza się ze względu na oszczędność energii.

**Uwaga:** Aby wyłączyć urządzenie należy ustawić pokrętko wyboru programów w pozycji OFF.

- Nacisnąć przycisk **START/PAUZA** w celu uruchomienia wybranego programu.
- Podczas wykonywania programu pokrętko wyboru programów pozostaje ustawione na wybranym programie do czasu zakończenia programu.
- Po ukazaniu się komunikatu "End" (**Koniec**) na wyświetlaczu, i wygaśnięciu lampki kontrolnej BOKADY DRZWICZEK, można otworzyć drzwiczki.
- Po zakończeniu programu należy wyłączyć pralkę ustawiając pokrętko wyboru programów w pozycji **OFF**.

**Pokrętko wyboru programów należy ustawić w pozycji OFF po zakończeniu każdego programu lub przed wyborem i uruchomieniem kolejnego programu prania.**

## Przycisk START/PAUZA

Drzwiczki należy zamknąć **PRZED** naciśnięciem przycisku **START/PAUZA**.

- Nacisnąć przycisk **START/PAUZA**, aby uruchomić wybrany program prania.

Po naciśnięciu przycisku **START/PAUZA** urządzenie po upływie kilku sekund rozpocznie program prania.

## WSTRZYMYWANIE PRACY URZĄDZENIA

- Przytrzymaj przycisk **START/PAUZA** przez około **2** sekundy (niektóre wskaźniki świetlne oraz wskaźnik pozostałego czasu będą migać, pokazując, że praca urządzenia została wstrzymana).

**Ze względów bezpieczeństwa, w niektórych fazach cyklu prania, drzwiczki można otworzyć tylko wtedy, gdy poziom wody sięga poniżej dolnej krawędzi oraz gdy temperatura jest niższa niż 45°C. Jeśli te warunki zostaną spełnione, zczekaj, aż zgaśnie lampka BLOKADY DRZWICZEK, zanim je otworzysz.**

- Naciśnij ponownie przycisk **START/PAUZA**, aby uruchomić z powrotem program od momentu jego wstrzymania.

## ANULOWANIE PROGRAMU

- Aby anulować program należy ustawić pokrętko wyboru programów w pozycji **OFF**.
- Odczekaj **2 minuty** aż odblokują się drzwi.

## Przycisk OPÓŹNIONEGO STARTU

- Przycisk ten umożliwia uruchomienie programu prania z opóźnieniem wynoszącym maksymalnie **24 godziny**.

- Aby zaprogramować opóźniony start, należy:

- Wybrać program prania.
- Nacisnąć jednokrotnie przycisk opóźnionego startu (wyświetlacz pokaże **h00**). Kolejne naciśnięcie przycisku powoduje opóźnienie uruchomienia programu o **godzinę** (na wyświetlaczu pojawi się **h01**). Każde kolejne naciśnięcie przycisku powoduje opóźnienie uruchomienia programu o godzinę. Po osiągnięciu wartości 24 godzin (wyświetlacz pokaże **h24**), kolejne naciśnięcie przycisku spowoduje powrót do 0.
- Nacisnąć przycisk **START/PAUZA** w celu rozpoczęcia odliczania czasu pozostałego do uruchomienia programu. Po upływie zaprogramowanego czasu opóźnienia program zostanie automatycznie uruchomiony.

- Możliwe jest skasowanie ustawionego wcześniej opóźnienia startu programu przez ustawienie pokrętła w pozycji **OFF**.

*Jeśli w trakcie pracy urządzenia nastąpi przerwa w zasilaniu, to po przywróceniu zasilania urządzenie rozpocznie od początku fazę, w której zasilanie zostało przerwane.*

Funkcje dodatkowe należy wybrać przed naciśnięciem przycisku **START/PAUZA**. W przypadku wyboru funkcji niekompatybilnej z danym programem, wskaźnik funkcji najpierw miga a następnie gaśnie.

## PRZYCISK WYBÓR PROGRAMU SUSZENIA

- **Ustawianie automatycznego cyklu prania/suszenia:**

Po wybraniu za pomocą niniejszego przycisku programu prania właściwego dla rodzaju pranej odzieży, prosimy również wybrać żądany stopień jej wysuszenia. Po zakończeniu cyklu prania, wcześniej wybrany cykl suszenia uruchamia się automatycznie.

*Jeśli wybrany zostanie program prania niekompatybilny z wybranym trybem suszenia, nie ma możliwości aktywowania tej funkcji.*

**Nie należy przekraczać maksymalnej wagi wsadu podanej w tabeli programów, ponieważ pranie nie zostanie w zadowalającym stopniu wysuszone.**

- Aby anulować program **przed jego uruchomieniem**, prosimy nacisnąć przycisk aż do chwili, gdy zgasną lampki kontrolne, lub ustawić programator w pozycji **OFF**.

- **Ustawianie tylko trybu suszenia:**

Można to zrobić wybierając za pomocą pokrętła program suszenia odpowiedni dla rodzaju wypranych wcześniej tkanin. Następnie, za pomocą niniejszego przycisku, ustawić stopień wysuszenia, jeśli różni się od zaprogramowanego domyślnie (nie dotyczy programu do suszenia wełny).

- Aby anulować cykl **podczas jego trwania**, należy przytrzymać wciśnięty przycisk przez około 3 sekundy.



## UWAGA:

Po anulowaniu programu suszenia, rozpoczyna się faza schładzania. Przed otwarciem drzwiczek należy odczekać około 10-20 minut.

- Po ukazaniu się komunikatu **"End"** (**Koniec**) na wyświetlaczu, i wygaśnięciu lampki kontrolnej **BOKADY DRZWICZEK**, można otworzyć drzwiczki.

**Cykl suszenia można anulować ustawiając programator na pozycji OFF. Przed otwarciem drzwiczek należy odczekać 10-20 minut na zakończenie fazy schładzania i wyłączenie się lampki kontrolnej BOKADY DRZWICZEK.**

## Przycisk PRANIE SZYBKIE / STAN ZABRUDZENIA

Przycisk ten pozwala wybierać pomiędzy dwiema opcjami, w zależności od wybranego programu.

### - PRANIE SZYBKIE

Przycisk zostaje aktywowany po wybraniu pokrętkiem programu **SZYBKI (14'/30'/44')** i pozwala na wybranie trzech czasów prania.

### - STAN ZABRUDZENIA

- Po wybraniu programu zostaje automatycznie pokazany czas prania dla tego programu.
- Opcja ta pozwala na wybór 3 poziomów intensywności prania dzięki modyfikacji czasu jego trwania, zależnie od tego jak bardzo zabrudzone są tkaniny (może być stosowany tylko w połączeniu z niektórymi programami, tak jak to pokazano w tabeli programów).

## Przycisk OPCJE

Przycisk pozwala na wybranie jednej z trzech opcji:

### - PRANIE WSTĘPNE

- Funkcja umożliwia pranie wstępne i jest przydatna zwłaszcza w przypadku mocno zabrudzonych tkanin (funkcja jest dostępna z wybranymi programami – patrz tabela programów).
- Zaleca się stosowanie 1/5 zalecanej ilości środka piorącego podanego na opakowaniu.

### - AQUAPLUS

- Opcja ta (dostępna podczas działania tylko niektórych programów) umożliwia upranie wsadu w znacznie większej ilości wody, co w połączeniu ze specjalnym cyklem rotacji bębna, napełnianego wodą i opróżnianego, zapewnia perfekcyjny efekt prania i płukania, dzięki całkowitemu rozpuszczeniu się detergentu.

- Tę funkcję zbadano na osobach o delikatnej i wrażliwej skórze, u których nawet najmniejsze pozostałości detergentu mogą powodować podrażnienia i alergie.

- Zaleca się korzystanie z tej funkcji do prania odzieży dziecięcej i w przypadku silnie zabrudzonych ubrań, gdzie wymagane jest użycie dużej ilości detergentu, lub w przypadku prania ręczników, których włókna mają zwykle tendencję do gromadzenia detergentu.

### - HIGIENA +

Tę opcję można aktywować tylko wówczas, gdy temperatura prania wynosi powyżej 60°C. Opcja ta umożliwia utrzymanie tej temperatury przez cały czas prania.

## Przycisk WYBÓRU TEMPERATURY

- Przycisk ten pozwala na zmianę temperatury prania.
- Nie jest możliwe podniesienie temperatury powyżej maksymalnej wartości zaprogramowanej dla danego programu, aby nie niszczyć tkanin.
- Jeśli chcesz przeprowadzić pranie w zimnej wodzie, wszystkie lampki kontrole muszą być wyłączone.

## Przycisk WYBÓRU WIROWANIA

- Po naciśnięciu tego przycisku możliwe jest zmniejszenie maksymalnej prędkości wirowania, a jeśli chcesz, cykl wirowania można całkowicie anulować.
- Jeśli metka na ubraniu nie podaje innych informacji, można korzystać z maksymalnej prędkości wirowania.

**Aby zapobiec uszkodzeniu tkanin, nie można zwiększyć prędkości wirowania ponad maksymalny poziom dozwolony dla danego programu.**

- Aby reaktywować cykl wirowania, wciskaj przycisk aż do osiągnięcia żądanej prędkości wirowania.
- Prędkość wirowania można modyfikować bez zatrzymywania pralki.

Nadmiar detergentu może powodować nadmierne pienienie. Urządzenie wykrywa obecność nadmiaru piany i może: anulować fazę wirowania, przedłużyć czas pracy programu lub zwiększyć ilość użytej wody.

Urządzenie jest wyposażone w specjalne urządzenie elektroniczne, które uniemożliwia wirowanie przy niesymetrycznym obciążeniu bębna. Pozwala ono obniżyć poziom hałasu i drgania pralki, i tym samym przedłużyć żywotność urządzenia.

## BLOKADA PRZYCISKÓW

- Jednoczesne wciśnięcie przycisków **WYBÓR TEMPERATURY** oraz **WYBÓR WIROWANIA** przez około **3 sekundy** blokuje przyciski urządzenia. Pozwala to uniknąć dokonania przypadkowych lub niechcianych zmian, gdy przycisk na wyświetlaczu został wciśnięty przypadkowo w trakcie trwania cyklu.
- Blokada przycisków może zostać anulowana przez ponowne jednoczesne wciśnięcie tych dwóch przycisków lub wyłączenie urządzenia.

## Wyświetlacz cyfrowy

Wyświetlacz w sposób ciągły informuje użytkownika o statusie urządzenia.

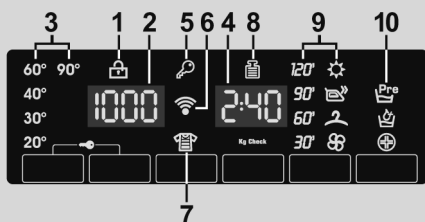

## 1) KONTROLKA BLOKADY DRZWICZEK

- Ikona informuje o blokadzie drzwiczek.

**Drzwiczki należy zamknąć PRZED naciśnięciem przycisku START/PAUZA**

- Po naciśnięciu przycisku **START/PAUZA** przy zamkniętych drzwiczkach kontrolka będzie przez chwilę migiała a następnie zaświeci się.

Jeśli drzwiczki są nieprawidłowo zamknięte kontrolka miga przez ok. 7 sekund. Po upływie tego czasu komenda start zostanie automatycznie anulowana. W takim przypadku należy zamknąć prawidłowo drzwiczki i nacisnąć przycisk **START/PAUZA**.

- Przed otwarciem drzwiczek odczekaj, aż lampka **BOKADY DRZWICZEK** zgaśnie.

## 2) PRĘDKOŚĆ WIROWANIA

Pokazuje prędkość wirowania wybranego programu, która może zostać zmieniona lub wyłączona odpowiednim przyciskiem.

## 3) KONTROLKI WYBÓRU TEMPERATURY

Pokazuje temperaturę prania dla wybranego programu, którą (jeśli to możliwe) można zmienić za pomocą odpowiedniego przycisku.

Jeśli chcesz prać w zimnej wodzie, wszystkie lampki kontrolne muszą być wyłączone.

## 4) CZAS CYKLU

- Po wyborze programu na wyświetlaczu automatycznie wyświetlony zostanie czas cyklu (może on się różnić w zależności od wybranych opcji).
- Po rozpoczęciu programu na wyświetlaczu podawana jest przez cały czas informacja o czasie pozostałym do końca prania.

- Pralka oblicza czas do końca wybranego programu w oparciu o standardowy wsad. Podczas cyklu pralka dokonuje korekty czasu na podstawie ilości i rodzaju wsadu.
- W przypadku zaprogramowania automatycznego programu suszenia, po zakończeniu prania wyświetlacz pokaże czas pozostały do zakończenia suszenia.

## 5) KONTROLKA BLOKADA PRZYCISKÓW

Lampki kontrole pokazują, że przyciski są zablokowane.

## 6) Funkcja Wi-Fi (tylko wybrane modele)

- W modelach z funkcją Wi-Fi stosowna ikona informuje o działaniu systemu Wi-Fi.
- Więcej informacji na temat funkcjonalności oraz instrukcje konfiguracji znajdziesz w zakładce **"Download"** na <http://simplyfiservice.candy-hoover.com>.

## 7) KONTROLKA POZIOM ZABRUDZENIA

Lampka kontrolna pokazuje wybór odpowiedniej opcji.

## 8) Kg Check (funkcja aktywna podczas działania tylko niektórych programów)

- W pierwszych minutach cyklu kontrolka **"Kg Check"** świeci się, a inteligentny czujnik waży pranie i dostosowuje odpowiedni czas trwania cyklu oraz ilość wody i prądu.
- Podczas każdej fazy prania funkcja **"Kg Check"** umożliwia sprawdzenie informacji dotyczących wsadu w bębnie i podczas pierwszych minut prania:
  - dostosowuje ilość wymaganej wody;
  - oblicza czas trwania cyklu prania;
  - dostosowuje płukanie do wybranego rodzaju tkaniny;

- dostosowuje rytm obrotów bębna do wybranego rodzaju tkaniny;
- wykrywa obecność piany i w razie potrzeby zwiększa ilość wody podczas płukania;
- dostosowuje prędkość wirowania do wsadu (nierównomierny rozkład prania wewnątrz bębna).

## 9) KONTROLKI WYBÓR PROGRAMU SUSZENIA

Lampki kontrolne pokazują stopień wysuszenia, który można wybrać za pomocą odpowiedniego przycisku:

### Programy automatyczne



#### IDEALNIE SUCHY

(odpowiedni dla ręczników, szlafroków i większych sztuk garderoby).



#### DO PRASOWANIA

(pozostawia ubrania gotowe do prasowania).



#### DO SZAFY

(dla sztuk odzieży odkładanych/odwieszanych do szafy bez prasowania).

### Programy czasowe

120'  
90'  
60'  
30'

Służą do wyboru czasowych programów suszenia.

### Faza chłodzenia



Kontrolka zapala się po rozpoczęciu fazy chłodzenia, w ostatnich 10/20 minutach każdego programu suszenia.

## 10) KONTROLKI FUNKCJE DODATKOWE

Kontrolki pokazują funkcje, które mogą być wybrane odpowiednim przyciskiem.

## FUNKCJA SMART Fi+

Urządzenie jest wyposażone w technologię **SMART Fi+**, która pozwala kontrolować je zdalnie za pośrednictwem aplikacji, dzięki funkcji Wi-Fi.

### URUCHOMIENIE URZĄDZENIA (za pomocą aplikacji)

- Podłącz urządzenie do zasilania.

Sugerujemy, aby rejestracja za pomocą Wi-Fi została zakończona przed umieszczeniem urządzenia w meblach.

- Pobierz aplikację **Candy simply-Fi** na swoje urządzenie.

Aplikacja **Candy simply-Fi** jest dostępna dla urządzeń z systemem Android i iOS zarówno dla tabletów i smartfonów.

Uzyskaj wszystkie szczegóły dotyczące SMART Fi+ przeglądając aplikację w trybie DEMO.

- Otwórz aplikację, utwórz profil użytkownika i zarejestruj urządzenie zgodnie z instrukcjami wyświetlanymi na ekranie lub zawartymi w dołączonym "Skrócona Instrukcja".

Jeśli korzystasz ze smartfona z systemem Android wyposażonym w technologię NFC (Near Field Communication), proces uruchomienia jest uproszczony (Proste Uruchomienie); W tym przypadku należy postępować zgodnie z instrukcjami wyświetlanymi na wyświetlaczu telefonu. **ZBLIŻ I PRZYTRZYMAJ SMARTFON** w pobliżu logo SMART Fi+ na panelu sterowania urządzenia, w przypadku, gdy jest to wymagane przez aplikację.

### UWAGI:

Umieść inteligentny telefon tak, aby antena NFC na jego „plecach” dopasowała swoje położenie do logo SMART Fi+ na urządzeniu.

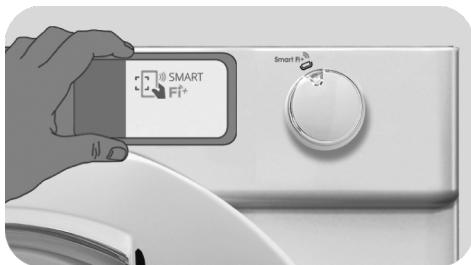

PL

Jeśli nie znasz swojego położenia anteny NFC, lekko obróć smartfonem w ruchu kołowym wokół logo SMART Fi+ aż App potwierdzi połączenie. W celu umożliwienia przesyłania danych, **ABY ODNIEŚĆ SUKCES, KONIECZNE JEST, ABY PRZYTRZYMAĆ SMARTFON PRZY PANELU PRALKI PODCZAS KILKU SEKUND TEJ DANEJ PROCEDURY**; na urządzeniu pojawi się wiadomość, która poinformuje o prawidłowym wyniku operacji i doradzi, gdy jest to możliwe, aby przesunąć smartfon dalej.















**Gruba metalowa obudowa lub naklejki na smartfonie mogą zakłócać lub uniemożliwiać transmisję danych pomiędzy pralką a telefonem. Jeśli to konieczne, zdejmij je.**

Zastąpienie niektórych komponentów w smartfonie (np. tylnej nakładki, akumulatora, itp ...) na inne niż oryginalne może prowadzić do usunięcia lub uszkodzenia anteny NFC.

### MOŻLIWOŚĆ ZDALNEGO STEROWANIA (za pomocą aplikacji)

Po uruchomieniu urządzenia, możesz nim zdalnie sterować za pośrednictwem aplikacji. Najpierw załaduj pranie do bębna, dodaj detergent, zamknij drzwi i wybierz ustawienie **SMART Fi+** na panelu sterowania. Od tego momentu można zarządzać urządzeniem za pomocą aplikacji.

## Tabela programów

PROGRAM		kg (MAKS.) *				°C (MAKS.)	1)					
		6+4kg	7+5kg	8+5kg	9+5kg		2		1			
	BAWEŁNA 2) 4)	6	7	8	9	90°	●	●	(●)			
ECO 40-60	ECO 40-60 2) 4)	6	7	8	9	60°	●	●				
ECO 40-60 +2	PRANIE I SUSZENIE	4	5	5	5	-	●	●				
	WEŁNA/RĘCZNE	1	1	2	2	30°	●	●				
	SYNTECYCZNE 2) 4)	3	3,5	4	4,5	60°	●	●	(●)			
	PŁUKANIE	-	-	-	-	-		●				
	WYPOMPOWANIE WODY + ODWIROWANIE	-	-	-	-	-						
	SUSZENIE	SUSZENIE WEŁNY				1	1	1	1	-		
		NISKA TEMPERATURA				3	3,5	4	4,5	-		
		WYSOKA TEMPERATURA				4	5	5	5	-		
	DELIKATNE 59'	2	2,5	2,5	2,5	40°	●	●				
14' 30' 44'	SZYBKI 3) 30'	14'	1	1	1,5	1,5	30°	●	●			
		30'	2	2,5	2,5	2,5	30°	●	●			
		44'	3	3,5	3,5	3,5	40°	●	●			
	MIESZANE I KOLOROWE 59' 4)	6	7	8	9	40°	●	●				
	IDEALNA BAWEŁNA 59' 4)	3	3,5	4	4,5	40°	●	●				
	SPECJALNY 49' 4)	6	7	8	9	40°	●	●				
Smart Fi+ 	Ustawienie, jakie należy wybrać, gdy chcemy umożliwić zdalne sterowanie za pomocą aplikacji (poprzez Wi-Fi). Jeśli urządzenie nie zostało jeszcze uruchomione za pomocą aplikacji, cykl "Autohigiena" przeznaczony do czyszczenia bębna, możesz wybrać naciskając przycisk <b>START/PAUZA</b> na panelu sterowania.											



### Przeczytaj poniższe uwagi:

\* Maksymalny wsad prania suchego zależy od modelu pralki (patrz panel sterowania).

- Dla wybranych programów możliwe jest dostosowanie czasu trwania i intensywności prania przyciskiem WYBORU STOPNIA ZABRUDZENIA.
- 1) Po wybraniu programu, wyświetlacz pokaże zalecaną temperaturę prania, którą można zmienić, jeśli jest to dozwolone, za pomocą odpowiedniego przycisku, lecz której nie można podnieść powyżej wartości maksymalnej temperatury zadanej dla danego programu.
- 2) Dla wybranych programów możliwe jest dostosowanie czasu trwania i intensywności prania przyciskiem STAN ZABRUDZENIA.
- 3) Po wybraniu programu SZYBKl na pokrętle możliwe będzie wybranie za pomocą przycisku SZYBKl jednego z trzech szybkich programów (14, 30 lub 44 minuty).
- 4) Programy suszenia automatycznego.

### INFORMACJA PRZEZNACZONA DLA LABORATORIÓW BADAWCZYCH

#### STANDARDOWE PROGRAMY ZGODNE z dyrektywą 96/60/WE

**PRANIE:**  
PROGRAM **ECO 40-60**  
USTAWIANIE TEMPERATURY 60°C

**SUSZENIE:**  
PROGRAM SUSZENIA  
**WYSOKA TEMP.**  
STOPIEŃ SUSZENIA  
**SUCHE DO SZAFY**

---

#### STANDARDOWE PROGRAMY ZGODNE Z ROZPORZĄDZENIEM (UE) nr 2019/2023

**PRANIE:**  
PROGRAM **ECO 40-60**

**PRANIE I SUSZENIE:**  
PROGRAM **ECO 40-60 +**  
STOPIEŃ SUSZENIA  
**SUCHE DO SZAFY**

## Opisy programów

Do prania różnych rodzajów tkanin o różnych poziomach zabrudzenia pralka posiada specjalne programy spełniające wszystkie wymagania związane z praniem (patrz tabela programów).

**Program należy wybrać zgodnie z instrukcjami prania umieszczonymi na metkach, szczególnie jeśli chodzi o maksymalną zalecaną temperaturę.**

### PRANIE



#### **UWAGA:**

#### **WAŻNE PORADY DOTYCZĄCE WYDAJNEGO PRANIA.**

- Nowe kolorowe ubrania należy prać oddzielnie przez co najmniej 5–6 cykli.
- Niektóre większe artykuły, takie jak dżinsy czy ręczniki, należy zawsze prać oddzielnie.
- Nie wolno nigdy mieszać ze sobą tkanin FARBUJĄCYCH.

### BAWEŁNA

Program odpowiedni do prania kolorowych tkanin bawełnianych w temperaturze 40°C. Możliwe jest dobranie temperatury 60°C lub 90°C dla zapewnienia najwyższego stopnia czystości prania tkanin. Wirowanie końcowe odbywa się z maksymalną prędkością, która zapewnia doskonałą efektywność oszczędzania wody.

### ECO 40-60

Program **ECO 40-60** umożliwia równoczesne pranie normalnie zabrudzonych tkanin bawełnianych deklarowanych jako przeznaczone do prania w temperaturze 40°C lub w temperaturze 60°C podczas tego samego cyklu. Program ten jest wykorzystywany do oceniania zgodności z unijnymi przepisami Ecodesign (ekologiczne projektowanie produktów).

### PRANIE I SUSZENIE (ECO 40-60 + 2)

Cykl **PRANIE I SUSZENIE** umożliwia równoczesne pranie normalnie zabrudzonych tkanin bawełnianych deklarowanych jako przeznaczone do prania w temperaturze 40°C lub w temperaturze 60°C podczas tego samego cyklu, a także ich suszenie w stopniu umożliwiającym bezpośrednie odłożenie do szafy. Program ten jest wykorzystywany do oceniania zgodności z unijnymi przepisami Ecodesign (ekologiczne projektowanie produktów).

### WEŁNA/RĘCZNE

Jest to program przeznaczony dla tkanin wełnianych nadających się do prania w pralkach, odzieży wymagającej prania ręcznego oraz artykułów jedwabnych lub opatrzonych informacją na metce: „Prac jak jedwab”.

### SYNTETYCZNE

Program ten pozwala na pranie różnych tkanin i kolorów razem. Ruch obrotowy bębna i wykorzystanie wody zostały zoptymalizowane zarówno podczas fazy prania jak i płukania. Dokładne wirowanie zapewni zmniejszenie ilości zagnieceń na tkaninach.

### PLUKANIE

Program trzech płukań przy średniej prędkości wirowania (odpowiednim przyciskiem płukanie można wyłączyć lub zmniejszyć jego prędkość).

Program do płukania wszelkiego rodzaju tkanin, na przykład po praniu ręcznym.

### WYPOMPOWANIE WODY + ODWIROWANIE

Program wypompuje wodę i wiruje pranie przy maksymalnej prędkości. Możliwe jest wyłączenie wirowania i zmniejszenie prędkości wirowania przyciskiem WYBÓR WIROWANIA.

### DELIKATNE 59'

Opracowany w celu prania i płukania delikatnej odzieży oraz cennych tkanin. Pranie w tym programie odbywa się w niskiej temperaturze i zajmuje 59 minut. Zalecany do niewielkich wsadów.

### SZYBKIE (14'/30'/44')

Oszczędność bez kompromisów! Ten nowy program może być używany do uzyskiwania

doskonałych efektów przy jednoczesnym oszczędzaniu wody, energii, detergentu oraz czasu. Przy tej opcji pranie następuje w średniej temperaturze, odpowiedniej do wszystkich typów tkanin. Program zalecany do małych wsadów i delikatnie zabrudzonej odzieży.

### **MIESZANE I KOLOROWE 59' \***

Ten program zapewnia swobodę prania wszystkich rodzajów tkanin i trwałych kolorów razem, przy pełnym wsadzie, dając doskonałe wyniki w ciągu zaledwie 59 minut. Podczas prania w średniej temperaturze program ten jest zalecany do artykułów niezbyt zabrudzonych.

*\* Temperatura zadana 20°C (możliwość modyfikacji za pomocą odpowiedniego przycisku). Cykl prania nadaje się również do prania tkanin bawełnianych.*

### **IDEALNA BAWEŁNA 59'**

Program gwarantuje doskonałe rezultaty w przypadku prania bawełny. Opcja pozwala skrócić czas prania w średnich temperaturach średnio zabrudzonych artykułów bawełnianych. W celu uzyskania najlepszego rezultatu zalecane jest napełnianie urządzenia tylko w połowie.

### **SPECJALNY 49'**

Innowacyjna technologia tego programu skracca czas poświęcany na pranie, zapewniając jednocześnie wysoką wydajność prania w średnich temperaturach w zaledwie 49 minut. Dla uzyskania najlepszych rezultatów należy napełniać pralkę tylko do połowy jej pojemności.

### **SUSZENIE**



### **UWAGA:**

**Przed rozpoczęciem suszenia z bębna urządzenia należy wyjąć dozowniki na skoncentrowane proszki i płyny do prania.**

W trakcie suszenia bęben urządzenia okresowo zmienia kierunek obrotów, aby nie dopuścić do splątania się suszonych wyrobów i zapewnić ich równomierne wysuszenie. Końcowa faza cyklu suszenia (ostatnie 10-20 minut) odbywa się bez udziału wysokiej temperatury, aby zminimalizować zagniecenia.

### **SUSZENIE WELNY**

Program suszenia w niskiej temperaturze, idealny dla suchych ubrań z włóczki, zapewniający maksymalną pielęgnację i miękkość, i zmniejszający przy tym wycieranie się tkanin i ich filcowanie. Przed suszeniem zaleca się przewinięcie ubrań na lewą stronę. Czas suszenia zależy od wagi wsadu i prędkości, z jaką ubrania zostały odwirowane przez pralkę. Cykl jest odpowiedni dla małych wsadów o maksymalnej wadze 1 kg (3 swety).



APPAREL CARE

**Cykl suszenia wyrobów wełnianych w tym urządzeniu został zatwierdzony przez firmę Woolmark w odniesieniu do produktów wełnianych nadających się do prania w pralce, z zastrzeżeniem, że produkty te są prane i suszone zgodnie z informacjami podanymi na metce dołączonej do ubrania i instrukcjami dołączonymi do urządzenia przez producenta.**

**Symbol Woolmark stanowi w wielu krajach znak certyfikacji. M1715**

### **NISKA TEMPERATURA**

Program suszenia w niskiej temperaturze zalecany do suszenia tkanin z włókien syntetycznych i mieszanych (należy sprawdzić zalecenia producenta na metce wyrobu).

### **WYSOKA TEMPERATURA**

Program suszenia w wysokiej temperaturze zalecany do suszenia tkanin bawełnianych i lnianych (należy sprawdzić zalecenia producenta na metce wyrobu).

## **SMART Fi+**

Ustawienie, jakie należy wybrać, gdy chcemy umożliwić zdalne sterowanie za pomocą aplikacji (poprzez Wi-Fi). W tym przypadku, rozpoczęcie cyklu odbędzie się za pośrednictwem poleceń aplikacji. Jeśli urządzenie nie zostało jeszcze uruchomione za pomocą aplikacji, cykl **"Autoczyszczenie"** włączy się poprzez naciśnięcie przycisków **START/PAUZA**. Cykl

jest przeznaczony do dezynfekcji bębna, usuwania brzydkich zapachów i przedłuża żywotność urządzenia. Przed rozpoczęciem cyklu **"Autoczyszczenie"** upewnij się czy bęben jest pusty i użyj odpowiedniego dla pralek środka czyszczącego lub detergentu w proszku. Po zakończeniu cyklu pozostaw otwarte drzwiczki urządzenia, aby umożliwić wyschnięcie bębna. Cykl zalecany co 50 prań.

## 8. SUSZENIE

- Wskazówki podane w instrukcji urządzenia mają charakter ogólny. Osiągnięcie optymalnego efektu suszenia wymaga praktyki w obsłudze urządzenia.
- Zaleca się, aby we wstępnej fazie eksploatacji urządzenia wybierać czasy suszenia krótsze niż podano w instrukcji, tak aby samodzielnie dobrać optymalny stopień wysuszenia.
- Nie należy suszyć materiałów łatwo strzępiących się (np. dywaników) ani materiałów z długim włosem, aby nie dopuścić do zatkania przewodu wentylacyjnego.
- Zalecane sposoby sortowania prania:

### - Sortowanie według zaleceń podanych na metkach

- Nadaje się do suszenia w suszarce bębnowej.
- Suszyć w suszarce bębnowej w wysokiej temperaturze.
- Suszyć w suszarce bębnowej w niskiej temperaturze.
- NIE SUSZYĆ** w suszarce bębnowej.







**Jeśli wyrób nie posiada metki należy założyć, że nie nadaje się do suszenia w suszarce bębnowej.**

- **Sortowanie według wielkości wyrobu i grubości tkaniny**  
Jeśli wielkość wsadu przekracza pojemność urządzenia należy podzielić odzież według grubości tkanin (np. oddzielić ręczniki od bielizny).
- **Sortowanie według rodzaju tkaniny**  
Len/bawełna: ręczniki, bluzy bawełniane, pościel i obrusy.

Syntetyki: bluzki, koszule, kombinezony itp. wykonane z poliestru lub poliamidu, jak również mieszanki bawełny z włóknem syntetycznym.

- Przed rozpoczęciem suszenia pranie należy odwirować.

### Prawidłowy sposób suszenia

- Otworzyć drzwiczki.
- Załaduj pranie, nie przekraczając maksymalnego załadunku wskazanego w tabeli programów. W przypadku dużych wyrobów (np. prześcieradeł) lub wyrobów pochłaniających duże ilości wody (np. ręczniki, dzinsy itp.) należy zmniejszyć wielkość wsadu.
- Zamknąć drzwiczki.
- Wybierz program suszenia najbardziej odpowiedni dla danego prania.
- Urządzenie oferuje możliwość suszenia w niskiej i wysokiej temperaturze.
  - Program suszenia w **niskiej temperaturze** jest zalecany do tkanin wełnianych (symbol   na pokrętle programatora).
  - Program suszenia w **niskiej temperaturze** zalecany jest do suszenia wyrobów z tkanin mieszanych (syntetyki/bawełna) i syntetycznych (symbol   na pokrętle programatora).
  - Program suszenia w **wysokiej temperaturze** zalecany jest do suszenia wyrobów z bawełny, ręczników frotte, lnu, konopi itp. (symbol   na pokrętle programatora).

- Wybierz potrzebny stopień wysuszenia:



### IDEALNIE SUCHY

(odpowiedni dla ręczników, szlafroków i większych sztuk garderoby).



### DO PRASOWANIA

(pozostawia ubrania gotowe do prasowania).



### DO SZAFY

(dla sztuk odzieży odkładanych/odwieszanych do szafy bez prasowania).

- Aby wybrać program suszenia **czasowego**, naciskać przycisk **WYBORU PROGRAMU SUSZENIA** aż zapali się odpowiednia kontrolka czasu.

**Wybranie programu suszenia wełny uniemożliwia wybranie stopnia wysuszenia innego niż domyślny.**

- Suszenia urządzenie obliczy czas potrzebny do zakończenia suszenia i uzyskania żadanego stopnia wilgotności tkanin na podstawie wielkości wsadu i parametrów programu suszenia.
- Sprawdzić czy zawór doprowadzający wodę jest otwarty i czy wąż odpływowy jest prawidłowo założony.



### UWAGA:

Nie suszyć artykułów ze specjalnym wypełnieniem (np. pikowanych kołder, kurtek, itp.) i bardzo delikatnych tkanin. Jeśli odzież ocieka wodą/jest sucha, włóż mniejszy wsad, w celu zapobieżenia zagnieć.

- Wciśnij przycisk **START/PAUZA** (panel sterowania pokaże czas, który pozostał do końca suszenia).

Urządzenie podaje czas pozostały do końca programu suszenia dla standardowego wsadu. Podczas suszenia urządzenie koryguje ten czas w oparciu o rzeczywistą wielkość rodzaj wsadu.

**Podczas suszenia prędkość obrotów bębna zwiększa się, aby równomiernie rozprowadzić wsad i zapewnić optymalne efekty suszenia.**

- Kontrolka programu suszenia będzie świecić przez cały czas trwania programu, po czym włączy się kontrolka sygnalizująca rozpoczęcie fazy chłodzenia.
- Po zakończeniu programu suszenia na wyświetlaczu pokaże się komunikat "End". Po **5 minutach** urządzenie przejdzie w stan wstrzymania (w niektórych modelach na wyświetlaczu pokażą się dwie linie).
- Wyłączyć urządzenie, ustawiając pokrętkę programatora w pozycji **OFF**.
- Otworzyć drzwiczki i wyjąć pranie z bębna.
- Zamknąć zawór doprowadzający wodę.

### ANULOWANIE PROGRAMU SUSZENIA

- Aby anulować program suszenia należy nacisnąć przycisk **WYBÓR PROGRAMU SUSZENIA** i przytrzymać przez **3 sekundy**.



### UWAGA:

Po anulowaniu programu suszenia urządzenie rozpocznie cykl chłodzenia. Przed otwarciem drzwiczek należy odczekać 10/20 minut.

*Aby zapewnić prawidłowe działanie pralko-suszarki nie należy bez konieczności przerywać cyklu suszenia.*

## 9. PRANIE/SUSZENIE AUTOMATYCZNE

Nie przekraczaj dopuszczalnego załadunku suszenia wskazanego w tabeli programów, w przeciwnym wypadku pranie nie będzie wystarczająco suche.

### - Pranie

- Otworzyć szufladkę i dodać odpowiednią ilość środka piorącego.
- Zapoznać się listą programów prania w celu właściwego doboru programu w zależności od rodzaju tkaniny (np. bardzo zabrudzone tkaniny bawełniane). Ustawić pokrętko programatora na wybranym programie prania.
- Dostosować temperaturę prania (opcjonalne).
- Wybrać opcje dodatkowe, naciskając odpowiednie przyciski (opcjonalne).
- Sprawdzić czy zawór doprowadzający wodę jest otwarty i czy wąż odpływowy jest prawidłowo założony.

### - Suszenie

- Wybierz potrzebny stopień wysuszenia:

 **IDEALNIE SUCHY**  
(odpowiedni dla ręczników, szlafroków i większych sztuk garderoby).

 **DO PRASOWANIA**  
(pozostawia ubrania gotowe do prasowania).

 **DO SZAFY**  
(dla sztuk odzieży odkładanych/odwieszanych do szafy bez prasowania).

Z wybranym programem suszenia wełny dostępny jest tylko domyślny program suszenia.

- Aby wybrać program suszenia **czasowego**, naciskać przycisk **WYBORU PROGRAMU SUSZENIA** aż zapali się odpowiednia kontrolka czasu.

- Nacisnąć przycisk **START/PAUZA**.

- Pod zakończeniu programu prania na wyświetlaczu pokaże się czas pozostały do zakończenia programu suszenia.

- Kontrolka programu suszenia będzie świecić przez cały czas trwania programu, po czym włączy się kontrolka sygnalizująca rozpoczęcie fazy chłodzenia.

- Po zakończeniu programu suszenia na wyświetlaczu pokaże się komunikat **"End"**. Po **5 minutach** urządzenie przejdzie w stan wstrzymania (w niektórych modelach na wyświetlaczu pokażą się dwie linie).

- Wyłączyć urządzenie, ustawiając pokrętko programatora w pozycji **OFF**.

- Otworzyć drzwiczki i wyjąć pranie z bębna.

- Zamknąć zawór doprowadzający wodę.

### ANULOWANIE PROGRAMU SUSZENIA

- Aby anulować program suszenia należy nacisnąć przycisk **WYBÓR PROGRAMU SUSZENIA** i przytrzymać przez **3 sekundy**.

### UWAGA:

Po anulowaniu programu suszenia urządzenie rozpocznie cykl chłodzenia. Przed otwarciem drzwiczek należy odczekać 10/20 minut.

*Aby zapewnić prawidłowe działanie pralko-suszarki nie należy bez konieczności przerywać cyklu suszenia.*

## 10. ROZWIĄZYWANIE PROBLEMÓW I GWARANCJA

Rozwiązanie niektórych najczęściej pojawiających się problemów związanych z nieprawidłowym działaniem pralki mogą ułatwić zamieszczone poniżej praktyczne wskazówki:

### RAPORT BŁĘDÓW

- **Modele z wyświetlaczem:** wyświetlony zostaje kod błędu, zawsze poprzedzony literą E (np. Błąd 2 = E2)
- **Modele bez wyświetlacza:** błąd sygnalizowany jest migotaniem wszystkich lampek kontrolnych LED - tyle razy, ile wynosi kod błędu - z 5-sekundowymi przerwami (np.: Błąd 2 = dwa migotania -> pauza 5 sekund -> dwa migotania -> itd.)

Wyświetlany błąd	Możliwe przyczyny i proponowane rozwiązania
<b>E2</b> (na pralkach z wyświetlaczem) <b>2 mignięcia lampek LED</b> (brak wyświetlacza)	<b>Pralka nie pobiera wody</b> Upewnij się, czy zawór doprowadzający wodę został odkręcony. Upewnij się, czy przewód doprowadzający wodę nie jest zagięty, skręcony lub przygnieciony. Odpływ wody został umieszczony na nieprawidłowej wysokości (sprawdź instrukcje w sekcji dotyczącej instalacji) Zamknij dopływ wody, odkręć wąż doprowadzający wodę z tyłu pralki i upewnij się, czy filtr przeciwpiaaskowy jest czysty i drożny. Należy sprawdzić, czy filtr nie jest zatkany lub czy w jego wnętrzu nie ma ciała obcych, które mogłyby zakłócić prawidłowy przepływ wody.
<b>E3</b> (na pralkach z wyświetlaczem) <b>3 mignięcia lampek LED</b> (brak wyświetlacza)	<b>Pralka nie odprowadza wody</b> Należy sprawdzić, czy filtr nie jest zatkany lub czy w jego wnętrzu nie ma ciała obcych, które mogłyby zakłócić prawidłowy przepływ wody. Upewnij się, czy przewód doprowadzający wodę nie jest zagięty, poskręcany lub przygnieciony. Sprawdź, czy rura odprowadzająca wodę nie jest zatkana i pozwala wodzie swobodnie odpływać. Spróbuj odprowadzić wodę do zlewu.
<b>E4</b> (na pralkach z wyświetlaczem) <b>4 mignięcia lampek LED</b> (brak wyświetlacza)	<b>Jest zbyt dużo piany i/lub wody.</b> Sprawdź, czy nie użyto zbyt dużej ilości detergentu lub produktu nieprzeznaczonego do pralek.
<b>E7</b> (na pralkach z wyświetlaczem) <b>7 mignięcia lampek LED</b> (brak wyświetlacza)	<b>Problem z drzwiczkami.</b> Upewnij się, że drzwiczki zostały prawidłowo domknięte. Sprawdź, czy wewnątrz pralki nie ma ubrań, które utrudniają domknięcie drzwiczek. Jeśli drzwiczki zablokowały się, wyłącz pralkę i odłącz ją od gniazdka zasilania; odczekaj 2-3 minuty i ponownie spróbuj otworzyć drzwiczki.
<b>Wszystkie inne kody</b>	Wyłącz pralkę i odłącz ją od gniazdka zasilania, odczekaj 1 minutę. Włącz pralkę i uruchom program. Jeśli błąd znowu się pojawi, skontaktuj się bezpośrednio z Autoryzowanym Centrum Obsługi Klienta.



## INNE NIETYPOWE PRZYPADKI

PL

<b>Wyświetlany błąd</b>	<b>Możliwe przyczyny i proponowane rozwiązania</b>
<b><i>Pralka nie działa / nie uruchamia się</i></b>	<p>Sprawdź, czy urządzenie jest podłączone do działającego gniazdka zasilania.</p> <p>Upewnij się, czy działa zasilanie.</p> <p>Upewnij się, czy gniazdo elektryczne działa podłączając inne urządzenie, na przykład lampę.</p> <p>Drzwi mogą być nieprawidłowo zamknięte: otwórz je i zamknij ponownie.</p> <p>Sprawdź, czy został poprawnie wybrany żądany program i naciśnij przycisk start.</p> <p>Upewnij się, czy pralka nie jest w trybie pauzy.</p>
<b><i>Woda wyciekła na podłogę w pobliżu pralki</i></b>	<p>Prawdopodobnie nieszczelna jest uszczelka między kranem a rurą dopływu wody; w takim przypadku, należy ją wymienić i ponownie dokręcić rurę do kranu.</p> <p>Upewnij się, czy filtr jest prawidłowo zamknięty.</p>
<b><i>Nie działa odwirowane</i></b>	<p>Z powodu nieoptymalnego rozmieszczenia ubrań pralka może:</p> <ul style="list-style-type: none"> <li>• próbować wyrównać obciążenia, wydłużając czas wirowania.</li> <li>• zmniejszyć prędkość wirowania, aby zmniejszyć vibracje i hałas.</li> <li>• anulować wirowanie, aby chronić maszynę.</li> </ul> <p>Upewnij się, że ładunek jest równomiernie rozłożony. Jeśli chcesz uniknąć zagnieć, ponownie załaduj ubrania i uruchom program.</p> <p>Prawdopodobnie woda nie została całkowicie odprowadzona, więc odczekaj kilka minut. Jeśli problem będzie się powtarzał, sprawdź informacje dotyczące Błędu 3.</p> <p>Niektóre modele posiadają funkcję "Bez wirowania": Upewnij się, czy nie jest przypadkiem włączona.</p> <p>Upewnij się, czy nie włączono opcji zmieniającej parametry wirowania.</p> <p>Użycie zbyt dużej ilości detergentu może utrudnić uruchomienie wirowania.</p>
<b><i>Silne vibracje / odgłosy dochodzące z pralki podczas odwirowywania</i></b>	<p>Pralka jest prawdopodobnie źle wyważona: w razie potrzeby wyregulować nóżki, jak opisano to w odpowiednim punkcie Instrukcji.</p> <p>Upewnij się, czy śruby transportowe, gumowe korki i przekładki dystansowe zostały usunięte.</p> <p>Upewnij się, czy wewnątrz bębna nie ma ciał obcych (monet, zawiasów, przycisków, itp...).</p>

**Standardowa gwarancja producenta obejmuje stwierdzone wady mechaniczne lub elektryczne produktu wynikłe z działania lub zaniechania działania ze strony producenta. Jeśli okaże się, że usterka została spowodowana przez czynniki zewnętrzne, tj. podczas transportu, niewłaściwego stosowania lub na skutek nieprzestrzegania instrukcji obsługi, za naprawę może zostać naliczona opłata.**

Zaleca się stosowanie wyłącznie oryginalnych części zamiennych, które są dostępne w naszych Autoryzowanych Centrach Obsługi Klienta.

### **Gwarancja**

Produkt jest objęty gwarancją zgodnie z postanowieniami i warunkami określonymi w gwarancji pisemnej dołączonej do produktu. Gwarancja musi być należycie wypełniona i przechowywana tak, aby w razie potrzeby mogła być okazana w Autoryzowanym Centrum Obsługi Klienta.

Poprzez umieszczenie oznaczenia  na tym produkcie poświadczamy na własną odpowiedzialność przestrzeganie wszystkich wymogów europejskich dotyczących bezpieczeństwa, ochrony zdrowia i środowiska określonych w przepisach dla tego produktu.

Producent nie jest odpowiedzialny za ewentualne błędy wynikające z druku niniejszej Instrukcji załączonej do urządzenia. Dodatkowo Producent pozostawia sobie prawo do wprowadzania zmian, jakie okażą się konieczne we własnych produktach, bez naruszania zasadniczej ich charakterystyki.



Дякуємо за вибір цього виробу.  
Ми з гордістю представляємо вам ідеальний виріб із найкращого повного асортименту побутової техніки, яка задовольнить усі щоденні потреби вашого дому.

Уважно прочитайте цю інструкцію з експлуатації для правильного та безпечного використання приладу, а також для отримання корисних порад щодо його ефективного обслуговування.



Починайте користування пральною машиною лише після уважного прочитання цієї інструкції. Ми рекомендуємо завжди тримати цю інструкцію поруч та зберігати у належному стані, аби нею можна було скористатися в майбутньому.

Кожен продукт має унікальний 16-значний код, або «серійний номер», що міститься на прикріпленій до пральної машини етикетці (на дверцятах) чи на документі у конверті всередині пральної машини. Цей код є своєрідним ідентифікаційним номером продукту і знадобиться вам для реєстрації продукту або у випадку звернення до Центру з Обслуговування Клієнтів.

## **Охорона навколишнього середовища**



Це прилад позначено згідно з Директивою Європейського Союзу 2012/19/EU щодо відходів електричного та електронного обладнання (ВЕЕО).

ВЕЕО містять як забруднюючі речовини (які можуть спричиняти негативні наслідки для довкілля), так і основні елементи (які можна використовувати повторно). Для належного видалення всіх забруднюючих речовин і збирання та утилізації всіх матеріалів важливо, аби поводження з ВЕЕО відбувалося з дотриманням спеціальних процедур. Громадяни можуть відігравати важливу роль у запобіганні

виникненню загрози довкіллю від ВЕЕО; для цього дуже важливо дотримуватися основних правил:

- не можна поводитися з ВЕЕО, як зі звичайними домашніми відходами;
- ВЕЕО слід здавати до відповідних пунктів збирання, організованих місцевими органами влади або виробниками чи продавцями такого обладнання. У багатьох країнах ВЕЕО великих розмірів може збиратися у місцях проживання споживачів.

У багатьох країнах при покупці нового приладу продавцю можна повернути старий прилад, який той має забрати без додаткової плати, якщо старе обладнання є еквівалентного типу та має такі самі функції, як і нове обладнання.

## **Зміст**

- 1. ЗАГАЛЬНІ ПРАВИЛА БЕЗПЕКИ**
- 2. УСТАНОВКА**
- 3. ЛОТОК ДЛЯ ПРАЛЬНОГО ЗАСОБУ**
- 4. ПРАКТИЧНІ ПОРАДИ**
- 5. ОБСЛУГОВУВАННЯ ТА ЧИЩЕННЯ**
- 6. ПОРАДИ З ВИКОРИСТАННЯ**
- 7. КЕРУВАННЯ ТА ПРОГРАМИ**
- 8. ПРОГРАМА СУШІННЯ**
- 9. ПРОГРАМА АВТОМАТИЧНОГО ПРАННЯ І СУШІННЯ**
- 10. УСУНЕННЯ НЕСПРАВНОСТЕЙ ТА ГАРАНТІЯ**

# 1. ЗАГАЛЬНІ ПРАВИЛА БЕЗПЕКИ

- Даний прилад призначений тільки для використання в домашніх та побутових умовах, таких як:
  - Кухня для персоналу в магазинах, офісах та інших робочих умовах;
  - Ферми;
  - Відвідувачами в готелях, мотелях та інших житлових приміщеннях подібного типу;
 Використання не в домашніх, або подібних умовах, таких як комерційне професійне використання не передбачене в вищезазначених пунктах і є недопустимим. Якщо, прилад використовується в комерційних цілях, це може призвести до скорочення терміну придатності та втрачається гарантійне обслуговування. Будь-які пошкодження приладу, які виникають під час використання не в побутових умовах та не за призначенням (навіть якщо прилад знаходиться в побутовому середовищі) будуть розглядатися виробником, як недотримання встановлених правил.
- Прилад дозволяється використовувати дітям від 8 років та людям з обмеженими фізичними, сенсорними або розумовими можливостями, а також недосвідченим користувачам за умови здійснення нагляду за ними або надання їм пояснень щодо безпечного використання

приладу та розуміння ними пов'язаних із цим небезпек. Не дозволяйте дітям гратися з приладом. Дітям забороняється виконувати чищення та обслуговування пральної машини самостійно і без нагляду.

- Не допускайте, щоб діти грались з приладом.
- Тримайте дітей до 3 років подалі від машини, якщо вони не знаходяться під постійним контролем.
- Якщо шнур живлення пошкоджений, його потрібно замінити на оригінальний шнур живлення, що постачається виробником. Для заміни зверніться в авторизований сервісний центр.
- Для підключення до водопостачання використовуйте лише шланги, які поставляються у комплекті з пральною машиною (не використовуйте старі шланги).
- Напір води повинен бути від 0,05 МПа до 0,8 МПа.
- Впевніться, що килим не створює перешкоди для бази пральної машини та вентиляційних отворів.
- Заключна частина програми прання та сушіння відбувається без нагрівання (цикл охолодження), щоб забезпечити температуру, за якої виробу не будуть зіпсовані.



## **УВАГА:**

**Ніколи не зупиняйте пральну машину із сушкою до завершення програми сушіння, окрім випадків, коли усі вироби необхідно негайно витягнути та розкидати, щоб розсіяти тепло.**

- Після встановлення прилад має бути розташовано так, щоб забезпечити вільний доступ до розетки.
- Прилад не можна встановлювати за дверима, що замикаються, розсувними дверцятами або навісними дверцятами з шарнірними петлями, розташованими з протилежного боку до шарнірів пральної машини з функцією сушіння таким чином, що обмежується повне відкриття дверцят машини.
- Максимальне навантаження сухої білизни залежить від використовуваної моделі (див. панель управління).
- Прилад не можна використовувати, якщо для чищення застосовувались промислові хімікати.
- Не сушіть невипрані вироби у машині.
- Вироби, забруднені такими речовинами як кулінарний жир, ацетон, алкоголь, бензин, гас, плямовивідники, скипидар, парафіни та засоби для видалення парафінів, слід прати у гарячій воді з достатньою кількістю миючого засобу, перш ніж сушити їх у машині.
- Такі вироби як поролон (латексна губка), шапочки для душу, водонепроникні тканини, вироби та одяг з гумовою підкладкою або подушки, набиті поролоном, сушити у машині не можна.
- Пом'якшувачі тканин та подібні засоби слід застосовувати згідно з інструкціями використання таких пом'якшувачів.
- Вироби, забруднені нафтопродуктами, можуть раптово спалахнути, особливо під впливом джерела тепла, такого як пральна машина. Вироби нагріваються, спричиняючи реакцію окислення у нафтопродукті, а окислення виробляє тепло. Якщо тепло виділяється назовні, вироби можуть перегрітись та спалахнути. Складання в купу, нагромадження або зберігання виробів, забруднених нафтопродуктами, може перешкоджати виділенню тепла назовні, і таким чином створити небезпеку займання.
- Якщо потрапляння у пральну машину тканин, забруднених рослинним чи кулінарним жиром, або засобами для догляду за волоссям, немінуче, їх слід спочатку випрати в гарячій воді з достатньою кількістю миючого засобу – це зменшить небезпеку, хоча і не усуне її повністю.
- Виймайте з кишень усі предмети, такі як запальнички та сірники.

- Щоб отримати аркуш технічних даних, будь ласка, відвідайте веб-сайт виробника.

### **Підключення до джерел живлення та техніка безпеки**

- Технічні характеристики (напруга та потужність) наведені у таблиці технічних даних.
- Переконайтесь, що система електропостачання заземлена та відповідає всім вимогам чинного законодавства, і що (електричний) роз'єм сумісний із вилкою приладу. В іншому випадку, зверніться за кваліфікованою професійною допомогою.
- Не рекомендується використовувати конвертери, трійники та подовжувачі.



### **УВАГА:**

**заборонено підключати живлення пристрою через зовнішній прилад з вимикачем, наприклад, таймер, або ж під'єднувати його до мережі, яку регулярно вмикає й вимикає комунальне підприємство.**

- Перед чисткою або обслуговуванням пральної машини витягніть кабель живлення з розетки та перекрийте кран подачі води.

- Не тягніть за кабель живлення або прилад, щоб відключити його з розетки.
- Перед відкриттям дверцят, переконайтесь, що в барабані машини відсутня вода.



### **УВАГА:**

**протягом циклу прання вода може нагріватися до дуже високих температур.**

- Не допускайте потрапляння пральної машини під дощ, прямі сонячні промені або вплив інших атмосферних явищ.
- Під час пересування пральної машини не піднімайте її за ручки управління або лоток для прального засобу; під час транспортування ніколи не розташовуйте пральну машину дверцятами донизу. Ми рекомендуємо піднімати пральну машину вдвох.
- У разі виникнення несправностей та/або порушення нормальної роботи пральної машини, вимкніть її, перекрийте кран постачання води та не розбирайте прилад. Одразу ж зверніться до Сервісного Центру та використовуйте лише оригінальні запасні частини. Невиконання цих вказівок може вплинути на безпеку цього приладу.

## 2. УСТАНОВКА

- Відгвинтіть **2** або **4** гвинти (**A**) на задній панелі та зніміть **2** або **4** прокладки (**B**), як показано на **Рис.1**.
- Закрийте **2** або **4** отвори, використовуючи заглушки, які знаходяться у пакеті з інструкцією з експлуатації.
- Якщо пральна машина є **вбудованою**, відгвинтіть **3** або **4** гвинти (**A**) та видаліть **3** або **4** прокладки (**B**).
- У деяких моделях **1** чи **більше** прокладок впадуть всередину машини: нахиліть пральну машину вперед, щоб дістати їх. Закрийте отвори, використовуючи заглушки, які знаходяться у пакеті з інструкцією з експлуатації.

### **УВАГА:**

**тримайте пакувальні матеріали у недоступному для дітей місці.**

- Розмістіть пластиковий гофрований лист на дні машини, як показано на **малюнку 2** (відповідно до моделі, враховуючи варіант **A, B** або **C**).

**Для деяких моделей виконувати цю операцію не потрібно, оскільки пластиковий гофрований лист уже буде розміщений на дні вашого приладу.**

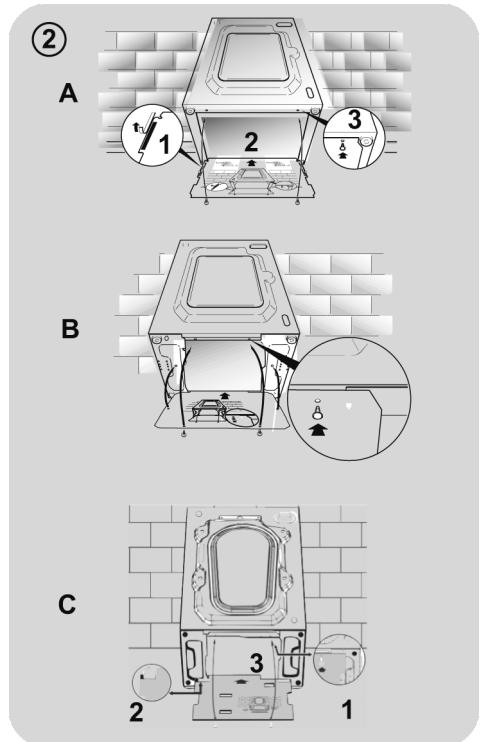
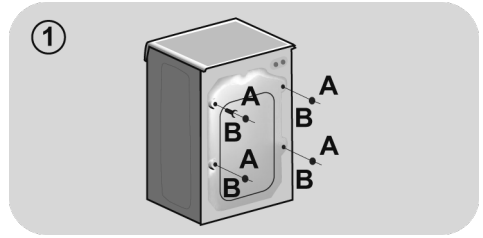



## Інструкції з монтажу меблевих дверцят

- Розташуйте шаблон зі зворотного боку меблевих дверцят. Завіси й фіксуючий магніт можна встановити з правого та лівого боку, залежно від вимог до встановлення. Позначте отвори під шурупи, потім просвердліть їх.

- Закріпіть завіси у відповідних місцях 4 шурупами, які входять до комплекту (A).
- Закріпіть магніт (B) за допомогою шурупа (C).

- Встановіть пластину (D) з правого чи лівого боку, залежно від вимог до встановлення. Встановіть пластикову підкладку (E) під пластину та закріпіть її за допомогою гвинтів (F).

- Встановіть і защіпніть кришку (G) униз до упору.

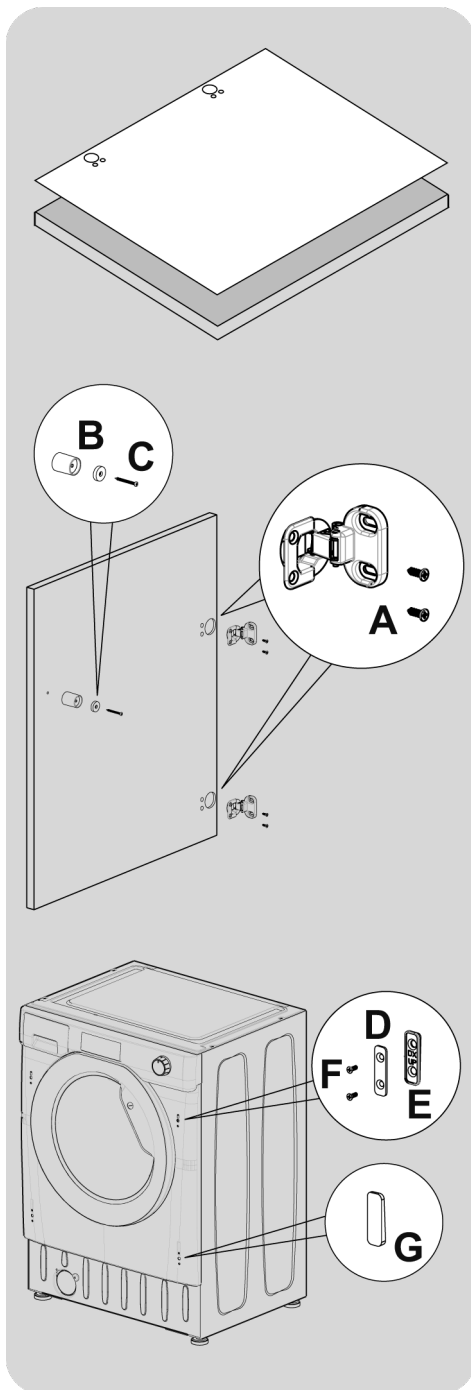

- Установіть меблеві дверцята перед пральною машиною за допомогою петель. Закріпіть прокладки (I) під петлі 2 гвинтами (J), а потім закріпіть петлі 2 гвинтами (H).

**Рекомендуємо встановити меблеві дверцята так, щоб вони відчинялися наліво, в тому ж напрямку, що і дверцята пральної машини. Таким чином ви матимете більше місця при завантаженні білизни в пральну машину.**

- Встановіть пральну машину в отвір із розмірами, вказаними на малюнку. Меблевий цоколь може проходити вздовж переднього боку машини, проте його висота залежатиме від встановленої висоти пральної машини.

- 4 регульовані ніжки дозволяють регулювати висоту пральної машини від 820 мм до максимум 840 мм. Щоб відрегулювати висоту, зніміть гайки з кожної ніжки та замініть їх 5-мм гайками, які входять до комплекту. Підніміть ніжки на потрібну висоту й повністю затягніть контргайки до фіксації біля основи пральної машини.

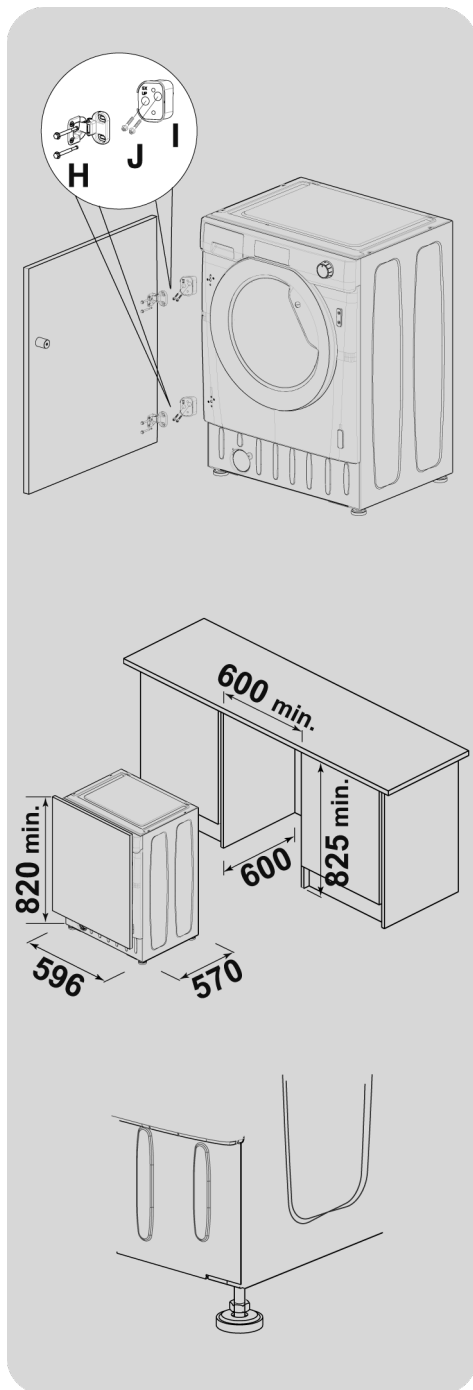

## Підключення до водопроводу

- Підключіть шланг до крану (Рис. 3), використовуйте лише той шланг, що входить у комплект (не використовуйте старі шланги).

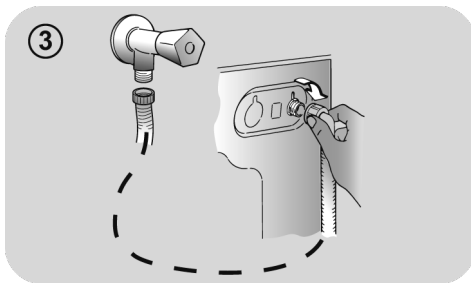

- **ДЕЯКІ МОДЕЛІ** можуть мати одну або більше з поданих нижче характеристик:

- **ГАРЯЧА ТА ХОЛОДНА (Рис.4):** підключення до гарячого та холодного водопостачання для більшої економії електроенергії. Під'єднайте сірий шланг до крану подачі холодної води ❄️, а червоний шланг – до крану подачі гарячої води. Пральну машину також може бути підключено тільки до холодного водопостачання: у такому разі, деякі програми можуть починатися з затримкою у декілька хвилин.

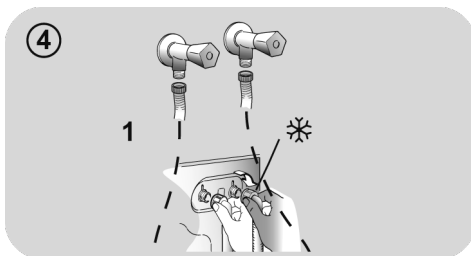

- **АКВАСТОП («Захист від протікання»)** (Рис.5): пристрій, розташований на шлангу подачі води, який зупиняє подачу води, якщо шланг протікає; у цьому випадку у віконці «А» з'являється червона позначка, а шланг треба замінити. Щоб відгвинтити гайку, натисніть на затискач односторонньої дії «В».

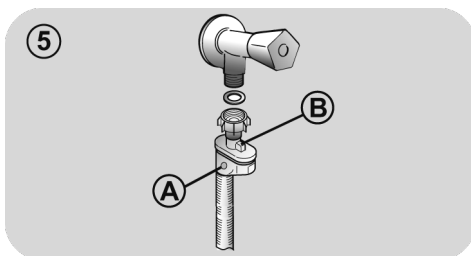

- **АКВАПРОТЕКТ («Система захисту від протікання») – ВОДОНАЛИВНИЙ ШЛАНГ З ДОДАТКОВИМ ЗАХИСТОМ (Рис.6):** Якщо вода протече з головного внутрішнього шлангу «А», то вона потрапить до прозорої захисної зовнішньої оболонки «В», що дозволить закінчити цикл прання. Після завершення циклу прання зверніться до Центру з Обслуговування Клієнтів, щоб замінити водоналивний шланг.

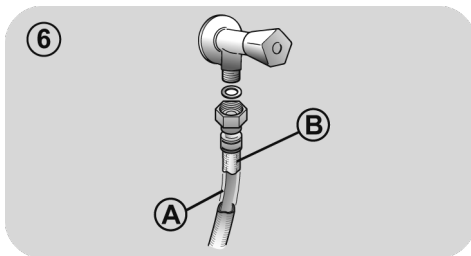

## Встановлення

- Впевніться, що шланг не згинається та не передавлюється у місці, де машина присунута до стіни; встановіть кінець зливного шлангу у раковину чи ванну, але краще підключіть його до зливної труби на висоті щонайменше 50 см, при цьому діаметр зливної труби має бути більшим за діаметр зливного шлангу пральної машини (Рис.7).
- Вирівняйте прилад за допомогою ніжок, як показано на Рис.8:
  - а. поверніть гайку за годинниковою стрілкою, щоб відкрити гвинт;
  - б. повертайте ніжку, щоб підняти або опустити її, доки вона не торкнеться підлоги;
  - с. зафіксуйте ніжку поворотом гайки доти, доки вона не торкнеться дна пральної машини.
- Увімкніть прилад у розетку.

### УВАГА:

якщо кабель живлення потребує заміни, зверніться до Центру з обслуговування клієнтів.

Несправності, які виникли через неправильне встановлення не покриваються гарантією від виробника.

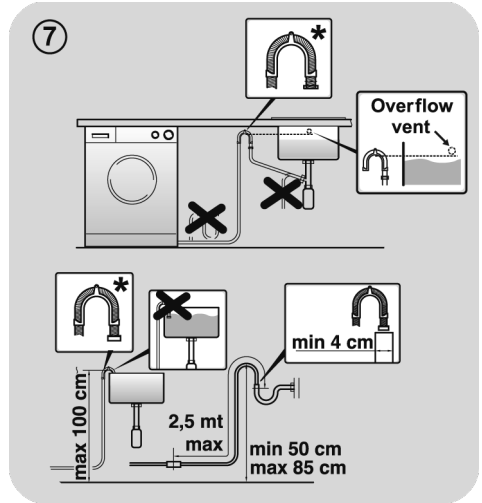

\* ПРИЛАДДЯ ПРОДАЄТЬСЯ ОКРЕМО

### 3. ЛОТОК ДЛЯ ПРАЛЬНОГО ЗАСОБУ

Лоток для прального засобу має 3 відділення, як показано на Рис. 9:

- відділення «1»: для прального засобу попереднього прання;
- відділення «2»: для спеціальних добавок, пом'якшувачів, накрохмалювачів та ін;

#### УВАГА:

використовуйте лише рідкі засоби; пральна машина автоматично дозуватиме добавки при кожному циклі під час останнього полоскання.

- відділення «2»: для прального засобу.

#### УВАГА:

Певні миючі засоби не призначені для використання у дозаторі, і тому поставляються разом із своїм власним дозатором, який розміщується безпосередньо в барабан.

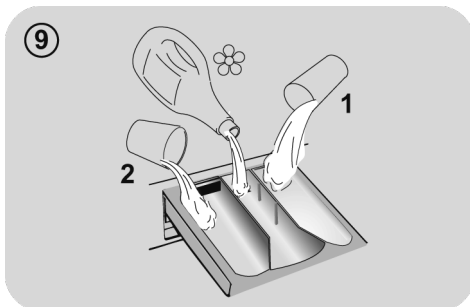

UKR

## 4. ПРАКТИЧНІ ПОРАДИ

### Поради щодо завантаження білизни

#### Під час сортування речей для прання:

- впевніться, що в речах для прання не залишилися металеві предмети, такі як брошки, шпильки, монети;
- застебніть усі наволочки, закрийте застіжки-блискавки, зав'яжіть ремені та довгі пояси;
- зніміть ролики/крючки з завіс;
- уважно читайте етикетки на одязі зі вказівками щодо особливостей прання;
- видаліть плями, яких важко позбутися, за допомогою спеціальних миючих засобів;
- Ми рекомендуємо за можливістью не використовувати режим віджиму під час прання килимків, покривал та іншого важкого одягу.
- Перед тим як прати виріб із бавовни, переконайтеся, що його можна прати у пральній машині. Перевірте етикетку на виробі.
- Коли машина не використовується, залишайте дверцята частково відчиненими, щоб запобігти утворенню неприємних запахів всередині пристрою.

### Корисні поради для економії

Рекомендації, які дозволять економити гроші і берегти довкілля під час експлуатації вашої машини.

- Максимально завантажуйте машину відповідно до таблиці програм – це дозволить **ЗЕКОНОМИТИ** воду й електроенергію.
- Шум і залишковий рівень вологості залежать від швидкості віджимання: віджимання з більшою швидкістю створює більше шуму, а білизна буде сухішою.

- Програми, найефективніші з точки зору споживання енергії та води, – це зазвичай довші цикли прання з нижчими температурами.

#### Максимально завантажуйте пральну машину

- Для досягнення найбільш ефективного використання електроенергії, води, прального засобу та часу завантажуйте до пральної машини максимальну можливу кількість білизни. Прання з повним завантаженням заощаджує до 50% електроенергії порівняно з двома циклами прання з половинним завантаженням.

#### Чи справді потрібне попереднє прання?

- Лише для дуже брудних речей! **ЗАОЩАДЖУЙТЕ** пральні засоби, час, воду та від 5 до 15% електроенергії, **НЕ** обираючи попереднє прання для легко забруднених та помірно брудних речей.

#### Чи потрібне прання в гарячій воді?

- Якщо на тканині є пляма, попередньо обробіть ділянку спеціальним засобом для видалення плям, це дозволить знизити температуру прання у гарячій воді»  
Заощаджуйте енергію за допомогою програм прання з низькою температурою.

#### Перш ніж використовувати програму сушіння (ПРАЛЬНІ МАШИНИ-СУШАРКИ)

- Економте електроенергію і час, обираючи режим швидкого обертання, щоб зменшити споживання води для прання, перед використанням програми сушіння.

### Дозування засобу для прання

Нижче наведено **короткий посібник** з порадами й рекомендаціями **щодо використання засобу для прання**.

- Використовуйте тільки засоби, призначені для машинного прання.
- Вибирайте засіб для прання відповідно до типу тканини (бавовна, делікатні тканини, синтетика, шерсть, шовк тощо), кольору, різновиду й рівня забруднень, а також запрограмованої температури прання.

- Для правильного визначення потрібної кількості засобу для прання, кондиціонера або інших додатків щоразу уважно дотримуйтеся інструкцій виробника: **правильна експлуатація пристрою з належним дозуванням засобів дозволить уникнути надмірного споживання ресурсів і зменшити вплив на довкілля.**

**Для прання сильно забруднених речей білого кольору ми рекомендуємо обирати програму прання бавовни з температурою 60°C** або вище, а також використовувати звичайний пральний порошок (сильної дії), що містить відбілюючі компоненти та забезпечує чудові результати при середніх/високих температурах.

**Для прання при температурі від 40°C до 60°C** тип використовуваного прального засобу має відповідати типу тканини та рівню забруднення. Звичайні порошки підходять для сильно забруднених білих або кольорових тканин, що не линяють, а рідкі пральні засоби або порошки, що «захищають колір», підходять для помірно забруднених кольорових тканин.

**Для прання при температурі нижче 40°C** ми рекомендуємо використовувати рідкі пральні засоби або пральні засоби, спеціально призначені для прання у холодній воді.

**Для прання речей з вовни або шовку** використовуйте лише пральні засоби, що спеціально призначені для прання таких типів тканин.

- Надмірна кількість засобу для прання веде до утворення надлишку піни, що порушить правильне виконання циклу прання. Це також може знизити якість прання й ополіскування.

Використання екологічно чистих пральних засобів без фосфатів може мати такі результати:

- **каламутна вода під час полоскання:** цей ефект пов'язаний з наявністю завислих часток цеолітів, що не має негативного впливу на ефективність полоскання.

- **білий порошок (цеоліти) на випраних речах:** це нормально, оскільки порошок не проникає до тканини та не змінює її колір.

- **наявність піни у воді під час останнього полоскання:** це не обов'язково свідчить про погане полоскання.

- **велика кількість піни:** таке часто трапляється через наявність у пральних засобах аніонних поверхнево-активних речовин, які важко видалити з випраних речей. У цьому випадку не намагайтеся повторити полоскання, щоб позбутися цього ефекту. Це не допоможе.

Якщо питання залишається невирішеним, або якщо ви підозрюєте несправність, негайно зверніться до служби підтримки користувачів.

## 5. ОБСЛУГОВУВАННЯ ТА ЧИЩЕННЯ

Правильний догляд за пристроєм може збільшити термін його експлуатації.

### Очищення зовнішніх поверхонь пристрою

- Від'єднайте машину від джерела електроживлення.
- Витріть корпус пристрою вологою тканиною, **НЕ ВИКОРИСТОВУЮЧИ АБРАЗИВНІ ЗАСОБИ, СПИРТ І (АБО) РОЗЧИННИКИ.**

### Чищення лотка

- Рекомендується регулярно промивати розподільник засобів для прання, щоб запобігти накопиченню залишків засобів для прання і додатків.
- Обережно, але твердо витягніть розподільник.
- Промийте розподільник під проточною водою і встановіть назад у відповідний відсік.

### Очищення фільтра насоса

- Пристрій обладнано спеціальним фільтром, який вловлює великі частинки, що здатні заблокувати зливну систему, наприклад, гудзики й монети (залежно від моделі, враховуючи версію **A** або **B**).

**Радимо перевіряти й чистити фільтр 5-6 разів на рік.**

- Від'єднайте машину від джерела електроживлення.
- Перед викручуванням фільтра ми рекомендуємо підготувати абсорбуючу ганчірку, щоб не намочити підлогу.
- Поверніть фільтр проти годинникової стрілки до упору у вертикальному положенні.

- Дістаньте фільтр та очистіть його; після очищення фільтру вставте його назад та поверніть за годинниковою стрілкою.
- Повторіть вищеописані дії у зворотному порядку, щоб знову зібрати усі компоненти.

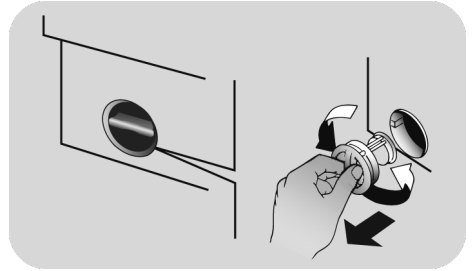

### Поради на час перевезення або довгого періоду невикористання пральної машини

- Якщо пристрій протягом тривалого часу зберігатиметься у неопалюваному приміщенні, всі залишки води слід злити з труб.
- Від'єднайте машину від розетки мережі електроживлення.
- Вивільніть шланг від зажиму та опустіть його так, щоб вода з нього повністю стекла до контейнера.
- Після зливу води, знов зафіксуйте шланг зажимом.



## 6. ПОРАДИ З ВИКОРИСТАННЯ

Пральна машина автоматично набирає рівень води залежно від типу та кількості завантажених для прання речей. Така система дозволяє знизити споживання електроенергії та значно зменшити час прання.

### Вибір програм

- Увімкніть пральну машину та оберіть необхідну програму.
- За необхідності відрегулюйте температуру та натисніть кнопки необхідних додаткових функцій.

### СУШІННЯ

Якщо Ви бажаєте, щоб сушіння почалося автоматично після прання, оберіть необхідну програму за допомогою кнопки **ВИБОРУ СУШІННЯ**.

У решті випадків можна завершити прання, а потім прийняти рішення щодо програми сушіння та завантажити.

- Для початку прання натисніть кнопку **ПУСК/ПАУЗА**.
- По завершенню програми на дисплеї з'явиться надпис "End" (Кінець) або загориться відповідна індикаторна лампочка.

**Зачекайте, доки не згасне лампочка ЗАМИКАННЯ ДВЕРЦЯТ перед тим, як відкрити дверцята.**

- Відключіть пральну машину від розетки.  
Перед початком прання проконсультуйтеся з таблицею програм та слідуйте вказівкам щодо робочого циклу.

### Технічні характеристики

Тиск у гідравлічній системі:  
min 0,05 Мпа / max 0,8 Мпа

Швидкість обертання центрифуги:  
дивіться таблицю з технічними даними.

Максимальна споживана потужність/  
Ел запобіжни/ Напруга в мережі:  
дивіться таблицю з технічними даними.

## 7. КЕРУВАННЯ ТА ПРОГРАМИ

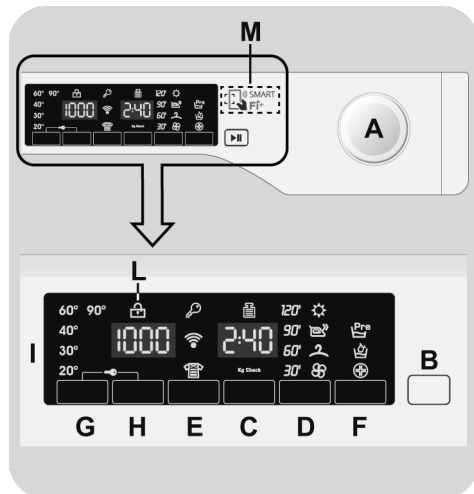

UKR

- A** Перемикач програм у положення ВИМК. (OFF)
- B** Кнопка ПУСК/ПАУЗА
- C** Кнопка ВІДКЛАДЕНИЙ ЗАПУСК
- D** Кнопка ВИБОРУ СУШІННЯ
- E** Кнопка ШВИДКЕ ПРАННЯ / РІВЕНЬ ЗАБРУДНЕНOSTI
- F** Кнопка ОПЦІЇ
- G** Кнопка ВИБІР ТЕМПЕРАТУРИ
- H** Кнопка ВИБІР ШВИДКОСТІ ВІДЖИМУ
- F+B** ВИБІР РЕЖИМУ SMART TOUCH
- G+H** БЛОКУВАННЯ КНОПОК
- I** Цифровий дисплей
- L** Індикатор ЗАМИКАННЯ ДВЕРЦЯТ
- M** Зона SMART Fi+

## **УВАГА:**

Не торкайтесь дисплея, вставляючи вилку до розетки, тому що протягом кількох перших секунд машина калібрує системи: якщо Ви торкаєтесь дисплея, машина може працювати неправильно. У такому випадку витягніть вилку з розетки, після чого знову вставте її.

## **Перемикач програм у положення ВИМК. (OFF)**

При перемиканні перемикача програм загоряється дисплей, на якому можна вибирати налаштування вибраної програми.

З метою економії енергії в кінці циклу або в неактивному стані контрастність дисплея знижується.

**Н.В.:** Щоб вимкнути машину, встановіть перемикач у положення **ВИМК..**

- Натисніть кнопку **ПУСК/ПАУЗА**, щоб запустити вибраний цикл.
- Після вибору програми перемикач залишається у вибраному положенні до кінця циклу.
- Після того, як на дисплеї з'явиться слово **"End"** (**Кінець**) та вимкнеться лампочка **ЗАМИКАННЯ ДВЕРЦЯТ**, можна відкрити дверцята.
- Щоб вимкнути пральну машину, встановіть перемикач у положення **ВИМК..**

У кінці кожного циклу або на початку наступного циклу прання, перш ніж вибрати і запустити наступну програму, перемикач необхідно повернути в положення **ВИМК..**

## **Кнопка ПУСК/ПАУЗА**

Закрийте дверцята **ПЕРЕД** тим, як натискати кнопку **ПУСК/ПАУЗА**.

- Натисніть цю кнопку, щоб запустити вибраний цикл.

Після натиснення кнопки **ПУСК/ПАУЗА** може пройти декілька секунд, перш ніж машина запрацює.

## **РЕЖИМ «ПАУЗА»**

- Натисніть і утримуйте кнопку **«ПУСК/ПАУЗА»** протягом **2 секунд** (деякі світлові індикатори та дисплей із часом, що залишився до закінчення прання, почнуть блимати, вказуючи на те, що машину було поставлено на паузу).

Із міркувань безпеки на деяких етапах циклу прання дверцята можуть відчинятися лише в тому випадку, якщо рівень води нижче їх нижнього краю і якщо температура нижче **45°C**. Якщо ці умови дотримані, дочекайтесь вимкнення індикатора **«ЗАМИКАННЯ ДВЕРЦЯТ»**, перш ніж відчинити дверцята.

- Знову натисніть кнопку **«ПУСК/ПАУЗА»**, щоб повторно запустити програму з того моменту, на якому її було зупинено.

## **ВІДМІНА ПРОГРАМИ**

- Щоб відмінити програму, встановіть перемикач у положення **ВИМК..**
- Зачекайте **2 хвилини**, доки пристрій безпеки розблокує двері.

## **Кнопка ВІДКЛАДЕНИЙ ЗАПУСК**

- Ця кнопка дозволяє перепрограмувати цикл прання таким чином, щоб відкласти запуск циклу на час до **24 годин**.

- Щоб відкласти запуск, виконайте такі дії:

- Встановіть потрібну програму.
- Натисніть кнопку один раз, щоб її активувати (на дисплеї з'явиться напис **h00**), а потім ще раз, щоб відкласти запуск на **1 годину** (на дисплеї з'явиться напис **h01**). Попередньо встановлене відкладання подовжується на **1 годину** з кожним натисненням кнопки, доки на дисплеї не з'явиться напис **h24**, після чого наступне натиснення кнопки скине налаштування до нуля.
- Підтвердіть вибір натисненням кнопки **ПУСК/ПАУЗА**. Почнеться відлік, після завершення якого програма запуститься автоматично.

- Для того щоб вимкнути відстрочку старту, слід повернути програматор в положення **ВИМК**.

*Якщо під час роботи машини станеться перерва у електропостачанні, то його буде відновлено, машина повторно запуститься з початку тієї фази, в якій вона перебувала, коли електропостачання зникло.*

Кнопки вибору слід натиснути до натиснення кнопки ПУСК/ПАУЗА. Якщо обрано варіант, який не сумісний з обраною програмою, тоді індикатор опцій спочатку блимає, а потім гасне.

## Кнопка ВИБОРУ СУШІННЯ

- **Цикл автоматичного прання/сушіння:** після вибору програми прання відповідно до типу білизни, оберіть ступінь сухості, натиснувши цю кнопку. В кінці програми прання, вибраний вами режим сушіння почнеться автоматично.

*Якщо була оборана програма прання, яка є несумісною з автоматичним сушінням, ця функція не буде активована.*

**Ви не можете перевищувати максимальне навантаження білизни для сушіння, що вказане в таблиці програм, в іншому випадку завантажені речі не будуть достатньо висушені.**

- Якщо ви хочете скасувати вибір до початку програми, будь ласка, натисніть кнопку кілька разів, поки не згасне лампочка, або перемістіть селектор програм в положення **ВИМК**.
- **Увімкнути лише цикл сушіння:** після того, як ви обрали правильну програму сушіння за допомогою кнопки, що обертається, відповідно до типу білизни, можна обрати ступінь сушіння, натиснувши цю кнопку, що відрізняється від налаштування за замовчуванням (окрім програми сушіння вовни).
- Щоб вимкнути цикл під час фази сушіння, натисніть та утримуйте кнопку протягом **3 секунд**.



### УВАГА:

після відміни програми сушіння, почнеться фаза охолодження та ви маєте зачекати близько 10/20 хвилин перед тим, як відчинити дверцята.

- Після того, як на дисплеї з'явиться слово "End" (Кінець) та вимкнеться лампочка ЗАМИКАННЯ ДВЕРЦЯТ, можна відкрити дверцята.

**Також можна відмінити цикл сушіння, повернувши селектор програми у позицію ВИМК. Важливо зачекати завершення фази охолодження (10/20 хвилин) та вимкнення лампочки ЗАМИКАННЯ ДВЕРЦЯТ перед тим, як відчинити дверцята.**

## Кнопка ШВИДКЕ ПРАННЯ / РІВЕНЬ ЗАБРУДНЕНОСТІ

Ця кнопка дозволяє вибрати між двома різними варіантами, в залежності від обраної програми:

### - ШВИДКЕ ПРАННЯ

Кнопка дозволяє активувати **ШВИДКЕ ПРАННЯ (14'/30'/44')** натискаючи щоразу цю кнопку на дисплеї загориться відповідно обрана програма.

### - РІВЕНЬ ЗАБРУДНЕНОСТІ

- Після того як програма була обрана час прання, відповідний для цієї програми буде автоматично показано на дисплеї.
- Ця опція дозволяє вибирати між 3 рівнями інтенсивності прання змінюючи тривалість програми, в залежності від того, наскільки тканини забруднені (можуть бути використані тільки на деяких програмах, як показано в таблиці програм).

## Кнопки ОПЦІЙ

Для кнопки дозволяє обрати різноманітні додаткові опції:

### - ПОПЕРЕДНЄ ПРАННЯ

- Цей параметр дозволяє здійснювати попереднє прання, що особливо корисно для сильно забрудненої білизни (його можна використовувати тільки для деяких програм, як показано в таблиці програм).
- Ми рекомендуємо використовувати тільки 20% прального засобу від рекомендованої кількості, зазначеної на упаковці.

### - AQUAPLUS

- Ця опція (доступна тільки для декількох програм) дозволить вам прати білизну у набагато більшій кількості води та це, разом

з новою комбінованою дією циклів обертання барабану, при яких вода наповнює та спустошує барабан, дозволить досконально випрати та прополоскати вашу білизну, до повного розчинення миючого засобу, забезпечуючи тим самим максимальну ефективність очищення.

- Ця функція була розроблена для людей з ніжною та чутливою шкірою, для яких найменший залишок миючого засобу може викликати подразнення або алергію.
- Рекомендується також використовувати цю опцію для дитячого одягу та у разі прання дуже забрудненої білизни, для якої використовується велика кількість миючого засобу, або для прання махрової тканини, чийі волокна мають тенденцію до утримання миючого засобу.

### - ПІГЕНІЧНА +

Ви можете активувати її тільки тоді, коли ви встановите 60°C температури прання. Ця опція дозволяє продезинфікувати Ваш одяг зберігаючи високу температуру прання протягом усього циклу. вашу одяг збереженні тієї ж температури протягом всієї прання.

## Кнопка ВИБІР ТЕМПЕРАТУРИ

- Ця кнопка дозволяє змінювати температуру циклів прання.
- Не можливо підняти температуру до максимально допустимої для кожної програми, для того, щоб захистити тканини.
- Якщо ви хочете здійснити прання в холодній воді все індикатори повинні бути вимкнені.

## Кнопка ВИБІР ШВИДКОСТІ ВІДЖИМУ

- При натисканні на кнопку, можна зменшити максимальну швидкість, і якщо ви хочете, цикл віджиму може бути скасований.
- Якщо інструкція до одягу не містить спеціальної інформації, можна використовувати максимальне обертання.

Для того, щоб запобігти пошкодженню тканин, не можна збільшувати швидкість більше максимально.

- Для повторної активації віджиманні натисніть кнопку, поки не буде досягнута швидкість віджиму ви хотіли б встановити.
- Можна змінити швидкість віджиму, не перериваючи машину.

Передозування миючого засобу може викликати надмірне піноутворення. Прилад визначає наявність надмірної піни, і може вимкнути фазу віджиму або продовжити термін дії програми і збільшити споживання води.

Машина оснащена спеціальним електронним пристроєм, який запобігає віджиманню якщо виникає нерівномірне завантаження і дисбаланс. Це зменшує шум і вібрацію в машині, продовжуючи термін служби вашої машини.

## БЛОКУВАННЯ КНОПОК

- Натискання одночасно кнопки регулювання температури **ВИБІР TEMПЕРАТУРИ** і **ВИБІР ШВИДКОСТІ ВІДЖИМУ** протягом **3 секунд**, машина дозволяє заблокувати усі кнопки. Таким чином, ви можете уникнути випадкових і небажаних змін, якщо кнопка на дисплеї буде натиснута випадково під час циклу.
- Блокування клавіш може бути просто відмінено одночасно натиснувши ті ж саму дві кнопки або вимкнути прилад.

## Цифровий дисплей

Система індикаторів дисплею інформує користувача про стан машини.

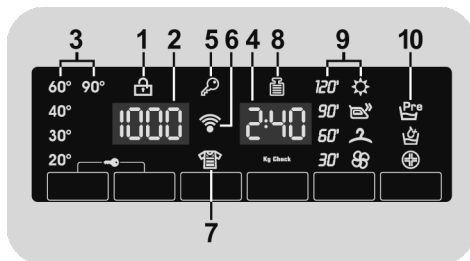

### 1) ІНДИКАТОР БЛОКУВАННЯ ЛЮКУ

- Ця іконка відображає закриті дверцята

Закрийте дверцята **ПЕРЕД** тим, як натискати кнопку ПУСК/ПАУЗА.

- Коли кнопка **ПУСК/ПАУЗА** натиснута, індикатор закритих дверцят спочатку блимає і потім продовжує світитись.

Якщо дверцята не закриті, світловий індикатор продовжує блимати протягом приблизно 7 секунд, після чого команда запуску буде автоматично скасована. У цьому випадку закрийте дверцята належним чином і натисніть ПУСК/ПАУЗА.

- Зачекайте, доки не згасне лампочка **ЗАМИКАННЯ ДВЕРЦЯТ** перед тим, як відкрити дверцята.

### 2) ШВИДКІСТЬ ВІДЖИМУ

Цей індикатор вказує швидкість віджиму для обраної програми, яку можна змінювати або пропустити за допомогою відповідної кнопки.

### 3) ІНДИКАТОРИ ВИБОРУ TEMПЕРАТУРИ

Вказує температуру прання обраної програми, яка може бути змінена (якщо це можливо) за допомогою відповідної кнопки. Якщо ви хочете провести прання в холодній воді всі індикатори повинні бути вимкнені.

#### 4) ТРИВАЛІСТЬ ЦИКЛУ

- При виборі програми, на дисплеї автоматично висвічується тривалість циклу, яка може бути різною, залежно від вибраного режиму.
- Після запуску програми на дисплеї постійно висвічується інформація про час, що залишається до кінця прання.
- Пристрій вираховує час до завершення вибраної програми з урахуванням стандартного завантаження. В ході циклу пристрій коригує час так, щоб він відповідав об'єму та складу завантаження.
- Якщо Ви обрали автоматичне прання/сушіння, наприкінці фази прання на дисплеї відобразиться час сушіння, що лишається до завершення.

#### 5) ІНДИКАТОР БЛОКУМАННЯ КНОПОК

Загоряється при блокуванні кнопок

#### 6) Wi-Fi (лише для деяких моделей)

- У моделях з опцією Wi-Fi, іконка показує, що система Wi-Fi працює.
- За розширеною інформацією щодо усіх можливостей, функціоналу та правил користування, будь-ласка зверніться до розділу **"Download"** за посиланням <http://simplyfiservice.candy-hoover.com>.

#### 7) ІНДИКАТОР РІВЕНЬ ЗАБРУДНЕНOSTI

Світлоіндикатор вказує на вибір відповідної програми.

#### 8) Kg Check - Автоматичне зважування (функція активна тільки для декількох програм)

- Протягом перших хвилин циклу індикатор **"Kg Check"** продовжує світитись, поки інтелектуальний датчик зважує білизну і відповідно визначає тривалість циклу прання, споживання води і електроенергії.

- На кожному етапі прання індикатор **"Kg Check"** дозволяє отримувати інформацію про навантаження білизни в барабані і в перші хвилини прання:
  - визначає тривалість циклу прання;
  - контролює полоскання залежно від обраного типу тканини;
  - регулює ритм обертання барабана для обраного типу тканини;
  - розпізнає наявність піни, збільшуючи, якщо це необхідно, кількість води під час полоскання;
  - регулює швидкість віджиму відповідно до навантаження, що дозволяє уникнути дисбалансу.

#### 9) ІНДИКАТОРИ ВИБОРУ СУШІННЯ

Індикатори відображають ступені сухості, що можуть бути обрані за допомогою відповідної кнопки:

##### Автоматичні програми сушіння



##### ЕКСТРА СУШІННЯ

(підходить для рушників, халатів та великих навантажень).



##### СУШІННЯ ПІД ПРАСКУ

(залишає білизну готовою для прасування).



##### СУШІННЯ В ШАФУ

(для позицій, які не будуть прасуватися).

##### Програми сушіння із заданою

##### Тривалістю

120'  
90'  
60'  
30'

Їх можна використовувати для вибору сушіння із заданою тривалістю.

##### Фаза охолодження



Увімкнений під час завершального періоду охолодження, в останні 10/20 хвилин кожної фази сушіння.

#### 10) ІНДИКАТОРИ ОПЦІЇ

Світловий індикатор показує, що цю опцію можна вибрати відповідною кнопкою.

## SMART Fi+

Цей прилад оснащений технологією **SMART Fi+**, яка дозволяє керувати ним дистанційно через додаток завдяки функції Wi-Fi.

### РЕЄСТРАЦІЯ ПРИЛАДУ (В ДОДАТКУ)

- Під'єднайте прилад до джерела живлення.

Ми пропонуємо завершити процедуру реєстрації Wi-Fi перед установкою приладу.

- Завантажте додаток *Candy simply-Fi* на ваш прилад.

Додаток *Candy simply-Fi* доступний для пристроїв на базі Android і iOS, як для планшетів, так і для смартфонів.

Додаткову інформацію про функції **SMART Fi+** можна отримати за допомогою перегляду Додатку в режимі DEMO.

- Відкрийте додаток, створіть профіль користувача і зареєструйте прилад, дотримуючись інструкцій, що відображаються на дисплеї пристрою, або в «Стислому керівництві», яке додається до приладу.

За допомогою смартфона на базі Android, оснащеного технологією NFC (стандарт ближнього радіозв'язку), процес реєстрації можна спростити (Easy Enrollment (Спрощена реєстрація)); в цьому випадку дотримуйтеся інструкцій на екрані телефону, **ПОМІСТІТЬ І ТРИМАЙТЕ ЙОГО ПОРУЧ** з логотипом **SMART Fi+** на панелі інструментів приладу, коли отримаєте відповідне повідомлення від програми.

### ЗВЕРНІТЬ УВАГУ:

Розташуйте свій смартфон так, щоб датчик NFC відповідав положенню логотипу **SMART Fi+** на пристрою.

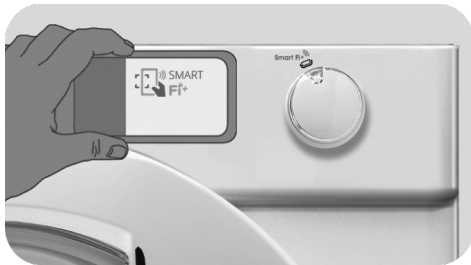

Якщо ви не знаєте позицію вашої NFC антени, перемістіть смартфон в круговому русі над логотипом **SMART Fi+**, поки програма не підтвердить з'єднання. Для того, щоб передача даних, була успішною, важливо **УТРИМУВАТИ СМАРТФОН НАВПРОТИ ПРИЛADOVOЇ ПАНЕЛІ ПРОТЯГОМ ДЕКИЛЬКОХ СЕКУНД**; повідомлення на пристрої проінформує про успішний результат операції.

Товсті чохла або металеві наклейки на вашому смартфоні може вплинути або запобігти передачі даних між машиною і телефоном. При необхідності, видаліть їх.

Заміна деяких компонентів смартфона (наприклад, задньої кришки, батареї і т.д ...) неоригінальними компонентами може призвести до видалення антени NFC.

### АКТИВАЦІЯ ДИСТАНЦІЙНОГО КЕРУВАННЯ (ЧЕРЕЗ ДОДАТОК)

Після реєстрації приладу, коли ви захочете керувати ним дистанційно через додаток, спочатку вам необхідно завантажити білизну, миючий засіб, закрити дверцята і вибрати положення **SMART Fi+** на приладі. Тепер і надалі ви можете керувати приладом за допомогою команд через додаток.

## Таблиця програм

ПРОГРАМА		 (МАКС.) * (Див. панель керування)				 °C (МАКС.)				
		6+4kg	7+5kg	8+5kg	9+5kg		2		1	
	БАВОВНА 2) 4)	6	7	8	9	90°	●	●	(●)	
ECO 40-60	ЕСО 40-60 2) 4)	6	7	8	9	60°	●	●		
ECO +2 40-60	ПРАННЯ І СУШІННЯ	4	5	5	5	-	●	●		
	ВОВНА/РУЧНЕ ПРАННЯ	1	1	2	2	30°	●	●		
	СИНСТЕТИКА 2) 4)	3	3,5	4	4,5	60°	●	●	(●)	
	ПОЛОСКАННЯ	-	-	-	-	-		●		
	ЗЛИВ + ВІДЖИМ	-	-	-	-	-				
	СУШІННЯ	СУШІННЯ ШЕРСТІ		1	1	1	1	-		
		ЗМІШАНІ ТКАНИНИ		3	3,5	4	4,5	-		
		БАВОВНА		4	5	5	5	-		
	ДЕЛІКАТНЕ 59 хв	2	2,5	2,5	2,5	40°	●	●		
14' 30' 44'	ШВИДКЕ 3) ПРАННЯ	14'	1	1	1,5	1,5	30°	●	●	
		30'	2	2,5	2,5	2,5	30°	●	●	
		44'	3	3,5	3,5	3,5	40°	●	●	
	ЗМІШАНІ ТА КОЛЬОРОВІ 59 хв 4)	6	7	8	9	40°	●	●		
59'	БАВОВНА: ІДЕАЛЬНЕ ПРАННЯ 59 хв 4)	3	3,5	4	4,5	40°	●	●		
	СПЕЦІАЛЬНІ 4) 49 хв	6	7	8	9	40°	●	●		
Smart Fi+ 	Положення, яке ви повинні вибрати, якщо хочете активувати дистанційне керування за допомогою додатку (через Wi-Fi). Якщо прилад ще не зареєстровано у додатку, натиснувши кнопку ПУСК/ПАУЗА на приладі, буде виконано цикл "Auto-Clean" (автоматичне очищення), що очистить барабан.									



**Будь ласка, прочитайте ці примітки:**

\* Максимальне навантаження сухої білизни залежить від використовуваної моделі (див. панель управління).

- Тільки з опцією **ПОПЕРЕДНЄ ПРАННЯ** (програми в яких доступна опція **ПОПЕРЕДНЄ ПРАННЯ**).
- 1) При виборі програми, на дисплеї показується рекомендована температура прання, яка може бути змінена (якщо це можливо) за допомогою відповідної кнопки, але це не можливо підняти її до максимально допустимого рівня.
- 2) Для показаних програм можна регулювати тривалість циклу та інтенсивність прання за допомогою кнопки **РІВЕНЬ ЗАБРУДНЕНOSTI**.
- 3) Вибравши програму **ШВИДКЕ ПРАННЯ** на рукоятці, за допомогою кнопки **ШВИДКЕ ПРАННЯ** можна вибрати одну з трьох доступних програм швидкого прання - 14', 30' и 44'.
- 4) Програми автоматичного сушіння.

**ІНФОРМАЦІЯ ДЛЯ  
ВИПРОБУВАЛЬНИХ ЛАБОРАТОРІЙ**

**СТАНДАРТНІ ПРОГРАМИ  
ВІДПОВІДНО ДО  
Директиви 96/60/ЄС**

**ПРАННЯ:**

**ПРОГРАМА ЕСО 40-60**  
НАЛАШТУВАННЯ ТЕМПЕРАТУРИ НА 60°C

**СУШІННЯ:**

**ПРОГРАМА СУШІННЯ**

**БАВОВНА  
РІВЕНЬ СУХОСТІ  
В ШАФУ**

---

**СТАНДАРТНІ ПРОГРАМИ  
ВІДПОВІДНО ДО  
(EU) № 2019/2023**

**ПРАННЯ:**

**ПРОГРАМА ЕСО 40-60**

**ПРАННЯ І СУШІННЯ:  
ПРОГРАМА ЕСО 40-60 +  
РІВЕНЬ СУХОСТІ  
В ШАФУ**

UKR

## Опис програм

Для прання різних типів тканин та рівнів забруднення машина має спеціальні програми, що відповідають вимогам кожного типу прання (див. таблицю програм).

**Виберіть програму відповідно до інструкцій із прання на етикетках, особливо для максимальної рекомендованої температури.**

## ПРАННЯ



### УВАГА:

#### ВАЖЛИВА ПОРАДА ЩОДО ЕФЕКТИВНОГО ПРАННЯ.

- **Новий кольоровий одяг слід прати окремо не менше 5 або 6 разів.**
- **Деякі великі темні речі, наприклад, джинси та рушники, слід завжди прати окремо.**
- **Ніколи не змішуйте кольорові тканини, які ЛИНЯЮТЬ.**

## БАВОВНА

Ця програма створена для прання одягу з кольорової бавовни за температури 40°C і для досягнення найліпших результатів під час прання стійких бавовняних тканин за температури 60°C і 90°C. Останній віджим виконується на максимальних обертах, щоб прибрати якомога більше вологи.

## ЕСО 40-60

Програма **ЕСО 40-60** надає можливість прання нормально забруднених бавовняних речей, які можна прати за температури 40°C або 60°C разом в одному циклі. Ця програма використовується для оцінки відповідності вимогам законодавства ЄС Ecodesign (екологічний дизайн продукції).

## ПРАННЯ І СУШІННЯ (ЕСО 40-60 + 2)

Цикл **ПРАННЯ І СУШІННЯ** надає можливість прання нормально забруднених бавовняних речей, які можна прати за температури 40°C або 60°C разом в одному циклі, а також сушіння для складання речей у шафу відразу після його закінчення. Ця програма використовується для оцінки відповідності вимогам законодавства ЄС Ecodesign (екологічний дизайн продукції).

## ВОВНА/РУЧНЕ ПРАННЯ

Ця програма виконує цикл прання, розроблений для вовняних тканин, які можна прати у пральній машині, виробів з шовку або з позначкою „Прати як шовк“ на етикетці тканини чи речей, призначених для ручного прання.

## СИНСТЕТИКА

Ця програма дозволить вам випрати одночасно різноманітні типи тканин різних кольорів. Обертальні рухи барабану та рівень води оптимізовані як для циклу прання, так і для ополіскування. Точний віджим забезпечує менше утворення складок на тканині.

## ПОЛОСКАННЯ

Ця програма передбачає 3 ополіскування з середнім ступенем віджиму (який можна зробити менш інтенсивним або зовсім виключити за допомогою відповідної кнопки). Використовується для прання будь-якого типу тканин, наприклад, після ручного прання.

## ЗЛИВ + ВІДЖИМ

Програма завершує зливати воду при максимальній швидкості віджиму. Її можливо зменшити або скасувати, натиснувши кнопку ВІДЖИМ.

## ДЕЛІКАТНЕ 59 хв

Програму розроблено для прання делікатних речей і цінних тканин. Прання ведеться протягом 59 хвилин із низькою температурою. Рекомендовано невелике завантаження.

## ШВИДКЕ ПРАННЯ (14'/30'/44')

Економія без компромісів! Ця нова програма економить воду, електроенергію, засіб для прання й час, дозволяючи отримати відмінні результати прання. Прання виконується із середньою температурою, яка підходить для всіх типів тканин. Рекомендовано для невеликого завантаження речей із незначними забрудненнями.

## ЗМІШАНІ ТА КОЛЬОРОВІ 59 хв \*

Ця програма забезпечує можливість прання разом тканин усіх видів і кольорів, які не линяють, із повним завантаженням і відмінним результатом лише за 59 хвилин. Цю програму з пранням із середньою температурою рекомендовано для речей без особливих забруднень.

*\* Попередньо встановлена температура 20°C (змінюється відповідною кнопкою). Цикл прання також підходить для бавовняних тканин.*

## БАВОВНА: ІДЕАЛЬНЕ ПРАННЯ 59 хв

Програма гарантує відмінні результати прання бавовни. Цю опцію було розроблено для скорочення часу прання бавовняних речей середнього ступеню забруднення із середньою температурою. Для найкращих результатів завантажте машину наполовину.

## СПЕЦІАЛЬНІ 49 хв

Застосована у цій програмі іноваційна технологія скорочує час, який ми витрачаємо на прання, забезпечуючи при цьому високу ефективність за середніх температур лише за 49 хвилин. Для найкращих результатів завантажте машину лише наполовину.

## СУШІННЯ

### УВАГА:

Дозатори, що використовуються для концентрованих порошків та рідких миючих засобів, повинні бути видалені з барабану перед запуском програми сушіння.

Барабан змінює напрям під час циклу сушіння щоб запобігти скручуванню білизни, а отже здійснює рівномірне сушіння. Останні 10/20 хвилин циклу сушіння використовується холодне повітря, щоб запобігти зморщуванню білизни.

## СУШІННЯ ШЕРСТІ

Програма сушіння на низькій температурі ідеально підходить для максимально обережного та м'якого сушіння одягу з вовни, знижуючи тертя тканини та уникаючи повсті. Пропонується вивернути білизну перед сушінням. Час залежить від кількості навантаження та швидкості віджимання, обраної для прання. Цей цикл підходить для невеликого навантаження - 1 кг максимально (три светри).



APPAREL CARE

Цикл сушіння вовни у цій машинці був затверджений "The Woolmark Company" для сушіння продукції з вовни, для якого дозволяється автоматичне прання, за умови, що така продукція буде пратися та сушитися відповідно до інструкцій, вказаних на етикетці одягу та рекомендацій виробника цієї машини.

Символ «Woolmark» є знаком сертифікації в багатьох країнах. M1715

## ЗМІШАНІ ТКАНИНИ

Низькотемпературна програма сушіння рекомендована для синтетичних та змішаних тканин (завжди звіряйтесь з ярликом з догляду).

## БАВОВНА

Високотемпературна програма сушіння рекомендована для бавовняних та лляних тканин (завжди звіряйтесь з ярликом з догляду).

## SMART Fi+

Положення, яке ви повинні вибрати, якщо хочете активувати дистанційне керування за допомогою додатку (через Wi-Fi). У цьому випадку цикл буде запущений за допомогою команд додатку. Якщо прилад ще не зареєстровано у додатку, натиснувши на кнопку **ПУСК/ПАУЗА на приладі**, буде виконано цикл **"Auto-Clean" (автоматичне очищення)**. Цикл **"Auto-Clean" (автоматичне очищення)** було

розроблено з метою санітарної обробки барабану, видалення неприємних запахів і продовження терміну служби приладу. Переконайтеся, що барабан пустий, перш ніж запускати цикл **"Auto-Clean" (автоматичне очищення)**, і використовуйте запатентовані засоби для прання в пральній машині або пральний порошок. Залиште дверцята машини відкритими в кінці циклу, щоб барабан висохнув. Рекомендується запускати цей цикл після кожних 50 циклів прання.

## 8. ПРОГРАМА СУШІННЯ

- Надані позначки є загального характеру, тому потрібен певний досвід для досягнення найкращих результатів сушіння.
- Під час першого використання ми рекомендуємо встановлювати тривалість сушіння менше, ніж рекомендовано програмою, щоб визначити потрібний рівень сухості.
- Ми не рекомендуємо сушити тканини, що легко розплітаються, такі як килими або речі з довгим ворсом, щоб уникнути засмічення трубки.
- Ми рекомендуємо Вам сортувати білизну наступними методами:

- **За позначками на одязі з рекомендаціями щодо сушіння**

- Можна сушити в барабані.
- Сушіння при високій температурі.
- Сушіння лише при зниженій температурі.
- НЕ МОЖНА** сушити в барабані.

**Якщо на тканині немає ярлику з догляду, слід вважати, що її не можна сушити в барабані.**

- **За розміром та товщиною**

Щоразу коли завантаження для прання перевищує допустимий об'єм сушіння, розділіть речі за товщиною (наприклад, рушники від тонкої спідньої білизни).

- **За типом тканини**

бавовна/льон: рушники, бавовняні трикотажні вироби, постільна білизна та скатертини.

Синтетика: блузи, сорочки, спецодяг тощо, особливо з поліестру або поліаміду, а також бавовняно-синтетичні змішані тканини.

- Лише попередньо скручена білизна.

### Правильний спосіб сушіння

- Відкрийте дверцята.
- Завантажте білизну. Вага не має перевищувати максимальну, вказану в таблиці програм. За наявності великих речей (наприклад, простирадла) або сильно поглинаючих тканин (наприклад, рушники або джинси), бажано зменшити об'єм завантаження.
- Закрийте дверцята.
- Встановіть програматор на найбільш підходящу програму сушіння.
- Пральна машина із сушкою може здійснювати наступні типи сушіння:

- **Низькотемпературна** програма сушіння, рекомендується для вовни (символ  на перемикачі програм).

- **Низькотемпературна** програма сушіння, рекомендована для синтетичних та змішаних тканин (синтетика/бавовна) (символ  на перемикачі програм).

- **Високотемпературна** програма сушіння, рекомендована для бавовняних, махрових рушників, лляних, пенькових виробів тощо... (символ  на перемикачі програм).

- Оберіть ступінь сухості, який вам потрібний:



### ЕКСТРА СУШІННЯ

(підходить для рушників, халатів та великих навантажень).



### СУШІННЯ ПІД ПРАСКУ

(залишає білизну готовою для прасування).



### СУШІННЯ В ШАФУ

(для позицій, які не будуть прасуватися).

- Якщо Ви бажаєте обрати **сушіння із заданою тривалістю**, утримуйте кнопку **ВИБОРУ СУШІННЯ** доки не з'явиться індикатор потрібного часу.

**Обираючи програму сушіння вовни, неможливо обрати ступінь сушіння, що відрізняється від налаштованого за замовчуванням.**

- Пральна машина порахує час, необхідний для сушіння та потрібного рівня залишкової вологості, згідно з обраним типом завантаження та сушіння.
- Переконайтеся, що кран відкритий, а зливний шланг правильно розташований.



### УВАГА:

Не прасуйте одяг з спеціальною підкладкою (наприклад, кілт, стьобана куртка, тощо) та дуже делікатну тканину. Якщо одяг вологий/сухий, завантажуйте менше позицій, щоб не допустити зморшок.

- Натисніть кнопку **ПУСК/ПАУЗА** (на дисплеї з'явиться час, що залишився на сушіння).

Прилад розраховує час до завершення обраної програми, виходячи зі стандартного завантаження, під час циклу прилад скоригує час відповідно до розмірів та складу завантаження.

**Протягом фази сушіння барабан розганятиметься до високої швидкості, щоб розподілити навантаження та оптимізувати якість сушіння.**

- Індикатор програми сушіння буде горіти, доки не почнеться фаза охолодження і не засвітиться відповідний індикатор.
- Коли програму завершено, на дисплеї з'явиться напис **"End"** ("Кінець"). Через **5 хвилин** прилад перейде у режим очікування (на деяких моделях на дисплеї з'являться дві лінії).
- Вимкніть машину, повернувши перемикач програм у положення **ВИМК. (OFF)**.
- Відкрийте дверцята та вийміть білизну.
- Перекрийте кран.

### СКАСУВАННЯ ПРОГРАМИ СУШІННЯ

- Для скасування програми сушіння, натисніть та утримуйте кнопку **ВИБОРУ СУШІННЯ** протягом близько **3 секунд**.



### УВАГА:

Після скасування програми сушіння почнеться фаза охолодження, і вам слід зачекати близько **10/20 хвилин**, перш ніж відкривати дверцята.

*Для забезпечення справної роботи приладу, краще не переривати фазу сушіння, якщо це не вкрай необхідно.*

## 9. ПРОГРАМА АВТОМАТИЧНОГО ПРАННЯ І СУШІННЯ

Не слід завантажувати більше, ніж вказано в таблиці програм, інакше білизна не висушиться належним чином.

### - Прання

- Відкрийте дозатор, оберіть миючий засіб та додайте його необхідну кількість.
- Ознайомтесь із переліком програм прання відповідно до тканин (наприклад, сильно забруднена бавовна) і поверніть перемикач програм на потрібну програму.
- Якщо потрібно, можна відрегулювати температуру.
- Натисніть кнопки вибору опцій (за необхідності).
- Переконайтеся, що кран відкритий, а зливний шланг правильно розташований.

### - Сушіння

- Оберіть ступінь сухості, який вам потрібний:



#### ЕКСТРА СУШІННЯ

(підходить для рушників, халатів та великих навантажень).



#### СУШІННЯ ПІД ПРАСКУ

(залишає білизну готовою для прасування).



#### СУШІННЯ В ШАФУ

(для позицій, які не будуть прасуватися).

Програма для вовни дозволяє обрати тільки ту ступінь сухості, що була встановлена за замовчуванням.

- Якщо Ви бажаєте обрати сушіння із заданою тривалістю, утримуйте кнопку **ВИБОРУ СУШІННЯ** доки не з'явиться індикатор потрібного часу.

- Натисніть кнопку **ПУСК/ПАУЗА**.

- Після завершення фази прання на дисплеї з'явиться час сушіння, що лишився.

- Індикатор програми сушіння буде горіти, доки не почнеться фаза охолодження і не засвітиться відповідний індикатор.

- Коли програму завершено, на дисплеї з'явиться напис **"End"** ("Кінець"). Через **5 хвилин** прилад перейде у режим очікування (на деяких моделях на дисплеї з'являться дві лінії).

- Вимкніть машину, повернувши перемикач програм у положення **ВИМК. (OFF)**.

- Відкрийте дверцята та вийміть білизну.

- Перекрийте кран.

### СКАСУВАННЯ ПРОГРАМИ СУШІННЯ

- Для скасування програми сушіння, натисніть та утримуйте кнопку **ВИБОРУ СУШІННЯ** протягом близько **3 секунд**.



#### УВАГА:

Після скасування програми сушіння почнеться фаза охолодження, і вам слід зачекати близько **10/20 хвилин**, перш ніж відкривати дверцята.

*Для забезпечення справної роботи приладу, краще не переривати фазу сушіння, якщо це не вкрай необхідно.*

## 10. УСУНЕННЯ НЕСПРАВНОСТЕЙ ТА ГАРАНТІЯ

Якщо ви вважаєте, що пральна машина не працює належним чином, зверніться до інструкцій наведених нижче та деяких практичних порад про те, як виправити найбільш поширені проблеми.

### ЗВІТ ПРО ПОМИЛКУ

- **Моделі з дисплеєм:** помилка вказується літерою «Е» на дисплеї (напр: 2 = E2)
- **Моделі:** помилка показується мерехтінням світлодіодів, кількість мерехтінь вказує на код помилки, пауза складає 5 секунд між цифрами (напр: Error 2 = два мерехтіння – пауза 5 секунд – два мерехтіння – тощо...).

<i>Показ помилки</i>	<i>Можливі причини та практичні рішення</i>
<b>E2</b> (з дисплеєм) <b>2 миготіння світлодіодів</b> (без дисплея)	<b>Машина не може закачати воду.</b> Переконайтеся, що кран подачі води відкритий. Переконайтеся, що шланги подачі води не зігнуті, перекручені. Водостік розташований на неналежній висоті (див. розділ установка). Закрийте кран подачі води, відкрутіть наливний шланг від задньої частини пральної машини і переконайтеся, що фільтр "анти-пісок" чистий і не заблокований. Перевірте, щоб фільтр не був засмічений, а також, щоб у відділенні фільтра не було сторонніх предметів, які можуть перешкоджати нормальному потоку води.
<b>E3</b> (з дисплеєм) <b>3 миготіння світлодіодів</b> (без дисплея)	<b>Пральна машина не зливає воду.</b> Перевірте, щоб фільтр не був засмічений, а також, щоб у відділенні фільтра не було сторонніх предметів, які можуть перешкоджати нормальному потоку води. Переконайтеся, що зливний шланг не зігнутий чи перекручений. Переконайтеся, що домашня система дренажу не блокується і дозволяє воді протікати без перешкод. Спробуйте злити воду в раковину.
<b>E4</b> (з дисплеєм) <b>4 миготіння світлодіодів</b> (без дисплея)	<b>У воді забагато піни або вода.</b> Переконайтеся в тому, чи ви правильно дозуєте миючий засіб, чи вірний тип порошку вибраний.
<b>E 7</b> (з дисплеєм) <b>7 миготіння світлодіодів</b> (без дисплея)	<b>Проблеми з дверцятами</b> Переконайтеся, що двері закриті правильно. Переконайтеся, що одяг всередині машини не перешкоджає закриттю дверей. Якщо двері заблоковані, вимкніть і відключіть пральну машину від електричної розетки живлення, почекайте 2-3 хвилини і щоб знову відкрити двері.
<b>Будь який інший код</b>	Вимкніть і відключіть пральну машину, зачекайте хвилину. Увімкніть машину і дайте запуснути програму. Якщо помилка виникає знову, зверніться до авторизованого сервісного центру.



ПРОБЛЕМА	Можливі причини та практичні рішення
<b>Пральна машина не запускається не вмикається</b>	Переконайтеся, що пристрій підключено до робочої розетки живлення.
	Переконайтеся, що живлення включено.
	Переконайтеся, що розетка працює, перевіривши її за допомогою іншого пристрою, наприклад, лампи.
	Двері можуть бути закриті не правильно: відкриті і закрити його знову.
	Перевірте, чи правильно була обрана потрібна програму і кнопка запуску натиснута.
	Перевірте, чи машина не знаходиться в режимі паузи.
<b>Вода протекла на підлогу біля пральної машини</b>	Можливий витік в прокладці між краном і трубою подачі; в цьому випадку, замініть його і затягніть трубу і кран.
	Переконайтеся, що фільтр закрито належним чином.
<b>Пральна машина не віджимає</b>	Через не оптимальне розташування одягу Пральна машина може: <ul style="list-style-type: none"> <li>• Спробувати збалансувати навантаження, збільшуючи час віджиму.</li> <li>• Зменшити швидкість обертання для зменшення вібрації і шуму.</li> <li>• Виключити віджим, щоб захистити машину.</li> </ul> Переконайтеся, що навантаження збалансоване. Якщо одяг розташований правильно, перезавантажте його і перезапустити програму.
	Це може бути пов'язано з тим, що вода не була повністю спущена, зачекайте кілька хвилин. Якщо питання залишається не вирішеним, див розділ Error/Помилка 3.
	Деякі моделі включають в себе функцію "без віджиму": переконайтеся, що ця функція не включена.
	Використанно занадто багато м'якого засобу що може утруднити початок віджиму.
<b>Сильні вібрації/сторонній шум при віджимі</b>	Пральна машина може бути не повністю вирівняна: при необхідності, відрегулюйте її положення
	Переконайтеся, що транспортувальні гвинти, гумові заглушки і розпірки труб були видалені.

Стандартна гарантія виробника покриває несправності, викликані електричними або механічними несправностями в продукті, виявлені в результаті дії або бездіяльності виробника. Якщо несправність викликана факторами не залежними від виробника, неправильним використанням або недотриманням інструкцій по використанню, гарантія на прилад може не поширюватись.

Завжди рекомендується використовувати оригінальні запасні частини, які доступні в наших центрах обслуговування клієнтів.

#### Гарантія

Продукт має гарантію відповідно до положень і умов, зазначених в свідоцтві до даного виробу. Свідоцтво гарантії повинні бути належним чином заповнені і збережені, з тим, щоб показати в Центрі обслуговування клієнтів в разі потреби.

Маркуючи нашу продукцію символом  ми підтверджуємо що цей виріб відповідає основним вимогам директив ЄС і гармонізованим стандартам Європейського Союзу, продукт пройшов процедуру оцінки

відповідності директивам. Даний виріб не є шкідливим (небезпечним) для здоров'я його споживачів, а також нешкідливий для навколишнього середовища.

● Даний прилад сертифікований згідно з вимогами безпеки органом по сертифікації промислової продукції Державним комітетом України з питань технічного регулювання та споживчої політики державна система

сертифікації УкрСЕПРО  з подальшими змінами і доповненнями.

Виробник не несе відповідальності за будь-які типографічні помилки у брошурі, що додається до цього виробу. Крім того, виробник залишає за собою право вносити у продукцію будь-які необхідні модифікації без зміни її основних характеристик.



