



MORRIS

**T73318EBN/
W73319EBN**



ΟΔΗΓΙΕΣ ΧΡΗΣΗΣ

ΨΥΓΕΙΟΚΑΤΑΨΥΚΤΗΣ

Διαβάστε προσεκτικά τις Οδηγίες Χρήσης πριν χρησιμοποιήσετε τη συσκευή

Σας ευχαριστούμε που αγοράσατε τον Ψυγειοκαταψύκτη MORRIS T73318EBN.

Οδηγίες ασφαλείας	P2
Εισαγωγή στο προϊόν	P5
Μεταφορά & τοποθέτηση	P6
Προετοιμασία πριν τη χρήση	P7
Κύριες λειτουργίες	P8
Λειτουργία και διάγραμμα του πίνακα ενδείξεων	P8
Αποθήκευση φαγητού	P10
Δημιουργία πάγου	P10
Τοποθέτηση κι αφαίρεση αξεσουάρ	P11
Φροντίδα & συντήρηση	P11
Αιτίες βλαβών & ήχοι κατά την λειτουργία	P12
Τεχνικές παράμετροι	P13
Περιγραφή κλιματικών τύπων	P14
Σημείωση για την ανακύκλωση	P15

1. Αυτή η συσκευή δεν προορίζεται για χρήση από άτομα (συμπεριλαμβανομένων παιδιών) με μειωμένες σωματικές, αισθητηριακές ή διανοητικές ικανότητες ή έλλειψη εμπειρίας και γνώσης, εκτός εάν τους έχει δοθεί επίβλεψη ή οδηγίες σχετικά με τη χρήση της συσκευής από άτομο υπεύθυνο για ασφάλεια. Τα παιδιά θα πρέπει να επιβλέπονται ώστε να διασφαλίζεται ότι δεν παίζουν με τη συσκευή.

2. Εάν το καλώδιο τροφοδοσίας είναι κατεστραμμένο, πρέπει να αντικατασταθεί από τον κατασκευαστή, τον αντιπρόσωπο σέρβις του ή παρόμοια εξειδικευμένα άτομα για την αποφυγή κινδύνου.

3. Αυτή η συσκευή μπορεί να χρησιμοποιηθεί από παιδιά ηλικίας από 8 ετών και άνω και άτομα με μειωμένες σωματικές, αισθητηριακές ή διανοητικές ικανότητες ή έλλειψη εμπειρίας και γνώσης, εάν τους έχει δοθεί επίβλεψη ή οδηγίες σχετικά με τη χρήση της συσκευής με ασφαλή τρόπο και κατανοητό τους σχετικούς κινδύνους. Τα παιδιά δεν πρέπει να παίζουν με τη συσκευή. Ο καθαρισμός και η συντήρηση από τον χρήστη δεν πρέπει να γίνονται από παιδιά χωρίς επίβλεψη.

4. ΠΡΟΕΙΔΟΠΟΙΗΣΗ: Διατηρήστε τα ανοίγματα εξαερισμού, στο περίβλημα της συσκευής ή στην ενσωματωμένη δομή, μακριά από εμπόδια.

5. ΠΡΟΕΙΔΟΠΟΙΗΣΗ: Μη χρησιμοποιείτε μηχανικές συσκευές ή άλλα μέσα για να επιταχύνετε τη διαδικασία απόψυξης, εκτός από αυτά που συνιστά ο κατασκευαστής.

6. ΠΡΟΕΙΔΟΠΟΙΗΣΗ: Μην καταστρέψετε το κύκλωμα ψυκτικού.

7. ΠΡΟΕΙΔΟΠΟΙΗΣΗ: Μη χρησιμοποιείτε ηλεκτρικές συσκευές μέσα στους χώρους αποθήκευσης τροφίμων της συσκευής, εκτός εάν είναι του τύπου που προτείνει ο κατασκευαστής.

8. Μην αποθηκεύετε εκρηκτικές ουσίες όπως δοχεία αεροζόλ με εύφλεκτο προωθητικό σε αυτή τη συσκευή.

9. Αυτή η συσκευή προορίζεται για χρήση σε οικιακές και παρόμοιες εφαρμογές όπως:

- Χώροι κουζίνας σε καταστήματα, γραφεία και άλλα περιβάλλοντα εργασίας.
- Αγροτικές κατοικίες και από πελάτες σε ξενοδοχεία, μοτέλ και άλλα περιβάλλοντα τύπου ενοικιαζόμενων κατοικιών.
- Εστίαση και παρόμοιες εφαρμογές μη λιανικής.

10. Αυτή η συσκευή έχει εγκατεστημένη μια φωτεινή πηγή τύπου LED, κλάση ενεργειακής κατανάλωσης : F

1. Προειδοποίηση

Προειδοποίηση: Δεν επιτρέπεται κανένα φράγμα γύρω από τη συσκευή ή στην ενσωματωμένη δομή της για να εξασφαλιστεί ο ελεύθερος αερισμός.

Προειδοποίηση: Απαγορεύεται η επιτάχυνση της διαδικασίας απόψυξης με οποιοδήποτε μηχανικό εξοπλισμό ή με άλλη μέθοδο εκτός από τη μέθοδο που συνιστά ο κατασκευαστής.

Προειδοποίηση: Μην καταστρέψετε ποτέ το κύκλωμα ψύξης.

Προειδοποίηση: Μη χρησιμοποιείτε ποτέ καμία ηλεκτρική συσκευή στον θάλαμο τροφίμων της συσκευής εκτός από τον τύπο που συνιστά ο κατασκευαστής.

Προειδοποίηση: Ποτέ μην τοποθετείτε το υγρό ποτό ή το φαγητό που περιέχεται με γυάλινο δοχείο στον θάλαμο κατάψυξης από φόβο μήπως σπάσει.

Προειδοποίηση: Εάν είναι απενεργοποιημένο το ψυγείο, θα ενεργοποιηθεί 5 λεπτά αργότερα από φόβο μήπως προκληθεί ζημιά στον συμπιεστή.

Προειδοποίηση: Εάν εντοπιστεί οποιοδήποτε ενεργό μέρος, μη φυσιολογικός θόρυβος, μυρωδιά, καπνός ή άλλη ανωμαλία κατά τη χρήση, είναι απαραίτητο να ενεργοποιήσετε τη συσκευή αμέσως και να επικοινωνήσετε έγκαιρα με το τμήμα εξυπηρέτησης πελατών της εταιρίας μας.

Προειδοποίηση: Ποτέ μην τοποθετείτε το δάχτυλο ή το χέρι σας κάτω από το ψυγείο, ειδικά το πίσω κάτω μέρος του ψυγείου. Διαφορετικά, μπορεί να πληγωθείτε από την αιχμηρή ύλη.

Προειδοποίηση: Τα παιδιά δεν πρέπει να παίζουν ή να σκαρφαλώνουν στο ψυγείο. Η χρήση του από τα παιδιά πρέπει να επιβλέπεται από τους γονείς τους για αποφυγή οποιουδήποτε κινδύνου.

Προειδοποίηση: Ποτέ μην τοποθετείτε το χέρι σας ανάμεσα στις πόρτες για να ανοίξετε ή να κλείσετε την πόρτα από φόβο μήπως μπλοκάρετε το δάχτυλό σας. Η λαβή της πόρτας πρέπει να χρησιμοποιείται για το άνοιγμα ή το κλείσιμο της πόρτας.

Προειδοποίηση: Οι μεντεσέδες και οι πόρτες των προς απόρριψη ψυγείων πρέπει να αφαιρούνται για να αποτρέπεται η είσοδος παιδιών σε αυτά προς αποφυγή πρόκλησης ατυχημάτων, και θα παραδίδονται σε επιχειρήσεις ανακύκλωσης και δεν θα απορρίπτονται χωρίς άδεια.

Προειδοποίηση: Κάτω από τους ονομαστικούς τύπους κλίματος SN, N και ST, το εύρος περιβάλλοντος λειτουργίας της συσκευής είναι 10°C~38°C.

Κάτω από τους τύπους κλίματος SN, N, ST και T, το εύρος περιβάλλοντος λειτουργίας της συσκευής είναι 10°C~43°C. Εάν η συσκευή λειτουργεί εκτός του ονομαστικού τύπου κλίματος (εύρος θερμοκρασίας περιβάλλοντος), η συσκευή ενδέχεται να μην διατηρεί την ικανοποιητική εσωτερική θερμοκρασία.



Προειδοποίηση: Κίνδυνος πυρκαγιάς / εύφλεκτα υλικά

Προειδοποίηση: Κατά την τοποθέτηση της συσκευής, βεβαιωθείτε ότι το καλώδιο τροφοδοσίας δεν έχει παγιδευτεί ή καταστραφεί.

Προειδοποίηση: Μην τοποθετείτε πολλές φορητές πρίζες ή φορητά τροφοδοτικά στο πίσω μέρος της συσκευής.

Τα παιδιά ηλικίας από 3 έως 8 ετών επιτρέπεται να φορτώνουν και να ξεφορτώνουν ψυκτικές συσκευές. Το άνοιγμα της πόρτας για μεγάλο χρονικό διάστημα μπορεί να προκαλέσει σημαντική αύξηση της θερμοκρασίας στα διαμερίσματα της συσκευής.

Καθαρίζετε τακτικά επιφάνειες που μπορεί να έρθουν σε επαφή με τρόφιμα και προσβάσιμα συστήματα αποχέτευσης. Καθαρίστε τις δεξαμενές νερού εάν δεν έχουν χρησιμοποιηθεί για 48 ώρες. Ξεπλύνετε το σύστημα νερού που είναι συνδεδεμένο σε παροχή νερού εάν δεν έχει ληφθεί νερό για 5 ημέρες.

Αποθηκεύστε το ωμό κρέας και τα ψάρια σε κατάλληλα δοχεία στο ψυγείο, έτσι ώστε να μην έρχονται σε επαφή ή να στάζουν πάνω σε άλλα τρόφιμα.

Οι θήκες για κατεψυγμένα τρόφιμα δύο αστέρων είναι κατάλληλες για αποθήκευση προκατεψυγμένων τροφίμων, αποθήκευση ή παρασκευή παγωτού.

Τα διαμερίσματα ενός, δύο και τριών αστέρων δεν είναι κατάλληλα για την κατάψυξη φρέσκων τροφίμων.

Εάν η ψυκτική συσκευή πρόκειται να μείνει άδεια για μεγάλο χρονικό διάστημα, απενεργοποιήστε την, ξεπαγώστε, καθαρίστε, στεγνώστε και αφήστε την πόρτα ανοιχτή για να αποτρέψετε την ανάπτυξη μούχλας μέσα στη συσκευή.

2. Προφυλάξεις

Προφυλάξεις: Το τροφοδοτικό αυτού του προϊόντος πρέπει να είναι σύμφωνο με τις προδιαγραφές που αναφέρονται στην ταμπέλα προϊόντος και θα πρέπει να χρησιμοποιείται η τυπική πρίζα σούκο (πάνω από 10A και αξιόπιστα γειωμένη). Μία πρίζα δεν πρέπει να μοιράζεται περισσότερες από μία συσκευές, διαφορετικά, μπορεί να προκληθεί πυρκαγιά λόγω υπερθέρμανσης.

Προφυλάξεις: Μην τραβάτε ποτέ το καλώδιο ρεύματος με το χέρι. Είναι απαραίτητο να κρατήσετε και να αποσυνδέσετε το βύσμα ρεύματος από την πρίζα για να αποσυνδέσετε την παροχή ρεύματος. Το καλώδιο τροφοδοσίας ή το βύσμα της πρίζας δεν πρέπει να αγγίζονται με βρεγμένα χέρια λόγω κινδύνου ηλεκτροπληξίας.

Προφυλάξεις: Το καλώδιο τροφοδοσίας δεν πρέπει να πιέζεται από το ψυγείο ή οποιοδήποτε βαρύ φορτίο και ούτε να λυγίζει υπερβολικά. Η ζημιά ή το ξεφλούδισμα του καλωδίου ρεύματος μπορεί να προκαλέσει πυρκαγιά ή ηλεκτροπληξία. Εάν το καλώδιο ρεύματος σπάσει ή κοπεί, επικοινωνήστε αμέσως με το τμήμα εξυπηρέτησης πελατών.

Προφυλάξεις: Δεν επιτρέπονται εύφλεκτα ή εκρηκτικά υλικά ή διαβρωτικά οξέα ή αλκαλικά υλικά να τοποθετούνται στο ψυγείο.

Προφυλάξεις: Το ψυγείο δεν πρέπει να χρησιμοποιείται στη βροχή ή κάτω από τον ήλιο.

Προφυλάξεις: Απαγορεύεται η τοποθέτηση δοχείου με υγρό στο ψυγείο γιατί η θραύση ή η ανατροπή του δοχείου μπορεί να επηρεάσει την ηλεκτρική μόνωση του ψυγείου και να προκαλέσει ηλεκτροπληξία ή πυρκαγιά.

Προφυλάξεις: Το ψυγείο δεν πρέπει να αποσυναρμολογηθεί ή να τροποποιηθεί χωρίς άδεια. Η επισκευή του ψυγείου πρέπει να γίνεται από ειδικό.

Προφυλάξεις: Σε περίπτωση διαρροής οποιουδήποτε εύφλεκτου αερίου, όπως αερίου άνθρακα, είναι απαραίτητο να κλείσετε πρώτα τη βαλβίδα διαρροής και μετά να ανοίξετε το παράθυρο για αερισμό και να απαγορεύσετε να αποσυνδέσετε αμέσως τη φίσα του ψυγείου από φόβο πυρκαγιάς ή έκρηξης λόγω ηλεκτρικού σπινθήρα. .

Προφυλάξεις: Οι ψυκτικές συσκευές – ιδιαίτερα ένας ψυγειοκαταψύκτης Τύπου I – ενδέχεται να μην λειτουργούν σταθερά (πιθανότητα απόψυξης του περιεχομένου ή πολύ ζεστή θερμοκρασία στο θάλαμο κατεψυγμένων τροφίμων) όταν βρίσκονται για μεγάλο χρονικό διάστημα κάτω από το κρύο άκρο της σειράς των θερμοκρασιών για τις οποίες έχει σχεδιαστεί η ψυκτική συσκευή.

Προφυλάξεις: Το γεγονός ότι τα αναβράζοντα ποτά δεν πρέπει να αποθηκεύονται σε θαλάμους κατάψυξης τροφίμων ή σε ντουλάπια ή σε θαλάμους ή ντουλάπια χαμηλής θερμοκρασίας και ότι ορισμένα προϊόντα όπως το παγωμένο νερό δεν πρέπει να καταναλώνονται πολύ κρύα.

Προφυλάξεις: Η ανάγκη να μην υπερβαίνετε τους χρόνους αποθήκευσης που συνιστώνται από τους κατασκευαστές τροφίμων για οποιοδήποτε είδος τροφίμου.

Προφυλάξεις: Οι απαραίτητες προφυλάξεις για την αποφυγή αδικαιολόγητης αύξησης της θερμοκρασίας των κατεψυγμένων τροφίμων κατά την απόψυξη της ψυκτικής συσκευής, όπως το τύλιγμα των κατεψυγμένων τροφίμων σε πολλά στρώματα εφημερίδας.

Προφυλάξεις: Το γεγονός ότι η αύξηση της θερμοκρασίας των κατεψυγμένων τροφίμων κατά τη χειροκίνητη απόψυξη, τη συντήρηση ή τον καθαρισμό θα μπορούσε να μειώσει τη διάρκεια αποθήκευσης.

Προφυλάξεις: Η προσοχή που απαιτείται για τα κατεψυγμένα τρόφιμα στην αποθήκευση σε περίπτωση παρατεταμένης μη λειτουργίας της ψυκτικής συσκευής (διακοπή τροφοδοσίας ρεύματος ή βλάβη του ψυκτικού συστήματος).

Προφυλάξεις: Η ενέργεια που πρέπει να κάνετε όταν η ψυκτική συσκευή είναι απενεργοποιημένη και εκτός λειτουργίας προσωρινά ή για μεγάλο χρονικό διάστημα (π.χ. να έχει αδειάσει, καθαριστεί και στεγνώσει και οι πόρτες και τα συρτάρια να είναι μισάνοιχτα)

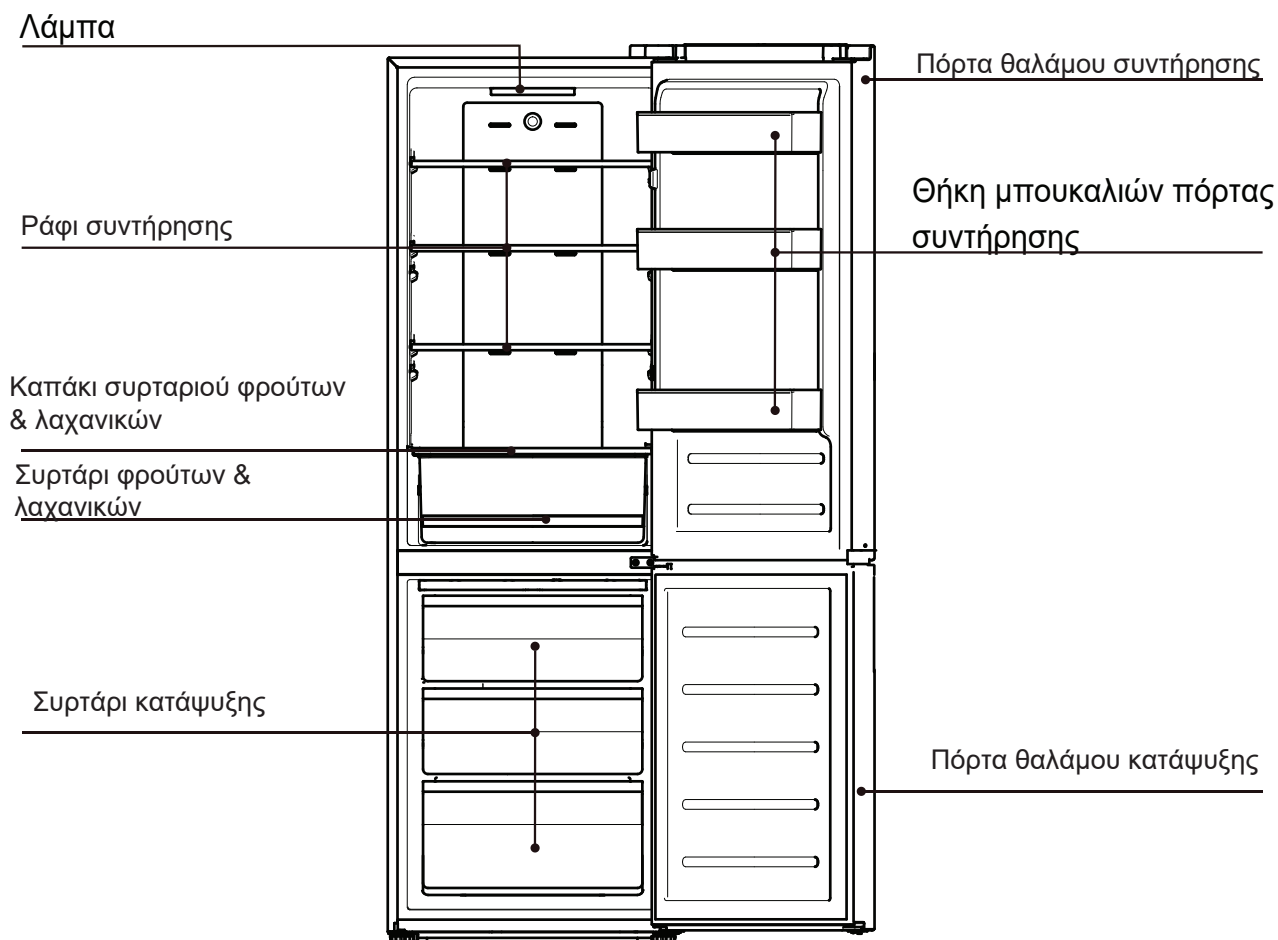

Η φωτογραφία είναι ενδεικτική. Παρακαλώ να αναφέρεστε στο πραγματικό προϊόν

Λειτουργίες

- Ηλεκτρονικός έλεγχος και ρύθμιση θερμοκρασίας
- Πράσινο και φιλικό προς το περιβάλλον ψυκτικό υγρό. Υιοθετούνται υλικά χωρίς CFC, πράσινο και φιλικό προς το περιβάλλον ψυκτικό υγρό R600a, το 80% των κύριων υλικών μπορεί να ανακυκλωθεί.
- Διαφανή συρτάρια με βελτιωμένη εμφάνιση που φαίνονται με μια ματιά τα αποθηκευμένα σε αυτά τρόφιμα.
- Τα ράφια του ψυγείου από γυαλί ασφαλείας είναι πρακτικά, ρυθμιζόμενα στο ύψος, με αντοχή στην ζέστη και την φθορά.
- Ο καλυμμένος συμπυκνωτής υιοθετεί τον σχεδιασμό της επίπεδης πλάτης. Έχει ωραίο κι απλό στυλ, εύκολο στον καθαρισμό και με υψηλό ποσοστό χρησιμότητας του χώρου.
- Το προϊόν υιοθετεί επώνυμο συμπιεστή και ειδική μόνωση με αφρό για χαμηλότερο θόρυβο και χαμηλή ενεργειακή κατανάλωση και είναι καταλληλο για οικογενειακή αλλά κι επαγγελματική χρήση.

Ενημέρωση:

Εάν το προϊόν σας είναι βελτιωμένο προϊόν, μπορεί να μην είναι εντελώς ίδιο με αυτό στις οδηγίες. Αυτό δεν θα αλλάξει την απόδοση και τη μέθοδο εφαρμογής.

Μεταφορά και τοποθέτηση

Πρέπει να μείνει κάποιος χώρος γύρω από το ψυγείο, όπως φαίνεται στην εικόνα.

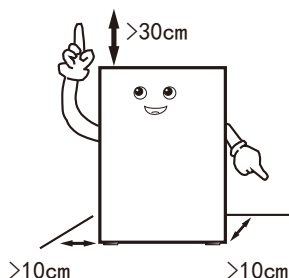

Κατά τον χειρισμό, η πλευρά της πόρτας του ψυγείου δεν πρέπει να έρχεται σε επαφή με τα εργαλεία χειρισμού

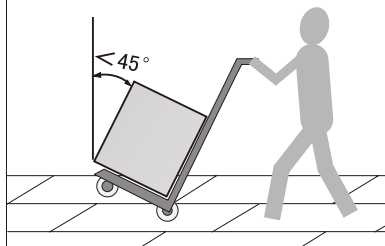

Το ψυγείο πρέπει να τοποθετείται σε περιβάλλον ξηρό, με καλό αερισμό, μακριά από την άμεση ηλιοφάνεια και την πηγή θερμότητας.

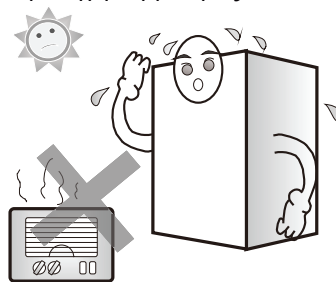

Το ψυγείο πρέπει να τοποθετηθεί σε επίπεδη και σταθερή επιφάνεια. Εάν το έδαφος δεν είναι επίπεδο, προσαρμόστε το πόδι ρύθμισης για να το διατηρήσετε ευθυγραμμισμένο.

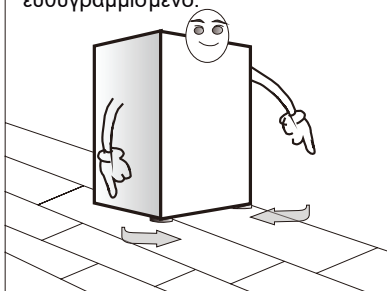

Μην τοποθετείτε το ψυγείο σε ένα πολύ κρύο περιβάλλον που μπορεί να παγώσει.

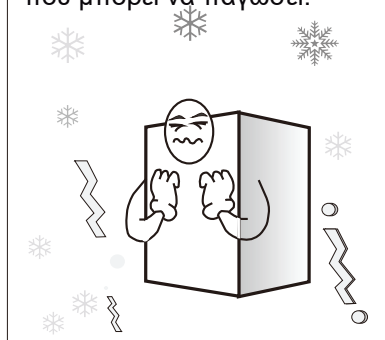

Η αφαίρεση της βάσης αφρού είναι βοηθητική για την απαγωγή της θερμότητας από το κάτω μέρος και μπορεί να αποφύγει τη φωτιά.

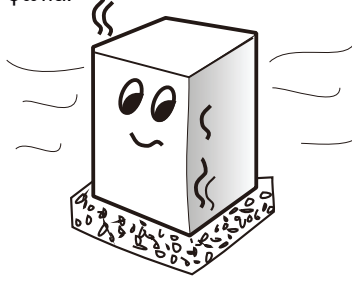

Οδηγίες για καλύτερη μεταφορά :

--Όταν χειρίζεστε το ψυγείο, απαιτούνται τουλάχιστον δύο άτομα – το ένα σηκώνει το πάνω μέρος του από την πίσω πλευρά ενώ το άλλο άτομο χειρίζεται το κάτω μέρος.

--Όταν μετακινείτε το ψυγείο, ο κάτω οδηγός μπορεί να προκαλέσει ζημιά και γρατσουνιές στο πάτωμα. Εάν πρέπει να μετακινήσετε το ψυγείο για μεγάλη απόσταση, τα εσωτερικά εξαρτήματα πρέπει να στερεωθούν με κολλητική ταινία. Διαφορετικά, τα αξεσουάρ μπορεί να καταστραφούν λόγω σύγκρουσης μεταξύ τους.

--Τοποθετήστε το ψυγείο στη θέση με μικρή δόνηση ή ελάχιστα εκτεθειμένη σε κραδασμούς. Για χρήστες στην περιοχή όπου συμβαίνει συχνά σεισμός, παρακαλούμε στερεώστε το ψυγείο στον τοίχο .Διαφορετικά, η πτώση του ψυγείου θα προκαλέσει ατύχημα.

--Πρέπει να υπάρχει επαρκής χώρος γύρω από το ψυγείο. Εάν το κενό είναι πολύ μικρό ή τοποθετήσετε προϊόντα στο επάνω μέρος ή κοντά στις πλαϊνές πλευρές η απαγωγή θερμότητας του ψυγείου θα είναι μεγαλύτερη κι έτσι μπορεί να προκαλέσει περιττή σπατάλη ηλεκτρικής ενέργειας. Η επαφή μεταξύ της πλάτης και του τοίχου θα προκαλέσει κραδασμούς και θόρυβο.

--Ρυθμίστε το μπροστινό μέρος και το πόδι ρύθμισης του ψυγείου για να το ευθυγραμμίσετε.

Η μη σωστή ρύθμιση του ύψους του ψυγείου θα προκαλέσει κραδασμούς και θόρυβο.

Το ψυγείο δεν είναι σχεδιασμένο να χρησιμοποιηθεί ως εντοιχισμένο

Οι διαστάσεις του προϊόντος και ο χώρος που χρειάζεται για τη χρήση του φαίνονται στις παρακάτω εικόνες:

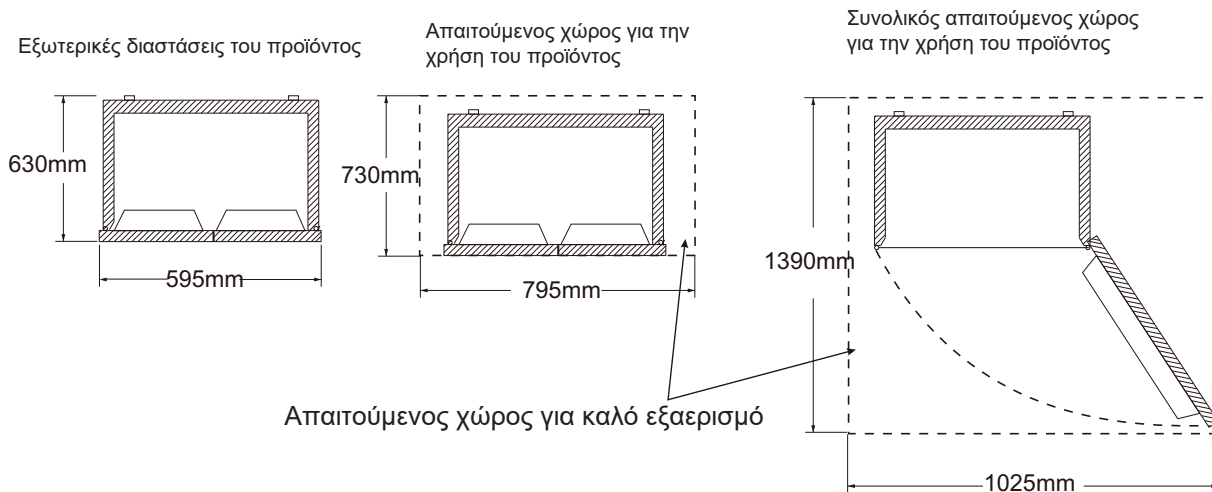

Προετοιμασία πριν την χρήση

1. Αφαιρέστε όλα τα υλικά συσκευασίας και μεταφοράς, όπως ταινία στερέωσης θήκης κ.λπ., ειδικά τη βάση αφρού.
2. Χρησιμοποιήστε ζεστό υγρό πανί για να καθαρίσετε τόσο το εσωτερικό όσο και το εξωτερικό του ψυγείου, (ουδέτερο απορρυπαντικό μπορεί να προστεθεί σε ζεστό νερό).
3. Αφού ευθυγραμμίσετε και καθαρίσετε το ψυγείο, αφήστε το για περίπου 2 ώρες πριν συνδέσετε το ρεύμα για ενεργοποίηση της συσκευής και στην συνέχεια αφήστε το να δουλέψει για 2 έως 3 ώρες πριν αποθηκεύσετε τα τρόφιμα.

1. Αφαιρέστε την ταινία μεταφοράς

Σκουπίστε με ζεστό και βρεγμένο πανί

Το καλοκαίρι χρειάζονται 24 ώρες για να παγώσει πλήρως το φαγητό. Ελέγξτε την κατάσταση ψύξης τη δεύτερη μέρα.

2. Συνδέστε στο ρεύμα

3. Αποθηκεύστε φαγητό αφότου περάσουν 2-3 ώρες από την σύνδεση στο ρεύμα.

Μην ανοίγετε συχνά τις πόρτες για εξοικονόμηση ρεύματος

Η οσμή του πλαστικού θα εξαφανιστεί αυτόματα μόλις η συσκευή ψυχθεί για λίγο.

Η συσκευή πρέπει να βρίσκεται στην πιο δροσερή περιοχή του δωματίου, μακριά από συσκευές που παράγουν θερμότητα ή αγωγούς θέρμανσης και μακριά από το άμεσο ηλιακό φως.

Αφήστε τα ζεστά τρόφιμα να κρυώσουν σε θερμοκρασία δωματίου πριν τα τοποθετήσετε στη συσκευή. Η υπερφόρτωση της συσκευής αναγκάζει τον συμπιεστή να λειτουργεί περισσότερο. Τα τρόφιμα που παγώνουν πολύ αργά μπορεί να χάσουν την ποιότητα τους ή να χαλάσουν.

Φροντίστε να τυλίγετε τα τρόφιμα σωστά και να σκουπίζετε τα δοχεία πριν τα τοποθετήσετε στη συσκευή. Αυτό μειώνει τη συσσώρευση παγετού στο εσωτερικό της συσκευής.

Ο χώρος της συσκευής δεν πρέπει να καλύπτεται με αλουμινοχαρτό, λαδόκολλα ή χαρτοπετσέτα. Οι επενδύσεις παρεμβαίνουν στην κυκλοφορία του ψυχρού αέρα, καθιστώντας τη συσκευή λιγότερο αποτελεσματική.

Οργανώστε και επισημάνετε τα τρόφιμα για να μειώσετε τα ανοίγματα των θυρών και τις εκτεταμένες αναζητήσεις. Αφαιρέστε όσα αντικείμενα χρειάζεται ταυτόχρονα και κλείστε την πόρτα το συντομότερο δυνατό.

Ανατρέξτε στην εικόνα εισαγωγής του προϊόντος στη σελίδα 5 για την τοποθέτηση των αξεσουάρ.

Λειτουργία και διάγραμμα του πίνακα ενδείξεων

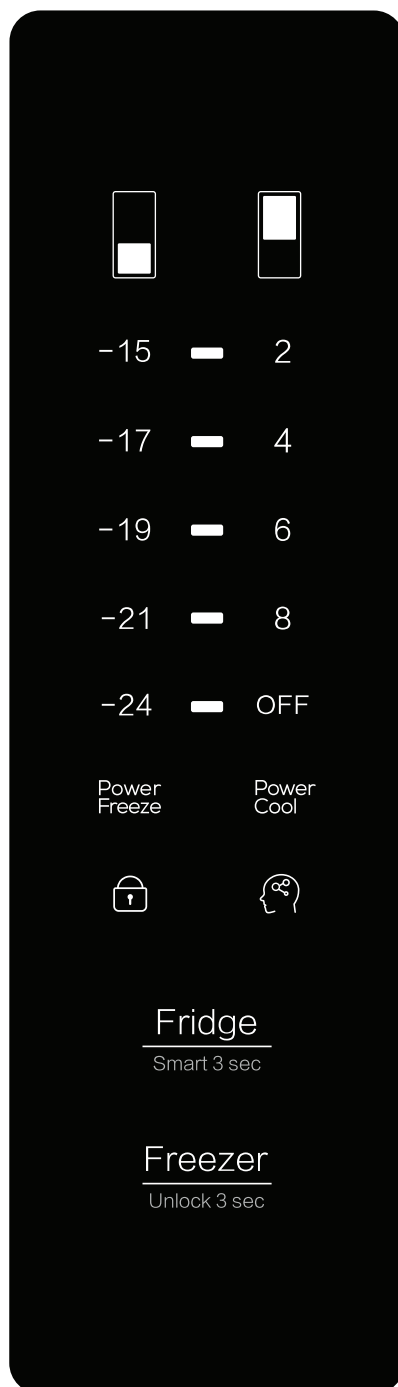

Το παραπάνω είναι η οθόνη ελέγχου του προϊόντος

Εκκίνηση για πρώτη φορά

Την πρώτη φορά που η συσκευή θα συνδεθεί στο ρεύμα θα "μπει" στη ρύθμιση θερμοκρασίας 5ο C για την συντήρηση και -18ο C για την κατάψυξη.

Λειτουργία παιδικού κλειδώματος

Έναρξη: εάν δεν υπάρχει καμία άλλη λειτουργία στην οθόνη ενδείξεων για 30 δλ, τότε στο πλητρολόγιο θα φωτιστεί το παιδικό κλειδώμα και οι υπόλοιποι χαρακτήρες θα σβήσουν, και το παιδικό κλειδώμα θα ενεργοποιηθεί. Μετά από 5 λεπτά σβήνει το εικονίδιο του παιδικού κλειδώματος και η οθόνη μπαίνει σε καθεστώς προστασίας. Πατήστε οποιοδήποτε κουμπί για έξοδο από την προστασία οθόνης.

Κλείσιμο: όταν το παιδικό κλειδώμα στην οθόνη είναι ενεργοποιημένο πατήστε συνεχόμενα για 3 δλ το κουμπί "Unlock for 3 seconds" για να το απενεργοποιήσετε.

Ρύθμιση θερμοκρασίας θαλάμου συντήρησης

Όταν η οθόνη είναι ξεκλειδωτή, πατήστε επανειλημμένα το κουμπί "Fridge" για να ρυθμίσετε την θερμοκρασία της συντήρησης. Η ρύθμιση μπορεί να είναι μεταξύ "2" → "4" → "6" → "8" → "OFF" → "Power Cool" → "2".

Μόλις δείτε την επιθυμητή θερμοκρασία σταματήστε το πάτημα του κουμπιού και περιμένετε 5 δλ για ολοκλήρωση κι επιβεβαίωση της ρύθμισης. (Η ρύθμιση "OFF" θέτει τον θάλαμο συντήρησης εκτός λειτουργίας).

Ρύθμιση θερμοκρασίας θαλάμου κατάψυξης

Όταν η οθόνη είναι ξεκλειδωτή, πατήστε επανειλημμένα το κουμπί "Freezer" για να ρυθμίσετε την θερμοκρασία της κατάψυξης. Η ρύθμιση μπορεί να είναι μεταξύ "-15" → "-17" → "-19" → "-21" → "-24" → "Power Freeze" → "-15". Μόλις δείτε την επιθυμητή θερμοκρασία σταματήστε το πάτημα του κουμπιού και περιμένετε 5 δλ για ολοκλήρωση κι επιβεβαίωση της ρύθμισης.

Λειτουργία ταχείας ψύξης

Στην λειτουργία ταχείας ψύξης το εικονίδιο "Power Cool" φωτίζεται και ο θάλαμος συντήρησης θα ψύχεται στους 2°C μέχρι την ολοκλήρωση ή την έξοδο από την λειτουργία. Θα βγει αυτόματα από την συγκεκριμένη λειτουργία μετά από 2 ώρες. Επίσης, εάν κατά την λειτουργία ταχείας ψύξης μείνει η πόρτα της συντήρησης ανοιχτή για πάνω από 3 λεπτά, τότε η λειτουργία θα απενεργοποιηθεί αυτόματα.

Λειτουργία ταχείας κατάψυξης

Στην λειτουργία ταχείας ψύξης το εικονίδιο "Power Freeze" φωτίζεται και ο θάλαμος κατάψυξης θα ψύχεται στους -24°C μέχρι την ολοκλήρωση ή την έξοδο από την λειτουργία. Θα βγει αυτόματα από την συγκεκριμένη λειτουργία μετά από 4 ώρες.

Έξυπνη λειτουργία

Όταν η οθόνη είναι ξεκλειδωτή, πατήστε για 3 δλ το κουμπί "Fridge" για να "εισέλθετε" στην έξυπνη λειτουργία και το εικονίδιο "smart" θα φωτιστεί. Μπορείτε να απενεργοποιήσετε την λειτουργία με τον ίδιο τρόπο.

Όταν είναι ενεργοποιημένη η έξυπνη λειτουργία, το ψυγείο θα πραγματοποιήσει αυτόματη παρακολούθηση για την κατάσταση κάθε διαμερίσματος, έτσι ώστε να λειτουργεί με τον πιο αποτελεσματικό τρόπο. Στην κατάσταση έξυπνης λειτουργίας, το ψυγείο μπορεί να εισέρχεται αυτόματα στη λειτουργία "Power Cool" ή "Power Freeze" ανάλογα με την αύξηση της θερμοκρασίας στον θάλαμο συντήρησης και κατάψυξης.

Μνήμη σε περίπτωση διακοπής ρεύματος

Σε περίπτωση που γίνει διακοπή ρεύματος, το ψυγείο θα συγκρατήσει στην μνήμη του τις ρυθμίσεις που είναι ενεργοποιημένες εκείνη την στιγμή, και μετά την επαναφορά του ρεύματος θα αρχίσει να δουλεύει με τις ρυθμίσεις που είχε πριν την διακοπή.

Αποθήκευση τροφίμων

Θάλαμος συντήρησης (2°C~8°C)

--Ο θάλαμος συντήρησης χρησιμοποιείται κυρίως για την αποθήκευση βραχυπρόθεσμων τροφίμων, όπως γάλα, αυγά και εμφιαλωμένα ποτά.

-- Τα λαχανικά, τα πεπόνια και τα φρούτα πρέπει να τοποθετούνται στο κουτί φρούτων και λαχανικών για να αποφευχθεί η απώλεια νερού. --Τα μαγειρεμένα φαγητά τοποθετούνται στο ψυγείο αφού έρθουν σε θερμοκρασία περιβάλλοντος και μέσα σε ειδικά δοχεία ή σε σακούλες συντήρησης χωρίς να ακουμπούν την πλάτη του ψυγείου για να μην παγώσουν και παράλληλα να μην αυξηθεί η θερμοκρασία στο εσωτερικό του ψυγείου.

Θάλαμος κατάψυξης (-24°C~ -15°C)

--Τα ψάρια και το κρέας προς κατάψυξη κόβονται σε μικρά κομμάτια, συσκευάζονται χωριστά σε σακούλες συντήρησης και στη συνέχεια τοποθετούνται στο συρτάρι της κατάψυξης.

--Τα γυάλινα δοχεία ή τα σφραγισμένα δοχεία γεμάτα με υγρό δεν πρέπει να φυλάσσονται στον θάλαμο κατάψυξης, για να αποφευχθεί ο κίνδυνος έκρηξης λόγω παγώματος.

--Τα φρέσκα τρόφιμα δεν πρέπει να αποθηκεύονται μαζί με τα κατεψυγμένα τρόφιμα.

★★ Συμβουλή:

Τα αποθηκευμένα τρόφιμα, εάν υπάρχουν, δεν πρέπει να φράζουν την έξοδο του αεραγωγού και τη θύρα επιστροφής από φόβο μήπως επηρεάσει το αποτέλεσμα της ψύξης.

Πριν αποθηκευτούν στο ψυγείο, ποτά και τρόφιμα πρέπει να βρίσκονται σε θερμοκρασία δωματίου.

Δημιουργία πάγου (αν η συσκευή σας διαθέτει)

Γεμίστε το δοχείο έως τα 4/5 με νερό και τοποθετήστε το στον θάλαμο κατάψυξης. Μόλις το νερό γίνει πάγος, περιστρέψτε τους διακόπτες για να διαχωριστεί ο πάγος από το δοχείο. Προσοχή να μην λυγίσετε το δοχείο. Όταν χωρίζετε τον πάγο, τυλίξτε το δοχείο με στεγνό πανί για να αποφύγετε κρυσπαγήματα.

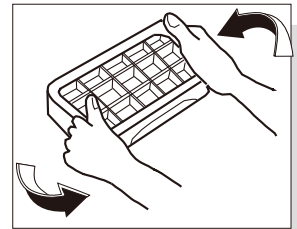

Κύριες λειτουργίες

Μέθοδος αποσυναρμολόγησης και συναρμολόγησης αξεσουάρ
--Γυάλινο ράφι στον θάλαμο συντήρησης: το ύψος του ραφίου είναι ρυθμιζόμενο, γεγονός που διευκολύνει την αποθήκευση αντικειμένων με διαφορετικούς όγκους. Τραβήξτε το ράφι προς τα έξω και προς τα πάνω με ελαφρύ τρόπο για να το βγάλετε.

--Συρτάρι φρούτων και λαχανικών: για αποθήκευση λαχανικών και φρούτων. Μπορεί να αφαιρεθεί τραβώντας προς τα έξω.

-- Συρτάρι στον θάλαμο κατάψυξης: αποθήκευση τροφίμων που πρέπει να διατηρηθούν μακροχρόνια, όπως κρέας και ψάρι. Μπορεί να αφαιρεθεί τραβώντας προς τα έξω και ανυψώνοντας προς τα πάνω.

Χρήσιμες συμβουλές: Συνιστάται να βάζετε τα μεγάλα κομμάτια κρέατος αφού τα κόψετε σε μικρά κομμάτια, για να αποφύγετε το δύσκολο κόψιμο μετά την κατάψυξη. Τα τρόφιμα ταχείας κατάψυξης πρέπει να διανέμονται ομοιόμορφα και να αποθηκεύονται μαζί μετά την κατάψυξη.

-- Βάση μπουκαλιών στην πόρτα του ψυγείου: αποθήκευση αυγών, διαφόρων εμφιαλωμένων ποτών και άλλων διαφόρων ειδών. Μπορεί να αφαιρεθεί αν σηκωθεί ελαφρά.

Σημείωση: Μην τραβάτε έξω το βάθρο της φιάλης στην πόρτα του ψυγείου με δύναμη κατά την αποσυναρμολόγηση, για να αποφύγετε την καταστροφή του ψυγείου.

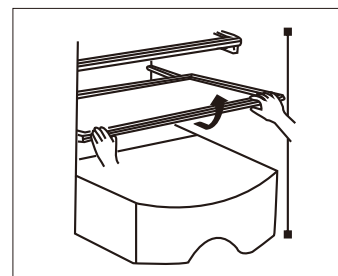

Βγάλετε τραβώντας ελαφρά προς τα πάνω και προς τα έξω

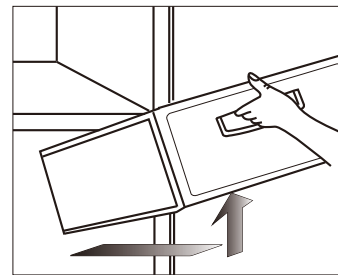

Βγάλετε τραβώντας προς τα έξω και προς τα πάνω ελαφρά

Φροντίδα και συντήρηση

Ισυνιστάται η συντήρηση του ψυγείου μία φορά το μήνα.

-- Αποσυνδέστε το φισ από την πρίζα για να αποφύγετε ηλεκτροπληξία.

--Χρησιμοποιήστε βρεγμένο πανί ή ουδέτερο απορρυπαντικό για να καθαρίσετε από σκόνες ή και άλλες ακαθαρσίες. Στη συνέχεια σκουπίστε τελείως το απορρυπαντικό.

--Μην χρησιμοποιείτε αλκαλικό απορρυπαντικό, σαπούνι σε σκόνη, βενζίνη και οινόπνευμα, ταλκ κ.λπ. Διαφορετικά, η βαφή ή τα πλαστικά μπορεί να καταστραφούν.

--Καθαρίζετε τακτικά το σώμα του ψυγείου και καθαρίζετε τις σκόνες από το έδαφος για να διατηρείται το ψυγείο καθαρό.

Επιθεωρήσεις μετά τη συντήρηση:

1. Εάν υπάρχουν ζημιές στο καλώδιο τροφοδοσίας και το φισ.
2. Εάν υπάρχουν σκόνες στο φισ τροφοδοσίας.
3. Εάν υπάρχει ασυνήθιστη θερμότητα στο φισ.
4. Εάν η πρίζα είναι χαλαρή.
5. Εάν το φισ έχει μπει στην πρίζα πλήρως.

Σημείωση:

Εάν το καλώδιο τροφοδοσίας και το φισ είναι κατεστραμμένα και υπάρχουν σκόνες, μπορεί να προκληθεί ηλεκτροπληξία ή πυρκαγιά. Αφού αποσυνδέσετε το φισ, πρέπει να περάσουν 5 λεπτά πριν το ξαναβάλετε.

Μην βάζετε τα χέρια σας κάτω από το ψυγείο για να μην τραυματιστείτε.

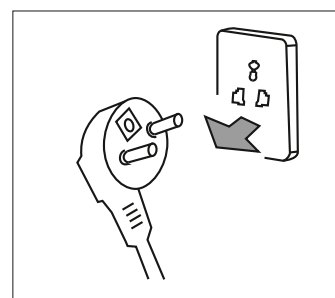

Αποσυνδέστε το φισ από την πρίζα πριν τον καθαρισμό



Παρακαλώ χρησιμοποιήστε ήπιο απορρυπαντικό

Αιτίες βλαβών

Τα ακόλουθα στοιχεία πρέπει να επιθεωρούνται πριν προκύψουν βλάβες που απαιτούν συντήρηση:

Βλάβες: Το ψυγείο δεν λειτουργεί, η απόδοση ψύξης δεν είναι καλή

Αιτίες: 1. Ελέγξτε τη σύνδεση του τροφοδοτικού. 2. Ελέγξτε εάν το ψυγείο εκτίθεται σε άμεσο ηλιακό φως ή εάν υπάρχει πηγή θερμότητας κοντά. 3. Ελέγξτε εάν υπάρχει χώρος απαγωγής θερμότητας γύρω από το ψυγείο.

Προτεινόμενη λύση: 1. Συνδέστε το τροφοδοτικό. 2. Μεταφέρετε το ψυγείο σε μέρος χωρίς άμεσο ηλιακό φως και πηγή θερμότητας. 3. Αφήστε αρκετό χώρο μεταξύ ψυγείου και τοίχου.

Βλάβες: Τα τρόφιμα στον θάλαμο συντήρησης είναι παγωμένα

Αιτίες: 1. Ελέγξτε εάν η θερμοκρασία ρύθμισης είναι πολύ χαμηλή. 2. Ελέγξτε εάν τα τρόφιμα με πολύ νερό βρίσκονται πολύ κοντά στο πίσω τοίχωμα.

Προτεινόμενη λύση: 1. Αυξήστε επαρκώς τη θερμοκρασία. 2. Μετακινήστε τα τρόφιμα με πολύ νερό στην πλευρά γυαλινού ραφιού που είναι πιο κοντά στην πόρτα.

Βλάβες: Υπάρχει μη φυσιολογικός ήχος στο ψυγείο

Αιτίες: 1. Ελέγξτε αν το κάτω μέρος του ψυγείου είναι σταθερό. 2. Ελέγξτε αν το ψυγείο είναι πολύ κοντά στον τοίχο. 3. Ελέγξτε εάν το ψυγείο αγγίζει άλλα αντικείμενα.

Προτεινόμενες λύσεις: 1. Ρυθμίστε το κάτω πόδι ρύθμισης για να σταθεροποιήσετε το ψυγείο. 2. Αφήστε αρκετό χώρο γύρω από το ψυγείο. 3. Αφαιρέστε τα εμπόδια.

Βλάβες: Υπάρχει αφύσικη οσμή στο ψυγείο

Αιτίες: 1. Ελέγξτε εάν τα τρόφιμα είναι σφραγισμένα για αποθήκευση. 2. Ελέγξτε εάν το ψυγείο είναι καθαρό. 3. Ελέγξτε εάν τα τρόφιμα αποθηκεύονται για πολύ μεγάλο χρονικό διάστημα.

Προτεινόμενες λύσεις: 1. Σφραγισμένα τρόφιμα για αποθήκευση. 2. Καθαρίζετε τακτικά το ψυγείο. 3. Μην αποθηκεύετε τα τρόφιμα για πολύ μεγάλο χρονικό διάστημα.

Ήχοι κατά την λειτουργία

Φαινόμενο: Ζέστη στις δύο πλευρές του ψυγείου και στο διαχωριστικό μεταξύ του θαλάμου συντήρησης και του θαλάμου κατάψυξης.

Αιτία: Οι σωληνώσεις του ψυγείου που γίνεται η κυκλοφορία του ψυκτικού υγρού βρίσκονται στις δύο πλευρές και στο μπροστινό μέρος του ψυγείου για απαγωγή θερμότητας και για αποφυγή συμπύκνωσης.

Φαινόμενο: Η πόρτα είναι πολύ σφιχτή και δεν ανοίγει εύκολα

Αιτία: Το εκ νέου άνοιγμα της πόρτας αμέσως μετά το κλείσιμο είναι δύσκολο γιατί εισέρχεται ζεστός αέρας στο ψυγείο και συστέλλεται για να δημιουργήσει διαφορά πίεσης. Είναι εύκολο να ανοίξετε την πόρτα μετά από λίγο.

Φαινόμενο: Υπάρχει ήχος τρεχούμενου νερού στο ψυγείο

Αιτία: Κατά την εκκίνηση ή τη διακοπή λειτουργίας του συμπιεστή, το ψυκτικό θα κάνει τέτοιο ήχο. Το νερό που παράγεται μετά την απόψυξη θα κάνει επίσης τέτοιο ήχο.

Φαινόμενο: Υπάρχει ήχος «κλικ» ή ήχος τικ στο ψυγείο

Αιτία: Η συρρίκνωση και η διόγκωση του περιβλήματος θα κάνει τέτοιο ήχο. Όταν το περίβλημα είναι κρύο ή η πόρτα ανοίγει, αυτός ο ήχος θα ακούγεται.

Φαινόμενο: Ακούγεται βουητό στο ψυγείο

Αιτία: Η λειτουργία του συμπιεστή θα κάνει τέτοιο ήχο (αν το ψυγείο δεν είναι ευθυγραμμισμένο, αυτός ο ήχος θα είναι πιο δυνατός)

Φαινόμενο: Υπάρχει συμπύκνωση ή πάγωμα στην επιφάνεια της πόρτας του θαλάμου κατάψυξης ή στην επιφάνεια των τροφίμων

Αιτίες: Η θερμοκρασία ή η υγρασία γύρω από το ψυγείο είναι υψηλή, η πόρτα είναι ανοιχτή για πολλή ώρα, τα τρόφιμα με πολύ νερό δεν είναι σφραγισμένα ή τυλιγμένα καλά.

Φαινόμενο: Υπάρχει συμπύκνωση στην ενσωματωμένη φωτεινή πηγή

Αιτία: Το φως παράγει θερμότητα αφού ανάψει και η πόρτα παραμένει ανοιχτή για πολλή ώρα, με συνέπεια να υπάρξει διαφορά θερμοκρασίας και έτσι η θήκη φωτός να έχει συμπύκνωση.

Φαινόμενο: Υπάρχει συμπύκνωση και υγρασία στο σώμα του ψυγείου

Αιτία: Αν η υγρασία του αέρα γύρω από το ψυγείο είναι υψηλή τότε αυτή θα συγκεντρωθεί έξω από το σώμα του ψυγείου και θα σχηματίσει συμπύκνωση.

Τεχνικές Παράμετροι

Μοντέλο	T73318EBN						
Κλιματικός τύπος	SN/N/ST/T						
Αντίσταση έναντι ηλεκτροπληξίας	I						
Αστέρια κατάψυξης	***						
Συνολική χωρητικότητα	318L						
Χωρητικότητα συντήρησης	219L						
Χωρητικότητα κατάψυξης	99L						
Τάση ρεύματος / συχνότητα	220-240V~/50Hz						
Ένταση ρεύματος	0.8A						
Ενεργειακή κλάση	E						
Δυνατότητα κατάψυξης / 24h	6kg / 24h						
Ετήσια κατανάλωση ρεύματος	247 kWh/a						
Ισχύς λάμπας	1.5 W						
Βάρος συσκευής	60kg						
Διαστάσεις	59,5x63,0x185,0 εκ						
Ψυκτικό υγρό / ποσότητα	R600a/ 42g						
Ένταση ακουστικού θορύβου	40dB(A)						

Πίνακας 1 – Κλιματικές κλάσεις

Κλάση	Σύμβολο	Εύρος τιμών θερμοκρασίας περιβάλλοντος
Εκτεταμένη εύκρατη κλάση	SN	Από 10°C έως 32°C
Εύκρατη κλάση	N	Από 16°C έως 32°C
Υποτροπική κλάση	ST	Από 16°C έως 38°C
Τροπική κλάση	T	Από 16°C έως 43°C

Εκτεταμένη εύκρατη: η παρούσα ψυκτική συσκευή προορίζεται για χρήση σε θερμοκρασίες περιβάλλοντος από 10°C έως 32°C

Εύκρατη: η παρούσα ψυκτική συσκευή προορίζεται για χρήση σε θερμοκρασίες περιβάλλοντος από 16°C έως 32°C

Υποτροπική: η παρούσα ψυκτική συσκευή προορίζεται για χρήση σε θερμοκρασίες περιβάλλοντος από 16°C έως 38°C

Τροπική: η παρούσα ψυκτική συσκευή προορίζεται για χρήση σε θερμοκρασίες περιβάλλοντος από 16°C έως 43°C

Για τα παρακάτω ανταλλακτικά μπορείτε να απευθυνθείτε στην αντιπροσωπεία

ΑΜΟΙΡΙΔΗΣ – ΣΑΒΒΙΔΗΣ Α.Ε.

17^{ης} Νοεμβρίου 87^Α

55535, Πυλαία, Θεσσαλονίκη

Τηλ.: 2310944944

Περιγραφή ανταλλακτικού	Διάθεση σε	Ελάχιστη περίοδος διάθεσης του ανταλλακτικού
Θερμοστάτης	Επαγγελματίες επισκευαστές	Τουλάχιστον 7 χρόνια από τη διάθεση του τελευταίου τεμαχίου στην αγορά
Αισθητήρας θερμοκρασίας	Επαγγελματίες επισκευαστές	Τουλάχιστον 7 χρόνια από την τελευταία τοποθέτηση του προϊόντος στην αγορά
Πλακέτα τυπωμένου κυκλώματος	Επαγγελματίες επισκευαστές	Τουλάχιστον 7 χρόνια από την τελευταία τοποθέτηση του προϊόντος στην αγορά
Φωτεινές πηγές	Επαγγελματίες επισκευαστές	Τουλάχιστον 7 χρόνια από την τελευταία τοποθέτηση του προϊόντος στην αγορά
Χειρολαβές θυρών	Επαγγελματίες επισκευαστές και τελικοί χρήστες	Τουλάχιστον 7 χρόνια από την τελευταία τοποθέτηση του προϊόντος στην αγορά
Γιγγλυμοί θυρών	Επαγγελματίες επισκευαστές και τελικοί χρήστες	Τουλάχιστον 7 χρόνια από την τελευταία τοποθέτηση του προϊόντος στην αγορά
Ράφια	Επαγγελματίες επισκευαστές και τελικοί χρήστες	Τουλάχιστον 7 χρόνια από την τελευταία τοποθέτηση του προϊόντος στην αγορά
Καλάθια	Επαγγελματίες επισκευαστές και τελικοί χρήστες	Τουλάχιστον 7 χρόνια από την τελευταία τοποθέτηση του προϊόντος στην αγορά
Παρεμβύσματα θυρών	Επαγγελματίες επισκευαστές και τελικοί χρήστες	Τουλάχιστον 10 χρόνια από την τελευταία τοποθέτηση του προϊόντος στην αγορά

ΣΗΜΕΙΩΣΗ ΓΙΑ ΤΗΝ ΑΝΑΚΥΚΛΩΣΗ



Το προϊόν που αγοράσατε έχει σχεδιαστεί και κατασκευαστεί με υλικά υψηλών προδιαγραφών και εξαρτήματα που μπορούν να ανακυκλωθούν και να ξαναχρησιμοποιηθούν. Το σύμβολο υποδεικνύει ότι οι ηλεκτρικές και ηλεκτρονικές συσκευές, στο τέλος της ζωής τους, θα πρέπει να μεταφέρονται σε ειδικούς χώρους απορριμμάτων, ξεχωριστά από τα σκουπίδια του σπιτιού σας. Παρακαλούμε, ρωτήστε τον τοπικό σας δήμο για τον χώρο απόρριψης ηλεκτρικών και ηλεκτρονικών συσκευών ή για τοποθεσία απόρριψης συσκευών προς ανακύκλωση. Στις χώρες της Ευρωπαϊκής Ένωσης, υπάρχουν σημεία συγκέντρωσης χρησιμοποιημένων ηλεκτρικών και ηλεκτρονικών συσκευών.

Παρακαλούμε, βοηθήστε μας να προστατέψουμε το περιβάλλον που ζούμε!

ΔΗΛΩΣΗ ΣΥΜΜΟΡΦΩΣΗΣ

Με την παρούσα, δηλώνουμε ότι η παρούσα συσκευή συμμορφώνεται προς τις ουσιώδεις απαιτήσεις και τις λοιπές διατάξεις των παρακάτω οδηγιών:

EMC-Directive: 14 / 30 / EU

Low Voltage Directive: 14 / 35 / EU

ErP Directive 09 / 125 / EC

CE Marking: 93 / 68 / EEC

RoHS Directive: 11 / 65 / EU Delegated Directive (EU) 15 / 863

Αντίγραφο της Δήλωσης Συμμόρφωσης υπάρχει στο www.morris.gr





ΕΙΣΑΓΩΓΕΑΣ
Καλλιόπη Καρύδα & ΣΙΑ Ε.Ε.
17ης Νοεμβρίου 87Α
55535, Πυλαία, Θεσσαλονίκη
Τηλ. 2316 006600
Fax. 2316 006650
www.morris.gr