



# MORRIS

**MVF-65385**

**MVF-65386**

**MVF-65395**

Βάστε προσεκτικά τις οδηγίες χρήσης πριν χρησιμοποιήσετε τη συσκευή

**ΕΓΧΕΙΡΙΔΙΟ ΧΡΗΣΗΣ**

**ΕΝΤΟΙΧΙΖΟΜΕΝΗ ΕΣΤΙΑ**

→Σας συνιστούμε να αφιερώσετε λίγο χρόνο για να διαβάσετε αυτό το Εγχειρίδιο λειτουργίας / εγκατάστασης για να κατανοήσετε πλήρως πώς να εγκαταστήσετε σωστά την εστία και πώς να τη χειριστείτε.

→Για εγκατάσταση, διαβάστε την ενότητα εγκατάστασης.

→Διαβάστε προσεκτικά όλες τις οδηγίες ασφαλείας πριν από τη χρήση και διατηρήστε το Εγχειρίδιο για μελλοντική αναφορά.

## **ΠΡΟΕΙΔΟΠΟΙΗΣΕΙΣ ΑΣΦΑΛΕΙΑΣ**

Διαβάστε προσεκτικά αυτό το εγχειρίδιο πριν επιχειρήσετε να χρησιμοποιήσετε αυτήν τη συσκευή για πρώτη φορά. Αυτό το εγχειρίδιο περιέχει σημαντικές πληροφορίες για την ασφαλή εγκατάσταση, χρήση και φροντίδα της συσκευής. Διατηρήστε αυτές τις οδηγίες για αναφορά προς μελλοντικούς χρήστες.

### **Εγκατάσταση**

#### **Κίνδυνος ηλεκτροπληξίας**

- Αποσυνδέστε τη συσκευή από την παροχή ηλεκτρικού ρεύματος πριν πραγματοποιήσετε οποιαδήποτε εργασία ή συντήρηση σε αυτήν.
- Η σύνδεση με ένα καλό σύστημα γειωμένης καλωδίωσης είναι απαραίτητη και υποχρεωτική.
- Οι αλλαγές στο οικιακό σύστημα καλωδίωσης πρέπει να γίνονται μόνο από εξειδικευμένο ηλεκτρολόγο.
- Η μη τήρηση αυτών των συμβουλών μπορεί να οδηγήσει σε ηλεκτροπληξία ή θάνατο.

#### **Κίνδυνος Τραυματισμού**

- Προσέξτε - τα άκρα του πάνελ είναι αιχμηρά.
- Η έλλειψη προσοχής μπορεί να προκαλέσει τραυματισμούς

#### **Σημαντικές οδηγίες ασφαλείας**

- Διαβάστε προσεκτικά πριν την εγκατάσταση και τη χρήση της συσκευής.
- Δεν πρέπει να τοποθετήσετε ποτέ εύφλεκτα υλικά πάνω στην συγκεκριμένη συσκευή.

- Διαθέστε τις οδηγίες στον υπεύθυνο εγκατάστασης. Με αυτό τον τρόπο θα μειώσετε το κόστος εγκατάστασης.
- Ακολουθήστε τις οδηγίες εγκατάστασης ώστε να αποφύγετε πιθανούς κινδύνους.
- Αυτή η συσκευή πρέπει να εγκατασταθεί σωστά και να γειωθεί μόνο από εξειδικευμένο τεχνικό.
- Αυτή η συσκευή πρέπει να συνδεθεί σε ένα κύκλωμα το οποίο ενσωματώνει ένα μονωτικό διακόπτη που παρέχει πλήρη αποσύνδεση από την τροφοδοσία ρεύματος.
- Εάν δεν εγκαταστήσετε σωστά τη συσκευή πλήττεται η αξιοπιστία της και ενδέχεται να μην ισχύει πλέον η εγγύηση.

## **Λειτουργία και συντήρηση**

### **Κίνδυνος ηλεκτροπληξίας**

- Μην μαγειρεύετε σε σπασμένη ή ραγισμένη εστία. Εάν η επιφάνεια της εστίας έχει σπάσει ή ραγίσει, απενεργοποιήστε τη συσκευή αμέσως (από τον διακόπτη του πίνακα) και επικοινωνήστε με έναν εξειδικευμένο τεχνικό.
- Διακόψτε την τροφοδοσία ρεύματος πριν από τον καθαρισμό ή τη συντήρηση.
- Η μη τήρηση αυτών των συμβουλών μπορεί να οδηγήσει σε ηλεκτροπληξία ή θάνατο.

### **Κίνδυνος υγείας**

- Αυτή η συσκευή συμμορφώνεται με τα πρότυπα ηλεκτρομαγνητικής ασφάλειας.

### **Κίνδυνος καυτής επιφάνειας**

- Κατά τη χρήση, προσβάσιμα μέρη της συσκευής θα είναι αρκετά ζεστά ώστε να προκαλέσουν εγκαύματα.

- Μην αφήνετε το σώμα σας, τα ρούχα ή οποιοδήποτε άλλο αντικείμενο εκτός από τα κατάλληλα μαγειρικά σκεύη να έρθει σε επαφή με το κεραμικό γυαλί μέχρι να κρυώσει η επιφάνεια.
- Μεταλλικά αντικείμενα όπως μαχαίρια, πιρούνια, κουτάλια και καπάκια δεν πρέπει να τοποθετούνται στην επιφάνεια της εστίας, καθώς μπορεί να ζεσταθούν
- Κρατήστε τα παιδιά μακριά από τη συσκευή.
- Οι λαβές των κατσαρόλων πιθανώς να είναι ζεστές. Ελέγξτε ότι οι λαβές της κατσαρόλας δεν προεξέχουν σε άλλες ζώνες μαγειρέματος που είναι ενεργοποιημένες. Κρατήστε τις λαβές μακριά από παιδιά.
- Εάν δεν ακολουθήσετε αυτές τις συμβουλές, ενδέχεται να προκληθούν εγκαύματα.

### **Κίνδυνος Κοψίματος**

- Όταν το προστατευτικό κάλυμμα της ξύστρας αφαιρεθεί ελευθερώνεται το κοφτερό μαχαίρι που περιέχει. Χρησιμοποιήστε με εξαιρετική προσοχή και φυλάξτε πάντα σε ασφαλές μέρος μακριά από παιδιά.
- Η παράβλεψη των παραπάνω οδηγιών μπορεί να οδηγήσει σε σοβαρούς τραυματισμούς.

### **Σημαντικές οδηγίες προστασίας**

- Μην αφήνετε τη συσκευή να λειτουργεί χωρίς επίβλεψη. Ο καπνός που προκύπτει από το μαγείρεμα, ή τα λίπη που εκτοξεύονται ενδέχεται να αναφλεγούν.
- Μην χρησιμοποιείτε ποτέ τη συσκευή σας ως επιφάνεια εργασίας ή αποθήκευσης.
- Μην αφήνετε ποτέ αντικείμενα ή σκεύη στη συσκευή.
- Ποτέ μην χρησιμοποιείτε τη συσκευή σας για θέρμανση του δωματίου.

- Μετά τη χρήση, απενεργοποιήστε πάντα τις ζώνες μαγειρέματος και την εστία όπως περιγράφεται σε αυτό το εγχειρίδιο (δηλ. Χρησιμοποιώντας τα χειριστήρια αφής).
- Μην αφήνετε τα παιδιά να παίζουν με τη συσκευή, να καθίσουν, να στέκονται ή να ανεβαίνουν πάνω της.
- Μην αποθηκεύετε είδη ενδιαφέροντος για παιδιά σε ντουλάπια πάνω από τη συσκευή. Τα παιδιά που ανεβαίνουν στην εστία θα μπορούσαν να τραυματιστούν σοβαρά.
- Μην αφήνετε τα παιδιά μόνα ή χωρίς επίβλεψη στην περιοχή όπου χρησιμοποιείται η συσκευή.
- Τα παιδιά ή τα άτομα με αναπηρία ή περιορισμένη ικανότητά να χρησιμοποιούν τη συσκευή θα πρέπει να έχουν ένα υπεύθυνο και ικανό άτομο να τα καθοδηγήσει στη χρήση. Ο εκπαιδευτής θα πρέπει να σίγουρος ότι το άτομο μπορεί να χρησιμοποιήσει τη συσκευή χωρίς κίνδυνο για τον εαυτό του και τους γύρω του.
- Μην επισκευάζετε και μην αντικαθιστάτε οποιοδήποτε μέρος της συσκευής, εκτός εάν αυτό αναφέρεται στο εγχειρίδιο. Όλες οι άλλες εργασίες συντήρησης πρέπει να γίνονται από εξειδικευμένο τεχνικό.
- Μην χρησιμοποιείτε ατμοκαθαριστή για να καθαρίσετε την εστία σας.
- Μην τοποθετείτε ή ρίχνετε βαριά αντικείμενα στην εστία σας.
- Μην στέκεστε επάνω στην εστία σας.
- Μην χρησιμοποιείτε σκεύη με ακανόνιστες, αιχμηρές άκρες και μη σύρετε τηγάνια στην επιφάνεια του γυαλιού, καθώς μπορεί να γρατζουνιστεί.

- Μη χρησιμοποιείτε καθαριστικά ή άλλα σκληρά λειαντικά για να καθαρίσετε την εστία σας, καθώς αυτά μπορούν να γρατσουνίσουν το κεραμικό γυαλί.

- Εάν το καλώδιο τροφοδοσίας είναι κατεστραμμένο, πρέπει να αντικατασταθεί από τον κατασκευαστή, τον αντιπρόσωπο σέρβις του ή παρόμοια εξειδικευμένα άτομα για να αποφευχθεί ο κίνδυνος.

- Αυτή η συσκευή προορίζεται να χρησιμοποιηθεί μόνο σε οικιακό περιβάλλον! Η εμπορική χρήση οποιουδήποτε είδους δεν καλύπτεται από την εγγύηση του κατασκευαστή!

- ΠΡΟΕΙΔΟΠΟΙΗΣΗ: Η συσκευή και τα προσβάσιμα μέρη της θα ζεσταθούν κατά τη χρήση.

Πρέπει να ληφθεί μέριμνα για να αποφευχθεί η επαφή με τα στοιχεία θέρμανσης. Τα παιδιά ηλικίας κάτω των 8 ετών κρατούνται μακριά, εκτός εάν εποπτεύονται συνεχώς.

- Αυτή η συσκευή μπορεί να χρησιμοποιηθεί από παιδιά ηλικίας από 8 ετών και άνω και άτομα με μειωμένες σωματικές, αισθητηριακές ή διανοητικές ικανότητες ή έλλειψη εμπειρίας και γνώσης εάν επιβλέπονται ή καθοδηγούνται σχετικά με τη χρήση της συσκευής με ασφαλή τρόπο και κατανοούν τους σχετικούς κινδύνους.

- Τα παιδιά δεν πρέπει να παίζουν με τη συσκευή. Ο καθαρισμός και η συντήρηση των χρηστών δεν μπορούν να γίνονται από παιδιά χωρίς επίβλεψη.

- ΠΡΟΕΙΔΟΠΟΙΗΣΗ: Το απρόσκοπτο μαγείρεμα σε εστίες με λίπος ή λάδι μπορεί να είναι επικίνδυνο και μπορεί να οδηγήσει σε φωτιά. ΠΟΤΕ μην προσπαθήσετε να σβήσετε μια φωτιά με νερό, αλλά απενεργοποιήστε τη συσκευή και στη συνέχεια καλύψτε τη φλόγα π.χ. με καπάκι ή ειδική πυρίμαχη κουβέρτα.

- ΠΡΟΕΙΔΟΠΟΙΗΣΗ: Κίνδυνος πυρκαγιάς: μην αποθηκεύετε αντικείμενα στις επιφάνειες μαγειρέματος.
- Προειδοποίηση: Εάν η επιφάνεια είναι ραγισμένη, απενεργοποιήστε τη συσκευή για να αποφύγετε την πιθανότητα ηλεκτροπληξίας.
- Η συσκευή δεν προορίζεται για λειτουργία μέσω εξωτερικού χρονοδιακόπτη ή ξεχωριστού συστήματος τηλεχειριστηρίου.



## ΟΔΗΓΟΣ ΣΥΣΚΕΥΗΣ

MVF-65385/MVF-65395

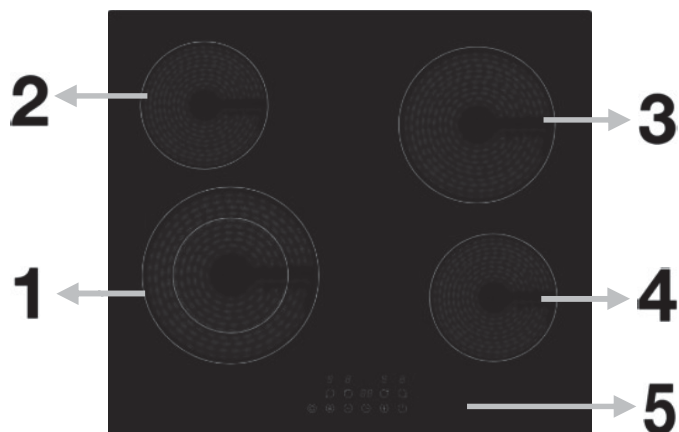

1. max. 1100/2200 W ζώνη
2. max. 1200 W ζώνη
3. max. 1800 W ζώνη
4. max. 1200 W ζώνη
5. Πίνακας ελέγχου

/ MVF-65386

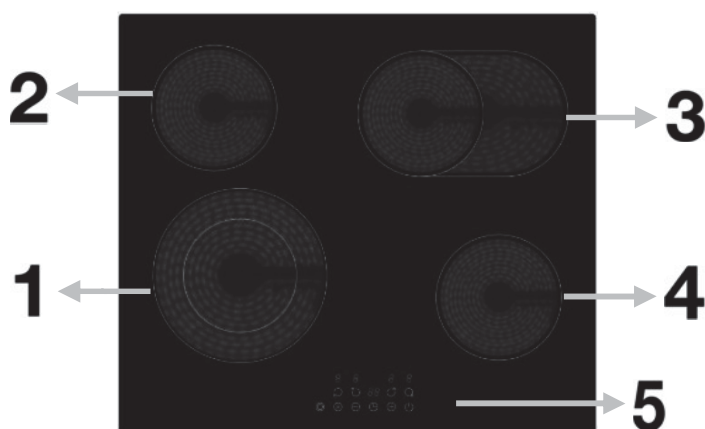

1. max. 1100/2200 W ζώνη
2. max. 1200 W ζώνη
3. max. 1100/2000 W ζώνη
4. max. 1200 W ζώνη
5. Πίνακας ελέγχου

## ΠΙΝΑΚΑΣ ΕΛΕΓΧΟΥ

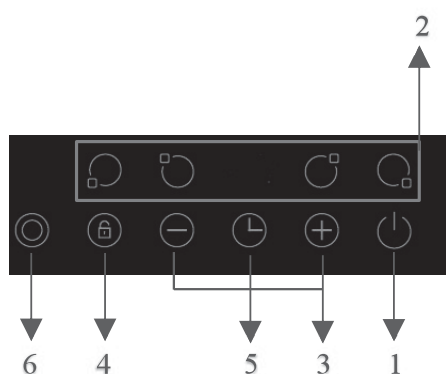

1. Πλήκτρο Ενεργοποίησης / Α-πενεργοποίησης
2. Επιλογή ζώνης
3. Ρύθμιση έντασης
4. Κλείδωμα (για παιδιά)
5. Χρονόμετρο
6. Διπλή/ Οβάλ ζώνη

## Πληροφορίες Συσκευής

### Τεχνικά Χαρακτηριστικά

Μοντέλο Συσκευής	MVF - 65385/MVF - 65395/MVF - 65386
Μαγειρικές Ζώνες	4 Zones
Τάση	220-240V~
Ισχύς	6400~6600W
Μέγεθος προϊόντος: Μ×Π×Υ(mm)	590X520X62
Διαστάσεις εντοιχισμού: Α×Β (mm)	560X490

Οι διαστάσεις δίνονται κατά προσέγγιση.

### Πριν τη χρήση της εστίας

- Διαβάστε τον οδηγό, προσέχοντας ιδιαίτερα το πεδίο «Σημαντικές Οδηγίες Προστασίας».
- Αφαιρέστε τις προστατευτικά επιφανειών πριν τη χρήση.

### Χρήση των πλήκτρων αφής

- Τα πλήκτρα ανταποκρίνονται στο άγγιγμά σας χωρίς να χρειάζεται να εφαρμόσετε δύναμη.
- Συμβουλευτείτε την παρακάτω εικόνα για τη σωστή χρήση.

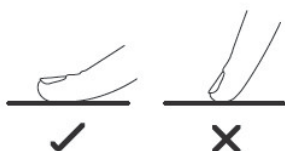



- Θα ακούσετε ένα ηχητικό σήμα κάθε φορά που πιέζετε σωστά σαν επιβεβαίωση.
- Βεβαιωθείτε ότι ο οθόνη επιλογών είναι στεγνή, δεν καλύπτεται από κάτι (π.χ. ύφασμα). Ακόμα και μία ελαφριά υγρασία μπορεί να δυσκολέψει πολύ τη χρήση.

## Χρησιμοποιώντας την εστία



### Ενεργοποίηση / Απενεργοποίηση συσκευής

Ενεργοποιήστε ή απενεργοποιήστε την εστία με το αντίστοιχο πλήκτρο.

1. Πιέστε το πλήκτρο . Όλες οι ενδείξεις φαίνονται “-”.
2. Τοποθετήστε ένα ταιριαστό σκεύος στην ζώνη μαγειρέματος που επιθυμείτε να χρησιμοποιήσετε.
  - Βεβαιωθείτε ότι το σκεύος είναι καθαρό και στεγνό. Το ίδιο και η επιφάνεια της εστίας.
3. Επιλέγοντας το πλήκτρο μίας ζώνης μαγειρέματος στην οθόνη επιλογών, θα εμφανιστεί μία ένδειξη δίπλα από το πλήκτρο.
4. Επιλέξτε την ένταση πιέζοντας  ή .

  - Σε περίπτωση που δεν επιλέξετε κάτι για ένα λεπτό, η συσκευή θα απενεργοποιηθεί αυτόματα

### Όταν τελειώσετε το μαγείρεμα

1. Απενεργοποιήστε τη ζώνη μαγειρέματος πιέζοντας  μέχρι η ένταση να γίνει ‘0’
2. Απενεργοποιήστε ολόκληρη συσκευή, πιέζοντας .

### Προειδοποίηση Θερμής επιφάνειας

**H** Η ένδειξη “H” θα εμφανιστεί στις ζώνες μαγειρέματος με ιδιαίτερα υψηλή θερμοκρασία. Η ένδειξη θα εξαφανιστεί όταν η θερμοκρασία μειωθεί σε αφαλές επίπεδο. Μπορεί επίσης να χρησιμοποιηθεί ως λειτουργία εξοικονόμησης ενέργειας εάν θέλετε να θερμάνετε περαιτέρω κάποιο σκεύος, χρησιμοποιήστε τη ζώνη μαγειρέματος που είναι ακόμα ζεστή.

## Λειτουργία κλειδώματος (για παιδιά)

Χρησιμοποιήστε αυτή τη λειτουργία ώστε να αποφύγετε την ακούσια χρήση (για παράδειγμα από κάποιο παιδί).

## Ενεργοποίηση Κλειδώματος

Πατήστε την ένδειξη  μέχρι στις ενδείξεις χρόνου να εμφανιστεί η ένδειξη "Lo".

## Απενεργοποίηση Κλειδώματος

1. Βεβαιωθείτε πως η εστία είναι ενεργοποιημένη
2. Πιέστε το πλήκτρο κλειδώματος  για τρία δευτερόλεπτα.
3. Είστε έτοιμοι να ξεκινήσετε τη χρήση της εστίας.



Όταν η εστία είναι σε λειτουργία παιδικού κλειδώματος, όλα τα χειριστήρια είναι απενεργοποιημένα εκτός από το κύριο πλήκτρο ενεργοποίησης. Μπορείτε να απενεργοποιήσετε την εστία από τον κύριο διακόπτη σε επείγουσα ανάγκη, ωστόσο, θα χρειαστεί να ξεκλειδώσετε την εστία στην επόμενη χρήση.

## Προειδοποίηση θερμής επιφάνειας

Όταν η εστία λειτουργεί για αρκετή ώρα, θα υπάρξει κάποια υπολειπόμενη θερμότητα. Η ένδειξη ισχύος θα εμφανιστεί "H" για να σας προειδοποιήσει να μείνετε μακριά από αυτήν.

## Αυτόματη Απενεργοποίηση

Η λειτουργία ασφαλείας της εστίας κλείνει αυτόματα. Αυτό συμβαίνει όποτε ξεχάσετε να απενεργοποιήσετε μια ζώνη μαγειρέματος. Οι προεπιλεγμένοι χρόνοι τερματισμού παρουσιάζονται στον παρακάτω πίνακα:

Ένταση	1	2	3	4	5	6	7	8	9
Χρόνοι τερματισμού (ώρες)	8	8	8	4	4	4	2	2	2



## Χρήση Χρονόμετρου

Χρησιμοποιήστε το χρονόμετρο με δύο τρόπους:

- Χρησιμοποιήστε το χρονόμετρο σαν ειδοποίηση. Σε αυτή την περίπτωση το χρονόμετρο δεν θα απενεργοποιήσει καμία ζώνη μετά το πέρας του χρονικού διαστήματος που επιλέξατε.



- Χρησιμοποιήστε το χρονόμετρο σαν χρονοδιακόπτη για να απενεργοποιήσετε μία ή παραπάνω ζώνες όταν το επιθυμείτε.
- Ρυθμίστε το χρονόμετρο για έως 99 λεπτά.

### Χρήση ειδοποίησης

1. Βεβαιωθείτε ότι η εστία είναι ενεργοποιημένη και καμία ζώνη μαγειρέματος δεν έχει επιλεγεί.  
Σημείωση: μπορείτε να χρησιμοποιήσετε την ειδοποίηση πριν ή μετά την ολοκλήρωση της επιλογής ζώνης μαγειρέματος.
2. Αγγίξτε το πλήκτρο χρονοδιακόπτη. Η ένδειξη "00" θα εμφανιστεί στην οθόνη του χρονοδιακόπτη και το ψηφίο "0" αναβοσβήνει.
3. Ρυθμίστε τα επιθυμητά λεπτά αγγίζοντας το - ή το +.
4. Πατήστε ξανά το πλήκτρο χρονοδιακόπτη και, στη συνέχεια, θα αναβοσβήνει ο αριθμός που θα αντιπροσωπεύει τις δεκάδες.
5. Επιλέξτε εύκολα το ψηφίο των δεκάδων χρησιμοποιώντας τα πλήκτρα  και .
6. Όταν οριστεί η ώρα, θα ξεκινήσει αμέσως η αντίστροφη μέτρηση. Στην οθόνη θα εμφανίζεται ο χρόνος που απομένει.
7. Ένα ηχητικό σημάδι θα ακούγεται για 30 δευτερόλεπτα και η ένδειξη του χρονοδιακόπτη θα δείξει " -- " όταν ολοκληρωθεί ο χρόνος ρύθμισης.

### Χρήση χρονοδιακόπτη

#### Χρονοδιακόπτης για μία ζώνη:

1. Επιλέξτε τη ζώνη μαγειρέματος στην οποία επιθυμείτε να βάλετε χρονοδιακόπτη.
  2. Πιέστε το πλήκτρο του χρονόμετρου, τα ψηφία  θα εμφανιστούν στην οθόνη του χρονόμετρου και η ένδειξη "0" θα αναβοσβήνει.
  3. Επιλέξτε την διάρκεια.
  4. Μετά την επιλογή, θα ξεκινήσει η αντίστροφη μέτρηση. Στην οθόνη θα αναγράφεται ο χρόνος που απομένει.
- ΣΗΜΕΙΩΣΗ:** Μία κόκκινη τελεία θα εμφανιστεί δίπλα στην ένδειξη της έντασης της ζώνης στην οποία εφαρμόζετε τον χρονοδιακόπτη (π.χ.: ).

5. Η ζώνη μαγειρέματος θα απενεργοποιηθεί αυτόματα όταν τελειώσει ο χρόνος.



**ΣΗΜΕΙΩΣΗ:** Άλλες ζώνες μαγειρέματος θα συνεχίσουν να λειτουργούν εάν έχουν ενεργοποιηθεί προηγουμένως.

## Χρήση χρονοδιακόπτη για περισσότερες ζώνες:

1. Όταν ενεργοποιείτε χρονοδιακόπτη για πολλαπλές ζώνες, οι δεκαδικές τελείες των αντιστοιχων ζωνών θα ανάψουν. Η ένδειξη χρόνου δείχνει τον υπολειπόμενο χρόνο. Αναβοσβήνει η τελεία της αντίστοιχης ζώνης 

2. Η αντίστοιχη ζώνη μαγειρέματος θα απενεργοποιηθεί αυτόματα όταν τελειώσει ο χρόνος. Στη συνέχεια θα εμφανίζεται ο εναπομείνοντας ενεργοποιημένος χρονοδιακόπτης και η τελεία της αντίστοιχης ζώνης θα αναβοσβήνει,

3. Για να ελέγξετε τον υπολειπόμενο χρόνο που έχει οριστεί σε μια συγκεκριμένη ζώνη, αγγίξτε τη ζώνη και ο αντίστοιχος χρόνος θα εμφανιστεί στην ένδειξη χρονοδιακόπτη.

## Ακύρωση Χρονόμετρου

1. Επιλέξτε την ζώνη στην οποία έχετε ρυθμίσει το χρονόμετρο
2. Πιέστε το πλήκτρο του χρονόμετρου. Η αντίστοιχη ένδειξη θα αναβοσβήνει.
3. Ρυθμίστε το χρονόμετρο στην τιμή "00". Η λειτουργία ακυρώνεται.

## Οδηγίες Μαγειρέματος



Προσέξτε όταν τηγανίζετε καθώς το λάδι και το λίπος θερμαίνονται πολύ γρήγορα

. Σε εξαιρετικά υψηλές θερμοκρασίες το λάδι και το λίπος θα αναφλεγούν αυθόρμητα και αυτό παρουσιάζει σοβαρό κίνδυνο πυρκαγιάς.

## Συμβουλές μαγειρικής

- Όταν το φαγητό βράσει, μειώστε τη ρύθμιση ισχύος.
- Η χρήση καπακιού μειώνει τους χρόνους μαγειρέματος και εξοικονομεί ενέργεια διατηρώντας τη θερμότητα
- Ελαχιστοποιήστε την ποσότητα υγρού ή λίπους για να μειώσετε τους χρόνους μαγειρέματος.
- Ξεκινήστε το μαγείρεμα με υψηλή ισχύ και μειώστε το όταν το φαγητό έχει θερμανθεί καλά.

## Heat Settings

Ένταση	Ενδεικτικός σκοπός χρήσης
1 - 2	<ul style="list-style-type: none"><li>• για ζέσταμα μικρής ποσότητας φαγητού</li><li>• για να λιώσετε σοκολάτα, βούτυρο και άλλες τροφές που καίγονται εύκολα</li><li>• για ελαφρύ βράσιμο</li><li>• για αργό ζέσταμα</li></ul>
3 - 4	<ul style="list-style-type: none"><li>• για να ζεστάνετε ξανά φαγητό</li><li>• για γρήγορο βράσιμο</li><li>• για να μαγειρέψετε ρύζι</li></ul>
5 - 6	<ul style="list-style-type: none"><li>• για να φτιάξετε pancakes</li></ul>
7 - 8	<ul style="list-style-type: none"><li>• για να σοτάρετε</li><li>• για να μαγειρέψετε μακαρόνια</li></ul>
9	<ul style="list-style-type: none"><li>• για τηγάνισμα</li><li>• για να αποξηράνετε</li><li>• για να βράσετε σούπα</li><li>• για να βράσετε νερό</li></ul>

## Φροντίδα και καθαριότητα

Τι;	Πώς;
-----	------

<p>Λεκέδες στο γυαλί (δακτυλικά αποτυπώματα, σημάδια, υπολειμματικοί λεκέδες από υλικά μη ζαχαρώδη, κλπ)</p>	<ol style="list-style-type: none"> <li>1. Απενεργοποιήστε την εστία.</li> <li>2. Εφαρμόστε καθαριστικό εστιών ενώ η επιφάνεια είναι ακόμα ζεστή (αλλά όχι καυτή!)</li> <li>3. Ξεπλύνετε και σκουπίστε με ένα καθαρό πανί ή χαρτοπετσέτα.</li> <li>4. Ενεργοποιήστε ξανά την εστία.</li> </ol>
<p>Άλατα, υπολειμματικοί λεκέδες από ζαχαρώδη υλικά, κλπ)</p>	<ol style="list-style-type: none"> <li>1. Αφαιρέστε τέτοιου τύπου λεκέδες αμέσως, χρησιμοποιώντας κάποιο είδος λεπίδας ή μαχαιριού ειδικό για κεραμικές επιφάνειες. Προσοχή στις ζώνες με υψηλή θερμοκρασία.</li> <li>1. Απενεργοποιήστε την εστία.</li> <li>2. Κρατήστε τη λεπίδα ή το μαχαίρι υπό γωνία 30 ° και απομακρύνεται το λεκέ προς σε μια πιο δροσερή περιοχή της εστίας.</li> <li>3. Καθαρίστε την περιοχή με κάποιο πανί.</li> </ol>
<p>Λεκέδες στο χειριστήριο αφής</p>	<ol style="list-style-type: none"> <li>1. Απενεργοποιήστε την εστία.</li> <li>2. Αφαιρέστε τους λεκέδες</li> <li>3. Σκουπίστε την περιοχή ελέγχου αφής με ένα καθαρό υγρό σφουγγάρι ή πανί και μετά σκουπίστε την περιοχή εντελώς με μία στεγνή χαρτοπετσέτα</li> <li>4. Ενεργοποιήστε ξανά την εστία.</li> </ol>

### Σημαντικό!

- Όταν η εστία είναι απενεργοποιημένη, δεν θα υπάρχει ένδειξη θερμής επιφάνειας «H», αλλά η ζώνη μαγειρέματος μπορεί να εξακολουθεί να είναι ζεστή! Προσέξτε ιδιαίτερα!
- Τα ισχυρά καθαριστικά, ορισμένα σφουγγάρια όπως και το σύρμα κουζίνας ενδέχεται να γρατσουνίσουν το γυαλί. Πάντα διαβάζετε την ετικέτα για να ελέγχετε αν το καθαριστικό σας είναι κατάλληλο.
- Ποτέ μην αφήνετε υπολείμματα καθαριστικού στην εστία: το γυαλί μπορεί να λεκιαστεί.
- Αφαιρέστε τους λεκέδες που έχουν απομείνει από τροφές που έλιωσαν ή περιέχουν ζάχαρη το συντομότερο δυνατό. Εάν κρυώσουν στο γυαλί, μπορεί να είναι δύσκολο να αφαιρεθούν ή ακόμη και να βλάψουν μόνιμα την επιφάνεια του γυαλιού.



- Κίνδυνος κοπής: όταν το κάλυμμα ασφαλείας αποσυρθεί από την ξύσρα, οι αιχμές της μπορούν να προκαλέσουν τραυματισμούς. Χρησιμοποιήστε με εξαιρετική προσοχή και φυλάξτε πάντα με ασφάλεια και μακριά από παιδιά.
- Τα χειριστήρια αφής ενδέχεται να μην λειτουργούν όταν φέρουν υγρασία. Σε αυτή τη περίπτωση, η εστία ενδέχεται να εκπέμψει ηχητικό σήμα και να απενεργοποιηθεί. Βεβαιωθείτε ότι έχετε σκουπίσει την περιοχή των πλήκτρων αφής πριν ενεργοποιήσετε ξανά την εστία.

## Συχνές ερωτήσεις και γρήγορος έλεγχος

Πρόβλημα	Αιτία - Λύση
Η εστία δεν ενεργοποιείται	Έλλειψη παροχής ρεύματος. Ελέγξτε τη σύνδεση με την παροχή και βεβαιωθείτε ότι είναι ενεργοποιημένη. Ελέγξτε εάν υπάρχει διακοπή ρεύματος στο σπίτι ή στην περιοχή σας. Εάν έχετε ελέγξει τα πάντα και το πρόβλημα παραμένει, καλέστε έναν εξειδικευμένο τεχνικό.
Τα πλήκτρα αφής δεν ανταποκρίνονται	Ο πίνακας ελέγχου κλειδώνεται από τη λειτουργία κλειδώματος παιδιών. Για να ξεκλειδώσετε, ανατρέξτε στην ενότητα Λειτουργία κλειδώματος (για παιδιά)
Τα πλήκτρα αφής ανταποκρίνονται με δυσκολία	Μπορεί να υπάρχει μια υγρασία στην περιοχή των πλήκτρων ή μπορεί να μην χρησιμοποιείτε την άκρη του δακτύλου σας όταν αγγίζετε τα πλήκτρα. Βεβαιωθείτε ότι η περιοχή ελέγχου αφής είναι στεγνή και χρησιμοποιήστε τα δάχτυλά σας όπως επισημαίνεται στο πεδίο «Χρήση πλήκτρων Αφής»
Δημιουργούνται γρατζουνιές στην επιφάνεια	Ακατάλληλο μαγειρικό σκεύος. Ακατάλληλος καθαρισμός. Χρησιμοποιήστε σκεύη με επίπεδες λείες βάσεις και κατάλληλα καθαριστικά όπως επισημαίνεται στο πεδίο «Φροντίδα και καθαριότητα».

<p>Από τη χρήση ορισμένων σευών προκύπτει θόρυβος</p>	<p>Αυτό μπορεί να προκληθεί από το υλικό των μαγειρικών σκευών σας (στρώματα διαφορετικών μετάλλων). Είναι φυσιολογικό για σκεύη μαγειρικής και δεν υποδηλώνει κάποιο σφάλμα ή βλάβη.</p>
<p>Θόρυβος σε ορισμένες ρυθμίσεις ισχύος.</p>	<p>Αυτό προκαλείται από την τεχνολογία του επαγωγικού μαγειρέματος. Αυτό είναι φυσιολογικό, αλλά ο θόρυβος μπορεί να ηρεμήσει ή να εξαφανιστεί εντελώς όταν αλλάξετε τη ρύθμιση στάθμης ισχύος.</p>
<p>Παρατηρείται θόρυβος ανεμιστήρα από την επαγωγική εστία.</p>	<p>Ένας ανεμιστήρας, ενσωματωμένος στην επαγωγική εστία εμποδίζει την υπερθέρμανση. Μπορεί να συνεχίσει να λειτουργεί ακόμη και αφού έχετε απενεργοποιήσει την επαγωγική εστία. Αυτό είναι φυσιολογικό και δεν χρειάζεται καμία ενέργεια. Μην απενεργοποιείτε την ηλεκτρική από τον πίνακα ενώ ο ανεμιστήρας λειτουργεί.</p>
<p>Τα σκεύη δεν θερμαίνονται. Στην οθόνη εμφανίζεται η ένδειξη <math>\underline{U}</math>.</p>	<p>Η επαγωγική εστία δεν μπορεί να ανιχνεύσει το σκεύος. Ελέγξτε το μέγεθος του σκεύους. Ίσως είναι πολύ μικρό για τη ζώνη μαγειρέματος ή δεν είναι σωστά κεντραρισμένο. Χρησιμοποιήστε μαγειρικά σκεύη κατάλληλα για μαγείρεμα. Κεντράρετε σωστά και βεβαιωθείτε ότι η βάση του ταιριάζει με το μέγεθος της ζώνης μαγειρέματος.</p>
<p>Η επαγωγική εστία ή μια ζώνη απενεργοποιείται απροσδόκητα. Αναπαράγεται ένας ήχος και στην οθόνη εμφανίζεται ένας κωδικός σφάλματος.</p>	<p>Τεχνικό σφάλμα. Σημειώστε τον κωδικό σφάλματος (συνήθως βρίσκεται με ένα ή δύο ψηφία στην οθόνη του χρονομέτρου). Απενεργοποιήστε την επαγωγική εστία από τον πίνακα και επικοινωνήστε με έναν εξειδικευμένο τεχνικό.</p>

## Κωδικοί σφάλματος

Εάν εμφανιστεί μια ανωμαλία, η εστία θα εισέλθει αυτόματα στην προστατευτική κατάσταση και θα εμφανίσει τους αντίστοιχους κωδικούς προστασίας / σφάλματος:

Πρόβλημα	Πιθανή αιτία	Τι μπορείτε να κάνετε
Ε0 & επαναλαμβανόμενο ηχητικό σήμα	Προστασία υπερθέρμανσης: η εστία υπερθερμαίνεται.	Σταματήστε το μαγείρεμα έως ότου η εσωτερική θερμοκρασία επανέλθει στην κανονική. Επικοινωνήστε με το τμήμα εξυπηρέτησης και service για να ελέγξετε την εστία αν υπάρχει βλάβη.
E1	Βλάβη ανοιχτού κυκλώματος θερμοστοιχείου	Επικοινωνήστε με το τμήμα εξυπηρέτησης και service

**ΠΡΟΣΟΧΗ!** Για να αποφύγετε τον κίνδυνο, μην αποσυναρμολογείτε τη μονάδα μόνοι σας!

## Εγκατάσταση

### Επιλογή εξοπλισμού εγκατάστασης

Κόψτε την επιφάνεια εργασίας σύμφωνα με τα μεγέθη που φαίνονται στο σχέδιο.

Για σκοπούς εγκατάστασης και χρήσης, πρέπει να διατηρείται τουλάχιστον 50 mm χώρο γύρω από την οπή.

Βεβαιωθείτε ότι το πάχος της επιφάνειας εργασίας είναι τουλάχιστον 30 mm. Επιλέξτε ανθεκτικό στη θερμότητα υλικό επιφάνειας εργασίας για να αποφύγετε μεγαλύτερη παραμόρφωση που προκαλείται από την εκπομπή θερμότητας από την εστία.

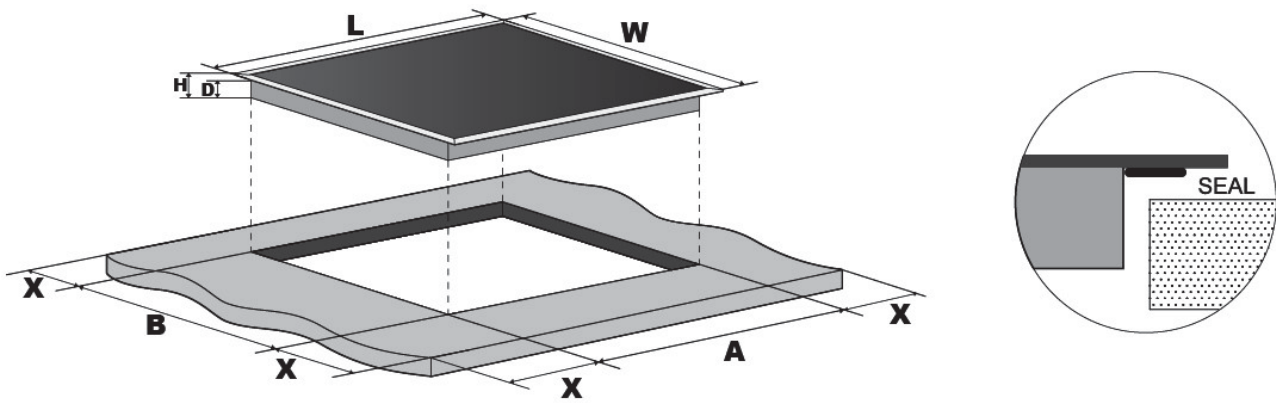

	L(mm)	W(mm)	H(mm)	D(mm)	A(mm)	B(mm)	X(mm)
	590	520	55	51	560	490	50 mini

**ΠΡΟΣΟΧΗ:** Σε κάθε περίπτωση, βεβαιωθείτε ότι η εστία είναι αεριζόμενη καλά και ότι η είσοδος και η έξοδος αέρα δεν είναι φραγμένες. Βεβαιωθείτε ότι η εστία είναι σε καλή κατάσταση.



Σημείωση: Η απόσταση ασφαλείας μεταξύ της εστίας και του ντουλαπιού πάνω από την εστία πρέπει να είναι τουλάχιστον 760 mm.

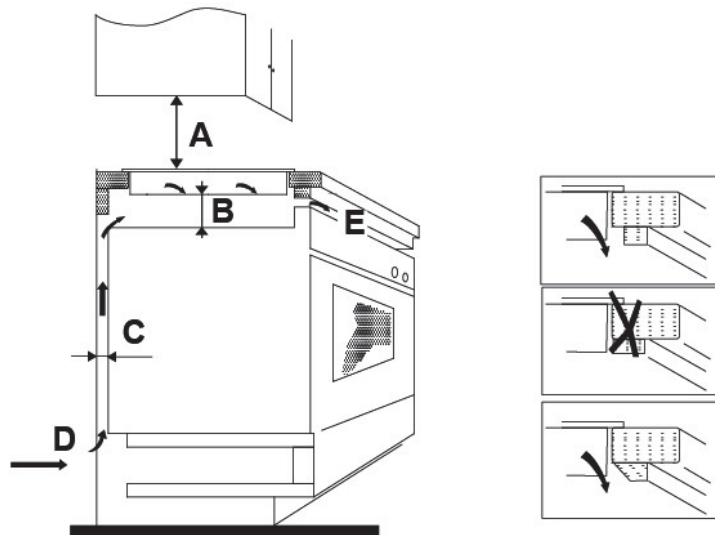

A(mm)	B(mm)	C(mm)	D	E
760	50mm ελαχ	20mm ελαχ	Είσοδος αέρα	Έξοδος αέρα 5mm

## **Πριν εγκαταστήσετε την εστία, βεβαιωθείτε πως**

- η επιφάνεια εργασίας είναι τετράγωνη και επίπεδη, και κανένα μέρος δεν παρεμβαίνει στις απαιτήσεις χώρου
- η επιφάνεια εργασίας είναι κατασκευασμένη από ανθεκτικό στη θερμότητα υλικό
- εάν η εστία είναι τοποθετημένη πάνω από έναν φούρνο, ο φούρνος διαθέτει έναν ενσωματωμένο ανεμιστήρα ψύξης
- η εγκατάσταση συμμορφώνεται με τα ισχύοντα πρότυπα και θα πραγματοποιηθεί με τέτοιο τρόπο ώστε να είναι εφικτός ο καθαρισμός της εστίας.
- ένας μονωμένος διακόπτης που παρέχει πλήρη αποσύνδεση από το δίκτυο τροφοδοσίας ενσωματώνεται στη μόνιμη καλωδίωση, τοποθετείται και τοποθετείται ώστε να συμμορφώνεται με τους τοπικούς κανόνες και κανονισμούς καλωδίωσης.

Ο διακόπτης απομόνωσης πρέπει να είναι εγκεκριμένου τύπου και να παρέχει διαχωρισμό επαφής διακένου αέρα 3 mm σε όλους τους πόλους (ή σε όλους τους ενεργούς αγωγούς [φάσης] εάν οι τοπικοί κανόνες καλωδίωσης επιτρέπουν αυτήν την παραλλαγή των απαιτήσεων)

- ο μονωμένος διακόπτης θα είναι εύκολα προσβάσιμος στον πελάτη μετά την εγκατάσταση
- συμβουλευτείτε τις τοπικές αρχές κτιρίων και τους κανονισμούς εάν έχετε αμφιβολίες σχετικά με την εγκατάσταση
- χρησιμοποιείτε ανθεκτικά στη θερμότητα και εύκολα καθαρισμένα φινιρίσματα (όπως κεραμικά πλακίδια) για τις επιφάνειες τοίχου που περιβάλλουν την εστία.

## **Μετά την εγκατάσταση, βεβαιωθείτε ότι**

- το καλώδιο τροφοδοσίας δεν είναι προσβάσιμο μέσω ντουλαπιών ή συρταριών
- υπάρχει επαρκής ροή αέρα από έξω από το ντουλάπι προς τη βάση της εστίας
- Εάν η εστία είναι τοποθετημένη πάνω από ένα συρτάρι ή χώρο ντουλαπιού, υπάρχει ένα θερμικό μονωτικό υλικό κάτω από τη βάση της εστίας
- ο μονωτικός διακόπτης είναι εύκολα προσβάσιμος στον χρήστη

## Πριν τοποθετήσετε τις ασφάλειες

Η συσκευή πρέπει να τοποθετηθεί σε μια μαλακή και ευθύγραμμη επιφάνεια (χρησιμοποιείτε τα υλικά συσκευασίας). Μην εφαρμόζετε δύναμη στα καλώδια που βγαίνουν από την συσκευή.

## Τοποθετώντας τις ασφάλειες

Τοποθετήστε τη συσκευή στην επιφάνεια που θα τοποθετηθεί και βιδώστε τις δύο ασφάλειες στο κάτω μέρος της εστίας (δείτε το παρακάτω σχέδιο).

Ρυθμίστε την θέση των ασφαλειών, ανάλογα με το πάχος του πάγκου τοποθέτησης.

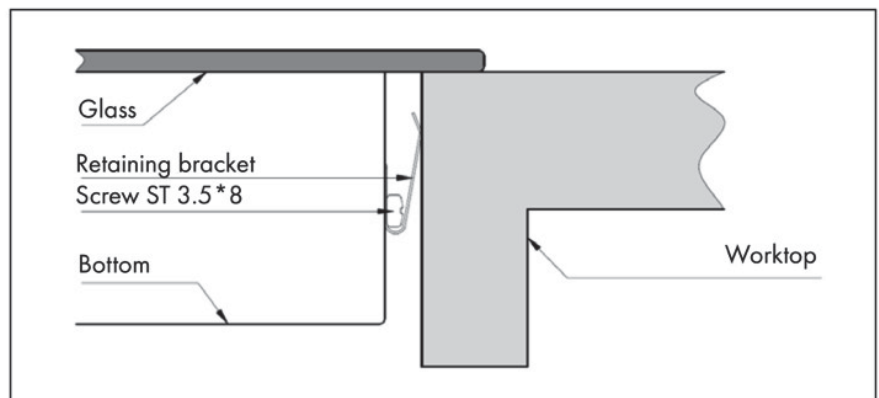
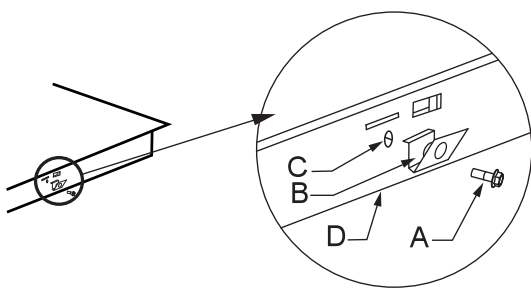

## Προειδοποιήσεις

1. Η εστία πρέπει να εγκατασταθεί από εξειδικευμένο προσωπικό ή τεχνικούς. Μην επιχειρήσετε να την εγκαταστήσετε μόνοι σας.
2. Η εστία δεν πρέπει να τοποθετείται κοντά σε ψυκτικό εξοπλισμό, πλυντήρια πιάτων και στεγνωτήρια.
3. Η εστία πρέπει να εγκατασταθεί έτσι, ώστε να διασφαλίζεται το δυνατόν καλύτερα η ακτινοβολία θερμότητας για την ενίσχυση της αξιοπιστίας της.
4. Ο τοίχος κοντά στην εστία καθώς και η επιφάνεια πάνω από την εστία πρέπει να αντέχουν την υψηλή θερμοκρασία.
5. Για αποφυγή βλάβης το υλικό του πάγκου και τα συγκολλητικά υλικά θα πρέπει να είναι ανθεκτικά στην θερμοκρασία.
6. Μην χρησιμοποιείτε ατμοκαθαριστή.
7. Η εστία μπορεί να συνδεθεί μόνο σε τροφοδοσία με σύνθετη αντίσταση, όχι μεγαλύτερη από 0,427 ohm. Σε περίπτωση που είναι απαραίτητο, συμβουλευτείτε την τον πάροχο ενέργειας για πληροφορίες σχετικά με την παρεμπόδιση του συστήματος.

## Σύνδεση της εστίας στο ηλεκτρικό κύκλωμα

Η συνδεσμολογία πρέπει να γίνει σύμφωνα με το σχετικό πρότυπο ή με την χρήση μονοφασικού διακόπτη. Η μέθοδος σύνδεσης φαίνεται παρακάτω.

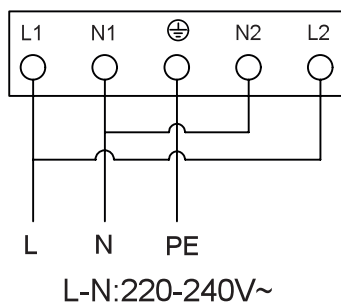

1. Εάν το καλώδιο είναι κατεστραμμένο ή χρειάζεται αντικατάσταση, αυτό πρέπει να γίνει από τεχνικό χρησιμοποιώντας τα κατάλληλα εργαλεία, ώστε να αποφευχθούν τυχόν ατυχήματα.
2. Σε περίπτωση που η συσκευή συνδεθεί απευθείας στο κεντρικό ηλεκτρικό κύκλωμα, θα πρέπει να χρησιμοποιηθεί μονοπολικός διακόπτης με ελάχιστον κενό 3mm μεταξύ των επαφών.
3. Ο τεχνικός πρέπει να διασφαλίσει ότι έχει γίνει η σωστή ηλεκτρική σύνδεση με βάση τους κανονισμούς ασφαλείας.
4. Το καλώδιο δεν πρέπει να λυγίζει ή να συμπιεστεί.
5. Το καλώδιο πρέπει να ελέγχεται τακτικά και να αντικαθίσταται μόνο από εξειδικευμένο τεχνικό





Α.Μ.Π. 00510

Π.Δ. 117/2004



Το προϊόν που αγοράσατε έχει σχεδιαστεί και κατασκευαστεί με υλικά υψηλών προδιαγραφών και εξαρτήματα που μπορούν να ανακυκλωθούν και να ξαναχρησιμοποιηθούν. Το σύμβολο υποδεικνύει ότι οι ηλεκτρικές και ηλεκτρονικές συσκευές, στο τέλος της ζωής τους, θα πρέπει να μεταφέρονται σε ειδικούς χώρους απορριμμάτων, ξεχωριστά από τα σκουπίδια του σπιτιού σας. Παρακαλούμε, ρωτήστε τον τοπικό σας δήμο για τον χώρο απόρριψης ηλεκτρικών και ηλεκτρονικών συσκευών ή για τοποθεσία απόρριψης συσκευών προς ανακύκλωση. Στις χώρες της Ευρωπαϊκής Ένωσης, υπάρχουν σημεία συγκέντρωσης χρησιμοποιημένων ηλεκτρικών και ηλεκτρονικών συσκευών.

Παρακαλούμε, βοηθήστε μας να προστατέψουμε το περιβάλλον που ζούμε!

## ΔΗΛΩΣΗ ΣΥΜΜΟΡΦΩΣΗΣ

Με την παρούσα, δηλώνουμε ότι η παρούσα συσκευή συμμορφώνεται προς τις ουσιώδεις απαιτήσεις και τις λοιπές διατάξεις των παρακάτω οδηγιών:

EMC-Directive: 14 / 30 / EU

Low Voltage Directive: 14/ 35 / EU

ErP Directive 09 / 125 / EC

CE Marking: 93 / 68 / EEC



RoHS Directive: 11 / 65 / EU Delegated Directive (EU) 15 / 863

Αντίγραφο της Δήλωσης Συμμόρφωσης υπάρχει στο [www.morris.gr](http://www.morris.gr)



**ΕΙΣΑΓΩΓΕΑΣ:**  
**Καλλιόπη Καρύδα & ΣΙΑ Ε.Ε.**  
17ης Νοεμβρίου 87Α  
55535, Πυλαία, Θεσσαλονίκη  
Τηλ. 2316 006600  
Fax. 2316 006650  
[www.morris.gr](http://www.morris.gr)