

INFINITON

PAC-F75

Aire acondicionado portátil

Manual de usuario



**Gracias por elegir este excelente aire acondicionado.
Lea atentamente este manual antes de usar.
Cualquier problema, consulte a un técnico profesional para
obtener ayuda.**

Contenido

Conocimiento de los usuarios	
Precauciones.....	1
Advertencias de seguridad.....	3
Consejo.....	6
Descripción del producto	
Componentes principales	7
Panel de control y control remoto.....	8
Operaciones	
Colocare instalar.....	9
Cómo operar.....	14
Limpieza y mantenimiento	
Drenage.....	15
Cuidados.....	15
Fallos comunes y diagnóstico	
Detección inteligente de errores	18
Reparar.....	18
Datos técnicos	
Parámetro de fusible	18
Apariencia y tamaño	19
Garantía.....	20

CONOCIMIENTOS DE LOS USUARIOS

El significado de este manual del usuario se muestra a continuación.

	Evite tales operaciones, en caso de riesgos de seguridad y salud.
	Estas instrucciones deben seguirse por cuestiones de seguridad y salud.

Precaución

Solo para uso doméstico

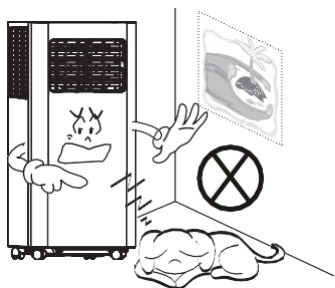

Sólo para uso en interiores; Coloque el aire acondicionado en un ambiente seco.

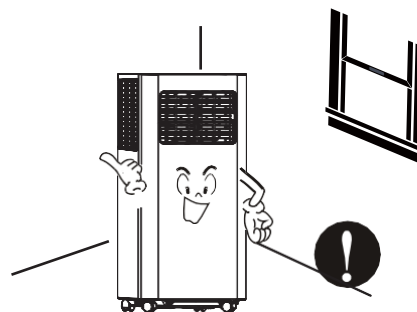

En caso de un intercambio de aire bloqueado, nunca apile ningún artículo alrededor de la máquina.

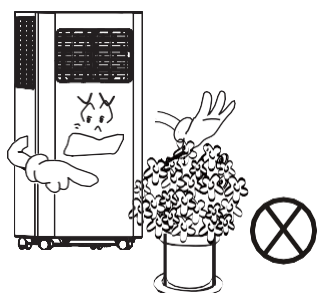

Para evitar daños, nunca coloque objetos pesados sobre la máquina.



No opere la máquina con las manos mojadas o en un ambiente húmedo.

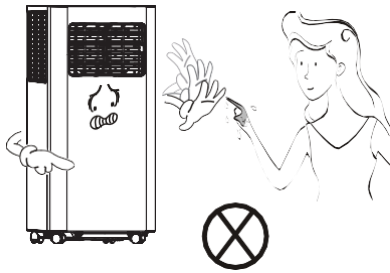

Limpié la máquina con un paño suave, en lugar de cera, diluyente o detergente abrasivo.

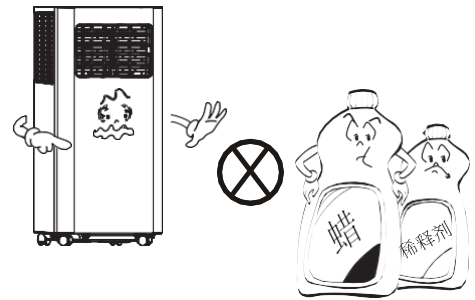

Limpié el filtro una vez cada dos semanas.

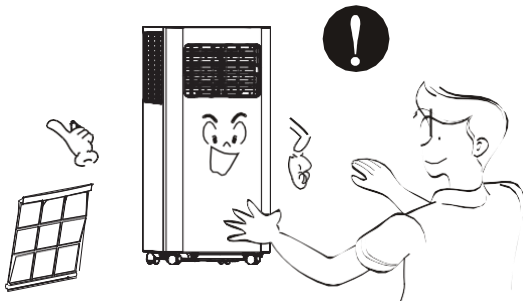

Para su salud, nunca beba agua condensada descargada de la máquina.

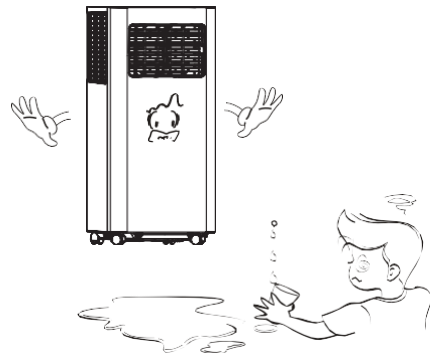

Desenchufe el cable de alimentación si la máquina no se utilizará durante mucho tiempo.

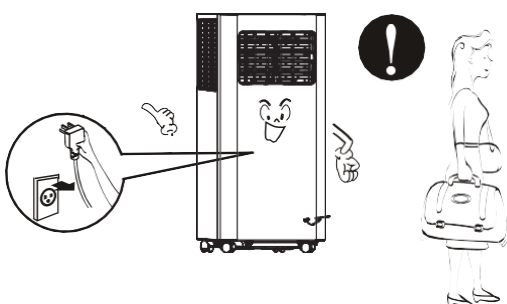

Los no profesionales no pueden desmontar ni reparar la máquina.

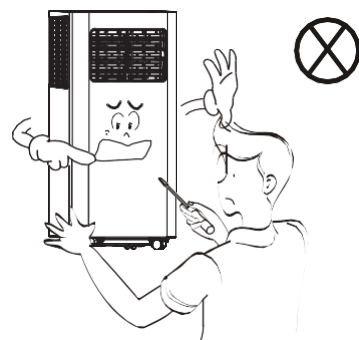

Advertencias de seguridad

No se debe usar el cable de alimentación o el enchufe dañados. Nunca lo conecte a un enchufe flojo.



Nunca dañe el cable de alimentación ni use un cable de alimentación sin licencia. Asegúrese de que el voltaje sea correcto.

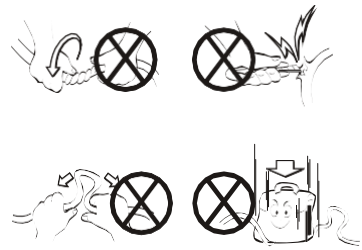

No modifique ni extienda el cable de alimentación.

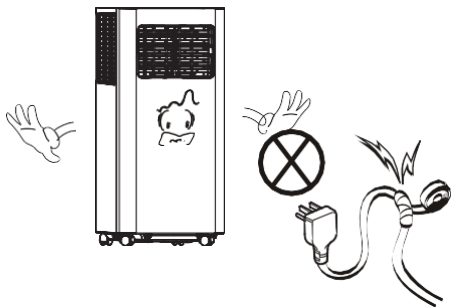

Se sugiere una toma de tierra para la máquina.

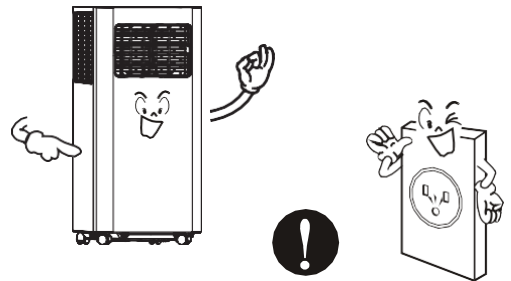

En caso de descarga eléctrica, nunca enchufe / desenchufe con las manos mojadas.



Para desconectar, tire del extremo del enchufe en lugar de los cables.



Nunca controle el estado de encendido / apagado conectando / desconectando directamente.

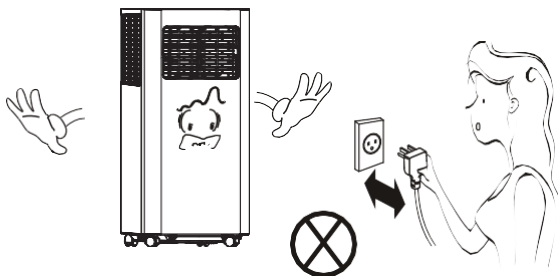

Apague la máquina antes de desenchufarla.

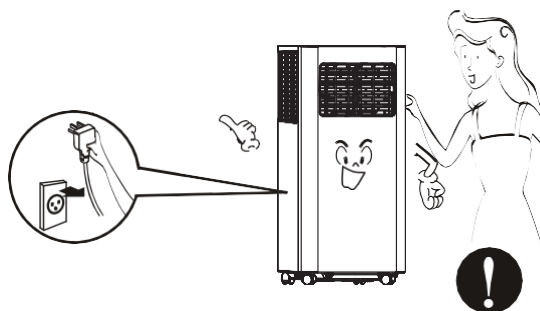

Nunca sobrecargue el zócalo.

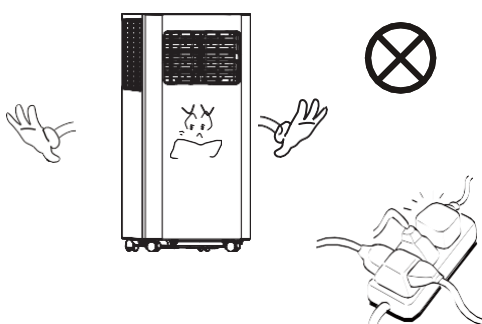

Mantener alejado de fuentes de calor o exposición directa al sol.

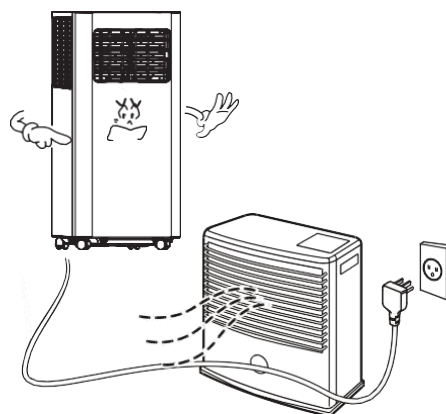

Si hay algún ruido agudo, olor o humo, apague y desenchufe para el diagnóstico.

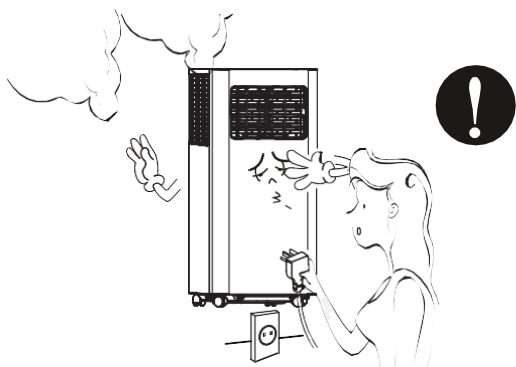

En caso de descarga eléctrica, nunca dañe el cable de alimentación colocando objetos pesados sobre él.

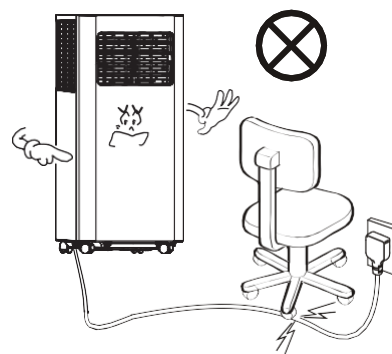

Nunca inserte los dedos ni ningún objeto duro en la rejilla.

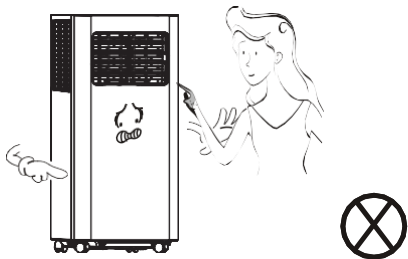

Mantenga las partes eléctricas lejos del agua.



Si entra agua, apáguelo y desenchúfelo a tiempo; y llame a un técnico profesional para que lo revise y repare.



Apague y desenchufe antes de limpiar, limpiar o reemplazar componentes.

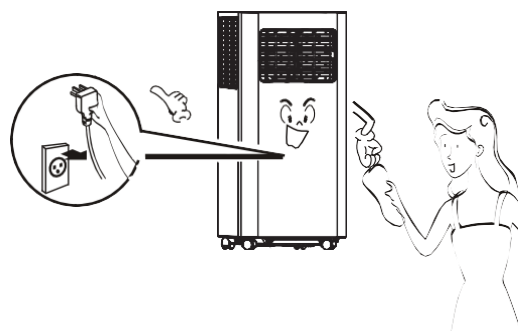

Si hay una fuga de gas, abra la ventana para ventilación antes de enchufar la máquina.

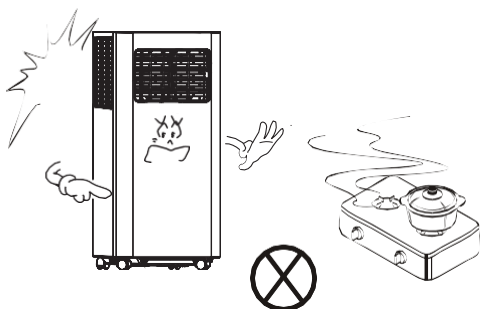

El aparato puede ser utilizado por niños de 8 años o más y personas con capacidades físicas, sensoriales o psicológicas reducidas, si se les ha dado supervisión e instrucciones sobre el uso adecuado y los riesgos del aparato.

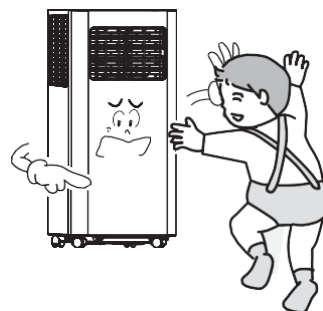

Consejos

Para un trabajo adecuado del compresor, coloque la máquina verticalmente en un terreno parejo.

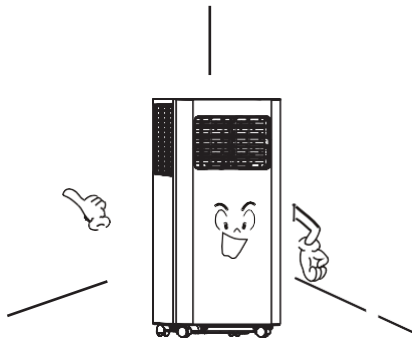

Para una ventilación adecuada, mantenga la máquina al menos a 50 cm de los objetos cercanos.

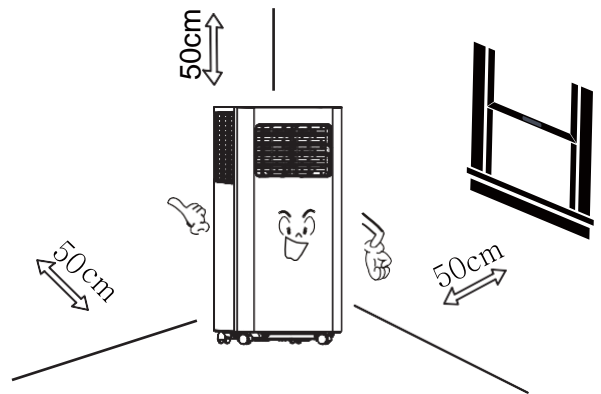

Nunca use el aparato cerca de gasolina u otros objetos inflamables.

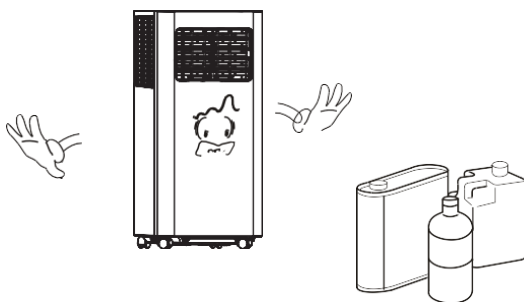

Evite que el aparato rocíe agentes o solventes, o los plásticos pueden deformarse y las partes eléctricas pueden incluso dañarse.

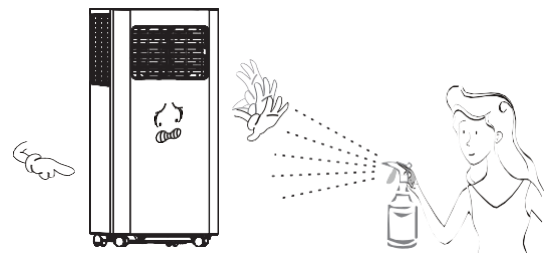

Componentes principales

- 1 Asa
- 2 Rejilla de entrada de aire (arriba)
- 3 Panel de control
- 4 Ruedas
- 5 Persiana
- 6 Rejilla de salida de aire
- 7 Agujero de drenaje
- 8 Rejilla de entrada de aire (abajo)
- 9 Conjunto de conducto de escape de aire
- 10 Kit de sellado de ventanas

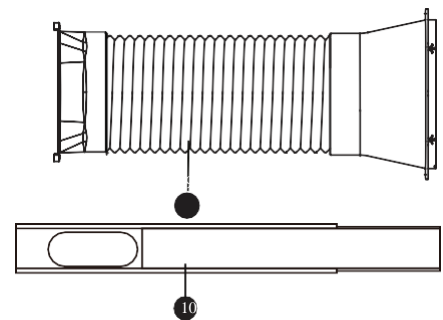
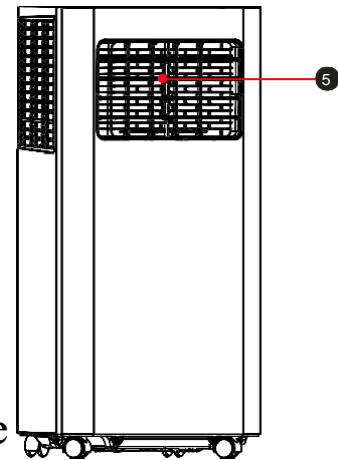
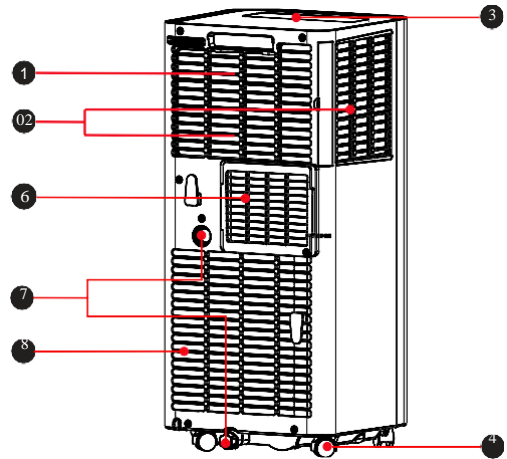

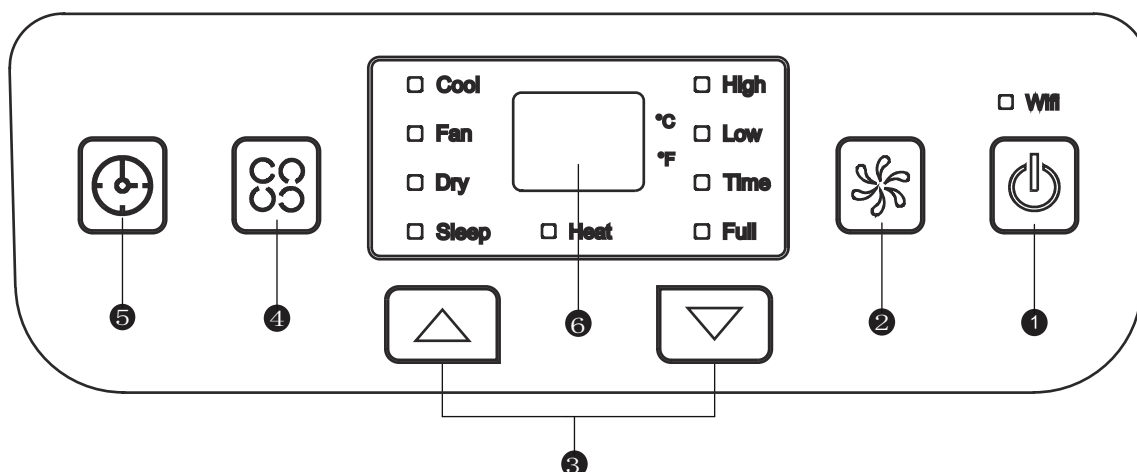

1 Botón de encendido

Presione el botón para encender / apagar

2 Botón de velocidad del ventilador

Presione la tecla para elegir alta / baja velocidad

3 Botón ARRIBA / ABAJO para temperatura y temporizador

En el modo de enfriamiento, presione las teclas para aumentar o disminuir la temperatura de ajuste; En el modo de temporizador, presione las teclas para establecer el tiempo de encendido. Al presionar las teclas juntas, se puede cambiar entre °C y °F.

4 Botón de modo

Presione la tecla para elegir enfriamiento, calor, ventilador, seco. Notas: el modo de calefacción no está disponible solo para enfriar electrodomésticos.

5 Botón del temporizador

Presione la tecla en el modo de espera para establecer el tiempo de ENCENDIDO.
Presionar la tecla en el modo ENCENDIDO establecería el tiempo APAGADO

6 Pantalla de temperatura y temporizador.

La ventana indicará temperatura y tiempo.

7 Botón de interruptor de temperatura

El botón es para cambiar entre °C y °F

8 Botón de dormir

El botón es elegir el modo de reposo

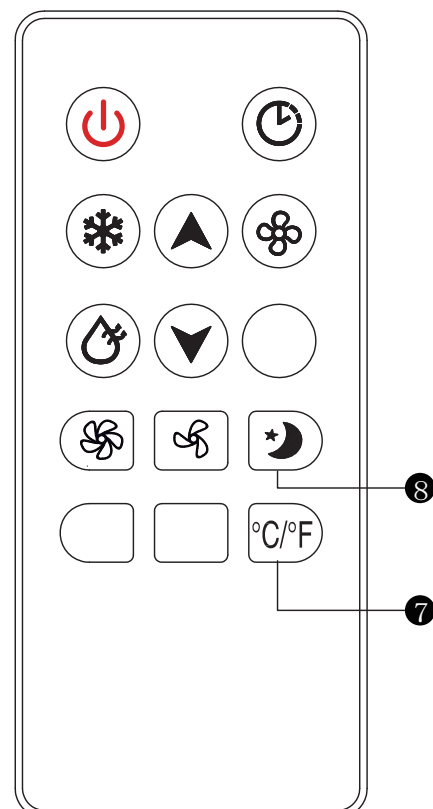

Operación

Colocar e instalar

Colocar

- Coloque la máquina en el piso horizontal cerca de la ventana.
- Para una ventilación adecuada y el mejor rendimiento de la máquina, mantenga el aparato al menos a 50 cm de los objetos cercanos.

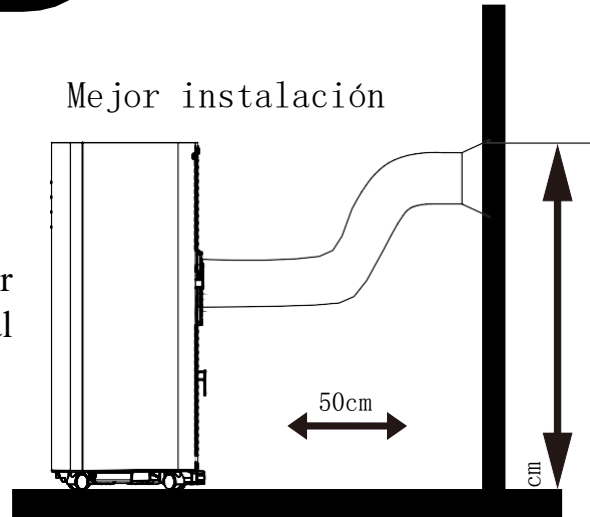

Instalar

Conjunto de conducto de escape de aire

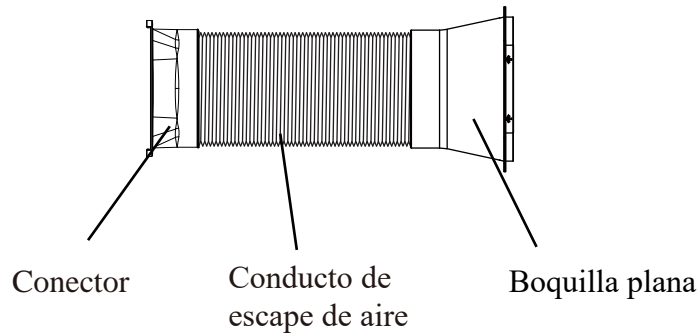

Kit opcional de sellado de ventanas

Tipo de fijación por tornillo

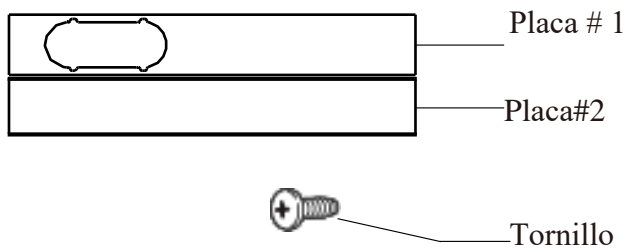

Tipo de accesorio de clip

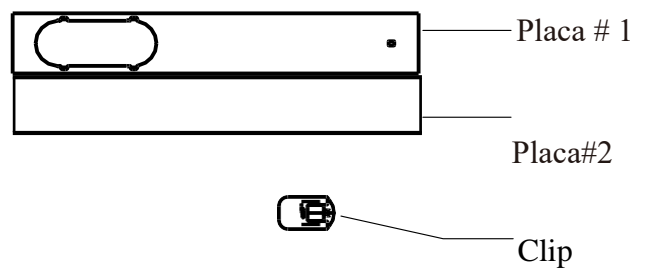

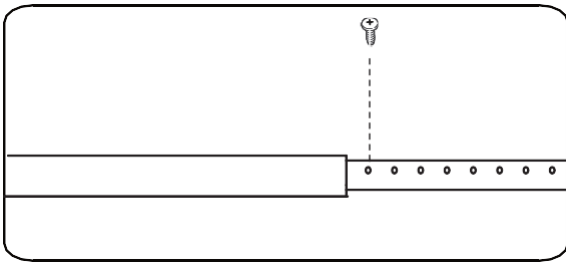

Fix the screw Firmly

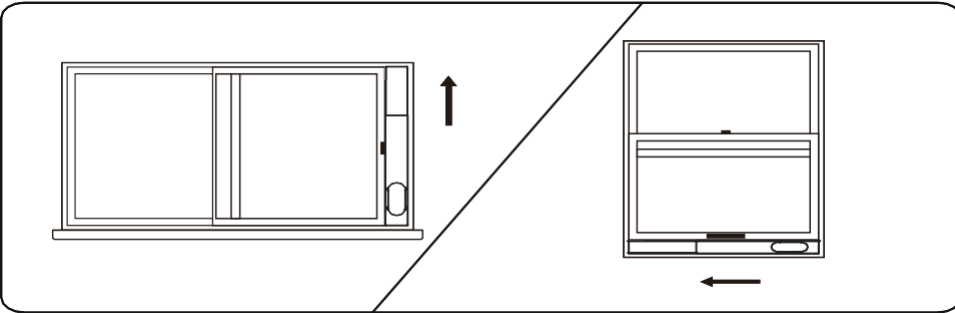
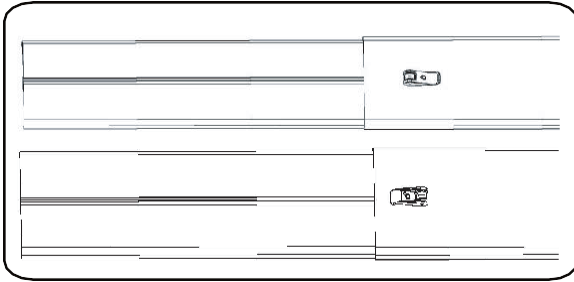

Paso 1:

Tipo de fijación por tornillo

1. Medir el tamaño de la ventana;
2. Ajuste la longitud de la placa de acuerdo con el tamaño de la ventana;
3. Fijar la placa con un tornillo
4. Tipo de accesorio de clip

1. Medir el tamaño de la ventana;
2. Ajuste la longitud de la placa de acuerdo con el tamaño de la ventana;
3. Bloquee la placa

Paso 2:

Fijar la placa a la ventana

Paso 3:

Gire el conjunto del tubo de escape (extremo del accesorio de escape) en la salida del panel posterior (en sentido antihorario).

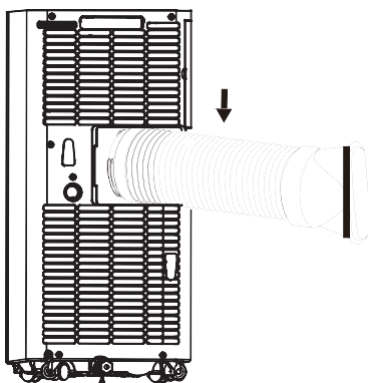

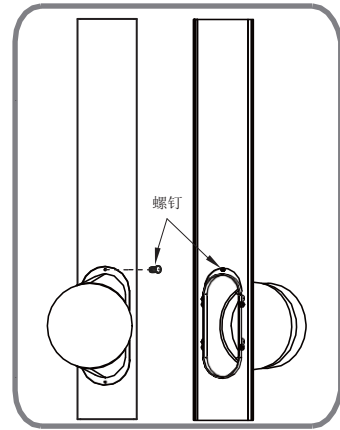
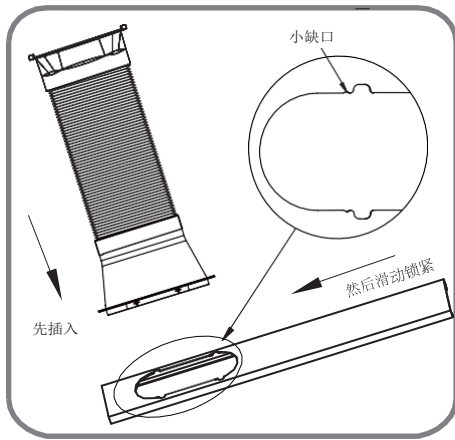

Paso 4:

Inserte el conjunto del tubo de escape (extremo del puerto de escape) en el conjunto del panel del sello de la ventana y atorníllelo.

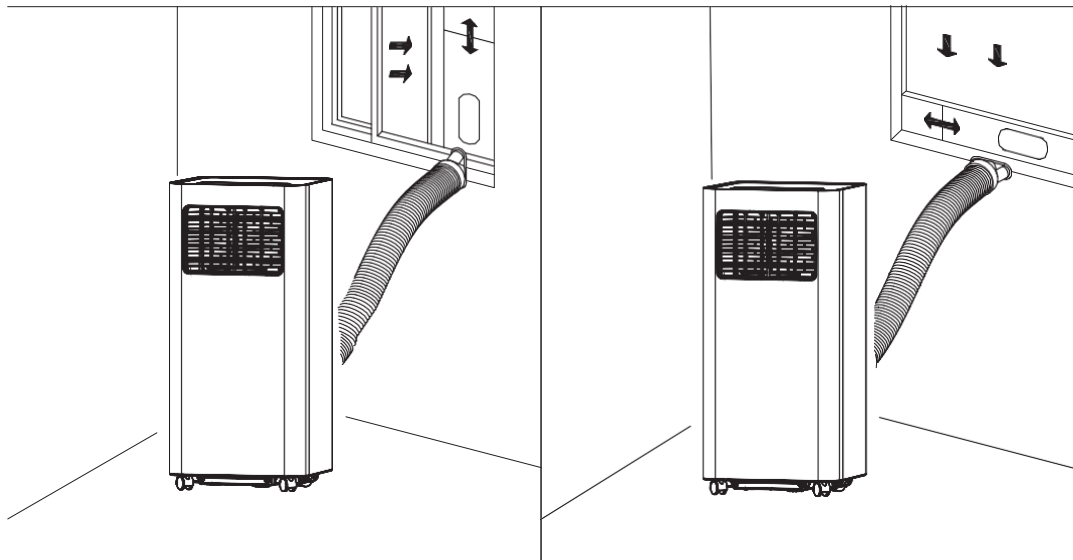

Dibujo de impresión de finalización

Instalación incorrecta

- Es importante mantener el conducto de escape liso. La instalación incorrecta afectará el trabajo del A / C.
- Evite que el conducto de escape se doble bruscamente.
- Asegúrese de que el aire pueda fluir suavemente en el conducto.

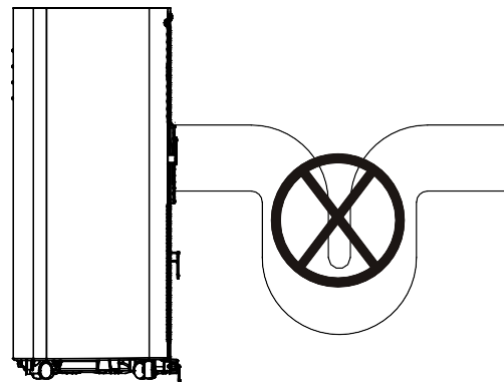

Advertencia

El conducto de escape está diseñado especialmente para este modelo. No lo reemplace ni lo alargue; de lo contrario, resultará en una falla.

Aviso:

El conducto de escape de aire puede estirarse hasta 1500 mm. Para evitar doblarse, estírelo lo más corto posible

CONTROL REMOTO

Instale la batería correctamente antes de usar el control remoto. Los pasos específicos son los siguientes:

- 1 Deslice para abrir la tapa de la batería en la parte posterior ;
- 2 Inserte 2 * AAA (DC1.5V) baterías nuevas e instale los electrodos correctamente cuando estén insertados;
- 3 Coloque las baterías en su lugar.

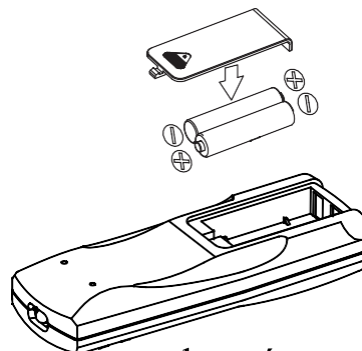

Advertencia:

- 1 Solo se permiten baterías AAA DC de 1.5V, nunca use baterías recargables u otros tipos de baterías.
- 2 Reemplace ambas baterías; nunca mezcle una batería nueva con una vieja.
- 3 Retire las baterías si el aparato no se va a utilizar durante mucho tiempo.

Advertencia:

- 1 Nunca use pilas con fugas;
- 2 Los productos químicos en las baterías pueden ocasionar riesgos para la salud como quemaduras. Si el líquido de las baterías salpica la piel o la ropa, lávelo con agua limpia a tiempo. Si se tragan las baterías, enjuague la boca inmediatamente con agua limpia y luego vaya al médico.



Operación

Modo frío

- En modo de enfriamiento, el indicador de enfriamiento se encenderá.
- El ajuste de temperatura es de 16 °C a 30 °C.
- Presione el botón de velocidad del ventilador para elegir entre baja / alta velocidad del ventilador.

Modo ventilador

- En el modo Ventilador, el indicador estará encendido.
- Presione el botón de velocidad del ventilador para elegir entre baja / alta velocidad del ventilador.
- La temperatura no se puede establecer en este modo.

Deshumidificador

- El indicador de secado se encenderá en este modo.
- Retire el tapón de agua (vea a la derecha), inserte un extremo de la tubería en la manguera de drenaje, el otro extremo estaría en el tanque de agua o canal de agua.
- Si la temperatura ambiente ≥ 17 °C (o 62 °F) el compresor arranca y sigue la siguiente secuencia: si la temperatura ambiente. ≤ 15 °C (o 59 °F) el compresor se detiene ; cuando alcanza ≥ 17 °C , compresor comienza de nuevo. (Habría un retraso de 3 minutos para Protección del compresor)
- El ventilador funciona con una velocidad baja fija.
- Temperatura. está arreglado.
- (Notas: en modo seco, desmonte el conducto de escape de aire, o el rendimiento se verá afectado y la alarma de agua llena "FL" sonará).

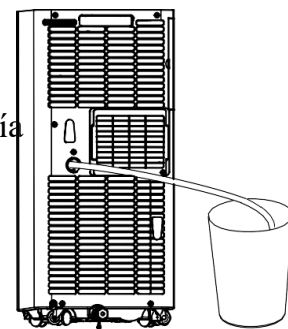

Modo de calentamiento (no disponible para el modelo de solo enfriamiento)

- En este modo, el indicador de calentamiento se iluminará.
- Presione el botón ARRIBA / ABAJO para seleccionar Temp. entre 16 °C y 30 °C.
- Presione el botón Fan Speed para configurar la velocidad baja / alta.

Temporizador

- En el modo de espera, presione el botón Temporizador para configurar el tiempo de ENCENDIDO. Se puede establecer un rango de 0 a 24 horas con el botón ARRIBA / ABAJO. El indicador del temporizador se iluminará en este modo.
- En estado de ejecución, presione el botón del temporizador para configurar el tiempo de apagado. Se puede establecer un rango de 0 a 24 horas con el botón ARRIBA / ABAJO. El indicador del temporizador se iluminará en este modo.

Limpieza y Mantenimiento

Drenage

Con el sistema de evaporación automática, el aparato podría funcionar mejor y ahorrar energía en una forma de enfriar el condensador reutilizando el agua condensada.

El aparato mostrará "FL" con zumbido, si el contenedor de agua incorporado está lleno. Después de que el compresor se detenga, drene el agua de la siguiente manera:

- 1 Desenchufe y desmonte el conducto de escape de aire;
- 2 Mueva el aparato a un lugar correcto;
- 3 Saque el tapón de agua y drene toda el agua;
- 4 Vuelva a insertar el tapón de agua;
- 5 Vuelva a instalar el conducto de escape de aire, reinicie el aparato.

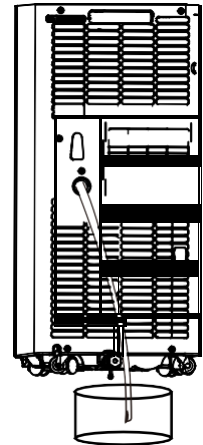

Mantenimiento

Advertencia: en caso de descarga eléctrica, apague y desenchufe antes de la reparación o mantenimiento.

Limpieza

- 1 Desenchufe antes de limpiar.
- 2 Limpiar con un paño suave y medio húmedo. En caso de daños en la apariencia o el aparato, nunca use reactivos químicos, como benceno, alcohol y gasolina.
- 3 Nunca permita que salpique agua al aparato.

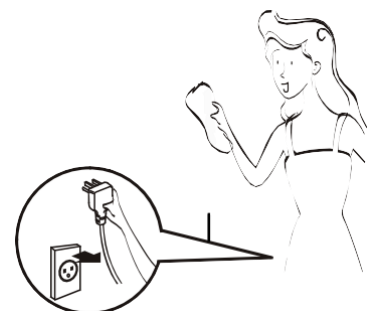

El filtro debe limpiarse una vez cada dos semanas. Si la calidad del aire interior es deficiente, debe lavarse con más frecuencia o el rendimiento del aparato se reducirá debido a la pantalla de filtro bloqueada. Siga las instrucciones a continuación para la limpieza:

Retire la rejilla de entrada de aire como se indica en la foto;

Saque los filtros.

Limpie el filtro en 40 °C de agua tibia o agua con detergente neutro ; seque el filtro en un área de enfriamiento.

Vuelva a instalar el filtro y la rejilla después de completar el secado; reinicie el aparato.

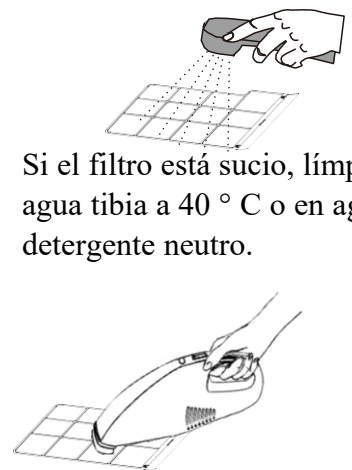
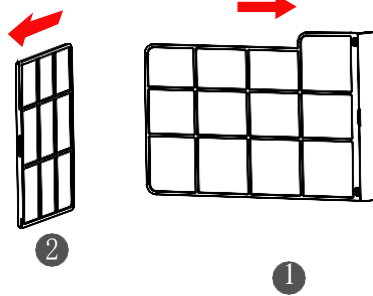
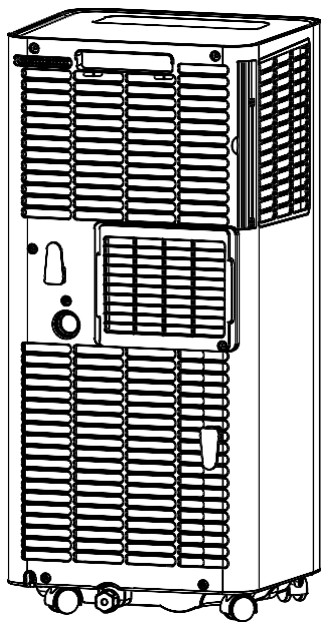

Si el filtro está sucio, límpielo en agua tibia a 40 ° C o en agua con detergente neutro.

Si el filtro no está tan sucio, limpie el polvo con una aspiradora.

Advertencia:

No lave con filtro en agua por encima de 40, ni con detergente irritante como alcohol, gasolina y benceno.

En caso de deformación, los filtros deben mantenerse alejados de las fuentes de calor y secarse naturalmente en un área de enfriamiento.

Nunca opere el aparato cuando el filtro no esté instalado.

Mantenimiento

Si el aparato no se va a utilizar durante mucho tiempo, manténgalo siguiendo los pasos a continuación:

1. Saque el tapón de agua para el drenaje.
2. Ejecute en modo Ventilador durante al menos 2 horas para secar las piezas internas.
3. Apague y desenchufe.
4. Limpie el filtro y vuelva a instalarlo.
5. Desmontar el conducto de escape de aire y mantenerlo bien.
6. Quítese las pilas.
7. Envuelva el aparato en una bolsa de plástico y manténgalo en un lugar seco y fresco.

Si el aparato no se ha utilizado durante mucho tiempo, preste atención a lo siguiente cuando lo vuelva a usar:

1. Asegúrese de que el tapón de agua y el filtro estén instalados.
2. Nunca use el cable de alimentación dañado; Verifique antes de usar.
3. Insertar baterías.
4. Ensamble otras partes de acuerdo con las instrucciones.

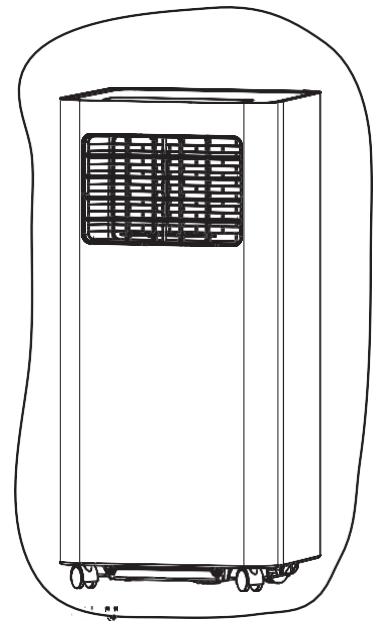

Fallos comunes y diagnóstico

Detección inteligente de errores

Código de detección de errores	Defecto multifuncional
E1	Error del sensor de temperatura de la bobina.
E2	Error del sensor de temperatura interior
E4	Protección anticongelante: la temperatura de la bobina es demasiado baja y todo el aire acondicionado está apagado. Cuando la temperatura excede los 8 °C, se libera la protección y se recupera el estado de trabajo anterior.

SOLUCIÓN DE PROBLEMAS

La siguiente tabla enumera las fallas comunes y los métodos de mantenimiento de esta serie de A / C portátil. Cuando la máquina está en funcionamiento anormal, lo siguiente La tabla se puede utilizar para un diagnóstico y mantenimiento sencillos. Si aún no se puede resolver, póngase en contacto con personal de mantenimiento profesional.

PROBLEMA	CAUSA	SOLUCIÓN
El aire acondicionado no funciona	Sin pantalla	Restablezca el disyuntor en el cable de CA
	La pantalla "panel" muestra "FL"	Reinicie el A / C después de apagarlo y drenarlo, luego se volverá normal
	Se inicia la función Time OFF	El aire acondicionado se puede reiniciar 3 minutos después de apagarse.
El AC comienza con frecuencia	Luz solar directa	Cerrar la cortina
	Las puertas y ventanas se mantienen abiertas; hay mucha gente o fuente de calor en la habitación	Cierre puertas y ventanas, retire la fuente de calor.
	La pantalla del filtro está muy sucia	Limpiar o reemplazar
	La entrada o salida de aire está bloqueada	Retire el objeto
Gran ruido del aire acondicionado.	El aire acondicionado está colocado de manera desigual	Colóquelo en un suelo parejo y firme, evite sacudirlo
El compresor no funciona	Se inicia su protección de retraso	Espere 3 minutos, enciéndalo después de que la temperatura disminuya

Datos técnicos

Parámetro del fusible

Tamaño: $\Phi 5 \times 20$ mm

Voltaje: 250VAC

Corriente: 3.15A

Apariencia y tamaño

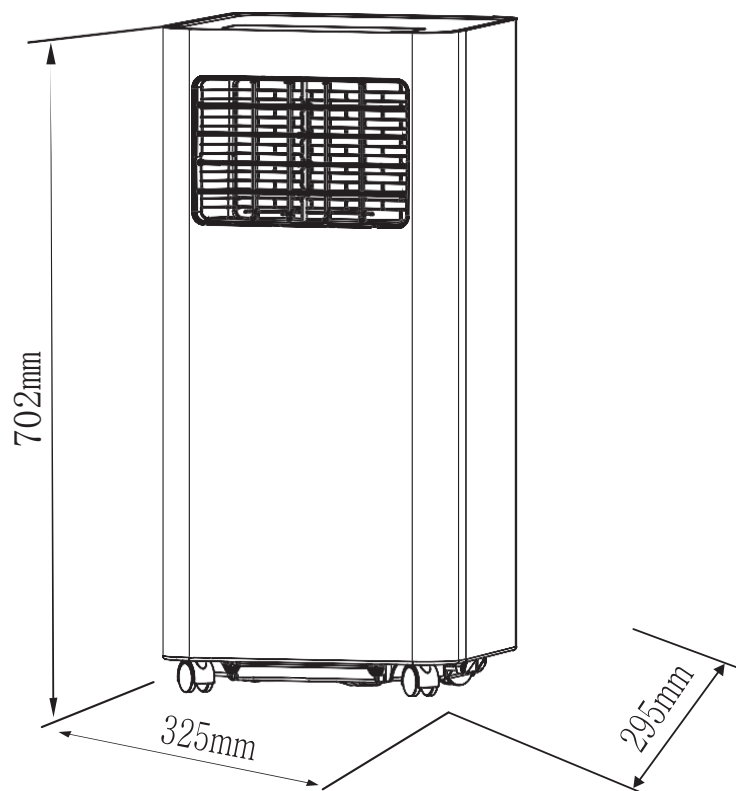

Los datos son solo de referencia ;
Si hay algún cambio, Infiniton no puede informar por adelantado.

PROCEDIMIENTO EN CASO DE AVERÍA DE UN PRODUCTO INFINITON

Estimados clientes, para solicitar la asistencia técnica o reparación de su producto Infiniton, disponen de nuestra página web, funcionando las 24 horas al día y 7 días a la semana:

<https://www.infiniton.es/asistencia-tecnica/>



- Gama Blanca: rmablanca.infiniton.es
- Gama Marrón: rma.infiniton.es

Alternativamente, si lo desean, pueden solicitar la asistencia técnica vía correo electrónico:

- Gama Blanca: rmablanca@infiniton.es
- Gama Marrón: rma@infiniton.es

Para agilizar todos los trámites, **siempre se deben de indicar los siguientes datos:**

- Nombre y apellidos
- Teléfono 1
- Teléfono 2
- Dirección completa
- Código postal
- Población
- Marca
- Modelo del producto
- Número de serie
- Avería que presenta el producto

Si lo desean, pueden solicitar la asistencia técnica a través del número 902 676 518 ó 958 087 169, **disponible únicamente para los productos de gama blanca** (a excepto microondas de libre instalación).

INFINITON

PAC-F75 Portable Air Conditioner Instruction Manual



**Thanks for choosing this superb air conditioner.
Please read carefully this manual before using.
Any problems, please consult professional serviceman for help.**

Contents

Users Know-how	
Precautions.....	1
Safety Warnings	3
Tips	6
Product Overview	
Main Components.....	7
Control Panel and Remote Control.....	8
Operation	
Place and Install.....	9
How to Operate	14
Clean and Maintenance	
Drainage.....	15
Care	15
Common Failures and Diagnosis	
Intelligent Error Detection.....	18
Repair	18
Technical Data	
Fuse Parameter	18
Appearance and Size	19
Warranty Card.....	20

USER KNOWLEDGE

The meaning of this user manual is shown below.

	Please avoid such operations, in case of any safety and health risks.
	Such instructions are to be followed, for safety and health concerns.

Precaution

For household use only

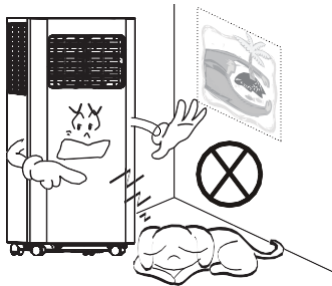

In case of a blocked air exchange, never stack any items around the machine.

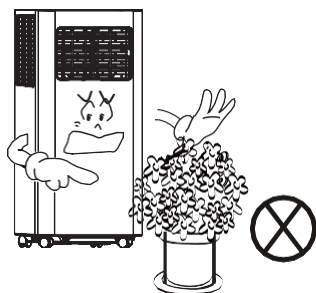

For indoor use only; please place the A/C in a dry environment.

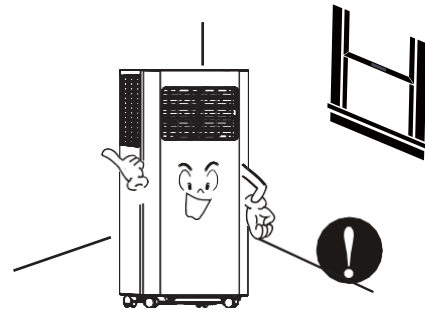

To avoid damages, never place any heavy items on the machine.

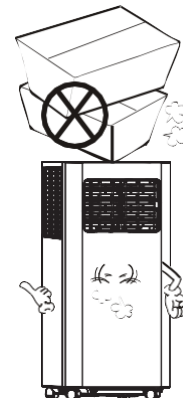

Do not operate the machine with wet hands or in a humid environment.

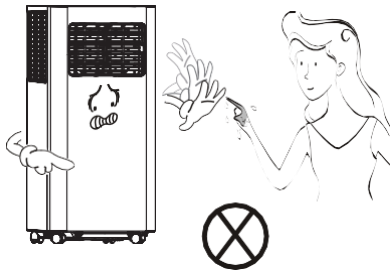

Please wipe the machine with a soft cloth, instead of wax, diluent or irritant detergent.

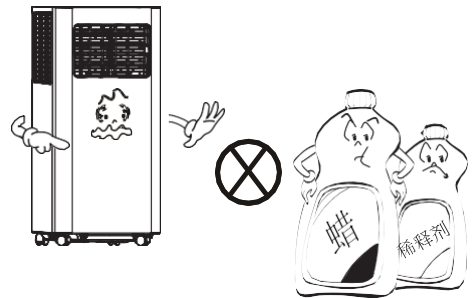

Clean the filter once every two weeks

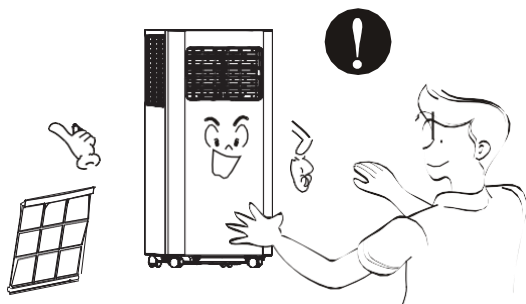

For your health, never drink condensed water discharged from the machine.

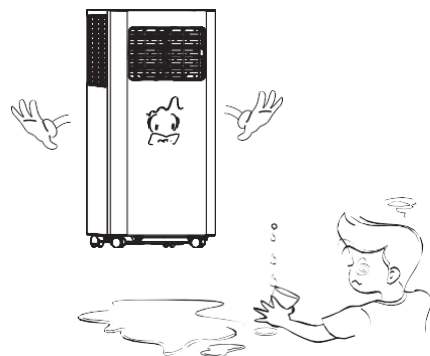

Please unplug the power cord, if the machine will not be used for a long time.

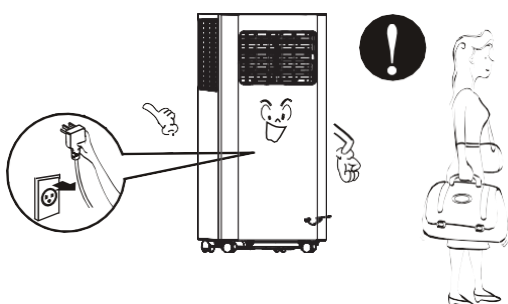

Nonprofessionals are not allowed to dismantle or repair the machine.

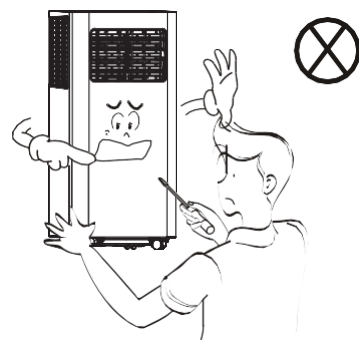

Safety Warnings

Damaged power cord or plug shall not be used. Never plug to a loose socket.



Never damage the power cord, or use unlicensed power cord. Make sure voltage is right.



Do not modify or extend the power cord.

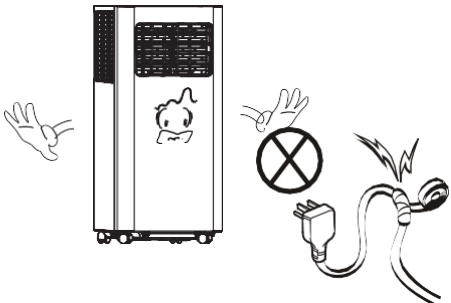

A grounded outlet is suggested for the machine.

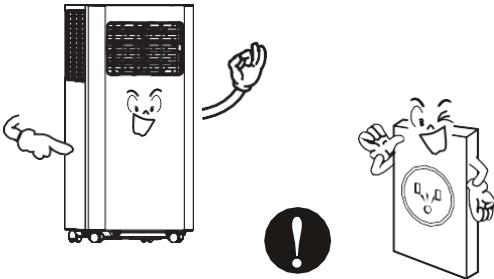

In case of electric shock, never plug/unplug with wet hands.



To unplug, pull the plug end instead of wires.



Never control on/off status by directly plugging/unplugging.

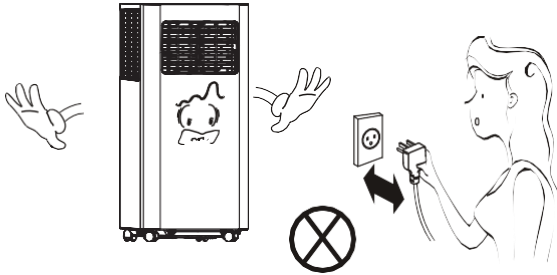

Please turn off the machine before unplugging.

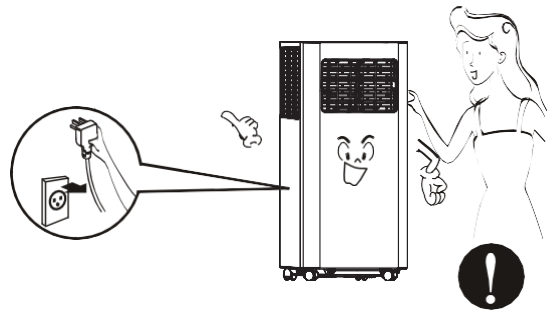

Never overload the socket.

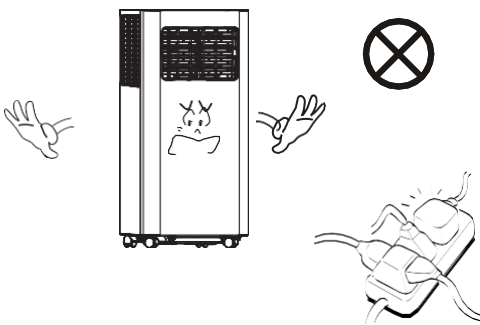

Keep away from heat sources or direct sunlight exposure.

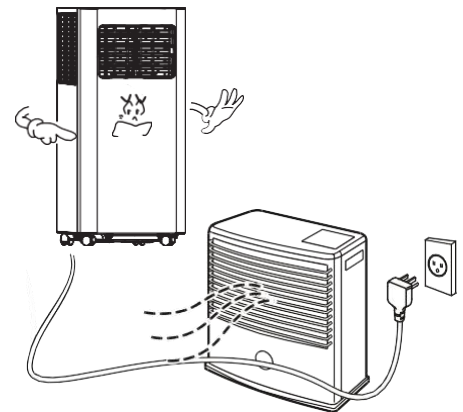

If there is any acute noise, smell or smoke, turn off and unplug for diagnosis.

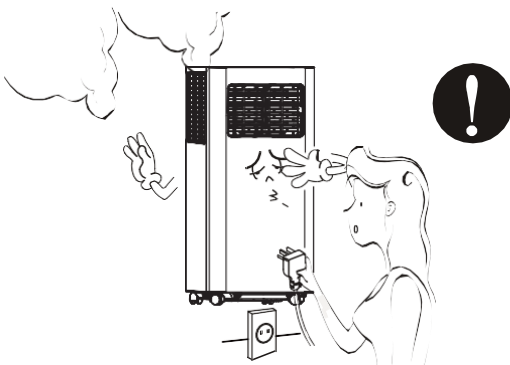

In case of electric shock, never damage the power cord by placing heavy objects on it.

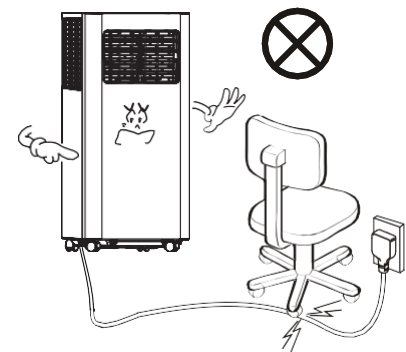

Never insert fingers or any hard objects into the louver.

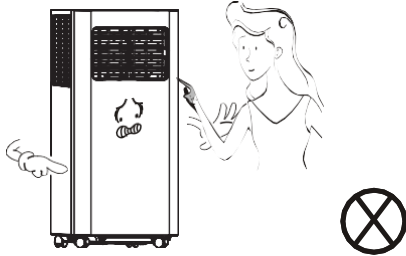

Keep electrical parts away from water.

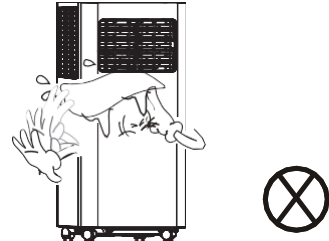

If water enters, turn off and unplug in time; and call for check and repair from a professional serviceman.

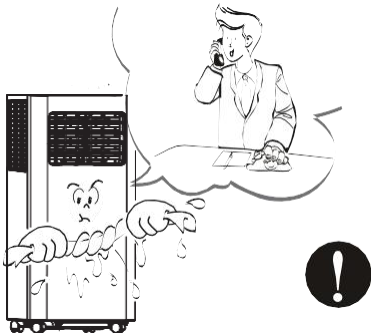

Please turn off and unplug before wiping, cleaning or replacing components.

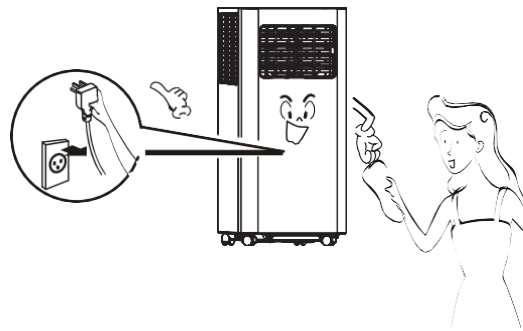

If gas leakage happens, open the window for ventilation before plugging the machine.

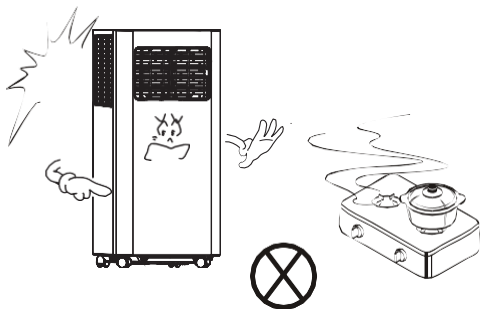

The appliance can be used by children of or above 8 years old and persons with reduced physical, sensory or psychological capabilities, if they have been given supervision and instruction concerning proper use and hazards of the appliance.

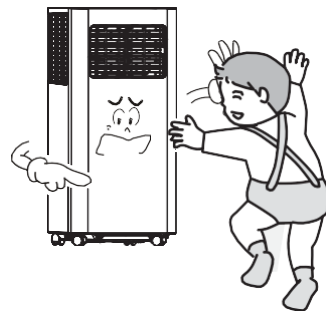

Tips

For a proper work of compressor, place the machine vertically on an even ground.

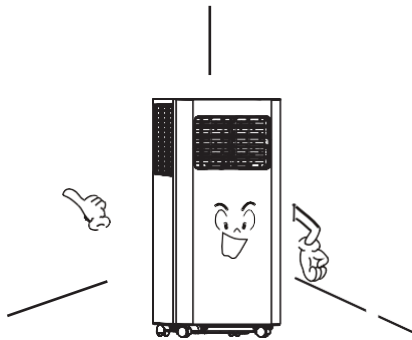

For a proper ventilation, keep the machine at least 50cm from objects nearby.

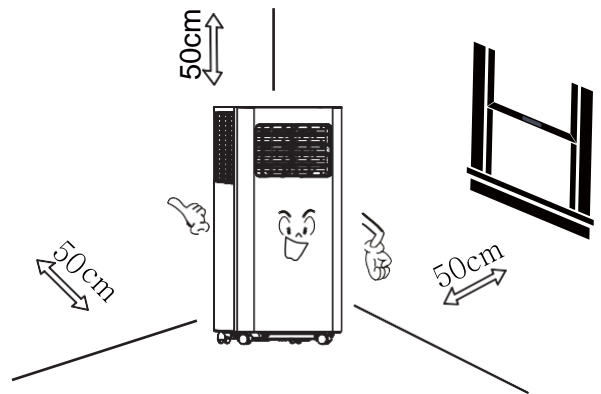

Never use the appliance near gasoline or other flammable objects.

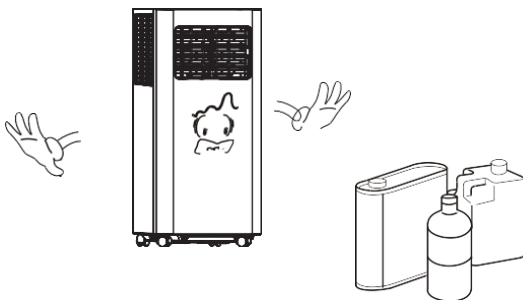

Keep the appliance from spraying agent or any solvent, or plastics may deform and electrical parts may even be damaged.

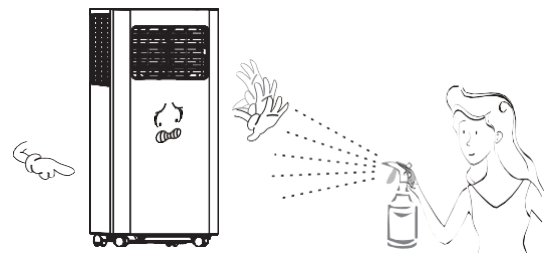

Main Components

- ① Handle
- ② Air Inlet Grille (Up)
- ③ Control Panel
- ④ Casters
- ⑤ Louver
- ⑥ Air Outlet Grille
- ⑦ Drainage Hole
- ⑧ Air Inlet Grille (Down)
- ⑨ Air Exhaust Duct Assembly
- ⑩ Window Sealing Kit

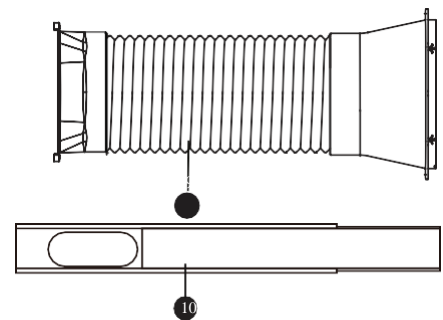
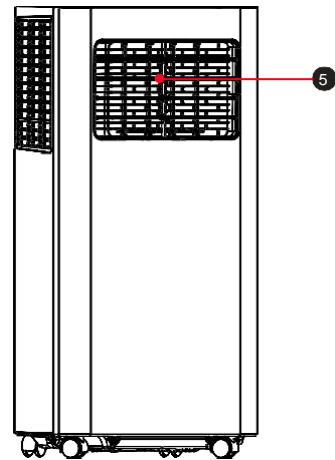
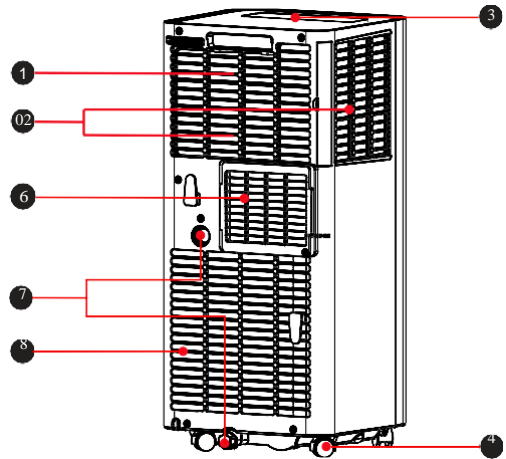

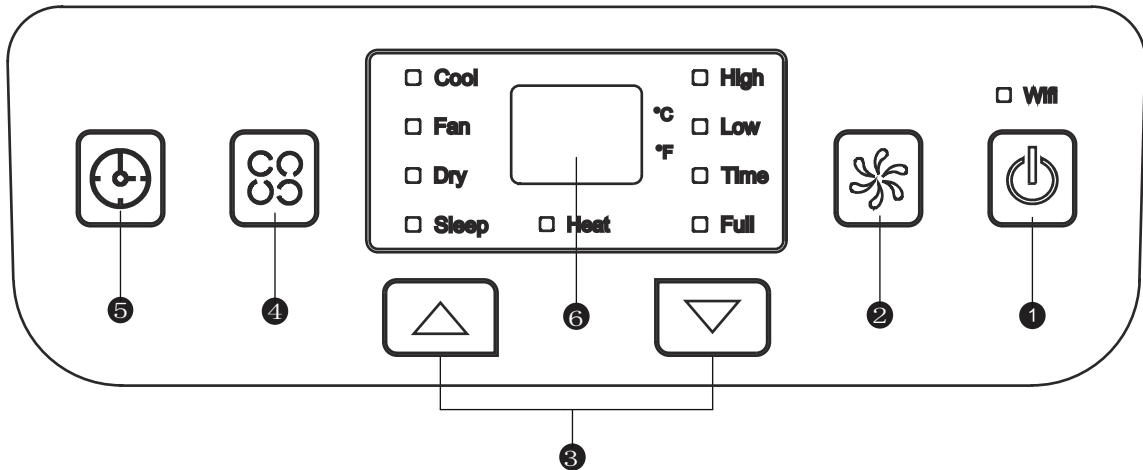

- 1 Power Button**
Press the button for ON/OFF
- 2 Fan Speed Button**
Press the key to choose high/low speed
- 3 UP/Down Button for Temperature and Timer**
Under cooling mode, press the keys could increase or decrease setting temperature; In timer mode, press the keys could set time to turn on. By pressing the keys together, switch between °C and °F can be made.
- 4 Mode Button**
Press the key to choose cooling, heat, fan, dry.
Notes: heat mode is not available for cooling only appliance.
- 5 Timer Button**
Press the key at standby mode would set ON time
Press the key at ON mode would set OFF time
- 6 Temperature and Timer Display**
The window will indicate temperature and time.
- 7 Temperature Switch Button**
The button is to switch between °C and °F
- 8 Sleep button**
The button is to choose sleep mode.

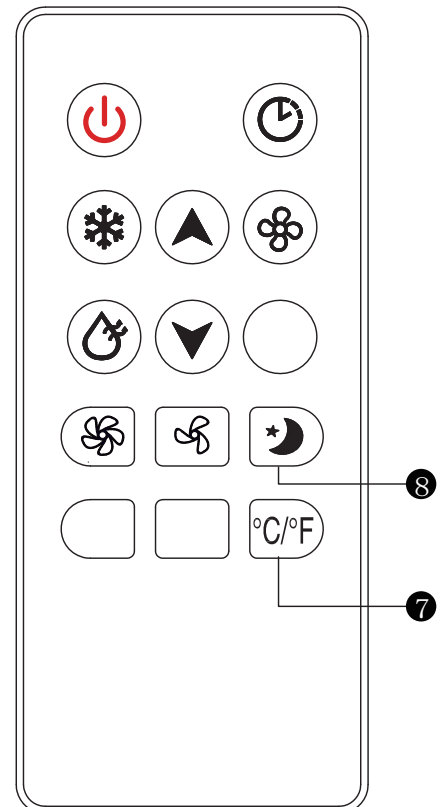

Operation

Place & Install

Place

- Place the machine on the horizontal floor near the window.
- For proper ventilation and best machine performance, keep the appliance at least 50cm from objects nearby.

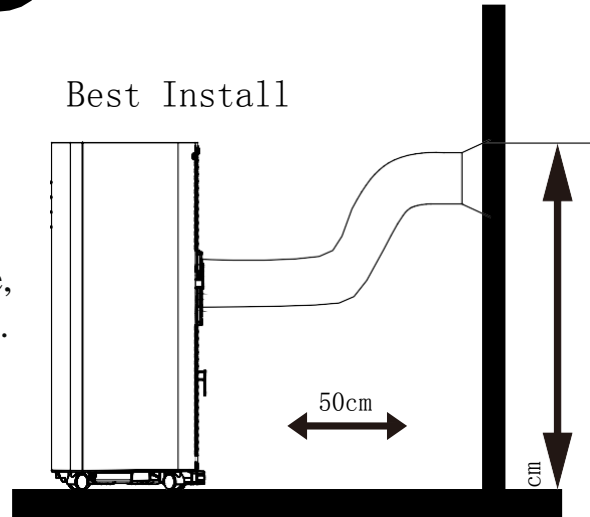

Install

Air Exhaust Duct Assembly

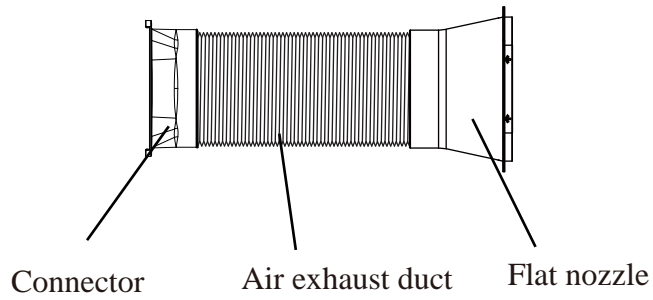

Optional Window Sealing Kit

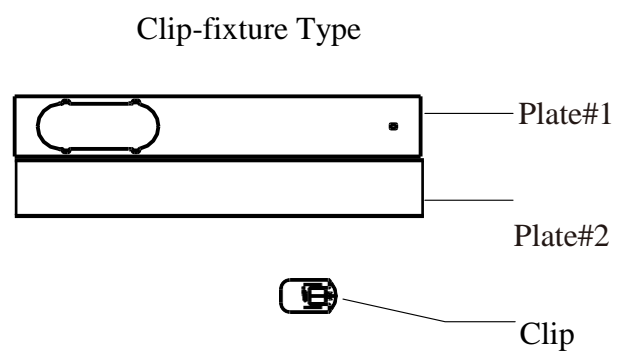
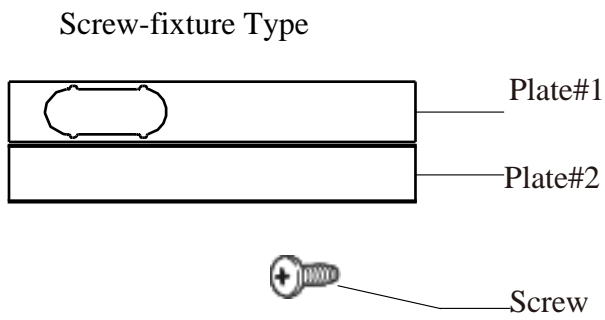

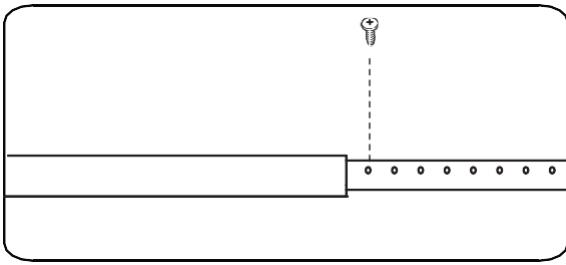

Fix the screw Firmly

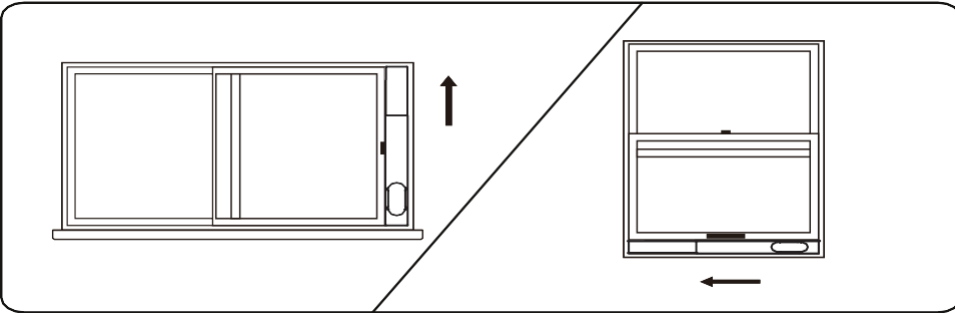
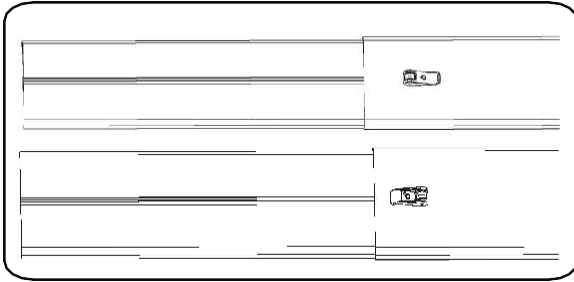

Step 1:

Screw-fixture type

1. Measure window size;
2. Adjust Length of the plate according to window size;
3. Fix the plate with a screw

Clip-fixture Type

1. Measure window size;
2. Adjust Length of the plate according to window size;
3. Lock the plate

Step 2:

Fix the plate to window

Step 3:

Swirl the exhaust pipe assembly (exhaust fitting end) into the rear panel outlet (counterclockwise).

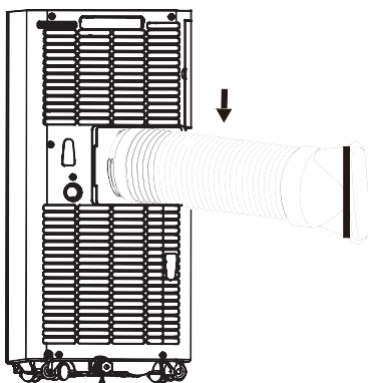

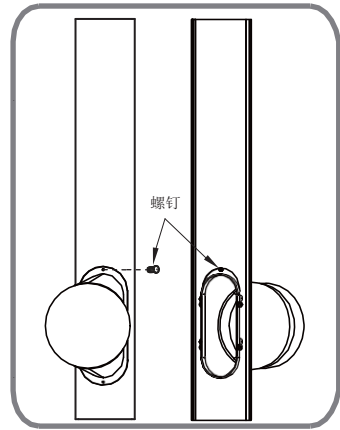
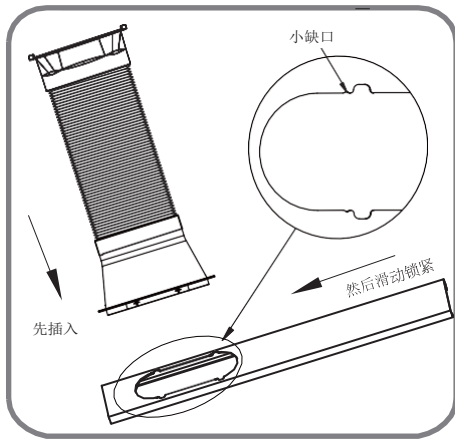

Step 4:

Insert the exhaust pipe assembly (exhaust port end) into the window seal panel assembly and screw it up.

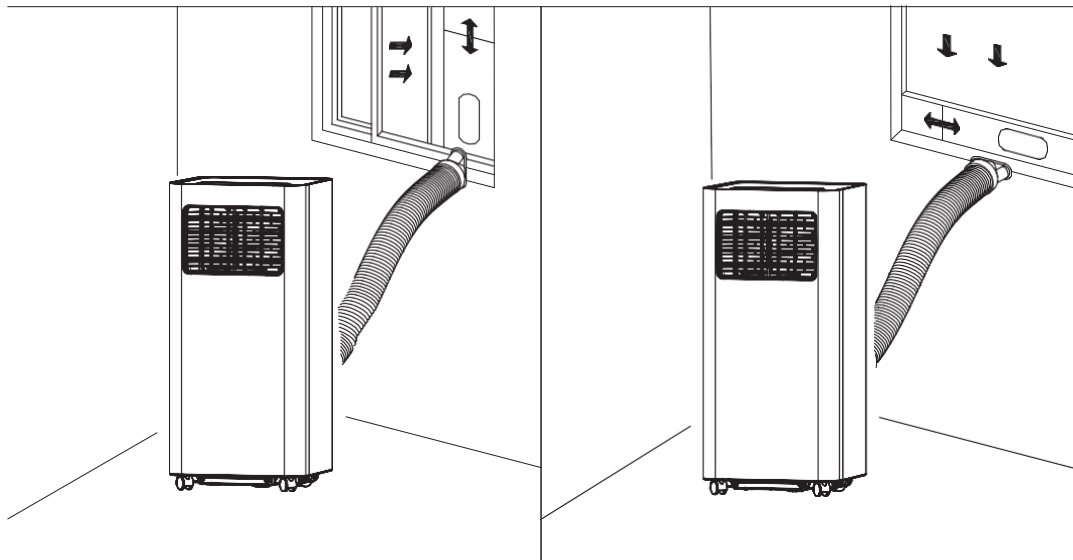

Impression Drawing of Completion

Incorrect installation

- It's important to keep the exhaust duct smooth. Incorrect installation will affect work of the A/C.
- Prevent the exhaust duct from sharp bending.
- Ensure air can flow smoothly in the duct.

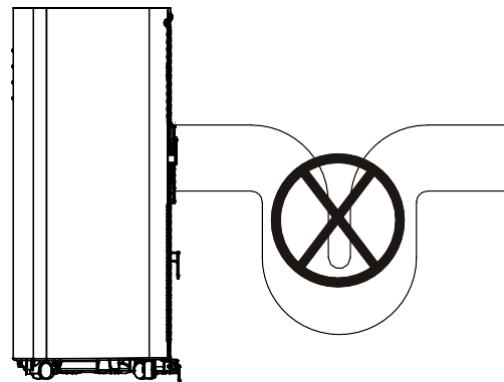

Warning

The exhaust duct is designed especially for this model. Don't replace or lengthen it; otherwise, it will result in failure.

Notice:

The air exhaust duct can stretch up to 1500mm. To avoid bending, stretch it as short as possible

REMOTE CONTROL

Please install the battery correctly before using the remote control. The specific steps are as follows:

- 1 Slide to open the battery cover on the back;
- 2 Insert 2*AAA (DC1.5V) new batteries and install electrodes correctly when inserted;
- 3 Fit the batteries in place.

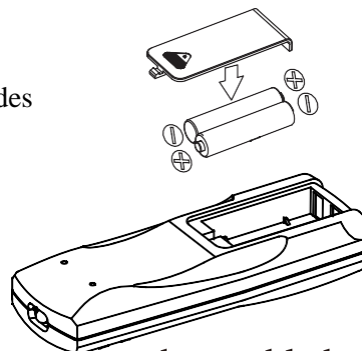

Warning:

- 1 Only AAA DC 1.5V batteries are allowed, never use chargeable batteries or other types of batteries.
- 2 Replace both batteries; never mix new battery with old one.
- 3 Please remove batteries if the appliance is not to be used for a long time.

Warning:

- ① Never use leaked batteries;
- ② Chemicals in batteries could result in such health hazards as burns. If liquid in batteries splashes to skin or clothes, please wash with clean water in time. If batteries are swallowed, please rinse mouth immediately with clean water and then go to the doctor.



Operation

Cooling Mode

- Under cooling mode, cooling indicator will light on.
- Temperature Setting is from 16°C to 30°C.
- Press Fan Speed Button to choose from low/ high fan speed.

Fan Mode

- Under Fan mode, indicator will be on.
- Press Fan Speed Button to choose from low/ high fan speed.
- Temperature cannot be set under this mode.

Dry Mode

- Dry indicator will be on under this mode.
- Remove water plug (see right), insert one end of pipe to drainage hose, the other end would be in water tank or water channel.
- If ambient Temp. $\geq 17^{\circ}\text{C}$ (or 62°F) compressor starts and follow below sequence: if ambient Temp. $\leq 15^{\circ}\text{C}$ (or 59°F) compressor stops; when it reaches $\geq 17^{\circ}\text{C}$, compressor starts again. (There would be a 3-min delay for Compressor protection)
- Fan runs with a fixed low speed.
- Temp. is fixed.

(Notes: Under dry mode, please dismantle air exhaust duct, or performance will be affected and water full alarm “FL” will buzz.)

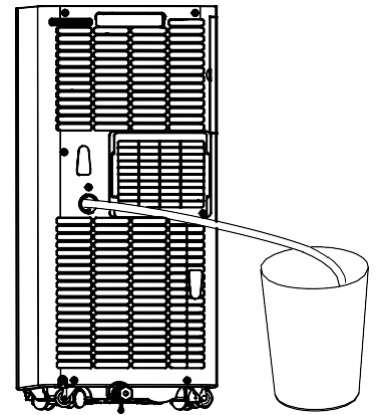

Heating Mode (not available for cooling only model)

- Under this mode, heating indicator will light up.
- Press UP/DOWN button to select Temp. between 16°C and 30°C.
- Press Fan Speed button to set low/ high speed.

Timer Mode

- In standby mode, press Timer button to set ON time. A range of 0 to 24 Hours could be set with UP/DOWN button. Timer indicator will light up in this mode.
- Under running state, press Timer button to set OFF time. A range of 0 to 24 Hours could be set with UP/DOWN button. Timer indicator will light up in this mode.

Clean and Maintenance

Drainage

With self-evaporating system, the appliance could perform better and save energy in a way of cooling down condenser by reusing condense water.

The appliance would display 'FL' with buzz sound, if built-in water container is full.

After compressor stops, please drain water as follows:

- ① Unplug and dismantle air exhaust duct;
- ② Move the appliance to a right place;
- ③ Pull out the water plug, and drain all water;
- ④ Re-insert the water plug;
- ⑤ Re-install the air exhaust duct, restart the appliance.

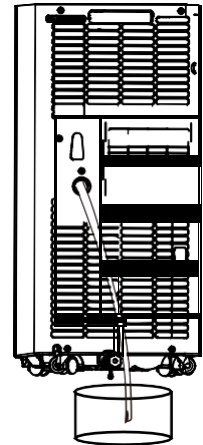

Maintenance

Warning: In case of electric shock, turn off and unplug before repair or maintenance.

Body Clean

- ① Unplug before cleaning.
- ② Clean with soft and half-wet cloth. In case of damage to appearance or the appliance, never use chemical reagent, such as benzene, alcohol and gasoline.
- ③ Never let splash water enter the appliance.



Filter is to be cleaned once every two weeks. If air quality indoor is poor, it has to be washed more often, or performance of the appliance would be lowered due to blocked filter screen. Please follow below instructions for cleaning:

**Take off air-inlet grille as indicated in the photo;
pull out the filters.**

**Clean the filter in 40°C warm water or water with neutral detergent;
dry the filter in a cooling area.**

Re-install the filter and grille after drying completed; restart the appliance.

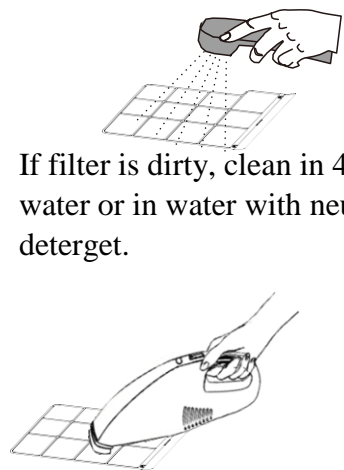
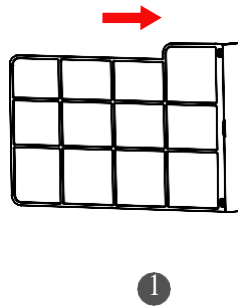
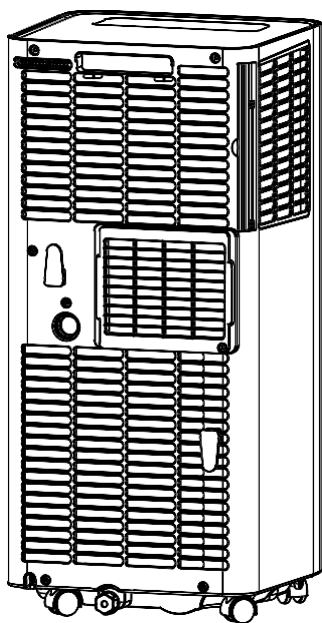

If filter is dirty, clean in 40°C warm water or in water with neutral detergent.

If filter is not that dirty, clean the dust with a vacuum cleaner.

Warning:

Do not wash with filter in water above 40°C, or with irritating detergent such as alcohol, gasoline and benzene.

In case of deformation, filters are to be kept away from heat sources and dried naturally in a cooling area.

Never operate the appliance when filter is not installed.

Seasonal Maintenance

If the appliance will not be in use for a long time, please maintain by following below steps:

- ① Pull out water plug for drainage.
- ② Run in Fan mode for at least 2 hours to dry internal parts.
- ③ Turn off and unplug.
- ④ Clean the filter and reinstall.
- ⑤ Dismantle the air exhaust duct and keep it well.
- ⑥ Take off batteries.
- ⑦ Wrap the appliance in a plastic bag and keep in a dry and cooling place

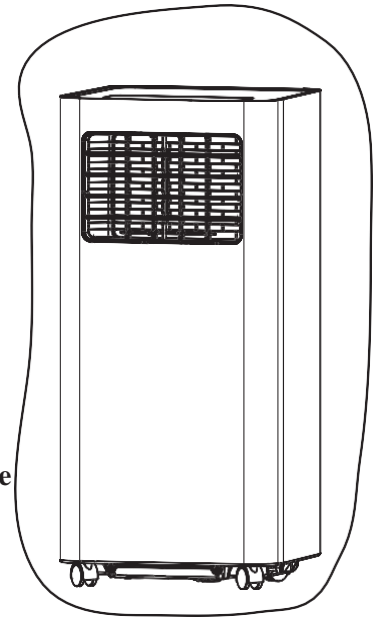

If the appliance haven't been used for a long time, please pay attention to the following when to be used again:

- ① Make sure water plug and filter are installed.
- ② Never use damaged power cord; Check before use.
- ③ Insert batteries.
- ④ Assemble other parts according to the instruction.

Common Failures and Diagnosis

Intelligent Error Detection

Error-detecting code	Multi-functional defection
E1	Error of the coil's temperature sensor
E2	Error of indoor temperature sensor
E4	Anti-freezing protection: temperature of the coil is too low and the whole A/C is off. When temperature exceeds 8℃ ,the protection is released and previous working state is recovered.

TROUBLE SHOOTING

The following table lists the common faults and maintenance methods of this series of portable A/C. When the machine is in abnormal operation, the following table can be used for simple diagnosis and maintenance. If it still can not be solved, please contact professional maintenance personnel.

TROUBLE	CAUSE	SOLUTION
The A/C doesn't work	No display	Reset circuit breaker on AC cord
	The display "panel" displays "FL"	Restart the A/C after power off and draining, then it will become normal
	Time OFF function is started	The A/C can be restarted 3 minutes after being turning off
The A/C starts frequently	Direct sunlight	Draw the curtain
	Doors and windows keep open; there are lots of people or heat source in room	Close doors and windows, remove heat source
	Filter screen is very dirty	Clean or replace it
	Air inlet or air outlet is blocked	Remove the stem
Big noise of the A/C	The A/C is placed unevenly	Place it at even and firm ground, avoid shaking
The compressor doesn't work	Its delay protection is started	Wait for 3min, turn on after temperature decreases

Technical Data

Fuse Parameter

Size: $\Phi 5 \times 20\text{mm}$

Voltage: 250VAC

Current: 3.15A

Appearance & Size

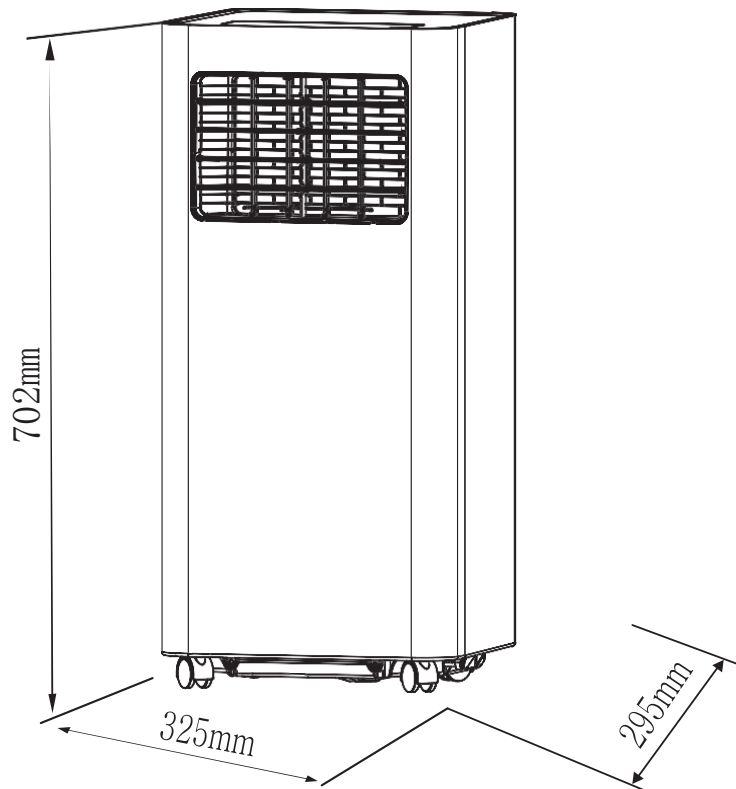

Data are for reference only;
If any changes, Yoau may not inform in advance.



PROCEDURE IN CASE OF FAILURE OF AN INFINITON PRODUCT

Dear customers, to request technical assistance or repair of your Infiniton product, you have our website, operating 24 hours a day and 7 days a week:

<https://www.infiniton.es/asistencia-tecnica/>



- Gama Blanca: [rmablanca.infiniton.es](https://www.infiniton.es/rmablanca)
- Gama Marrón: [rma.infiniton.es](https://www.infiniton.es/rma)

Alternatively, if they wish, they can request technical assistance via email:

- Gama Blanca: rmablanca@infiniton.es
- Gama Marrón: rma@infiniton.es

To streamline all procedures, **the following information should always be indicated:**

- Name and surname
- Telephone 1
- Telephone 2
- Full address
- Postal Code
- Population
- Brand
- Product model
- Serial number
- Failure presented by the product

If they wish, they can request technical assistance through the number 902 676 518 or 958 087 169, available only for white range products (except for free-standing microwaves).

INFINITON

PAC-F75

Ar Condicionado Portátil

Manual de instruções



**Obrigado por escolher este excelente ar condicionado.
Por favor, leia atentamente este manual antes de usar.
Qualquer problema, consulte um técnico profissional para
obter ajuda.**

Conteúdo

Conhecimento dos usuários	
Precauções	1
Avisos de segurança	3
Dicas	6
Resumo do Produto	
Componentes principais	7
Painel de controle e controle remoto	8
Operação	
Coloque e instale	9
Como operar	14
Limpeza e Manutenção	
Drenagem	15
Cuidado	15
Falhas e diagnóstico comuns	
Detecção Inteligente de Erros	18
Reparar	18
Dados técnicos	
Parâmetro de fusível	18
Aparência e tamanho	19
Cartão de garantia	20

CONHECIMENTO DO USUÁRIO

O significado deste manual do usuário é mostrado abaixo.

	Evite essas operações, em caso de riscos à segurança e à saúde.
	Tais instruções devem ser seguidas, por questões de segurança e saúde.

Precaução

Apenas para uso doméstico

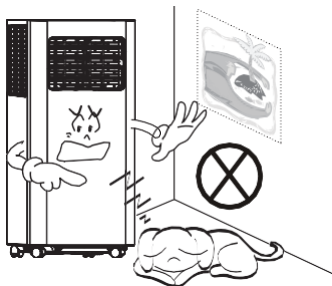

No caso de uma troca de ar bloqueada, nunca empilhe nenhum item ao redor da máquina.

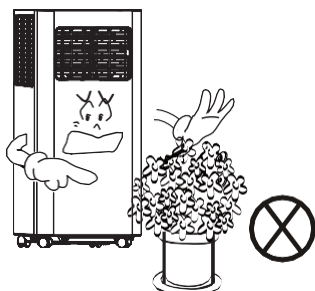

Apenas para uso interno;
por favor, coloque o A / C
em um ambiente seco.

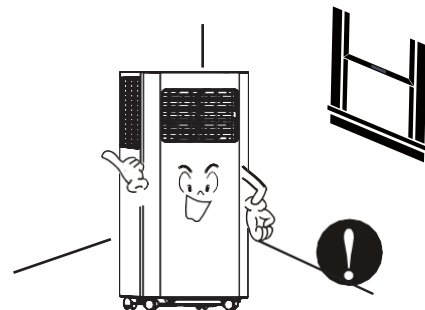

Para evitar danos, nunca
coloque itens pesados sobre
a máquina.

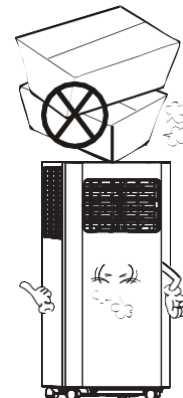

Não opere a máquina com as mãos molhadas ou em um ambiente úmido.

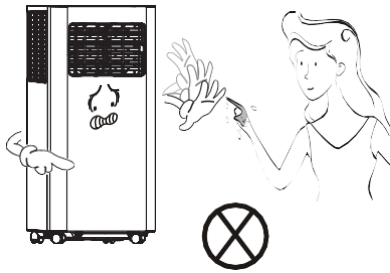

Limpe a máquina com um pano macio, em vez de cera, diluente ou detergente irritante.

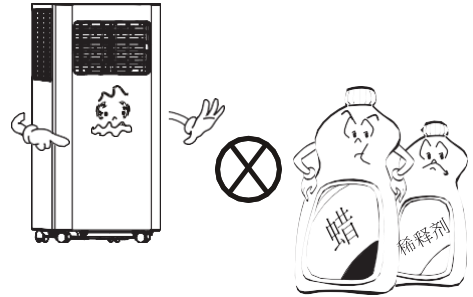

Limpe o filtro uma vez a cada duas semanas

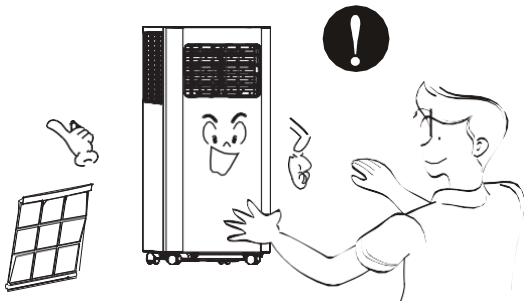

Para sua saúde, nunca beba água condensada descarregada da máquina.

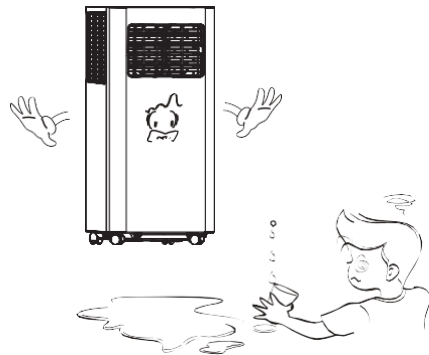

Desconecte o cabo de alimentação, se a máquina não for usada por um longo tempo.

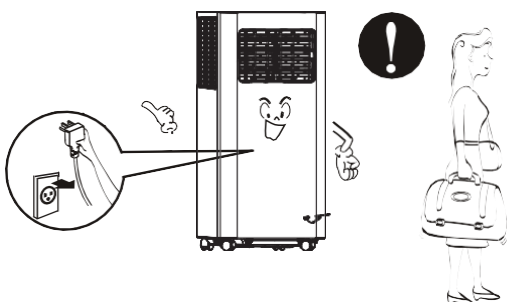

Não profissionais não podem desmontar ou reparar a máquina.

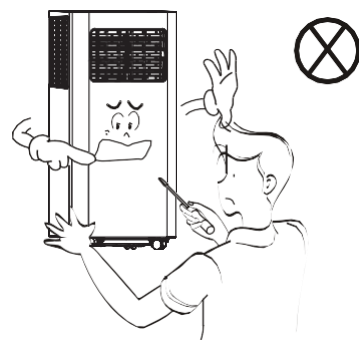

Avisos de segurança

Cabo ou plugue danificado não deve ser usado. Nunca conecte a uma tomada solta.



Nunca danifique o cabo de alimentação ou use um cabo de alimentação não licenciado. Verifique se a voltagem está correta.

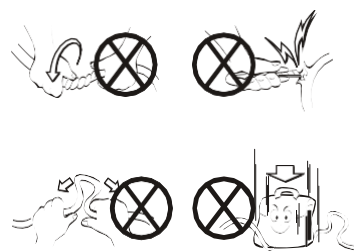

Não modifique ou estenda o cabo de alimentação.

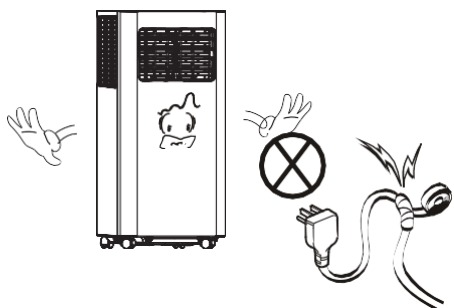

Uma tomada aterrada é sugerida para a máquina.

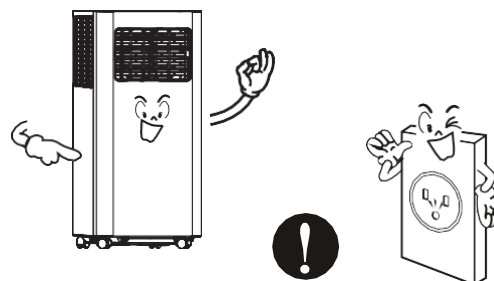

Em caso de choque elétrico, nunca conecte / desconecte com as mãos molhadas.



Para desconectar, puxe a extremidade do plugue em vez dos fios.

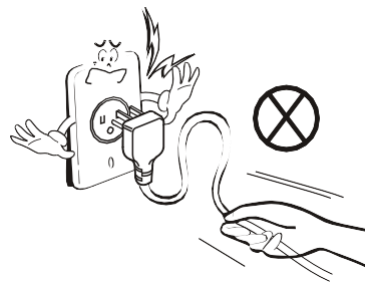

Nunca controle o status de ligado / desligado conectando / desconectando diretamente.

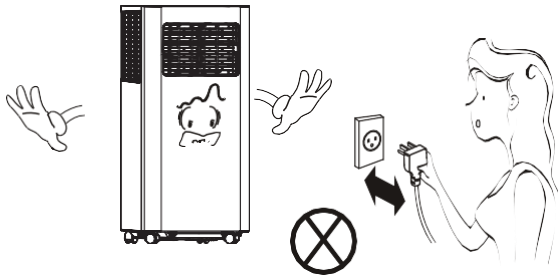

Por favor, desligue a máquina antes de desconectar.

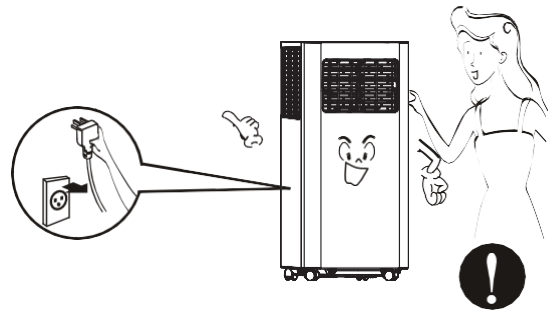

Nunca sobrecarregue o soquete.

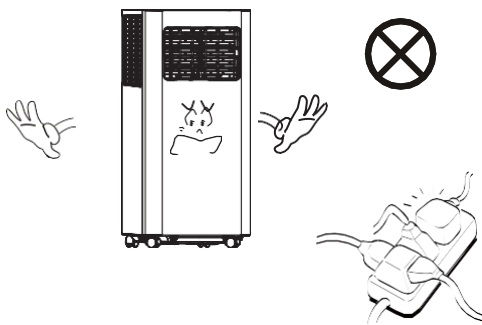

Mantenha longe de fontes de calor ou exposição direta ao sol.

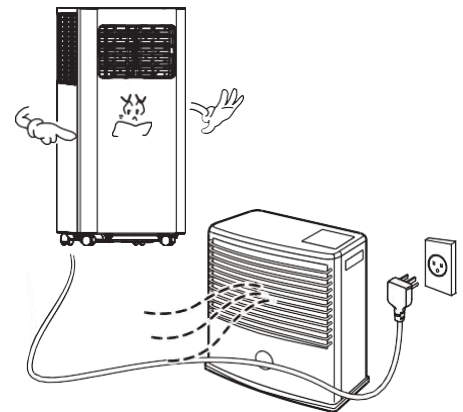

Se houver algum ruído agudo, cheiro ou fumaça, desligue e desconecte o plugue para o diagnóstico.

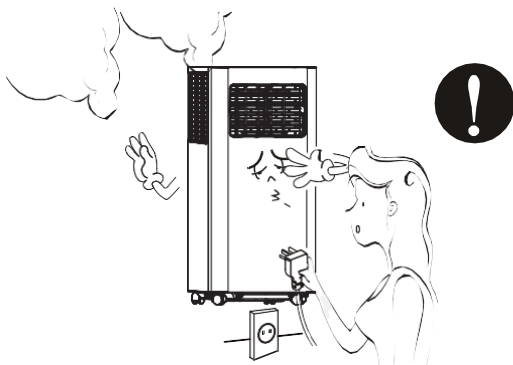

Em caso de choque elétrico, nunca danifique o cabo de alimentação colocando objetos pesados sobre ele.

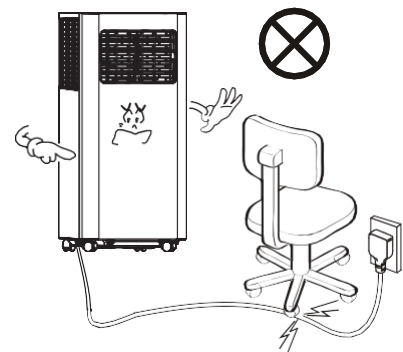

Nunca insira dedos ou objetos duros na persiana.

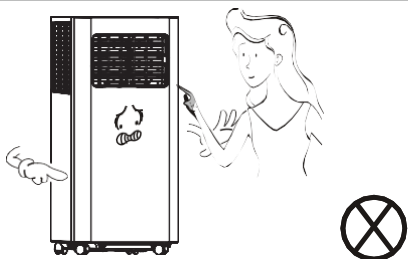

Mantenha as peças elétricas afastadas da água.



Se a água entrar, desligue e desconecte o cabo da tomada a tempo; e solicite a verificação e reparo de um técnico profissional.



Desligue e desconecte antes de limpar, limpar ou substituir componentes.

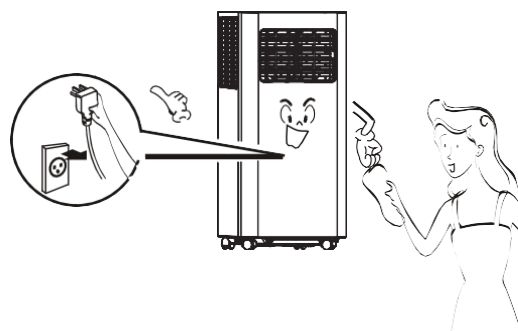

Se ocorrer vazamento de gás, abra a janela para ventilação antes de conectar a máquina.

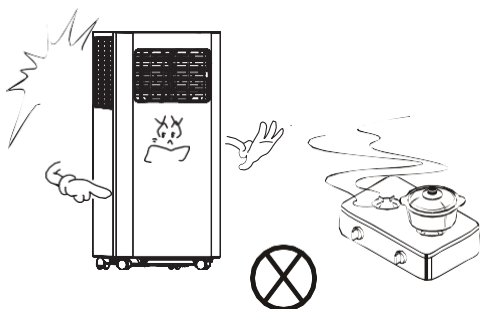

O aparelho pode ser usado por crianças com idade igual ou superior a 8 anos e pessoas com capacidades físicas, sensoriais ou psicológicas reduzidas, se tiverem recebido supervisão e instruções sobre o uso adequado e os riscos do aparelho.

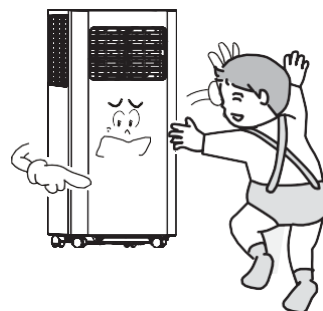

Dicas

Para um bom trabalho do compressor, coloque a máquina verticalmente em um terreno plano.

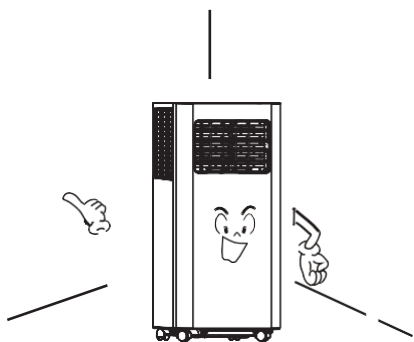

Para uma ventilação adequada, mantenha a máquina a pelo menos 50 cm de objetos próximos.

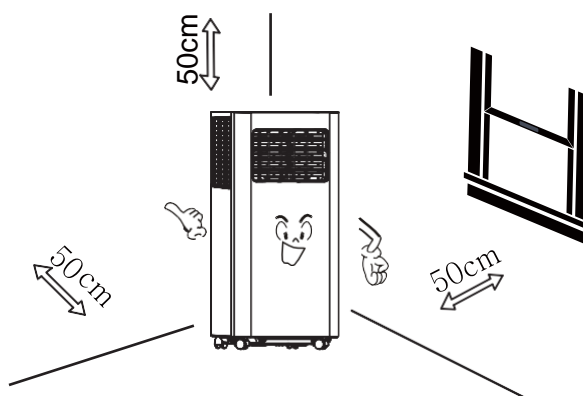

Nunca use o aparelho perto de gasolina ou outros objetos inflamáveis.

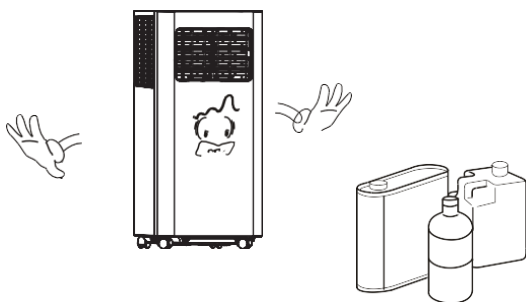

Mantenha o aparelho longe do agente de pulverização ou qualquer solvente, ou plástico pode se deformar e as peças elétricas podem até ser danificadas.

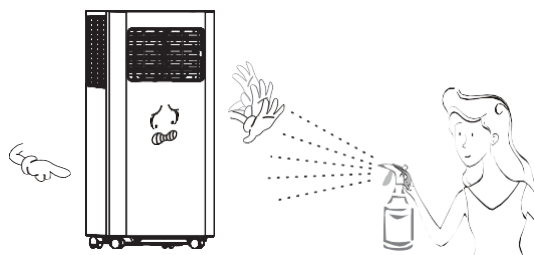

Componentes principais

- 1 aperto de mão
- 2 Grade de entrada de ar (para cima)
- 3 Painel de controle
- 4 Rodízios
- 5 Gelosia
- 6 Grade de saída de ar
- 7 Furo de Drenagem
- 8 Grade de entrada de ar (para baixo)
- 9 Conjunto do duto de exaustão de ar
- 10 Kit de vedação da janela

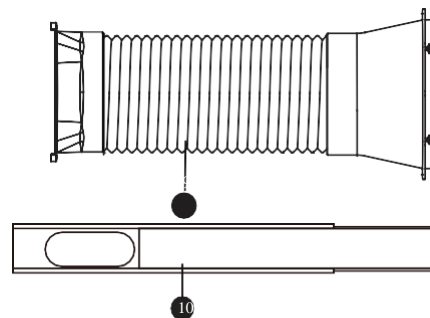
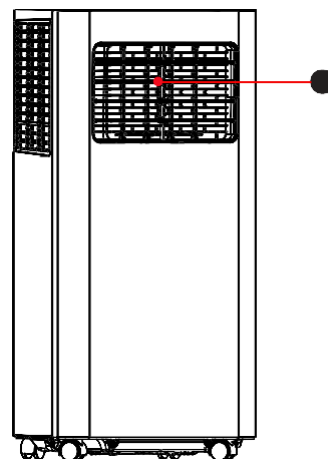
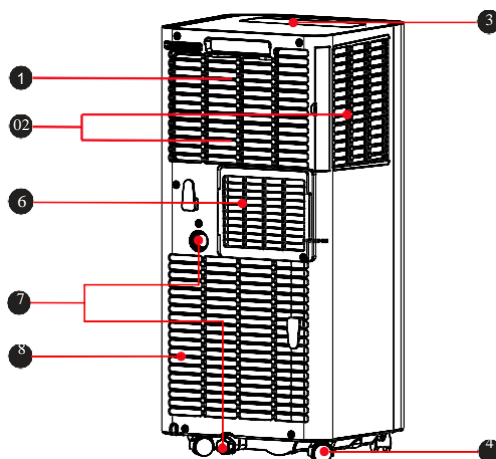

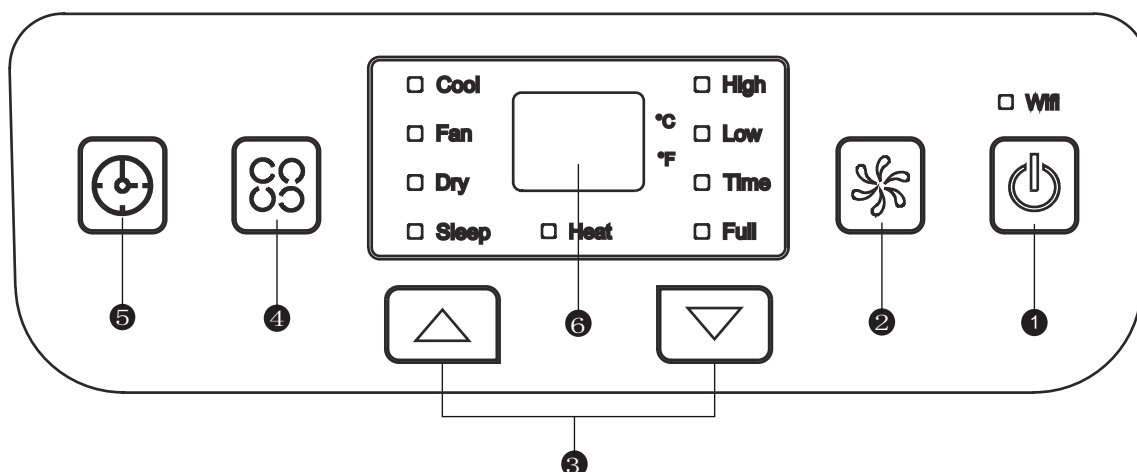

- 1 Botón de encendido**
Presione o botão para encender / apagar
- 2 Botão de velocidade do ventilador**
Presione a tecla para eleger alta / baixa velocidade
- 3 Botão ARRIBA / ABAJO para temperatura e temporizador**
No modo de enfrentamento, pressione as teclas para aumentar ou diminuir a temperatura de ajuste; No modo de temporizador, pressione as teclas para estabelecer o tempo de espera. Todas as teclas juntas, podem ser alteradas entre °C e °F.
- 4 Botón de modo**
Presione a tecla para eleger enfrentamento, calor, ventilador, seco. Notas: o modo de calibração não está disponível somente para aparelhos eletrônicos.
- 5 Boton del temporizador**
Presione a tecla no modo de espera para estabelecer o tempo de ENCENDIDO.
Presionar a tecla no modo ENCENDIDO estabelecer o tempo APAGADO
- 6 Painel de temperatura e temporizador.**
La ventana indica temperatura e tempo.
- 7 Botão de temperatura**
Os botões de câmbio entre °C e °F
- 8 Botón de dormir**
O bot es eleger o modo de reposo

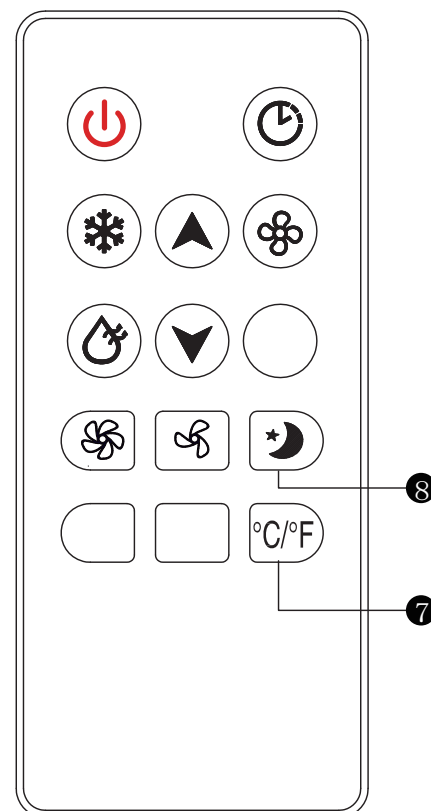

Operação

Coloque e instale

Colocar

- Coloque a máquina no piso horizontal próximo à janela.
- Para ventilação adequada e melhor desempenho da máquina, mantenha o aparelho a pelo menos 50 cm de objetos próximos.

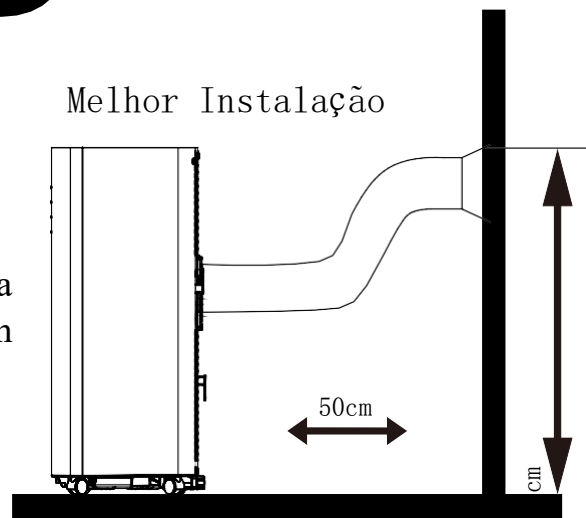

Instalar

Conjunto do duto de exaustão de ar

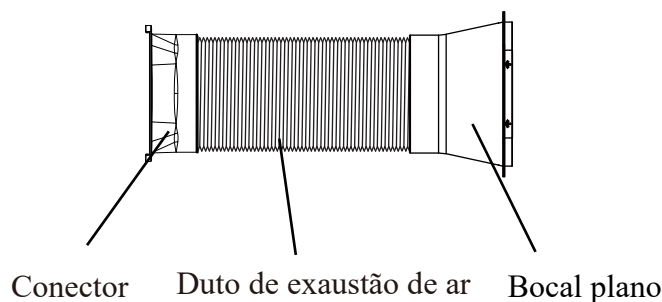

Kit de vedação de janela opcional

Tipo de fixação por parafuso

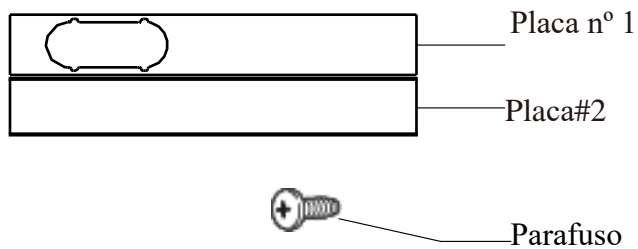

Tipo de fixação de clipe

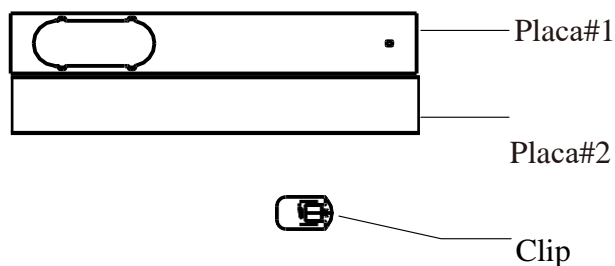

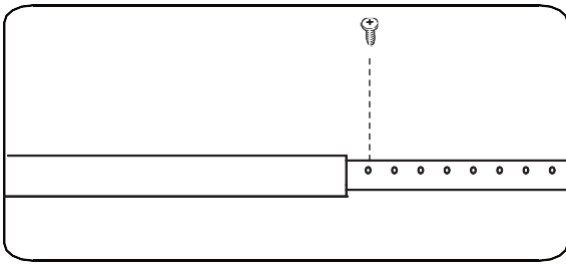

Fix the screw Firmly

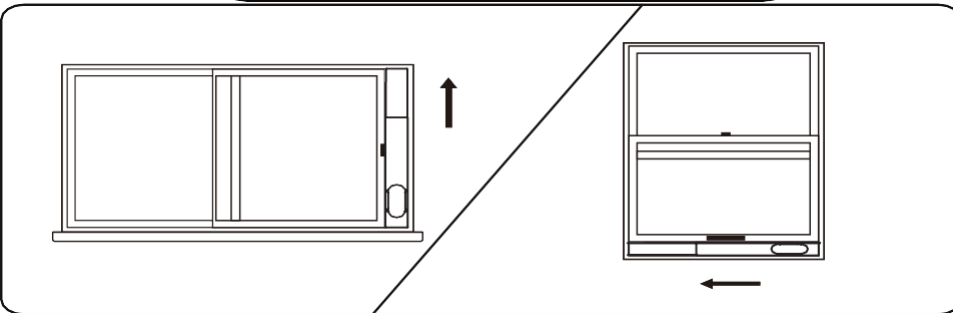
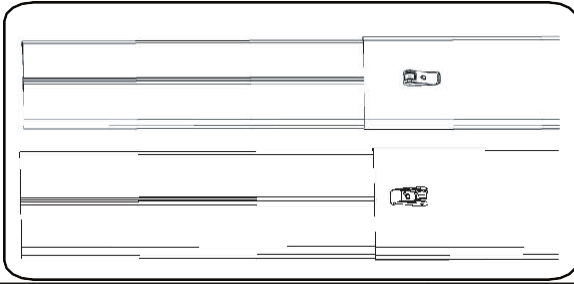

Passo 1:

Tipo de fixação por parafuso

1. Medir o tamanho da janela;
2. Ajuste o comprimento da placa de acordo com o tamanho da janela;
3. Fixe a placa com um parafuso
4. Tipo de clipe

1. Medir o tamanho da janela;
2. Ajuste o comprimento da placa de acordo com o tamanho da janela;
3. Trave a placa

Passo 2:

Fixar a placa na janela

Etapa 3:

Gire o conjunto do tubo de escape (extremidade da conexão de escape) para a saída do painel traseiro (no sentido anti-horário).

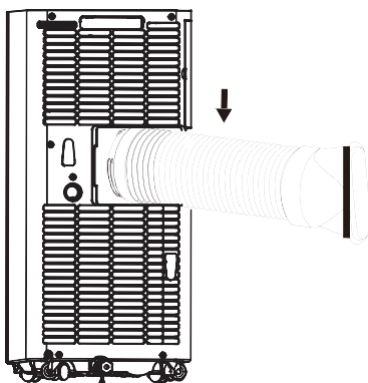

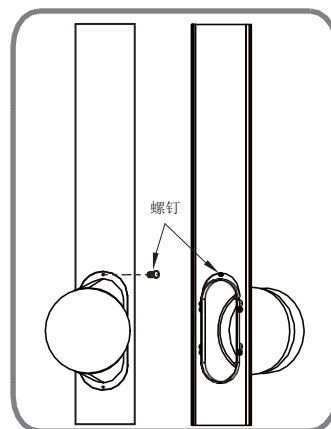
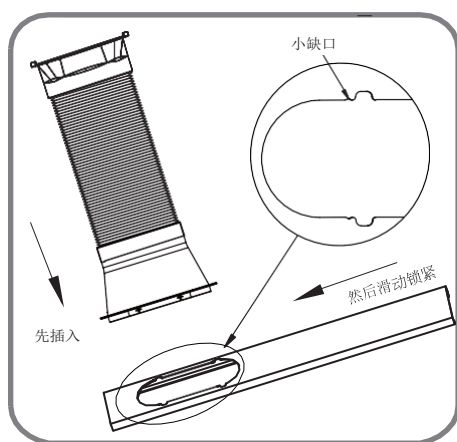

Passo 4:

Insira o conjunto do tubo de escape (extremidade da porta de escape) no conjunto do painel de vedação da janela e aperte-o.

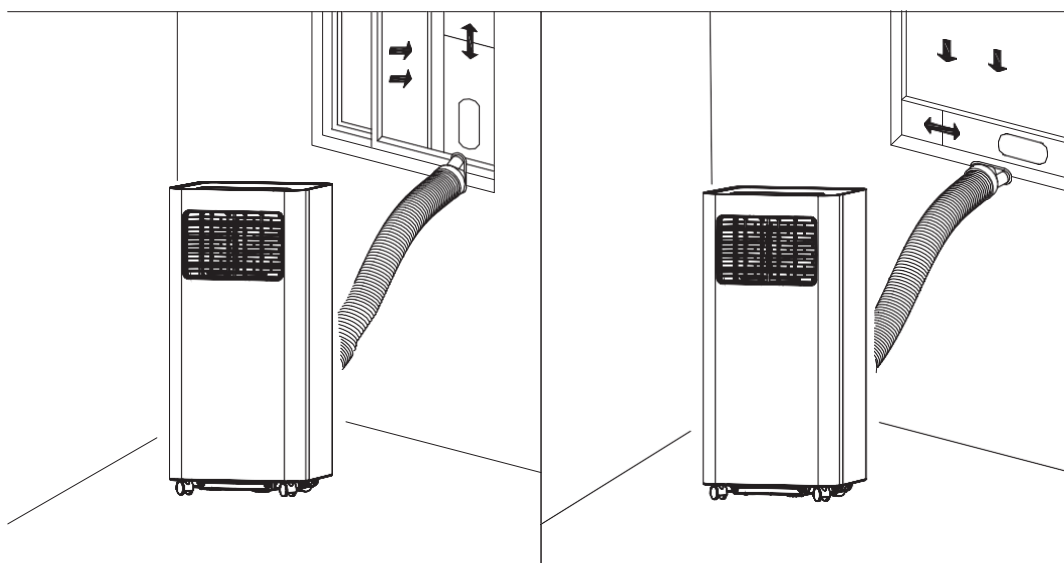

Desenho de conclusão da impressão

Instalação incorreta

- É importante manter o duto de exaustão suave. A instalação incorreta afetará o trabalho do A / C.
- Evite que o duto de exaustão se dobre bruscamente.
- Verifique se o ar pode fluir suavemente no duto.

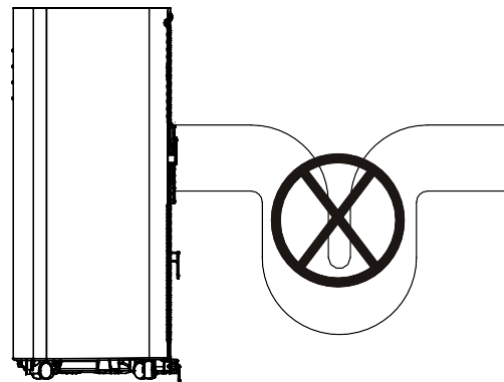

Atenção

O duto de exaustão foi projetado especialmente para este modelo. Não substitua ou aumente; caso contrário, resultará em falha.

Aviso prévio:

O duto de exaustão de ar pode esticar até 1500mm. Para evitar dobrar, estique o mais curto possível

CONTROLE REMOTO

Instale a bateria corretamente antes de usar o controle remoto. As etapas específicas são as seguintes:

- 1 Deslize para abrir a tampa da bateria na parte traseira
- 2 Insira 2 pilhas AAA (DC1,5V) e instale os eletrodos corretamente quando inseridos;
- 3 Coloque as pilhas no lugar.

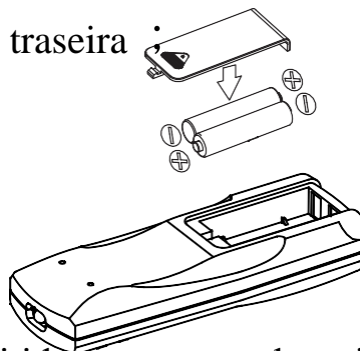

Atenção:

- 1 Apenas baterias AAA DC de 1,5V são permitidas, nunca use baterias recarregáveis ou outros tipos de baterias.
- 2 Substitua as duas pilhas; nunca misture pilhas novas com pilhas antigas.
- 3 Remova as pilhas se o aparelho não for utilizado por um longo período de tempo.

Atenção:

1 Nunca use baterias vazadas;

2 Produtos químicos nas baterias podem resultar em riscos à saúde, como queimaduras. Se o líquido das baterias espirrar na pele ou nas roupas, lave com água limpa a tempo. Se as pilhas forem engolidas, lave a boca imediatamente com água limpa e depois vá ao médico.



Operação

Modo de refrigeração

- No modo de resfriamento, o indicador de resfriamento acenderá.
- O ajuste de temperatura é de 16 °C a 30 °C.
- Pressione o botão Velocidade do ventilador para escolher entre a velocidade do ventilador baixa / alta.

Modo fã

- No modo Ventilador, o indicador estará aceso.
- Pressione o botão Velocidade do ventilador para escolher entre a velocidade do ventilador baixa / alta.
- A temperatura não pode ser definida neste modo.

Modo seco

- O indicador de secagem ficará aceso neste modo.
- Remova o bужão de água (veja à direita), insira uma extremidade do tubo na mangueira de drenagem; a outra extremidade estaria no tanque de água ou canal de água.
- Se a temperatura ambiente. ≥ 17 °C (ou 62 °F) o compressor inicia e segue a sequência abaixo: se a temperatura ambiente. ≤ 15 °C (ou 59 °F) compressor pára ; quando atinge ≥ 17 °C , compressor começa novamente. would Haveria um atraso de 3 minutos para Proteção do compressor
- O ventilador funciona com uma velocidade baixa fixa.
- Temp. está consertado.

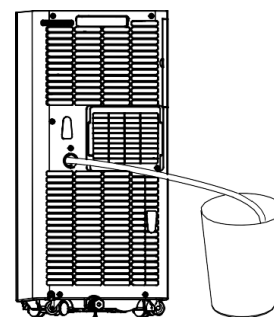

(Notas: No modo seco, desmonte o duto de exaustão de ar, ou o desempenho será afetado e o alarme completo de água "FL" tocará.)

Modo de aquecimento (não disponível apenas para o modelo de refrigeração)

- Neste modo, o indicador de aquecimento acenderá.
- Pressione o botão UP / DOWN para selecionar Temp. entre 16 °C e 30 °C.
- Pressione o botão Velocidade do ventilador para definir a velocidade baixa / alta.

Modo Temporizador

- No modo de espera, pressione o botão Timer para definir a hora ON. Um intervalo de 0 a 24 horas pode ser definido com o botão ACIMA / ABAIXO. O indicador do temporizador acenderá neste modo.
- No estado de funcionamento, pressione o botão Timer para definir o tempo de desligamento. Um intervalo de 0 a 24 horas pode ser definido com o botão ACIMA / ABAIXO. O indicador do temporizador acenderá neste modo.

Limpeza e Manutenção

Drenagem

Com o sistema de auto-evaporação, o aparelho pode ter um desempenho melhor e economizar energia de forma a resfriar o condensador, reutilizando a água condensada.

O aparelho exibirá 'FL' com zumbido, se o recipiente de água embutido estiver cheio. Depois que o compressor parar, drene a água da seguinte maneira:

- 1 Desconecte e desmonte o duto de exaustão de ar;
- 2 Mova o aparelho para um lugar certo;
- 3 Retire o bужão de água, e drene toda a água;
- 4 Reinsira o bужão de água;
- 5 Reinstale o duto de exaustão de ar, reinicie o aparelho.

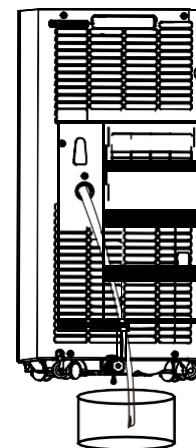

Manutenção

Aviso: Em caso de choque elétrico, desligue e desconecte o plugue antes de reparo ou manutenção.

Limpeza

- 1 Desconecte antes de limpar.
- 2 Limpe com um pano macio e meio molhado. Em caso de danos à aparência ou ao aparelho, nunca use reagentes químicos, como benzina, álcool e gasolina.
- 3 Nunca deixe a água espirrar entrar no aparelho.



O filtro deve ser limpo uma vez a cada duas semanas. Se a qualidade do ar interno for ruim, ela deverá ser lavada com mais frequência ou o desempenho do aparelho será reduzido devido à tela do filtro bloqueada. Siga as instruções abaixo para limpeza:

Retire a grade de entrada de ar conforme indicado na foto;

retire os filtros.

Limpe o filtro em água morna a 40 °C ou com detergente neutro,

seque o filtro em uma área de resfriamento.

Reinstale o filtro e a grade após a secagem estar concluída; reinicie o aparelho.

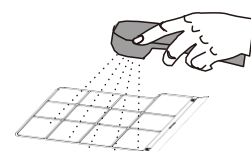
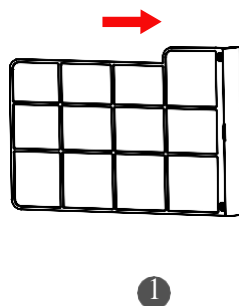
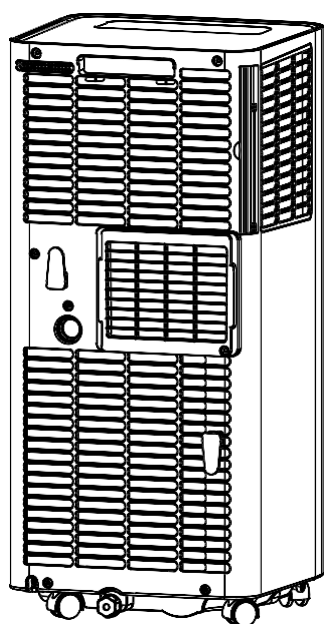

Se o filtro estiver sujo, limpe com água morna a 40 °C ou em água com detergente neutro.

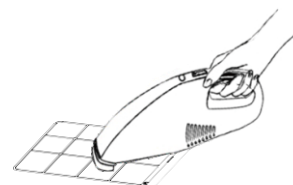

Se o filtro não estiver sujo, limpe o pó com um aspirador de pó.

Atenção:

Não lave com filtro em água acima de 40 °C, ou com detergente irritante, como álcool, gasolina e benzeno.

Em caso de deformação, os filtros devem ser mantidos afastados de fontes de calor e secos naturalmente em uma área de resfriamento.

Nunca opere o aparelho quando o filtro não estiver instalado.

Manutenção sazonal

Se o aparelho não for utilizado por um longo período de tempo, faça a manutenção seguindo as etapas abaixo: 2

Retire o bujão de água para drenagem.

Funcione no modo Ventilador por pelo menos 2 horas para secar as peças internas. Desligue e desconecte.

Limpe o filtro e reinstale.

Desmonte o duto de exaustão de ar e mantenha-o bem.

Retire as pilhas.

Embrulhe o aparelho em um saco plástico e mantenha em local seco e refrigerado d

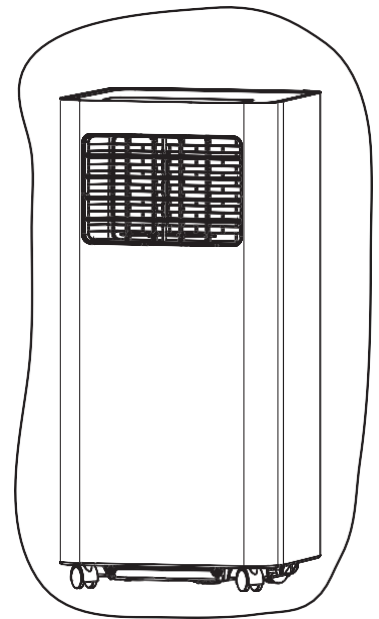

Se o aparelho não for utilizado há muito tempo, preste atenção ao seguinte quando voltar a ser utilizado:

Verifique se o plugue e o filtro de água estão instalados.

Nunca use cabo de alimentação danificado;

Verifique antes de usar.

Coloque as pilhas.

Monte outras peças de acordo com as instruções.

Falhas e diagnóstico comuns

Detecção Inteligente de Erros

Código de detecção de erros	Deserção multifuncional
E1	Erro do sensor de temperatura da bobina
E2	Erro do sensor de temperatura interno
E4	Proteção anticongelante: a temperatura da bobina está muito baixa e todo o A / C está desligado. Quando a temperatura excede 8 °C, a proteção é liberada e o estado de trabalho anterior é recuperado.

SOLUÇÃO DE PROBLEMAS

A tabela a seguir lista as falhas comuns e os métodos de manutenção desta série de A / C portáteis. Quando a máquina está em operação anormal, as seguintes A tabela pode ser usada para diagnóstico e manutenção simples. Se ainda não puder ser resolvido, entre em contato com o pessoal de manutenção profissional.

PROBLEMA	CAUSA	SOLUÇÃO
O A / C não funciona	Nenhuma exibição	Redefinir o disjuntor no cabo CA
	O visor "panel" exibe "FL"	Reinicie o A / C após desligar e drenar, então ele se tornará normal
	A função Time OFF é iniciada	O A / C pode ser reiniciado 3 minutos após ser desligado
O AC começa frequentemente	Luz do sol direta	Desenhe a cortina
	Portas e janelas mantêm-se abertas; existem muitas pessoas ou fonte de calor no quarto	Feche portas e janelas, remova a fonte de calor
	A tela do filtro está muito suja	Limpe ou substitua
	A entrada ou saída de ar está bloqueada	Retire a haste
Grande barulho do A / C	O A / C é colocado desigualmente	Coloque-o em terreno plano e firme, evite agitar
O compressor não funciona	Sua proteção de atraso é iniciada	Aguarde 3 minutos, ligue depois que a temperatura diminuir

Dados técnicos

Parâmetro de fusível

Tamanho: $\Phi 5 \times 20\text{mm}$

Tensão: 250VAC

Atual: 3.15A

Aparência e tamanho

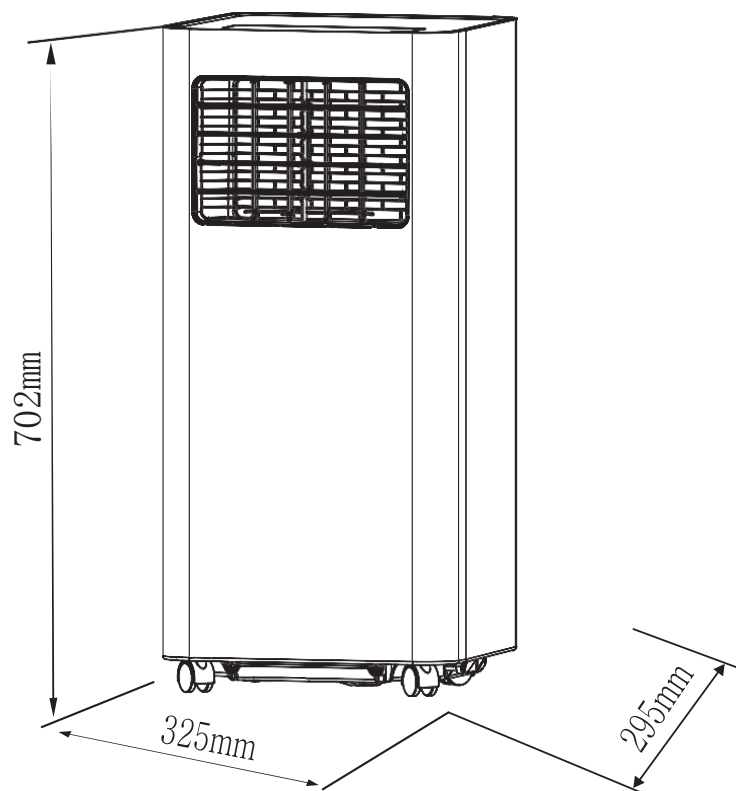

Os dados são apenas para referência ;
Se houver alguma alteração, a Infiniton pode
não informar com antecedência.



PROCEDIMIENTO EM CASO DE FALHA DE UM PRODUTO INFINITON

Caros clientes, para solicitar assistência técnica ou conserto do seu produto Infiniton, você tem nosso site, funcionando 24 horas por dia e 7 dias por semana:

<https://www.infiniton.es/asistencia-tecnica/>



- Linha Branca: [rmablanca.infiniton.es](https://www.infiniton.es/rmablanca.infiniton.es)
- Linha Marrom: [rma.infiniton.es](https://www.infiniton.es/rma.infiniton.es)

Alternativamente, se desejarem, podem solicitar assistência técnica por e-mail:

- Linha Branca: [rmablanca.infiniton.es](https://www.infiniton.es/rmablanca.infiniton.es)
- Linha Marrom: [rma.infiniton.es](https://www.infiniton.es/rma.infiniton.es)

Para agilizar todos os procedimentos, as seguintes informações devem ser sempre indicadas:

- Nomes e sobrenomes
- Telefone 1
- Telefone 2
- Endereço completo
- Código postal
- População
- Marca
- Modelo de produto
- Número de série
- Falha do produto

Se desejarem, podem solicitar assistência técnica através dos números 902 676 518 ou 958 087 169, disponíveis apenas para produtos da linha branca (exceto micro-ondas autônomo).

CERTIFICACION CE

Se ha determinado que este producto cumple con la Directiva de Baja Tension (2014/35/EU), la Directiva de Compatibilidad Electromagnetica (2014/30/EU) y la Directiva RoHS (2011/65/EU).



Para más información relacionada con las declaraciones y certificados de conformidad, póngase con nosotros a través del correo: info@infiniton.es

INFORMACIÓN SOBRE EL PRODUCTO

Si tiene alguna pregunta o duda relacionada con su dispositivo, póngase en contacto con nosotros:

SERVICIO TÉCNICO

También puede ponerse en contacto con nuestro servicio técnico oficial:

tel.:(+34) 958 087 169

e-mail reparaciones: info@infiniton.es

www.infiniton.es

Recuerda que en nuestra web tenemos un apartado de preguntas frecuentes y un formulario de dudas para resolver cualquier consulta relacionada con tu producto Infiniton.



Resumen de Declaración de conformidad
INFINITON declara, bajo su responsabilidad, que este aparato cumple con lo
dispuesto en la Directiva 99/05/CE del Parlamento Europeo y del Consejo
de 9 de Marzo de 1999, traspuesta a la legislación española mediante el
Real Decreto 1890/2000, de 20 de Noviembre.

Para más información relacionada con las declaraciones y certificados de
conformidad, póngase con nosotros a través del correo info@infiniton.es

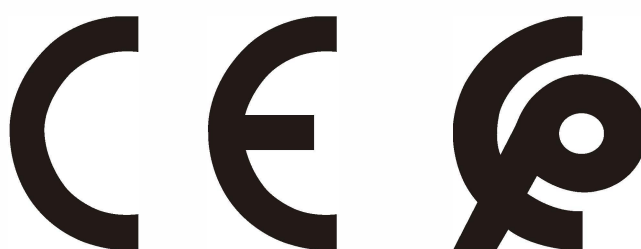

Síguenos en nuestras
redes sociales y accede a
contenido exclusivo



INFINITON

Copyright ©2020 Todas los derechos reservados

INFINITON

TARJETA DE GARANTÍA

Modelo _____

Nº de serie _____

Fecha de compra _____

Cliente _____

Dirección _____

Localidad _____

e-mail _____

Teléfono de contacto _____

Firma y sello del comercio

Condiciones de garantía al dorso

SERVICIO TÉCNICO OFICIAL
INFINITON WORLD ELECTRONIC S.L.
C/Baza 349, naves 4-6
Polígono Juncaril
18220 ALBOLOTE (Granada)
e-mail: info@infiniton.es

INFINITON

INFINITON

TARJETA DE GARANTÍA

Modelo _____

Nº de serie _____

Fecha de compra _____

Cliente _____

Dirección _____

Localidad _____

e-mail _____

Teléfono de contacto _____

Firma y sello del comercio

Condiciones de garantía al dorso

SERVICIO TÉCNICO OFICIAL
INFINITON WORLD ELECTRONIC S.L.
C/Baza 349, naves 4-6
Polígono Juncaril
18220 ALBOLOTE (Granada)
e-mail: info@infiniton.es

INFINITON

El aparato objeto de este certificado está garantizado contra cualquier defecto de fabricación que se aprecia en el plazo de dos años a partir de la fecha de compra. La garantía se limita a la reparación o sustitución de las piezas que aparezcan como defectuosas en el citado plazo.

Para tener derecho a la garantía es indispensable que este certificado sea cumplimentado y enviado a la parte inferior del mismo en el momento de la compra. La parte superior deberá permanecer junto con la factura de compra en poder del usuario para ser presentados al requerir cualquier servicio.

No ofrecemos garantía a aparatos que hayan sufrido uso incorrecto por la parte de usuario (errores de manejo, transporte, suciedad, conexión inadecuada, etc.) y en general para que aquellas averías que no provengan directamente de un defecto de fabricación. Tampoco ofrecemos garantía a aquellos aparatos que hayan sido manipulados por personas ajenas a nuestro Servicio Técnico.

La garantía no cubre las piezas agotadas por el desgaste natural en consecuencia del uso.

Para más información sobre nuestra política de RMA y Reparaciones,
visite: www.infiniton.es/rma/politica-rma-infiniton.pdf

SERVICIO TÉCNICO OFICIAL
INFINITON WORLD ELECTRONIC S.L.
C/Baza 349, naves 4-6
Polígono Juncaril
18220 ALBOLOTE (Granada)
e-mail: info@infiniton.es

INFINITON

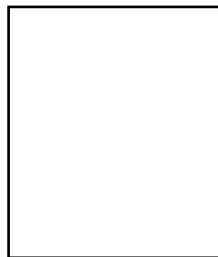

INFINITON

WORLD ELECTRONIC