

SPLIT-TYPE ROOM AIR CONDITIONER

Owner's Manual & Installation Manual

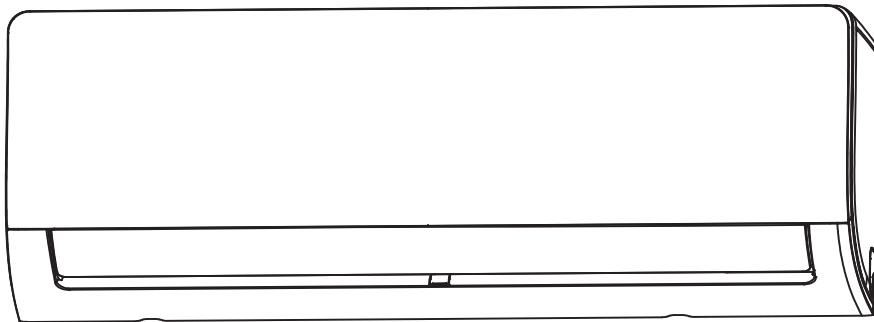

AG1-09NXD6-I AG1-09NXD6-O
AG1-12NXD6-I AG1-12NXD6-O
AG1-18NXD0-I AG1-18N8D0-O
AG1-24NXD0-I AG1-24N8D0-O



IMPORTANT NOTE:

Read this manual and SAFETY MANUAL(if any) carefully before installing or operating your new air conditioning unit. Make sure to save this manual for future reference.

Please check the applicable models, technical data, F-GAS(if any) and manufacturer information from the "Owner's Manual - Product Fiche " in the packaging of the outdoor unit (European Union products only) or in the packaging of the indoor unit (model dependent)

Table of Contents

Safety Precautions	03
---------------------------------	-----------

Owner's Manual

Unit Specifications and Features.....	07
1. Indoor unit display.....	07
2. Operating temperature.....	08
3. Other features	09
4. Setting angle of airflow.....	10
5. Manual operation (without Remote).....	10
Care and Maintenance.....	11
Troubleshooting.....	13

Installation Manual

Accessories.....	16
Installation Summary - Indoor Unit	17
Unit Parts.....	18
Indoor Unit Installation.....	19
1. Select installation location.....	19
2. Attach mounting plate to wall.....	19
3. Drill wall hole for connective piping.....	20
4. Prepare refrigerant piping.....	21
5. Connect drain hose.....	21
6. Connect signal and power cables.....	22
7. Wrap piping and cables.....	23
8. Mount indoor unit.....	24
Outdoor Unit Installation.....	25
1. Select installation location.....	25
2. Install drain joint.....	26
3. Anchor outdoor unit.....	26
4. Connect signal and power cables.....	28
Refrigerant Piping Connection.....	29
A. Note on Pipe Length.....	29
B. Connection Instructions –Refrigerant Piping.....	29
1. Cut pipe.....	29
2. Remove burrs.....	30
3. Flare pipe ends.....	30
4. Connect pipes.....	30
Air Evacuation.....	32
1. Evacuation Instructions.....	32
2. Note on Adding Refrigerant.....	33
Electrical and Gas Leak Checks.....	34
Test Run.....	35
Packing and unpacking the unit	36

Safety Precautions

Read Safety Precautions Before Operation and Installation

Incorrect installation due to ignoring instructions can cause serious damage or injury. The seriousness of potential damage or injuries is classified as either a **WARNING** or **CAUTION**.



WARNING

This symbol indicates the possibility of personnel injury or loss of life.



CAUTION

This symbol indicates the possibility of property damage or serious consequences.



WARNING

This appliance can be used by children aged from 8 years and above and persons with reduced physical, sensory or mental capabilities or lack of experience and knowledge if they have been given supervision or instruction concerning use of the appliance in a safe way and understand the hazards involved. Children shall not play with the appliance. Cleaning and user maintenance shall not be made by children without supervision (European Union countries).

This appliance is not intended for use by persons (including children) with reduced physical, sensory or mental capabilities, or lack of experience and knowledge, unless they have been given supervision or instruction concerning use of the appliance by a person responsible for their safety. Children should be supervised to ensure that they do not play with the appliance.



WARNINGS FOR PRODUCT USE

- If an abnormal situation arises (like a burning smell), immediately turn off the unit and disconnect the power. Call your dealer for instructions to avoid electric shock, fire or injury.
- **Do not** insert fingers, rods or other objects into the air inlet or outlet. This may cause injury, since the fan may be rotating at high speeds.
- **Do not** use flammable sprays such as hair spray, lacquer or paint near the unit. This may cause fire or combustion.
- **Do not** operate the air conditioner in places near or around combustible gases. Emitted gas may collect around the unit and cause explosion.
- **Do not** operate your air conditioner in a wet room such as a bathroom or laundry room. Too much exposure to water can cause electrical components to short circuit.
- **Do not** expose your body directly to cool air for a prolonged period of time.
- **Do not** allow children to play with the air conditioner. Children must be supervised around the unit at all times.
- If the air conditioner is used together with burners or other heating devices, thoroughly ventilate the room to avoid oxygen deficiency.
- In certain functional environments, such as kitchens, server rooms, etc., the use of specially designed air-conditioning units is highly recommended.

CLEANING AND MAINTENANCE WARNINGS

- Turn off the device and disconnect the power before cleaning. Failure to do so can cause electrical shock.
- **Do not** clean the air conditioner with excessive amounts of water.
- **Do not** clean the air conditioner with combustible cleaning agents. Combustible cleaning agents can cause fire or deformation.

 **CAUTION**

- Turn off the air conditioner and disconnect the power if you are not going to use it for a long time.
- Turn off and unplug the unit during storms.
- Make sure that water condensation can drain unhindered from the unit.
- **Do not** operate the air conditioner with wet hands. This may cause electric shock.
- **Do not** use device for any other purpose than its intended use.
- **Do not** climb onto or place objects on top of the outdoor unit.
- **Do not** allow the air conditioner to operate for long periods of time with doors or windows open, or if the humidity is very high.

 **ELECTRICAL WARNINGS**

- Only use the specified power cord. If the power cord is damaged, it must be replaced by the manufacturer, its service agent or similarly qualified persons in order to avoid a hazard.
- Keep power plug clean. Remove any dust or grime that accumulates on or around the plug. Dirty plugs can cause fire or electric shock.
- **Do not** pull power cord to unplug unit. Hold the plug firmly and pull it from the outlet. Pulling directly on the cord can damage it, which can lead to fire or electric shock.
- **Do not** modify the length of the power supply cord or use an extension cord to power the unit.
- **Do not** share the electrical outlet with other appliances. Improper or insufficient power supply can cause fire or electrical shock.
- The product must be properly grounded at the time of installation, or electrical shock may occur.
- For all electrical work, follow all local and national wiring standards, regulations, and the Installation Manual. Connect cables tightly, and clamp them securely to prevent external forces from damaging the terminal. Improper electrical connections can overheat and cause fire, and may also cause shock. All electrical connections must be made according to the Electrical Connection Diagram located on the panels of the indoor and outdoor units.
- All wiring must be properly arranged to ensure that the control board cover can close properly. If the control board cover is not closed properly, it can lead to corrosion and cause the connection points on the terminal to heat up, catch fire, or cause electrical shock.
- If connecting power to fixed wiring, an all-pole disconnection device which has at least 3mm clearances in all poles, and have a leakage current that may exceed 10mA, the residual current device(RCD) having a rated residual operating current not exceeding 30mA, and disconnection must be incorporated in the fixed wiring in accordance with the wiring rules.

TAKE NOTE OF FUSE SPECIFICATIONS

The air conditioner's circuit board (PCB) is designed with a fuse to provide overcurrent protection. The specifications of the fuse are printed on the circuit board ,such as : T3.15AL/250VAC, T5AL/250VAC, T3.15A/250VAC, T5A/250VAC, T20A/250VAC, T30A/250VAC,etc.
NOTE: For the units using R32 or R290 refrigerant , only the blast-proof ceramic fuse can be used.

UV-C lamp(Applicable to the unit contains an UV-C lamp only)

This appliance contains a UV-C lamp. Read the maintenance instructions before opening the appliance.

1. Do not operate UV-C lamps outside of the appliance.
2. Appliances that are obviously damaged must not be operated.
3. Unintended use of the appliance or damage to the housing may result in the escape of dangerous UV-C radiation. UV-C radiation may, even in small doses, cause harm to the eyes and skin.

4. Before opening doors and access panels bearing the ULTRAVIOLET RADIATION hazard symbol for the conducting USER MAINTENANCE, it is recommended to disconnect the power.
5. The UV-C lamp can not be cleaned, repaired and replaced.
6. UV-C BARRIERS bearing the ULTRAVIOLET RADIATION hazard symbol should not be removed.

 **WARNING** This appliance contains an UV emitter. Do not stare at the light source.

WARNINGS FOR PRODUCT INSTALLATION

1. Installation must be performed by an authorized dealer or specialist. Defective installation can cause water leakage, electrical shock, or fire.
2. Installation must be performed according to the installation instructions. Improper installation can cause water leakage, electrical shock, or fire.
(In North America, installation must be performed in accordance with the requirement of NEC and CEC by authorized personnel only.)
3. Contact an authorized service technician for repair or maintenance of this unit. This appliance shall be installed in accordance with national wiring regulations.
4. Only use the included accessories, parts, and specified parts for installation. Using non-standard parts can cause water leakage, electrical shock, fire, and can cause the unit to fail.
5. Install the unit in a firm location that can support the unit's weight. If the chosen location cannot support the unit's weight, or the installation is not done properly, the unit may drop and cause serious injury and damage.
6. Install drainage piping according to the instructions in this manual. Improper drainage may cause water damage to your home and property.
7. For units that have an auxiliary electric heater, **do not** install the unit within 1 meter (3 feet) of any combustible materials.
8. **Do not** install the unit in a location that may be exposed to combustible gas leaks. If combustible gas accumulates around the unit, it may cause fire.
9. Do not turn on the power until all work has been completed.
10. When moving or relocating the air conditioner, consult experienced service technicians for disconnection and reinstallation of the unit.
11. How to install the appliance to its support, please read the information for details in "indoor unit installation" and "outdoor unit installation" sections.

Note about Fluorinated Gasses(Not applicable to the unit using R290 Refrigerant)

1. This air-conditioning unit contains fluorinated greenhouse gasses. For specific information on the type of gas and the amount, please refer to the relevant label on the unit itself or the "Owner's Manual - Product Fiche" in the packaging of the outdoor unit. (European Union products only).
2. Installation, service, maintenance and repair of this unit must be performed by a certified technician.
3. Product uninstallation and recycling must be performed by a certified technician.
4. For equipment that contains fluorinated greenhouse gases in quantities of 5 tonnes of CO₂ equivalent or more, but of less than 50 tonnes of CO₂ equivalent, If the system has a leak-detection system installed, it must be checked for leaks at least every 24 months.
5. When the unit is checked for leaks, proper record-keeping of all checks is strongly recommended.

WARNING for Using R32/R290 Refrigerant

- When flammable refrigerant are employed, appliance shall be stored in a well -ventilated area where the room size corresponds to the room area as specific for operation.
For R32 frigerant models:
Appliance shall be installed, operated and stored in a room with a floor area larger than 4m².
For R290 refrigerant models, appliance shall be installed, operated and stored in a room with a floor area larger than:
 - <=9000Btu/h units: 13m²
 - >9000Btu/h and <=12000Btu/h units: 17m²
 - >12000Btu/h and <=18000Btu/h units: 26m²
 - >18000Btu/h and <=24000Btu/h units: 35m²
- Reusable mechanical connectors and flared joints are not allowed indoors. (**EN** Standard Requirements).
- Mechanical connectors used indoors shall have a rate of not more than 3g/year at 25% of the maximum allowable pressure. When mechanical connectors are reused indoors, sealing parts shall be renewed. When flared joints are reused indoors, the flare part shall be re-fabricated. (**UL** Standard Requirements)
- When mechanical connectors are reused indoors, sealing parts shall be renewed. When flared joints are reused indoors, the flare part shall be re-fabricated. (**IEC** Standard Requirements)
- Mechanical connectors used indoors shall comply with ISO 14903.

European Disposal Guidelines

This marking shown on the product or its literature, indicates that waste electrical and eletrical equipment should not be mixed with general household waste.

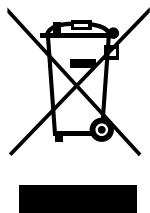

Correct Disposal of This Product (Waste Electrical & Electronic Equipment)

This appliance contains refrigerant and other potentially hazardous materials. When disposing of this appliance, the law requires special collection and treatment. **Do not** dispose of this product as household waste or unsorted municipal waste.

When disposing of this appliance, you have the following options:

- Dispose of the appliance at designated municipal electronic waste collection facility.
- When buying a new appliance, the retailer will take back the old appliance free of charge.
- The manufacturer will take back the old appliance free of charge.
- Sell the appliance to certified scrap metal dealers.

Special notice

Disposing of this appliance in the forest or other natural surroundings endangers your health and is bad for the environment. Hazardous substances may leak into the ground water and enter the food chain.

Unit Specifications and Features

Indoor unit display

NOTE: Different models have different front panels and display windows. Not all the display codes describing below are available for the air conditioner you purchased. Please check the indoor display window of the unit you purchased.

Illustrations in this manual are for explanatory purposes. The actual shape of your indoor unit may be slightly different. The actual shape shall prevail.

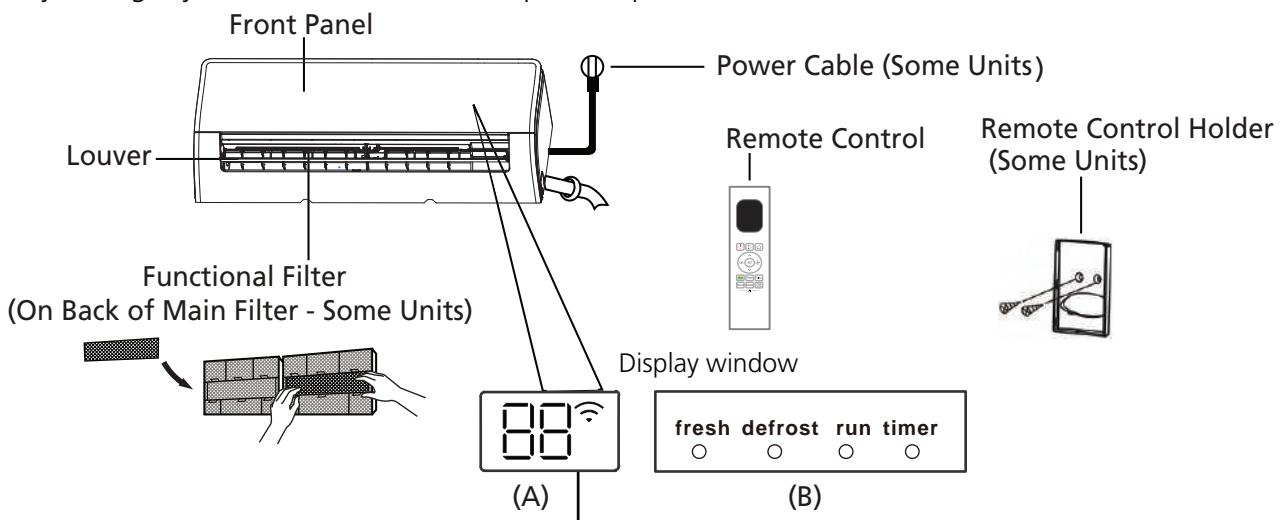

"fresh" when Fresh and UV-C lamp(if any)feature is activated(some units)

"defrost" when defrost feature is activated.

"run" when the unit is on.

"timer" when TIMER is set.

"📶" when Wireless Control feature is activated(some units)

"88" Displays temperature, operation feature and error codes:

"01" for 3 seconds when:

- TIMER ON is set (if the unit is OFF, "01" remains on when TIMER ON is set)
- FRESH, UV-C lamp, SWING, TURBO, ECO, or SILENCE feature is turned on

"0F" for 3 seconds when:

- TIMER OFF is set
- FRESH, UV-C lamp, SWING, TURBO, ECO, or SILENCE feature is turned off

"dF" when defrosting

"FP" when 8°C heating feature is turned on(some units)

"CL" when Active Clean feature is turned on(For Inverter split type)
when unit is self-cleaning(For Fixed-speed type)

Display Code Meanings

Operating temperature

When your air conditioner is used outside of the following temperature ranges, certain safety protection features may activate and cause the unit to disable.

Inverter Split Type

	COOL mode	HEAT mode	DRY mode
Room Temperature	16°C - 32°C (60°F - 90°F)	0°C - 30°C (32°F - 86°F)	10°C - 32°C (50°F - 90°F)
Outdoor Temperature	0°C - 50°C (32°F - 122°F)	-15°C - 24°C (5°F - 75°F)	0°C - 50°C (32°F - 122°F)
	-15°C - 50°C (5°F - 122°F) (For models with low temp. cooling systems.)		
	0°C - 52°C (32°F - 126°F) (For special tropical models)		0°C - 52°C (32°F - 126°F) (For special tropical models)

FOR OUTDOOR UNITS WITH AUXILIARY ELECTRIC HEATER

When outside temperature is below 0°C (32°F), we strongly recommend keeping the unit plugged in at all time to ensure smooth ongoing performance.

Fixed-speed Type

	COOL mode	HEAT mode	DRY mode
Room Temperature	16°C-32°C (60°F-90°F)	0°C-30°C (32°F-86°F)	10°C-32°C (50°F-90°F)
Outdoor Temperature	18°C-43°C (64°F-109°F)	-7°C-24°C (19°F-75°F)	11°C-43°C (52°F-109°F)
	-7°C-43°C (19°F-109°F) (For models with low-temp cooling systems)		18°C-43°C (64°F-109°F)
	18°C-52°C (64°F-126°F) (For special tropical models)		18°C-52°C (64°F-126°F) (For special tropical models)

NOTE: Room relative humidity less than 80%. If the air conditioner operates in excess of this figure, the surface of the air conditioner may attract condensation. Please sets the vertical air flow louver to its maximum angle (vertically to the floor), and set HIGH fan mode.

To further optimize the performance of your unit, do the following:

- Keep doors and windows closed.
- Limit energy usage by using TIMER ON and TIMER OFF functions.
- Do not block air inlets or outlets.
- Regularly inspect and clean air filters.

A guide on using the infrared remote is not included in this literature package. Not all the functions are available for the air conditioner, please check the indoor display and remote control of the unit you purchased.

Other Features

- **Auto-Restart(some units)**
If the unit loses power, it will automatically restart with the prior settings once power has been restored.
- **Anti-mildew (some units)**
When turning off the unit from COOL, AUTO (COOL), or DRY modes, the air conditioner will continue operate at very low power to dry up condensed water and prevent mildew growth.
- **Wireless Control (some units)**
Wireless control allows you to control your air conditioner using your mobile phone and a wireless connection.
For the USB device access, replacement, maintenance operations must be carried out by professional staff.
- **Louver Angle Memory(some units)**
When turning on your unit, the louver will automatically resume its former angle.
- **Active Clean function(some units)**
 - The Active Clean Technology washes away dust when it adheres to the heat exchanger by automatically freezing and then rapidly thawing the frost. A "pi-pi" sound will be heard.
The Active clean operation is used to produce more condensed water to improve the cleaning effect, and the cold air will blow out. After cleaning, the internal wind wheel then keeps operating with hot air to blow-dry the evaporator, thus keeping the inside clean.
 - When this function is turned on, the indoor unit display window appears "CL", after 20 to 130 minutes, the unit will turn off automatically and cancel Active Clean function.
 - For some units, the system will start high-temperature cleaning process, and the temperature of air outlet is very high. Please keep away from it. And this would lead to the rising of the room temperature.

- **Breeze Away (some units)**

This feature avoids direct air flow blowing on the body and make you feel indulging in silky coolness.

- **Refrigerant Leakage Detection (some units)**

The indoor unit will automatically display "ELOC" or flash LEDS (model dependent) when it detects refrigerant leakage.

- **Sleep Operation**

The SLEEP function is used to decrease energy use while you sleep (and don't need the same temperature settings to stay comfortable). This function can only be activated via remote control. And the Sleep function is not available in FAN or DRY mode.

Press the **SLEEP** button when you are ready to go to sleep. When in COOL mode, the unit will increase the temperature by 1°C (2°F) after 1 hour, and will increase an additional 1°C (2°F) after another hour. When in HEAT mode, the unit will decrease the temperature by 1°C (2°F) after 1 hour, and will decrease an additional 1°C (2°F) after another hour.

The sleep feature will stop after 8 hours and the system will keep running with final situation.

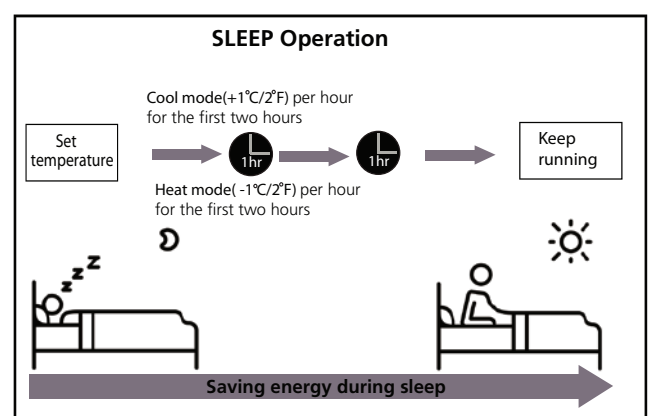

NOTE:

For multi-split air conditioners, the following functions are not available:
Active clean function, Silence feature, Breeze away function, Refrigerant leakage detection function and Eco feature.

• Setting Angle of Air Flow

Setting vertical angle of air flow

While the unit is on, use the **SWING/DIRECT** button on remote control to set the direction (vertical angle) of airflow. Please refer to the Remote Control Manual for details.

NOTE ON LOUVER ANGLES

When using COOL or DRY mode, do not set louver at too vertical an angle for long periods of time. This can cause water to condense on the louver blade, which will drop on your floor or furnishings.

When using COOL or HEAT mode, setting the louver at too small an angle can reduce the performance of the unit due to restricted air flow.

NOTE: According to the relative standards requirement, please sets the vertical air flow louver to its maximum angle under heating capacity test.

Setting horizontal angle of air flow

The horizontal angle of the airflow must be set manually. Grip the deflector rod (See **Fig.B**) and manually adjust it to your preferred direction.

For some units, the horizontal angle of the airflow can be set by remote control. please refer to the Remote Control Manual.

Manual Operation(without remote)

⚠ CAUTION

The manual button is intended for testing purposes and emergency operation only. Please do not use this function unless the remote control is lost and it is absolutely necessary. To restore regular operation, use the remote control to activate the unit. Unit must be turned off before manual operation.

To operate your unit manually:

1. Open the front panel of the indoor unit.
2. Locate the **MANUAL CONTROL button** on the right-hand side of the unit.
3. Press the **MANUAL CONTROL button** one time to activate FORCED AUTO mode.
4. Press the **MANUAL CONTROL button** again to activate FORCED COOLING mode.
5. Press the **MANUAL CONTROL button** a third time to turn the unit off.
6. Close the front panel.

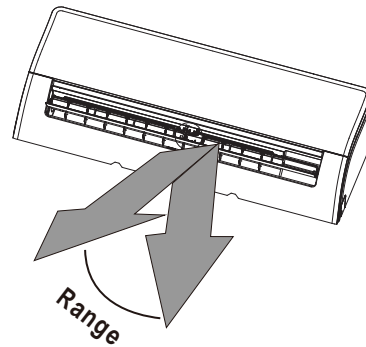

NOTE: Do not move louver by hand. This will cause the louver to become out of sync. If this occurs, turn off the unit and unplug it for a few seconds, then restart the unit. This will reset the louver.

Fig. A

⚠ CAUTION

Do not put your fingers in or near the blower and suction side of the unit. The high-speed fan inside the unit may cause injury.

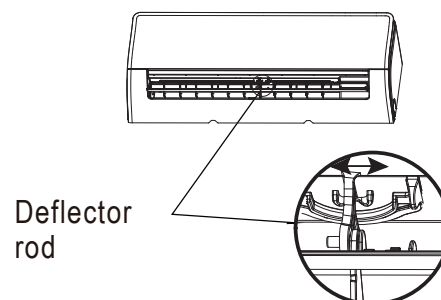
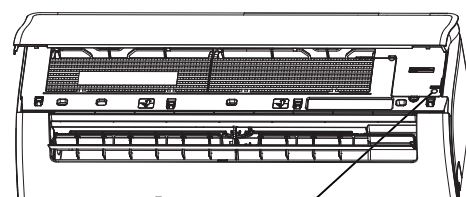

Fig. B



Manual control button

Care and Maintenance

Cleaning Your Indoor Unit

BEFORE CLEANING OR MAINTENANCE

ALWAYS TURN OFF YOUR AIR CONDITIONER SYSTEM AND DISCONNECT ITS POWER SUPPLY BEFORE CLEANING OR MAINTENANCE.

CAUTION

Only use a soft, dry cloth to wipe the unit clean. If the unit is especially dirty, you can use a cloth soaked in warm water to wipe it clean.

- **Do not** use chemicals or chemically treated cloths to clean the unit
- **Do not** use benzene, paint thinner, polishing powder or other solvents to clean the unit. They can cause the plastic surface to crack or deform.
- **Do not** use water hotter than 40°C (104°F) to clean the front panel. This can cause the panel to deform or become discolored.

Cleaning Your Air Filter

A clogged air conditioner can reduce the cooling efficiency of your unit, and can also be bad for your health. Make sure to clean the filter once every two weeks.

1. Lift the front panel of the indoor unit.
2. First press the tab on the end of filter to loosen the buckle, lift it up, then pull it towards yourself.
3. Now pull the filter out.
4. If your filter has a small air freshening filter, unclip it from the larger filter. Clean this air freshening filter with a hand-held vacuum.
5. Clean the large air filter with warm, soapy water. Be sure to use a mild detergent.

6. Rinse the filter with fresh water, then shake off excess water.
7. Dry it in a cool, dry place, and refrain from exposing it to direct sunlight.
8. When dry, re-clip the air freshening filter to the larger filter, then slide it back into the indoor unit.
9. Close the front panel of the indoor unit.

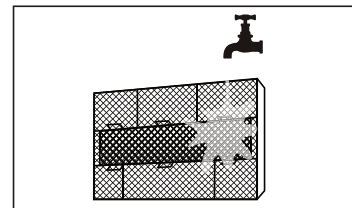
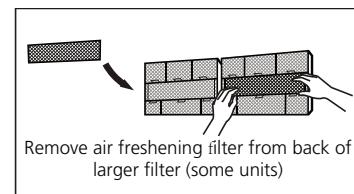
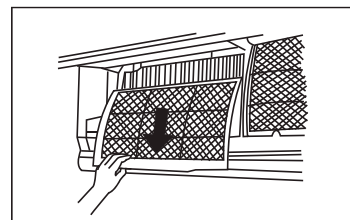
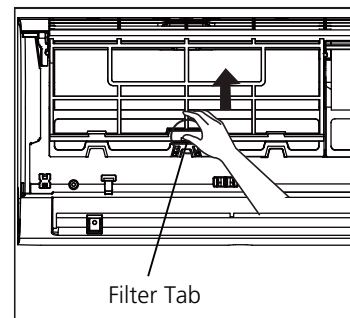

CAUTION

Do not touch air freshening (Plasma) filter for at least 10 minutes after turning off the unit.

CAUTION

- Before changing the filter or cleaning, turn off the unit and disconnect its power supply.
- When removing filter, do not touch metal parts in the unit. The sharp metal edges can cut you.
- Do not use water to clean the inside of the indoor unit. This can destroy insulation and cause electrical shock.
- Do not expose filter to direct sunlight when drying. This can shrink the filter.

Air Filter Reminders (Optional)

Air Filter Cleaning Reminder

After 240 hours of use, the display window on the indoor unit will flash "CL." This is a reminder to clean your filter. After 15 seconds, the unit will revert to its previous display.

To reset the reminder, press the **LED** button on your remote control 4 times, or press the **MANUAL CONTROL** button 3 times. If you don't reset the reminder, the "CL" indicator will flash again when you restart the unit.

Air Filter Replacement Reminder

After 2,880 hours of use, the display window on the indoor unit will flash "nF." This is a reminder to replace your filter. After 15 seconds, the unit will revert to its previous display.

To reset the reminder, press the **LED** button on your remote control 4 times, or press the **MANUAL CONTROL** button 3 times. If you don't reset the reminder, the "nF" indicator will flash again when you restart the unit.

CAUTION

- Any maintenance and cleaning of outdoor unit should be performed by an authorized dealer or a licensed service provider.
- Any unit repairs should be performed by an authorized dealer or a licensed service provider.

Maintenance – Long Periods of Non-Use

If you plan not to use your air conditioner for an extended period of time, do the following:

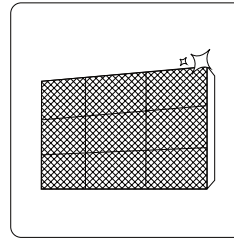

Clean all filters

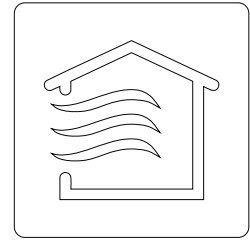

Turn on FAN function until unit dries out completely

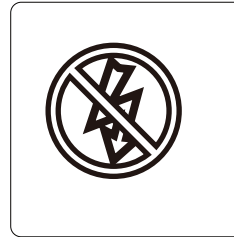

Turn off the unit and disconnect the power

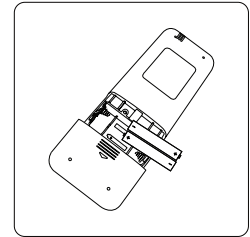

Remove batteries from remote control

Maintenance – Pre-Season Inspection

After long periods of non-use, or before periods of frequent use, do the following:

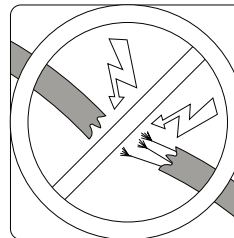

Check for damaged wires

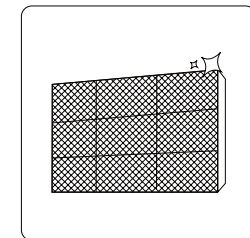

Clean all filters



Check for leaks

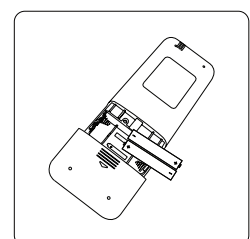

Replace batteries

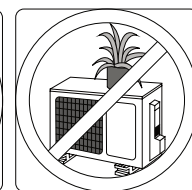
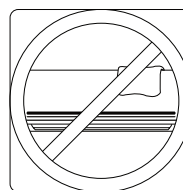

Make sure nothing is blocking all air inlets and outlets

Troubleshooting

SAFETY PRECAUTIONS

If ANY of the following conditions occurs, turn off your unit immediately!

- The power cord is damaged or abnormally warm
- You smell a burning odor
- The unit emits loud or abnormal sounds
- A power fuse blows or the circuit breaker frequently trips
- Water or other objects fall into or out of the unit

DO NOT ATTEMPT TO FIX THESE YOURSELF! CONTACT AN AUTHORIZED SERVICE PROVIDER IMMEDIATELY!

Common Issues

The following problems are not a malfunction and in most situations will not require repairs.

Issue	Possible Causes
Unit does not turn on when pressing ON/OFF button	The Unit has a 3-minute protection feature that prevents the unit from overloading. The unit cannot be restarted within three minutes of being turned off.
The unit changes from COOL/HEAT mode to FAN mode	The unit may change its setting to prevent frost from forming on the unit. Once the temperature increases, the unit will start operating in the previously selected mode again.
	The set temperature has been reached, at which point the unit turns off the compressor. The unit will continue operating when the temperature fluctuates again.
The indoor unit emits white mist	In humid regions, a large temperature difference between the room's air and the conditioned air can cause white mist.
Both the indoor and outdoor units emit white mist	When the unit restarts in HEAT mode after defrosting, white mist may be emitted due to moisture generated from the defrosting process.
The indoor unit makes noises	A rushing air sound may occur when the louver resets its position.
	A squeaking sound may occur after running the unit in HEAT mode due to expansion and contraction of the unit's plastic parts.
Both the indoor unit and outdoor unit make noises	Low hissing sound during operation: This is normal and is caused by refrigerant gas flowing through both indoor and outdoor units.
	Low hissing sound when the system starts, has just stopped running, or is defrosting: This noise is normal and is caused by the refrigerant gas stopping or changing direction.
	Squeaking sound: Normal expansion and contraction of plastic and metal parts caused by temperature changes during operation can cause squeaking noises.

Issue	Possible Causes
The outdoor unit makes noises	The unit will make different sounds based on its current operating mode.
Dust is emitted from either the indoor or outdoor unit	The unit may accumulate dust during extended periods of non-use, which will be emitted when the unit is turned on. This can be mitigated by covering the unit during long periods of inactivity.
The unit emits a bad odor	The unit may absorb odors from the environment (such as furniture, cooking, cigarettes, etc.) which will be emitted during operations.
	The unit's filters have become moldy and should be cleaned.
The fan of the outdoor unit does not operate	During operation, the fan speed is controlled to optimize product operation.
Operation is erratic, unpredictable, or unit is unresponsive	Interference from cell phone towers and remote boosters may cause the unit to malfunction. In this case, try the following: <ul style="list-style-type: none"> • Disconnect the power, then reconnect. • Press ON/OFF button on remote control to restart operation.

NOTE: If problem persists, contact a local dealer or your nearest customer service center. Provide them with a detailed description of the unit malfunction as well as your model number.

Troubleshooting

When troubles occur, please check the following points before contacting a repair company.











Problem	Possible Causes	Solution
Poor Cooling Performance	Temperature setting may be higher than ambient room temperature	Lower the temperature setting
	The heat exchanger on the indoor or outdoor unit is dirty	Clean the affected heat exchanger
	The air filter is dirty	Remove the filter and clean it according to instructions
	The air inlet or outlet of either unit is blocked	Turn the unit off, remove the obstruction and turn it back on
	Doors and windows are open	Make sure that all doors and windows are closed while operating the unit
	Excessive heat is generated by sunlight	Close windows and curtains during periods of high heat or bright sunshine
	Too many sources of heat in the room (people, computers, electronics, etc.)	Reduce amount of heat sources
	Low refrigerant due to leak or long-term use	Check for leaks, re-seal if necessary and top off refrigerant
SILENCE function is activated (optional function)	SILENCE function can lower product performance by reducing operating frequency. Turn off SILENCE function.	

Problem	Possible Causes	Solution
The unit is not working	Power failure	Wait for the power to be restored
	The power is turned off	Turn on the power
	The fuse is burned out	Replace the fuse
	Remote control batteries are dead	Replace batteries
	The Unit's 3-minute protection has been activated	Wait three minutes after restarting the unit
	Timer is activated	Turn timer off
The unit starts and stops frequently	There's too much or too little refrigerant in the system	Check for leaks and recharge the system with refrigerant.
	Incompressible gas or moisture has entered the system.	Evacuate and recharge the system with refrigerant
	The compressor is broken	Replace the compressor
	The voltage is too high or too low	Install a manostat to regulate the voltage
Poor heating performance	The outdoor temperature is extremely low	Use auxiliary heating device
	Cold air is entering through doors and windows	Make sure that all doors and windows are closed during use
	Low refrigerant due to leak or long-term use	Check for leaks, re-seal if necessary and top off refrigerant
Indicator lamps continue flashing	The unit may stop operation or continue to run safely. If the indicator lamps continue to flash or error codes appear, wait for about 10 minutes. The problem may resolve itself. If not, disconnect the power, then connect it again. Turn the unit on. If the problem persists, disconnect the power and contact your nearest customer service center.	
Error code appears and begins with the letters as the following in the window display of indoor unit:	<ul style="list-style-type: none"> • E(x), P(x), F(x) • EH(xx), EL(xx), EC(xx) • PH(xx), PL(xx), PC(xx) 	

NOTE: If your problem persists after performing the checks and diagnostics above, turn off your unit immediately and contact an authorized service center.

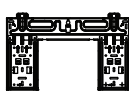
Accessories

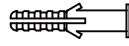
The air conditioning system comes with the following accessories. Use all of the installation parts and accessories to install the air conditioner. Improper installation may result in water leakage, electrical shock and fire, or cause the equipment to fail. The items are not included with the air conditioner must be purchased separately.

Name of Accessories	Q'ty(pc)	Shape	Name of Accessories	Q'ty(pc)	Shape
Manual	2~3		Remote controller	1	
Drain joint (for cooling & heating models)	1		Battery	2	
Seal (for cooling & heating models)	1		Remote controller holder(optional)	1	
Mounting plate	1		Fixing screw for remote controller holder(optional)	2	
Anchor	5~8 (depending on models)		Small Filter (Need to be installed on the back of main air filter by the authorized technician while installing the machine)	1~2 (depending on models)	
Mounting plate fixing screw	5~8 (depending on models)				

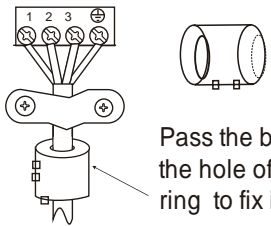
Name	Shape	Quantity(PC)
Connecting pipe assembly	Liquid side	Φ 6.35 (1/4in)
		Φ 9.52 (3/8in)
	Gas side	Φ 9.52 (3/8in)
		Φ 12.7 (1/2in)
		Φ 16 (5/8in)
		Φ 19 (3/4in)
		Parts you must purchase separately. Consult the dealer about the proper pipe size of the unit you purchased.
Magnetic ring and belt (if supplied ,please refer to the wiring diagram to install it on the connective cable.)	 <p>Pass the belt through the hole of the Magnetic ring to fix it on the cable</p>	Varies by model

Installation Summary - Indoor Unit

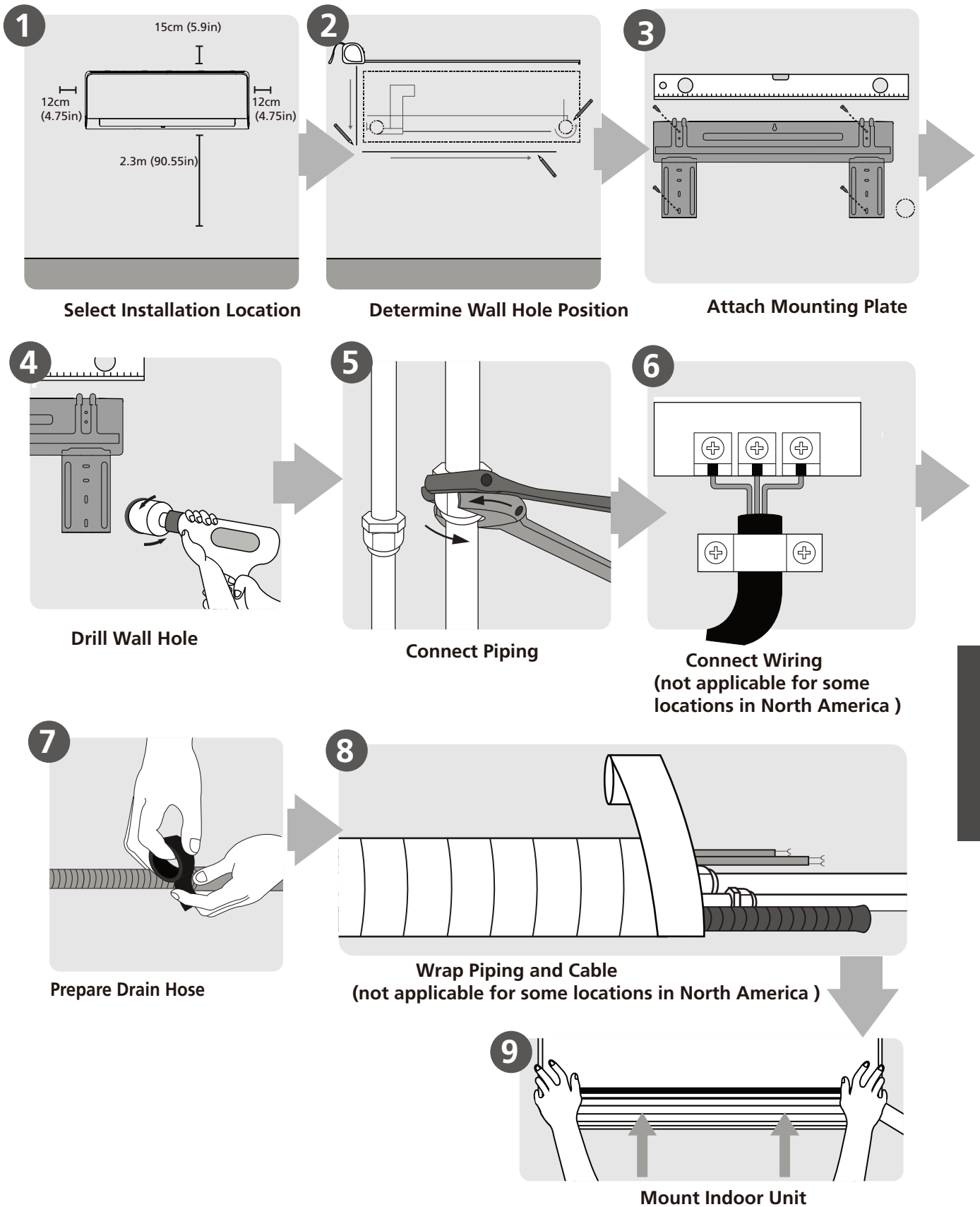

Installation Summary
-Indoor Unit

Unit Parts

NOTE: The installation must be performed in accordance with the requirement of local and national standards. The installation may be slightly different in different areas.

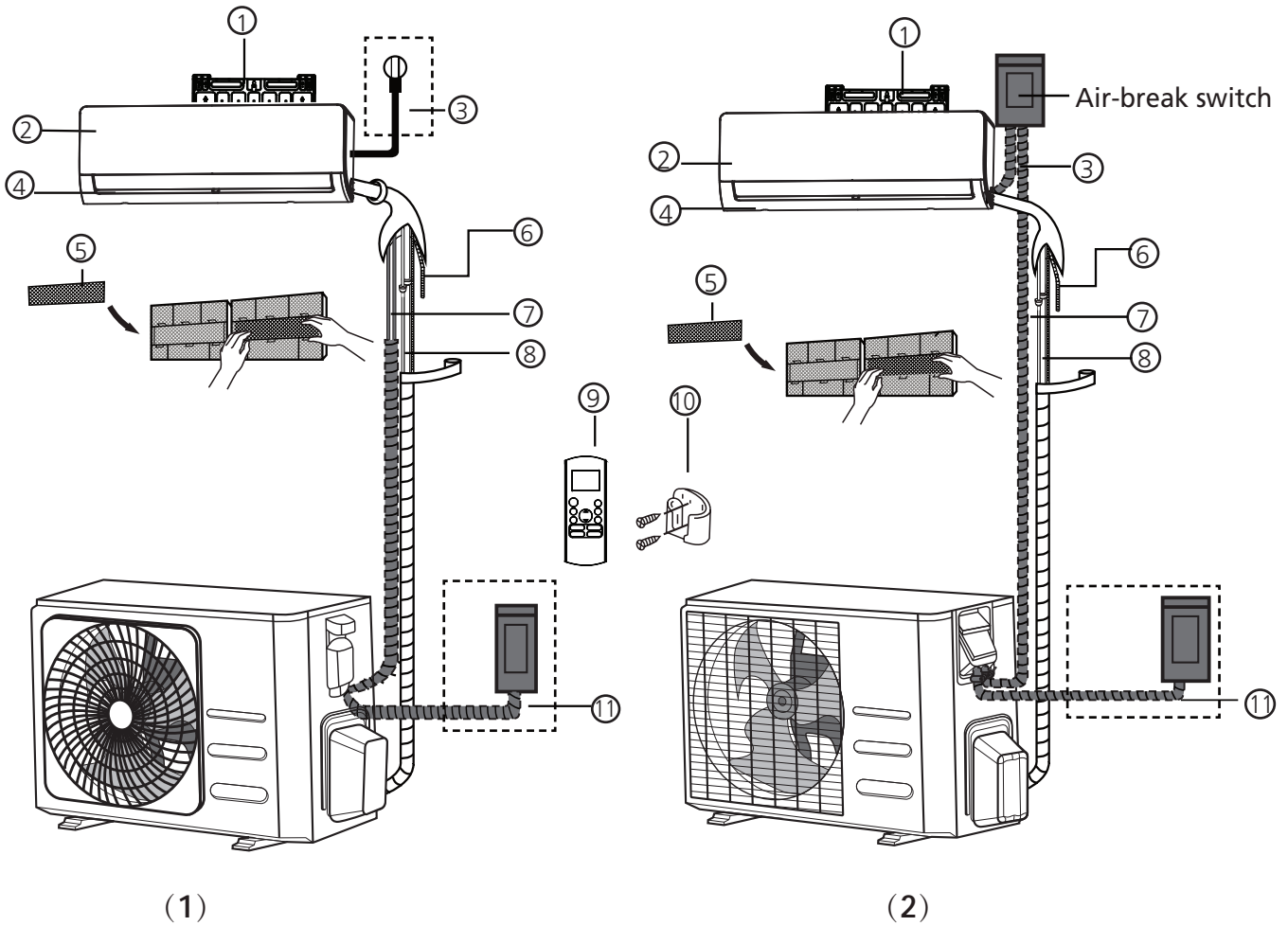

- | | | |
|----------------------------|---|---|
| ① Wall Mounting Plate | ⑤ Functional Filter (On Back of Main Filter - Some Units) | ⑨ Remote Controller |
| ② Front Panel | ⑥ Drainage Pipe | ⑩ Remote controller Holder (Some Units) |
| ③ Power Cable (Some Units) | ⑦ Signal Cable | ⑪ Outdoor Unit Power Cable (Some Units) |
| ④ Louver | ⑧ Refrigerant Piping | |

NOTE ON ILLUSTRATIONS

Illustrations in this manual are for explanatory purposes. The actual shape of your indoor unit may be slightly different. The actual shape shall prevail.

Indoor Unit Installation

Installation Instructions – Indoor unit

PRIOR TO INSTALLATION

Before installing the indoor unit, refer to the label on the product box to make sure that the model number of the indoor unit matches the model number of the outdoor unit.

Step 1: Select installation location

Before installing the indoor unit, you must choose an appropriate location. The following are standards that will help you choose an appropriate location for the unit.

Proper installation locations meet the following standards:

- ☑ Good air circulation
- ☑ Convenient drainage
- ☑ Noise from the unit will not disturb other people
- ☑ Firm and solid—the location will not vibrate
- ☑ Strong enough to support the weight of the unit
- ☑ A location at least one meter from all other electrical devices (e.g., TV, radio, computer)

DO NOT install unit in the following locations:

- ⊘ Near any source of heat, steam, or combustible gas
- ⊘ Near flammable items such as curtains or clothing
- ⊘ Near any obstacle that might block air circulation
- ⊘ Near the doorway
- ⊘ In a location subject to direct sunlight

NOTE ABOUT WALL HOLE:

If there is no fixed refrigerant piping:

While choosing a location, be aware that you should leave ample room for a wall hole (see **Drill wall hole for connective piping** step) for the signal cable and refrigerant piping that connect the indoor and outdoor units. The default position for all piping is the right side of the indoor unit (while facing the unit). However, the unit can accommodate piping to both the left and right.

Refer to the following diagram to ensure proper distance from walls and ceiling:

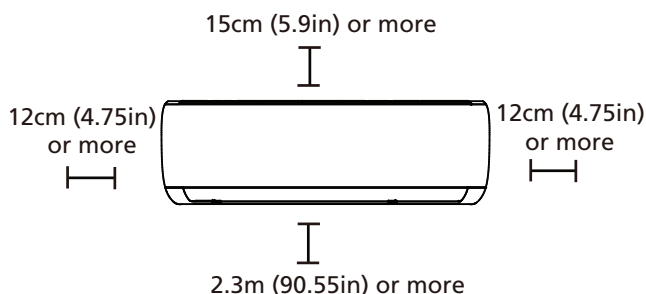

Step 2: Attach mounting plate to wall

The mounting plate is the device on which you will mount the indoor unit.

- Remove the screw that attaches the mounting plate to the back of the indoor unit.

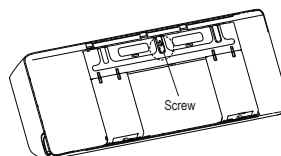

- Secure the mounting plate to the wall with the screws provided. Make sure that mounting plate is flat against the wall.

NOTE FOR CONCRETE OR BRICK WALLS:

If the wall is made of brick, concrete, or similar material, drill 5mm-diameter (0.2in-diameter) holes in the wall and insert the sleeve anchors provided. Then secure the mounting plate to the wall by tightening the screws directly into the clip anchors.

Step 3: Drill wall hole for connective piping

1. Determine the location of the wall hole based on the position of the mounting plate. Refer to **Mounting Plate Dimensions**.
2. Using a 65mm (2.5in) or 90mm(3.54in) (depending on models)core drill, drill a hole in the wall. Make sure that the hole is drilled at a slight downward angle, so that the outdoor end of the hole is lower than the indoor end by about 5mm to 7mm (0.2-0.275in). This will ensure proper water drainage.
3. Place the protective wall cuff in the hole. This protects the edges of the hole and will help seal it when you finish the installation process.

! CAUTION

When drilling the wall hole, make sure to avoid wires, plumbing, and other sensitive components.

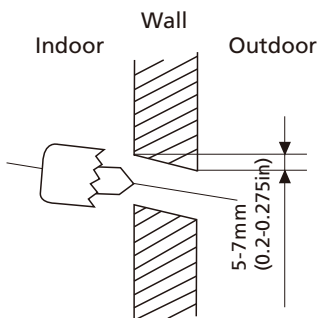

MOUNTING PLATE DIMENSIONS

Different models have different mounting plates. For the different customization requirements, the shape of the mounting plate and the dimensions of the indoor unit may be slightly different. See Type A and Type B for example:

Correct orientation of Mounting Plate

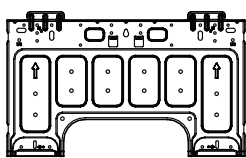
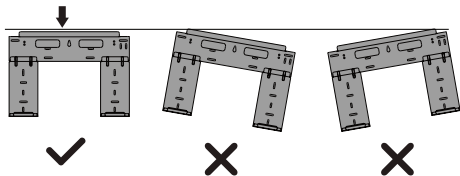

Type A

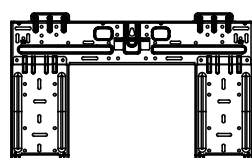

Type B

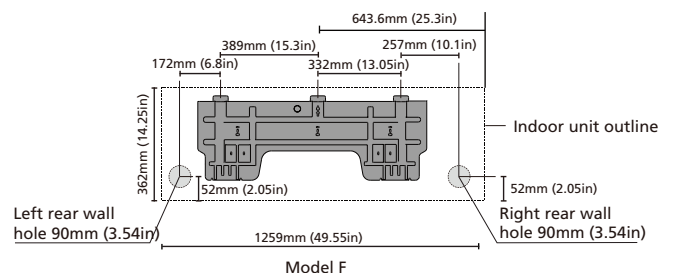
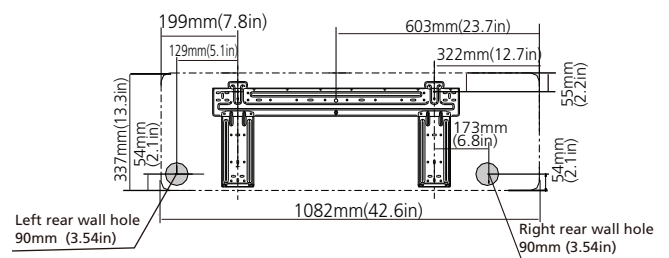
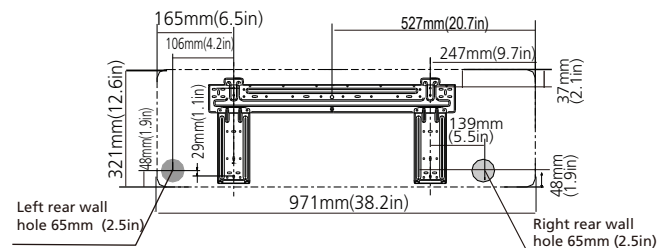
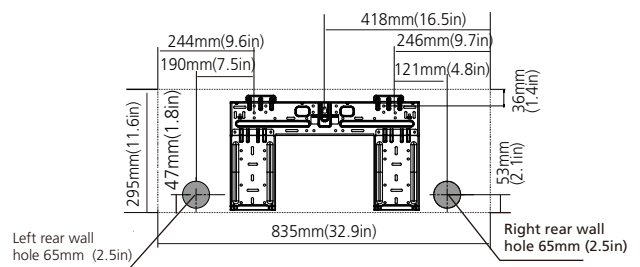
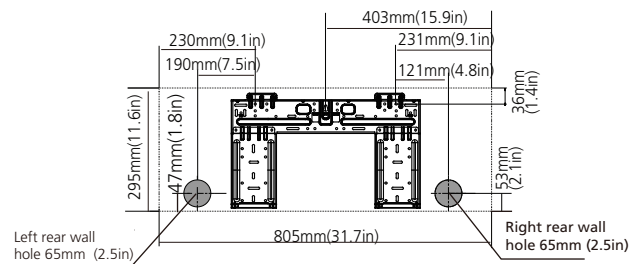
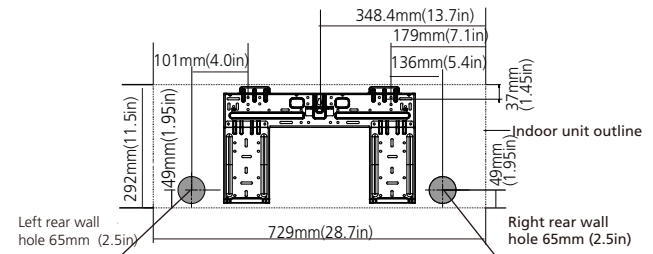

NOTE: When the gas side connective pipe is Φ 16mm(5/8in) or more, the wall hole should be 90mm(3.54in).

Step 4: Prepare refrigerant piping

The refrigerant piping is inside an insulating sleeve attached to the back of the unit. You must prepare the piping before passing it through the hole in the wall.

1. Based on the position of the wall hole relative to the mounting plate, choose the side from which the piping will exit the unit.
2. If the wall hole is behind the unit, keep the knock-out panel in place. If the wall hole is to the side of the indoor unit, remove the plastic knock-out panel from that side of the unit. This will create a slot through which your piping can exit the unit. Use needle nose pliers if the plastic panel is too difficult to remove by hand.

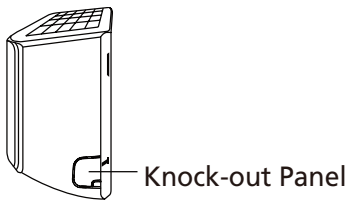

3. If existing connective piping is already embedded in the wall, proceed directly to the **Connect Drain Hose** step. If there is no embedded piping, connect the indoor unit's refrigerant piping to the connective piping that will join the indoor and outdoor units. Refer to the **Refrigerant Piping Connection** section of this manual for detailed instructions.

NOTE ON PIPING ANGLE

Refrigerant piping can exit the indoor unit from four different angles: Left-hand side, Right-hand side, Left rear, Right rear.

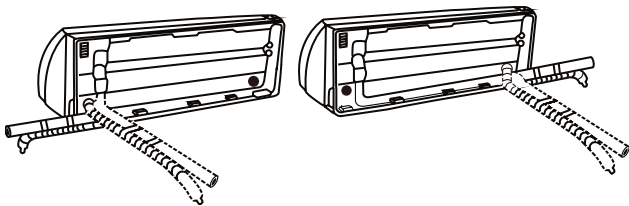

CAUTION

Be extremely careful not to dent or damage the piping while bending them away from the unit. Any dents in the piping will affect the unit's performance.

Step 5: Connect drain hose

By default, the drain hose is attached to the left-hand side of unit (when you're facing the back of the unit). However, it can also be attached to the right-hand side. To ensure proper drainage, attach the drain hose on the same side that your refrigerant piping exits the unit. Attach drain hose extension (purchased separately) to the end of drain hose.

- Wrap the connection point firmly with Teflon tape to ensure a good seal and to prevent leaks.
- For the portion of the drain hose that will remain indoors, wrap it with foam pipe insulation to prevent condensation.
- Remove the air filter and pour a small amount of water into the drain pan to make sure that water flows from the unit smoothly.

NOTE ON DRAIN HOSE PLACEMENT

Make sure to arrange the drain hose according to the following figures.

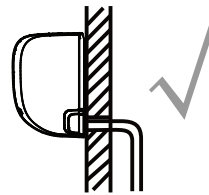

CORRECT

Make sure there are no kinks or dent in drain hose to ensure proper drainage.

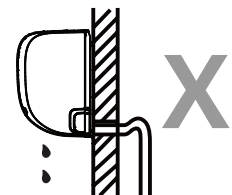

NOT CORRECT

Kinks in the drain hose will create water traps.

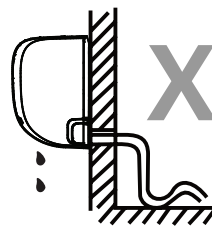

NOT CORRECT

Kinks in the drain hose will create water traps.

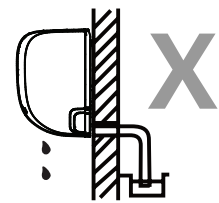

NOT CORRECT

Do not place the end of the drain hose in water or in containers that collect water. This will prevent proper drainage.

PLUG THE UNUSED DRAIN HOLE

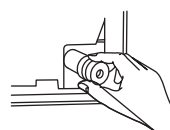

To prevent unwanted leaks you must plug the unused drain hole with the rubber plug provided.

BEFORE PERFORMING ANY ELECTRICAL WORK, READ THESE REGULATIONS

1. All wiring must comply with local and national electrical codes, regulations and must be installed by a licensed electrician.
2. All electrical connections must be made according to the Electrical Connection Diagram located on the panels of the indoor and outdoor units.
3. If there is a serious safety issue with the power supply, stop work immediately. Explain your reasoning to the client, and refuse to install the unit until the safety issue is properly resolved.
4. Power voltage should be within 90-110% of rated voltage. Insufficient power supply can cause malfunction, electrical shock, or fire.
5. If connecting power to fixed wiring, a surge protector and main power switch should be installed.
6. If connecting power to fixed wiring, a switch or circuit breaker that disconnects all poles and has a contact separation of at least 1/8in (3mm) must be incorporated in the fixed wiring. The qualified technician must use an approved circuit breaker or switch.
7. Only connect the unit to an individual branch circuit outlet. Do not connect another appliance to that outlet.
8. Make sure to properly ground the air conditioner.
9. Every wire must be firmly connected. Loose wiring can cause the terminal to overheat, resulting in product malfunction and possible fire.
10. Do not let wires touch or rest against refrigerant tubing, the compressor, or any moving parts within the unit.
11. If the unit has an auxiliary electric heater, it must be installed at least 1 meter (40in) away from any combustible materials.
12. To avoid getting an electric shock, never touch the electrical components soon after the power supply has been turned off. After turning off the power, always wait 10 minutes or more before you touch the electrical components.

WARNING

BEFORE PERFORMING ANY ELECTRICAL OR WIRING WORK, TURN OFF THE MAIN POWER TO THE SYSTEM.

Step 6: Connect signal and power cables

The signal cable enables communication between the indoor and outdoor units. You must first choose the right cable size before preparing it for connection.

Cable Types

- **Indoor Power Cable** (if applicable): H05VV-F or H05V2V2-F
- **Outdoor Power Cable:** H07RN-F or H05RN-F
- **Signal Cable:** H07RN-F

NOTE: In North America, choose the cable type according to the local electrical codes and regulations.

Minimum Cross-Sectional Area of Power and Signal Cables (For reference) (Not applicable for North America)

Rated Current of Appliance (A)	Nominal Cross-Sectional Area (mm ²)
> 3 and ≤ 6	0.75
> 6 and ≤ 10	1
> 10 and ≤ 16	1.5
> 16 and ≤ 25	2.5
> 25 and ≤ 32	4
> 32 and ≤ 40	6

CHOOSE THE RIGHT CABLE SIZE

The size of the power supply cable, signal cable, fuse, and switch needed is determined by the maximum current of the unit. The maximum current is indicated on the nameplate located on the side panel of the unit.

NOTE: In North America, please choose the right cable size according to the Minimum Circuit Ampacity indicated on the nameplate of the unit.

WARNING

ALL WIRING MUST BE PERFORMED STRICTLY IN ACCORDANCE WITH THE WIRING DIAGRAM LOCATED ON THE BACK OF THE INDOOR UNIT'S FRONT PANEL .

1. Open front panel of the indoor unit.
2. Using a screwdriver, open the wire box cover on the right side of the unit. This will reveal the terminal block.

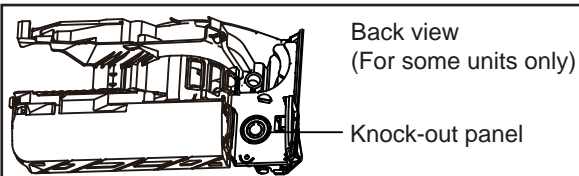
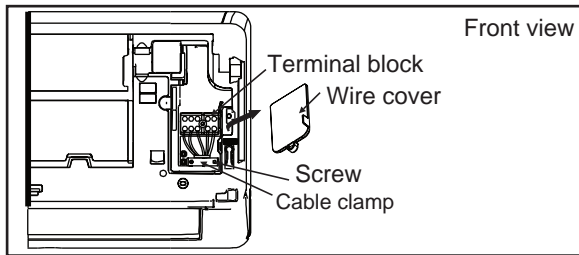

NOTE:

- For the units with conduit tube to connect the cable, remove the big plastic knock-out panel to create a slot through which the conduit tube can be installed.
- For the units with five-core cable, remove the middle small plastic knock-out panel to create a slot through which the cable can exit.
- Use needle nose pliers if the plastic panel is too difficult to remove by hand.

3. Unscrew the cable clamp below the terminal block and place it to the side.
4. Facing the back of the unit, remove the plastic panel on the bottom left-hand side.
5. Feed the signal wire through this slot, from the back of the unit to the front.
6. Facing the front of the unit, connect the wire according to the indoor unit's wiring diagram, connect the u-lug and firmly screw each wire to its corresponding terminal.

CAUTION

DO NOT MIX UP LIVE AND NULL WIRES

This is dangerous, and can cause the air conditioning unit to malfunction.

7. After checking to make sure every connection is secure, use the cable clamp to fasten the signal cable to the unit. Screw the cable clamp down tightly.
8. Replace the wire cover on the front of the unit, and the plastic panel on the back.

NOTE ABOUT WIRING

THE WIRING CONNECTION PROCESS MAY DIFFER SLIGHTLY BETWEEN UNITS AND REGIONS.

Step 7: Wrapping and cables

Before passing the piping, drain hose, and the signal cable through the wall hole, you must bundle them together to save space, protect them, and insulate them (Not applicable in North America).

1. Bundle the drain hose, refrigerant pipes, and signal cable as shown below:

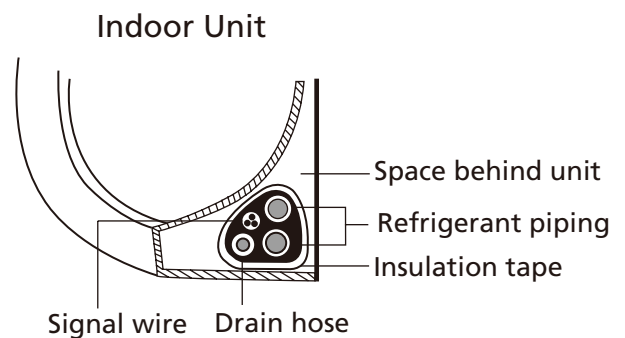

DRAIN HOSE MUST BE ON BOTTOM

Make sure that the drain hose is at the bottom of the bundle. Putting the drain hose at the top of the bundle can cause the drain pan to overflow, which can lead to fire or water damage.

DO NOT INTERTWINE SIGNAL CABLE WITH OTHER WIRES

While bundling these items together, do not intertwine or cross the signal cable with any other wiring.

2. Using adhesive vinyl tape, attach the drain hose to the underside of the refrigerant pipes.
3. Using insulation tape, wrap the signal wire, refrigerant pipes, and drain hose tightly together. Double-check that all items are bundled.

DO NOT WRAP ENDS OF PIPING

When wrapping the bundle, keep the ends of the piping unwrapped. You need to access them to test for leaks at the end of the installation process (refer to **Electrical Checks and Leak Checks** section of this manual).

Step 8: Mount indoor unit

If you installed **new connective piping to the outdoor unit**, do the following:

1. If you have already passed the refrigerant piping through the hole in the wall, proceed to Step 4.
 2. Otherwise, double-check that the ends of the refrigerant pipes are sealed to prevent dirt or foreign materials from entering the pipes.
 3. Slowly pass the wrapped bundle of refrigerant pipes, drain hose, and signal wire through the hole in the wall.
 4. Hook the top of the indoor unit on the upper hook of the mounting plate.
 5. Check that unit is hooked firmly on mounting by applying slight pressure to the left and right-hand sides of the unit. The unit should not jiggle or shift.
 6. Using even pressure, push down on the bottom half of the unit. Keep pushing down until the unit snaps onto the hooks along the bottom of the mounting plate.
 7. Again, check that the unit is firmly mounted by applying slight pressure to the left and the right-hand sides of the unit.
3. Connect drain hose and refrigerant piping (refer to **Refrigerant Piping Connection** section of this manual for instructions).
 4. Keep pipe connection point exposed to perform the leak test (refer to **Electrical Checks and Leak Checks** section of this manual).
 5. After the leak test, wrap the connection point with insulation tape.
 6. Remove the bracket or wedge that is propping up the unit.
 7. Using even pressure, push down on the bottom half of the unit. Keep pushing down until the unit snaps onto the hooks along the bottom of the mounting plate.

If refrigerant piping is already embedded in the wall, do the following:

1. Hook the top of the indoor unit on the upper hook of the mounting plate.
2. Use a bracket or wedge to prop up the unit, giving you enough room to connect the refrigerant piping, signal cable, and drain hose.

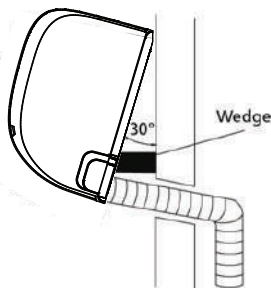

UNIT IS ADJUSTABLE

Keep in mind that the hooks on the mounting plate are smaller than the holes on the back of the unit. If you find that you don't have ample room to connect embedded pipes to the indoor unit, the unit can be adjusted left or right by about 30-50mm (1.18-1.96in), depending on the model.

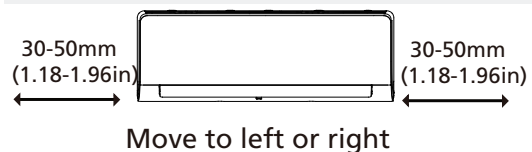

Outdoor Unit Installation

Install the unit by following local codes and regulations, there may be differ slightly between different regions.

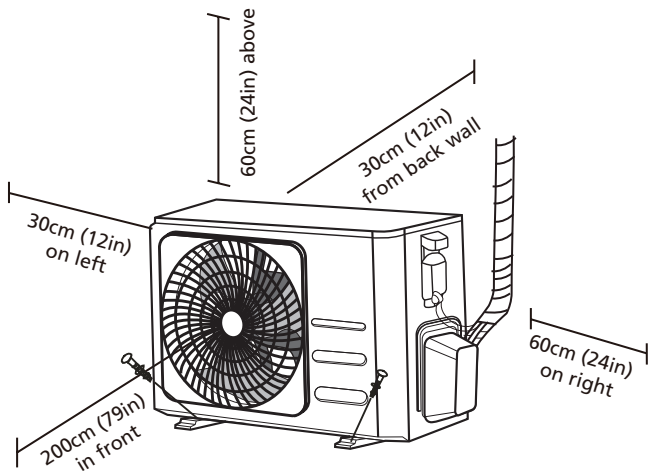

Installation Instructions – Outdoor unit

Step 1: Select installation location

Before installing the outdoor unit, you must choose an appropriate location. The following are standards that will help you choose an appropriate location for the unit.

Proper installation locations meet the following standards:

- Meets all spatial requirements shown in Installation Space Requirements above.
- Good air circulation and ventilation
- Firm and solid—the location can support the unit and will not vibrate
- Noise from the unit will not disturb others
- Protected from prolonged periods of direct sunlight or rain
- Where snowfall is anticipated, take appropriate measures to prevent ice buildup and coil damage.

DO NOT install unit in the following locations:

- ⊘ Near an obstacle that will block air inlets and outlets
- ⊘ Near a public street, crowded areas, or where noise from the unit will disturb others
- ⊘ Near animals or plants that will be harmed by hot air discharge
- ⊘ Near any source of combustible gas
- ⊘ In a location that is exposed to large amounts of dust
- ⊘ In a location exposed to a excessive amounts of salty air

SPECIAL CONSIDERATIONS FOR EXTREME WEATHER

If the unit is exposed to heavy wind:

Install unit so that air outlet fan is at a 90° angle to the direction of the wind. If needed, build a barrier in front of the unit to protect it from extremely heavy winds. See Figures below.

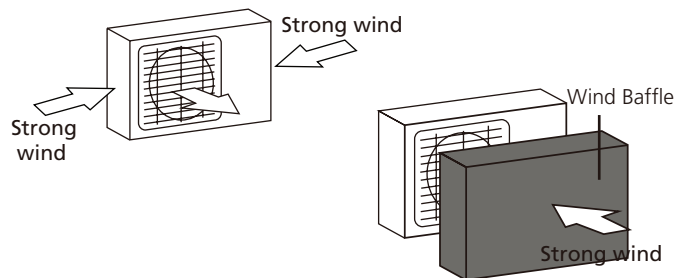

If the unit is frequently exposed to heavy rain or snow:

Build a shelter above the unit to protect it from the rain or snow. Be careful not to obstruct air flow around the unit.

If the unit is frequently exposed to salty air (seaside):

Use outdoor unit that is specially designed to resist corrosion.

Step 2: Install drain joint(Heat pump unit only)

Before bolting the outdoor unit in place, you must install the drain joint at the bottom of the unit. Note that there are two different types of drain joints depending on the type of outdoor unit.

If the drain joint comes with a rubber seal (see Fig. A), do the following:

1. Fit the rubber seal on the end of the drain joint that will connect to the outdoor unit.
2. Insert the drain joint into the hole in the base pan of the unit.
3. Rotate the drain joint 90° until it clicks in place facing the front of the unit.
4. Connect a drain hose extension (not included) to the drain joint to redirect water from the unit during heating mode.

If the drain joint doesn't come with a rubber seal (see Fig. B), do the following:

1. Insert the drain joint into the hole in the base pan of the unit. The drain joint will click in place.
2. Connect a drain hose extension (not included) to the drain joint to redirect water from the unit during heating mode.

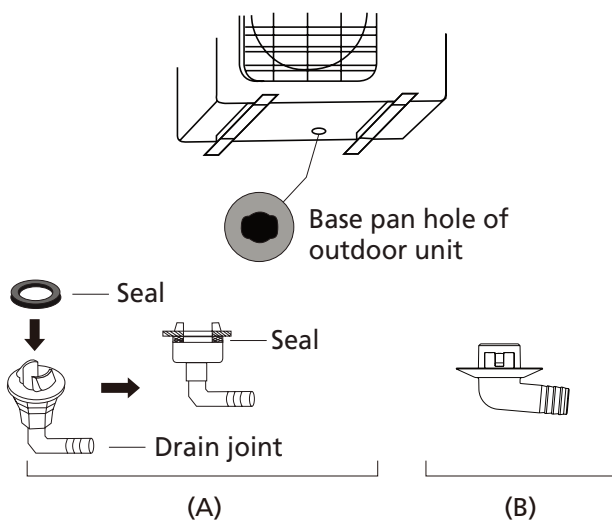

! IN COLD CLIMATES

In cold climates, make sure that the drain hose is as vertical as possible to ensure swift water drainage. If water drains too slowly, it can freeze in the hose and flood the unit.

Step 3: Anchor outdoor unit

The outdoor unit can be anchored to the ground or to a wall-mounted bracket with bolt(M10). Prepare the installation base of the unit according to the dimensions below.

UNIT MOUNTING DIMENSIONS

The following is a list of different outdoor unit sizes and the distance between their mounting feet. Prepare the installation base of the unit according to the dimensions below.

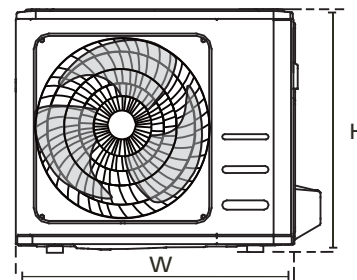
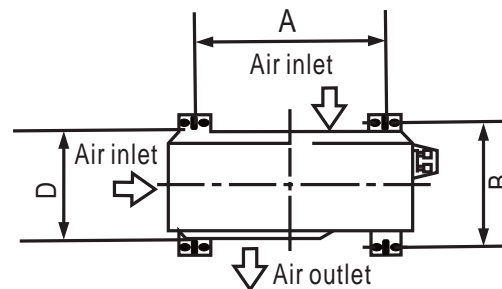

Outdoor Unit Dimensions (mm) W x H x D	Mounting Dimensions	
	Distance A (mm)	Distance B (mm)
681x434x285 (26.8"x17.1"x11.2")	460 (18.1")	292 (11.5")
700x550x270 (27.5"x21.6"x10.6")	450 (17.7")	260 (10.2")
700x550x275 (27.5"x21.6"x10.8")	450 (17.7")	260 (10.2")
720x495x270 (28.3"x19.5"x10.6")	452 (17.8")	255 (10.0")
728x555x300 (28.7"x21.8"x11.8")	452 (17.8")	302(11.9")
765x555x303 (30.1"x21.8"x11.9")	452 (17.8")	286(11.3")
770x555x300 (30.3"x21.8"x11.8")	487 (19.2")	298 (11.7")
805x554x330 (31.7"x21.8"x12.9")	511 (20.1")	317 (12.5")
800x554x333 (31.5"x21.8"x13.1")	514 (20.2")	340 (13.4")
845x702x363 (33.3"x27.6"x14.3")	540 (21.3")	350 (13.8")
890x673x342 (35.0"x26.5"x13.5")	663 (26.1")	354 (13.9")
946x810x420 (37.2"x31.9"x16.5")	673 (26.5")	403 (15.9")
946x810x410 (37.2"x31.9"x16.1")	673 (26.5")	403 (15.9")

If you will install the unit on the ground or on a concrete mounting platform, do the following:

1. Mark the positions for four expansion bolts based on dimensions chart.
2. Pre-drill holes for expansion bolts.
3. Place a nut on the end of each expansion bolt.
4. Hammer expansion bolts into the pre-drilled holes.
5. Remove the nuts from expansion bolts, and place outdoor unit on bolts.
6. Put washer on each expansion bolt, then replace the nuts.
7. Using a wrench, tighten each nut until snug.

 **WARNING**

WHEN DRILLING INTO CONCRETE, EYE PROTECTION IS RECOMMENDED AT ALL TIMES.

If you will install the unit on a wall-mounted bracket, do the following:

 **CAUTION**

Make sure that the wall is made of solid brick, concrete, or of similarly strong material. **The wall must be able to support at least four times the weight of the unit.**

1. Mark the position of bracket holes based on dimensions chart.
2. Pre-drill the holes for the expansion bolts.
3. Place a washer and nut on the end of each expansion bolt.
4. Thread expansion bolts through holes in mounting brackets, put mounting brackets in position, and hammer expansion bolts into the wall.
5. Check that the mounting brackets are level.
6. Carefully lift unit and place its mounting feet on brackets.
7. Bolt the unit firmly to the brackets.
8. If allowed, install the unit with rubber gaskets to reduce vibrations and noise.

Step 4: Connect signal and power cables

The outside unit's terminal block is protected by an electrical wiring cover on the side of the unit. A comprehensive wiring diagram is printed on the inside of the wiring cover.

WARNING

BEFORE PERFORMING ANY ELECTRICAL OR WIRING WORK, TURN OFF THE MAIN POWER TO THE SYSTEM.

1. Prepare the cable for connection:

USE THE RIGHT CABLE

Please choose the right cable refer to "Cable types" in page 22.

CHOOSE THE RIGHT CABLE SIZE

The size of the power supply cable, signal cable, fuse, and switch needed is determined by the maximum current of the unit. The maximum current is indicated on the nameplate located on the side panel of the unit.

NOTE: In North America, please choose the right cable size according to the Minimum Circuit Ampacity indicated on the nameplate of the unit.

- Using wire strippers, strip the rubber jacket from both ends of cable to reveal about 40mm (1.57in) of the wires inside.
- Strip the insulation from the ends of the wires.
- Using a wire crimper, crimp u-lugs on the ends of the wires.

PAY ATTENTION TO LIVE WIRE

While crimping wires, make sure you clearly distinguish the Live ("L") Wire from other wires.

WARNING

ALL WIRING WORK MUST BE PERFORMED STRICTLY IN ACCORDANCE WITH THE WIRING DIAGRAM LOCATED INSIDE OF WIRE COVER OF THE OUTDOOR UNIT .

- Unscrew the electrical wiring cover and remove it.
- Unscrew the cable clamp below the terminal block and place it to the side.
- Connect the wire according to the wiring diagram, and firmly screw the u-lug of each wire to its corresponding terminal.
- After checking to make sure every connection is secure, loop the wires around to prevent rain water from flowing into the terminal.
- Using the cable clamp, fasten the cable to the unit. Screw the cable clamp down tightly.

- Insulate unused wires with PVC electrical tape. Arrange them so that they do not touch any electrical or metal parts.
- Replace the wire cover on the side of the unit, and screw it in place.

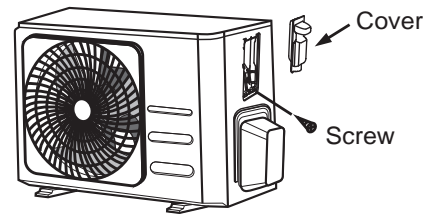

NOTE: If the cable clamp looks like the following, please select the appropriate through-hole according to the diameter of the wire.

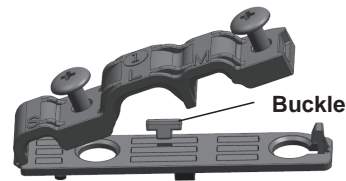

Three size hole: Small, Large, Medium

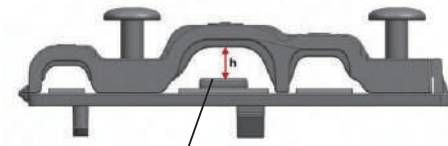

When the cable is not fasten enough, use the buckle to prop it up, so it can be clamped tightly.

In North America

- Remove the wire cover from the unit by loosening the 3 screws.
- Dismount caps on the conduit panel.
- Temporarily mount the conduit tubes(not included) on the conduit panel.
- Properly connect both the power supply and low voltage lines to the corresponding terminals on the terminal block.
- Ground the unit in accordance with local codes.
- Be sure to size each wire allowing several inches longer than the required length for wiring.
- Use lock nuts to secure the conduit tubes.

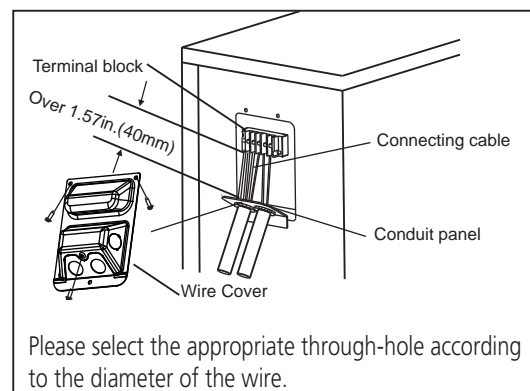

Refrigerant Piping Connection

When connecting refrigerant piping, **do not** let substances or gases other than the specified refrigerant enter the unit. The presence of other gases or substances will lower the unit's capacity, and can cause abnormally high pressure in the refrigeration cycle. This can cause explosion and injury.

Note on Pipe Length

The length of refrigerant piping will affect the performance and energy efficiency of the unit. Nominal efficiency is tested on units with a pipe length of 5 meters (16.5ft)(In North America, the standard pipe length is 7.5m (25')). A minimum pipe run of 3 metres is required to minimise vibration & excessive noise. In special tropical area, for the R290 refrigerant models, no refrigerant can be added and the maximum length of refrigerant pipe should not exceed 10 meters(32.8ft).

Refer to the table below for specifications on the maximum length and drop height of piping.

Maximum Length and Drop Height of Refrigerant Piping per Unit Model

Model	Capacity (BTU/h)	Max. Length (m)	Max. Drop Height (m)
R410A,R32 Inverter Split Air Conditioner	< 15,000	25 (82ft)	10 (33ft)
	≥ 15,000 and < 24,000	30 (98.5ft)	20 (66ft)
	≥ 24,000 and < 36,000	50 (164ft)	25 (82ft)
R22 Fixed-speed Split Air Conditioner	< 18,000	10 (33ft)	5 (16ft)
	≥ 18,000 and < 21,000	15 (49ft)	8(26ft)
	≥ 21,000 and < 35,000	20 (66ft)	10(33ft)
R410A, R32 Fixed-speed Split Air Conditioner	< 18,000	20 (66ft)	8(26ft)
	≥ 18,000 and < 36,000	25 (82ft)	10(33ft)

Connection Instructions – Refrigerant Piping

Step 1: Cut pipes

When preparing refrigerant pipes, take extra care to cut and flare them properly. This will ensure efficient operation and minimize the need for future maintenance.

1. Measure the distance between the indoor and outdoor units.
2. Using a pipe cutter, cut the pipe a little longer than the measured distance.
3. Make sure that the pipe is cut at a perfect 90° angle.

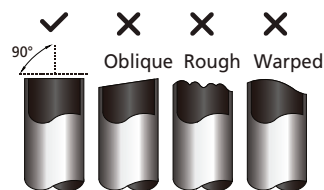

DO NOT DEFORM PIPE WHILE CUTTING

Be extra careful not to damage, dent, or deform the pipe while cutting. This will drastically reduce the heating efficiency of the unit.

Step 2: Remove burrs

Burrs can affect the air-tight seal of refrigerant piping connection. They must be completely removed.

1. Hold the pipe at a downward angle to prevent burrs from falling into the pipe.
2. Using a reamer or deburring tool, remove all burrs from the cut section of the pipe.

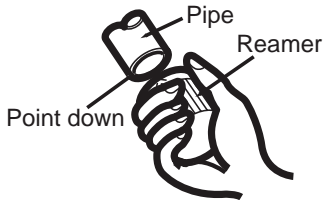

Step 3: Flare pipe ends

Proper flaring is essential to achieve an airtight seal.

1. After removing burrs from cut pipe, seal the ends with PVC tape to prevent foreign materials from entering the pipe.
2. Sheath the pipe with insulating material.
3. Place flare nuts on both ends of pipe. Make sure they are facing in the right direction, because you can't put them on or change their direction after flaring.

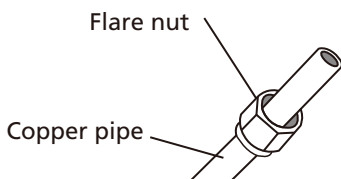

4. Remove PVC tape from ends of pipe when ready to perform flaring work.
5. Clamp flare form on the end of the pipe. The end of the pipe must extend beyond the edge of the flare form in accordance with the dimensions shown in the table below.

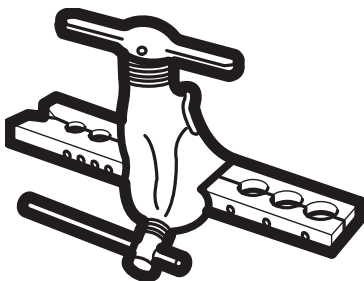

PIPING EXTENSION BEYOND FLARE FORM

Outer Diameter of Pipe (mm)	A (mm)	
	Min.	Max.
Ø 6.35 (Ø 0.25")	0.7 (0.0275")	1.3 (0.05")
Ø 9.52 (Ø 0.375")	1.0 (0.04")	1.6 (0.063")
Ø 12.7 (Ø 0.5")	1.0 (0.04")	1.8 (0.07")
Ø 16 (Ø 0.63")	2.0 (0.078")	2.2 (0.086")
Ø 19 (Ø 0.75")	2.0 (0.078")	2.4 (0.094")

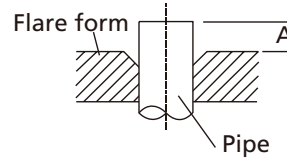

6. Place flaring tool onto the form.
7. Turn the handle of the flaring tool clockwise until the pipe is fully flared.
8. Remove the flaring tool and flare form, then inspect the end of the pipe for cracks and even flaring.

Step 4: Connect pipes

When connecting refrigerant pipes, be careful not to use excessive torque or to deform the piping in any way. You should first connect the low-pressure pipe, then the high-pressure pipe.

MINIMUM BEND RADIUS

When bending connective refrigerant piping, the minimum bending radius is 10cm.

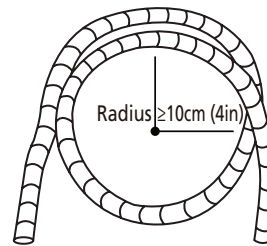

Instructions for Connecting Piping to Indoor Unit

1. Align the center of the two pipes that you will connect.

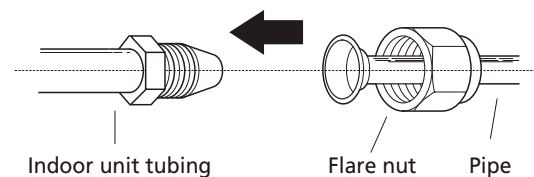

- Tighten the flare nut as tightly as possible by hand.
- Using a spanner, grip the nut on the unit tubing.
- While firmly gripping the nut on the unit tubing, use a torque wrench to tighten the flare nut according to the torque values in the **Torque Requirements** table below. Loosen the flaring nut slightly, then tighten again.

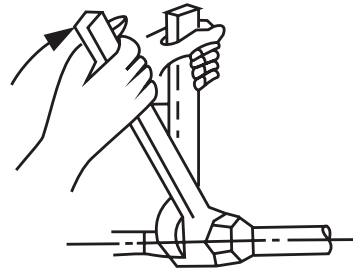

TORQUE REQUIREMENTS

Outer Diameter of Pipe (mm)	Tightening Torque (N•m)	Flare dimension(B) (mm)	Flare shape
Ø 6.35 (Ø 0.25")	18~20(180~200kgf.cm)	8.4~8.7 (0.33~0.34")	
Ø 9.52 (Ø 0.375")	32~39(320~390kgf.cm)	13.2~13.5 (0.52~0.53")	
Ø 12.7 (Ø 0.5")	49~59(490~590kgf.cm)	16.2~16.5 (0.64~0.65")	
Ø 16 (Ø 0.63")	57~71(570~710kgf.cm)	19.2~19.7 (0.76~0.78")	
Ø 19 (Ø 0.75")	67~101(670~1010kgf.cm)	23.2~23.7 (0.91~0.93")	

⊘ DO NOT USE EXCESSIVE TORQUE

Excessive force can break the nut or damage the refrigerant piping. You must not exceed torque requirements shown in the table above.

Instructions for Connecting Piping to Outdoor Unit

- Unscrew the cover from the packed valve on the side of the outdoor unit.
- Remove protective caps from ends of valves.
- Align flared pipe end with each valve, and tighten the flare nut as tightly as possible by hand.
- Using a spanner, grip the body of the valve. Do not grip the nut that seals the service valve.
- While firmly gripping the body of the valve, use a torque wrench to tighten the flare nut according to the correct torque values.
- Loosen the flaring nut slightly, then tighten again.
- Repeat Steps 3 to 6 for the remaining pipe.

! USE SPANNER TO GRIP MAIN BODY OF VALVE

Torque from tightening the flare nut can snap off other parts of valve.

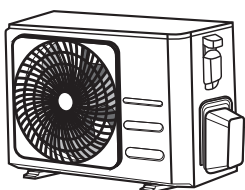

Valve cover

- While firmly gripping the body of the valve, use a torque wrench to tighten the flare nut according to the correct torque values.

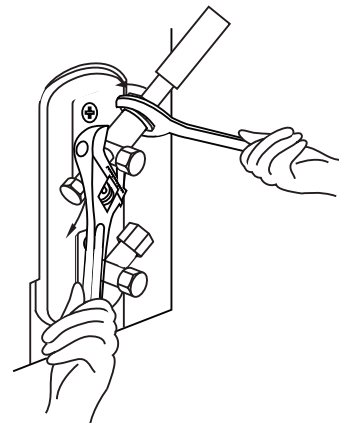

Air Evacuation

Preparations and Precautions

Air and foreign matter in the refrigerant circuit can cause abnormal rises in pressure, which can damage the air conditioner, reduce its efficiency, and cause injury. Use a vacuum pump and manifold gauge to evacuate the refrigerant circuit, removing any non-condensable gas and moisture from the system.

Evacuation should be performed upon initial installation and when unit is relocated.

BEFORE PERFORMING EVACUATION

- ☑ Check to make sure the connective pipes between the indoor and outdoor units are connected properly .
- ☑ Check to make sure all wiring is connected properly.

Evacuation Instructions

1. Connect the charge hose of the manifold gauge to service port on the outdoor unit's low pressure valve.
2. Connect another charge hose from the manifold gauge to the vacuum pump.
3. Open the Low Pressure side of the manifold gauge. Keep the High Pressure side closed.
4. Turn on the vacuum pump to evacuate the system.
5. Run the vacuum for at least 15 minutes, or until the Compound Meter reads -76cmHg (-10^5Pa).

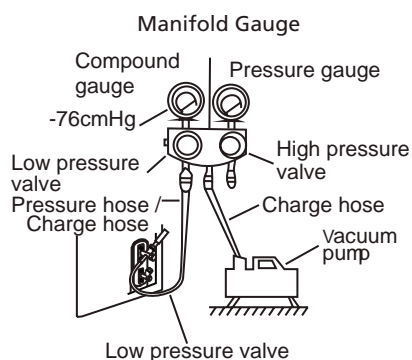

6. Close the Low Pressure side of the manifold gauge, and turn off the vacuum pump.
7. Wait for 5 minutes, then check that there has been no change in system pressure.

8. If there is a change in system pressure, refer to Gas Leak Check section for information on how to check for leaks. If there is no change in system pressure, unscrew the cap from the packed valve (high pressure valve).
9. Insert hexagonal wrench into the packed valve (high pressure valve) and open the valve by turning the wrench in a $1/4$ counterclockwise turn. Listen for gas to exit the system, then close the valve after 5 seconds.
10. Watch the Pressure Gauge for one minute to make sure that there is no change in pressure. The Pressure Gauge should read slightly higher than atmospheric pressure.
11. Remove the charge hose from the service port.

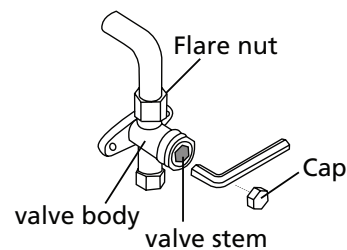

12. Using hexagonal wrench, fully open both the high pressure and low pressure valves.
13. Tighten valve caps on all three valves (service port, high pressure, low pressure) by hand. You may tighten it further using a torque wrench if needed.

! OPEN VALVE STEMS GENTLY

When opening valve stems, turn the hexagonal wrench until it hits against the stopper. Do not try to force the valve to open further.

Note on Adding Refrigerant

Some systems require additional charging depending on pipe lengths. The standard pipe length varies according to local regulations. For example, in North America, the standard pipe length is 7.5m (25'). In other areas, the standard pipe length is 5m (16'). The refrigerant should be charged from the service port on the outdoor unit's low pressure valve. The additional refrigerant to be charged can be calculated using the following formula:

ADDITIONAL REFRIGERANT PER PIPE LENGTH

Connective Pipe Length (m)	Air Purging Method	Additional Refrigerant	
≤ Standard pipe length	Vacuum Pump	N/A	
> Standard pipe length	Vacuum Pump	Liquid Side: Ø 6.35 (ø 0.25") R32: (Pipe length – standard length) x 12g/m (Pipe length – standard length) x 0.13oZ/ft R290: (Pipe length – standard length) x 10g/m (Pipe length – standard length) x 0.10oZ/ft R410A: (Pipe length – standard length) x 15g/m (Pipe length – standard length) x 0.16oZ/ft R22: (Pipe length – standard length) x 20g/m (Pipe length – standard length) x 0.21oZ/ft	Liquid Side: Ø 9.52 (ø 0.375") R32: (Pipe length – standard length) x 24g/m (Pipe length – standard length) x 0.26oZ/ft R290: (Pipe length – standard length) x 18g/m (Pipe length – standard length) x 0.19oZ/ft R410A: (Pipe length – standard length) x 30g/m (Pipe length – standard length) x 0.32oZ/ft R22: (Pipe length – standard length) x 40g/m (Pipe length – standard length) x 0.42oZ/ft

For R290 refrigerant unit, the total amount of refrigerant to be charged is no more than: 387g(≤9000Btu/h), 447g(>9000Btu/h and ≤12000Btu/h), 547g(>12000Btu/h and ≤18000Btu/h), 632g(>18000Btu/h and ≤24000Btu/h).

 **CAUTION** DO NOT mix refrigerant types.

Electrical and Gas Leak Checks

Before Test Run

Only perform test run after you have completed the following steps:

- **Electrical Safety Checks** – Confirm that the unit's electrical system is safe and operating properly
- **Gas Leak Checks** – Check all flare nut connections and confirm that the system is not leaking
- Confirm that gas and liquid (high and low pressure) valves are fully open

Electrical Safety Checks

After installation, confirm that all electrical wiring is installed in accordance with local and national regulations, and according to the Installation Manual.

BEFORE TEST RUN

Check Grounding Work

Measure grounding resistance by visual detection and with grounding resistance tester. Grounding resistance must be less than 0.1Ω .

Note: This may not be required for some locations in North America.

DURING TEST RUN

Check for Electrical Leakage

During the **Test Run**, use an electroprobe and multimeter to perform a comprehensive electrical leakage test.

If electrical leakage is detected, turn off the unit immediately and call a licensed electrician to find and resolve the cause of the leakage.

Note: This may not be required for some locations in North America.



WARNING – RISK OF ELECTRIC SHOCK

ALL WIRING MUST COMPLY WITH LOCAL AND NATIONAL ELECTRICAL CODES, AND MUST BE INSTALLED BY A LICENSED ELECTRICIAN.

Gas Leak Checks

There are two different methods to check for gas leaks.

Soap and Water Method

Using a soft brush, apply soapy water or liquid detergent to all pipe connection points on the indoor unit and outdoor unit. The presence of bubbles indicates a leak.

Leak Detector Method

If using leak detector, refer to the device's operation manual for proper usage instructions.

AFTER PERFORMING GAS LEAK CHECKS

After confirming that the all pipe connection points **DO NOT** leak, replace the valve cover on the outside unit.

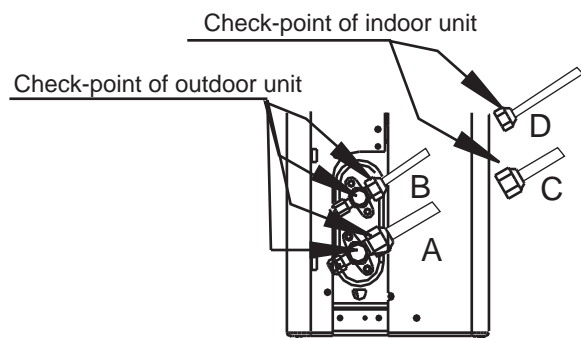

- A: Low pressure stop valve
- B: High pressure stop valve
- C & D: Indoor unit flare nuts

Test Run

Test Run Instructions

You should perform the **Test Run** for at least 30 minutes.

1. Connect power to the unit.
2. Press the **ON/OFF** button on the remote controller to turn it on.
3. Press the **MODE** button to scroll through the following functions, one at a time:
 - COOL – Select lowest possible temperature
 - HEAT – Select highest possible temperature
4. Let each function run for 5 minutes, and perform the following checks:

List of Checks to Perform	PASS/FAIL	
No electrical leakage		
Unit is properly grounded		
All electrical terminals properly covered		
Indoor and outdoor units are solidly installed		
All pipe connection points do not leak	Outdoor (2):	Indoor (2):
Water drains properly from drain hose		
All piping is properly insulated		
Unit performs COOL function properly		
Unit performs HEAT function properly		
Indoor unit louvers rotate properly		
Indoor unit responds to remote controller		

DOUBLE-CHECK PIPE CONNECTIONS

During operation, the pressure of the refrigerant circuit will increase. This may reveal leaks that were not present during your initial leak check. Take time during the Test Run to double-check that all refrigerant pipe connection points do not have leaks. Refer to **Gas Leak Check** section for instructions.

5. After the Test Run is successfully completed, and you confirm that all checks points in List of Checks to Perform have PASSED, do the following:
 - a. Using remote control, return unit to normal operating temperature.
 - b. Using insulation tape, wrap the indoor refrigerant pipe connections that you left uncovered during the indoor unit installation process.

IF AMBIENT TEMPERATURE IS BELOW 16°C (60°F)

You can't use the remote controller to turn on the COOL function when the ambient temperature is below 16°C. In this instance, you can use the **MANUAL CONTROL** button to test the COOL function.

1. Lift the front panel of the indoor unit, and raise it until it clicks in place.
2. The **MANUAL CONTROL** button is located on the right-hand side of the unit. Press it 2 times to select the COOL function.
3. Perform Test Run as normal.

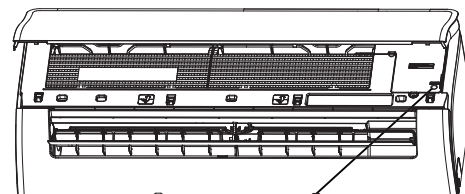

Manual control button

Packing and unpacking the unit

Instructions for packing and unpacking the unit:

Unpacking:

Indoor unit:

1. Cut the sealing tape on the carton with a knife, one cut on the left, one cut in the middle and one cut on the right.
2. Use the vice to take out the sealing nails on the top of the carton.
3. Open the carton.
4. Take out the middle support plate if it is included.
5. Take out the accessory package, and take out the connecting wire if it is included.
6. Lift the machine out of the carton and lay it flat.
7. Remove the left and right package foam or the upper and lower packaging foam, untie the packaging bag.

Outdoor Unit

1. Cut the packing belt.
2. Take the unit out of the carton.
3. Remove the foam from the unit.
4. Remove the packaging bag from the unit.

Packing:

Indoor unit:

1. Put the indoor unit into the packing bag.
2. Attach the left and right package foam or the upper and lower packaging foam to the unit.
3. Put the unit into the carton, then put accessory package in.
4. Close the carton and seal it with the tape.
5. Using the packing belt if necessary.

Outdoor unit:

1. Put the outdoor unit into the packing bag.
2. Put the bottom foam into the box.
3. Put the unit into the carton, then put the upper packaging foam on the unit.
4. Close the carton and seal it with the tape.
5. Using the packing belt if necessary.

NOTE: Please keep all packaging items if you may need in the future.

The design and specifications are subject to change without prior notice for product improvement. Consult with the sales agency or manufacturer for details. Any updates to the manual will be uploaded to the service website, please check for the latest version.



FG EUROPE SA
128, VOULIAGMENIS AVE
16674 GLYFADA GREECE
Technical support email: fge.service@fgeurope.gr
TEL. +30 210 9696500
TEL. +30 210 9697450

CS445UI-18C(AG)(C)

**ΚΛΙΜΑΤΙΣΤΙΚΟ ΕΣΩΤΕΡΙΚΟΥ ΧΩΡΟΥ
ΔΙΑΙΡΟΥΜΕΝΟΥ ΤΥΠΟΥ**

Εγχειρίδιο εγκατάστασης και χρήσης

Midea

AG1-09NXD6-I AG1-09NXD6-O
AG1-12NXD6-I AG1-12NXD6-O
AG1-18NXD0-I AG1-18N8D0-O
AG1-24NXD0-I AG1-24N8D0-O

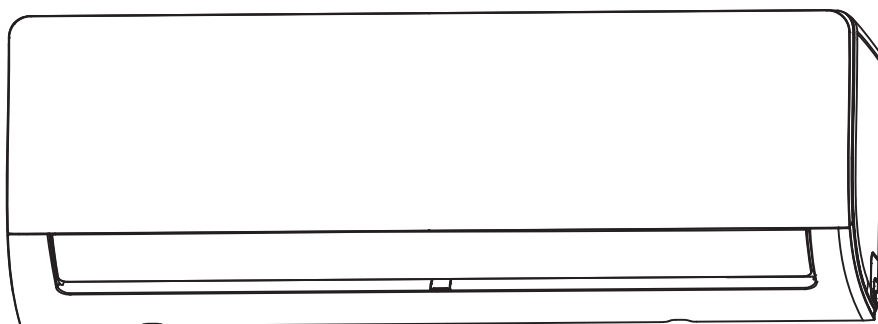

ΣΗΜΑΝΤΙΚΗ ΣΗΜΕΙΩΣΗ:

Διαβάστε προσεκτικά αυτό το εγχειρίδιο πριν από την εγκατάσταση ή το χειρισμό του νέου σας κλιματιστικού. Φροντίστε να φυλάξετε αυτό το εγχειρίδιο οδηγιών για να ανατρέξετε στο μέλλον.

Ελέγξτε τα μοντέλα εφαρμογής, τα τεχνικά δεδομένα, το F-GAS (αν υπάρχει) και τις πληροφορίες κατασκευαστή από το «Εγχειρίδιο χρήσης - Δελτίο προϊόντος» στη συσκευασία της εξωτερικής μονάδας. (Μόνο προϊόντα της Ευρωπαϊκής Ένωσης)

Πίνακας περιεχομένων

Προφυλάξεις ασφάλειας	03
-----------------------------	----

Εγχειρίδιο χρήσης

Προδιαγραφές και χαρακτηριστικά μονάδας.....	07
1. Οθόνη εσωτερικής μονάδας	07
2. Θερμοκρασία λειτουργίας	08
3. Άλλα χαρακτηριστικά	09
4. Ρύθμιση γωνίας ροής αέρα	10
5. Χειροκίνητη λειτουργία (χωρίς τηλεχειριστήριο).....	10
Φροντίδα και συντήρηση.....	11
Αντιμετώπιση προβλημάτων	13

Εγχειρίδιο εγκατάστασης

Παρελκόμενα.....	16
Περίληψη εγκατάστασης - εσωτερική μονάδα.....	17
Τα μέρη της μονάδας.....	18
Εγκατάσταση εσωτερικής μονάδας.....	19
1. Επιλέξτε τη θέση τοποθέτησης.....	19
2. Προσαρτήστε τη βάση στήριξης στον τοίχο	19
3. Ανοίξτε μια οπή στον τοίχο για τους σωλήνες σύνδεσης	20
4. Προετοιμάστε τους σωλήνες ψυκτικού	21
5. Συνδέστε τον εύκαμπτο σωλήνα αποστράγγισης.....	21
6. Συνδέστε το καλώδιο σήματος.....	22
7. Τυλίξτε τους σωλήνες και τα καλώδια	23
8. Τοποθετήστε την εσωτερική μονάδα.....	24
Εγκατάσταση εξωτερικής μονάδας.....	25
1. Επιλέξτε τη θέση τοποθέτησης.....	25
2. Εγκαταστήστε τον σύνδεσμο αποστράγγισης	26
3. Αγκυρώστε την εξωτερική μονάδα.....	26
4. Συνδέστε τα καλώδια σήματος και τροφοδοσίας	28
Σύνδεση σωληνώσεων ψυκτικού	29
A. Επισήμανση για το μήκος σωλήνα.....	29
B. Οδηγίες σύνδεσης - Σωλήνες ψυκτικού	2
1. Κόψτε τον σωλήνα.....	29
2. Αφαιρέστε τα γρέζια.....	30
3. Εκχειλώστε τα άκρα του σωλήνα.....	30
4. Συνδέστε τους σωλήνες.....	30
Εκκένωση αέρα.....	33
1. Οδηγίες εκκένωσης	33
2. Επισήμανση για την προσθήκη ψυκτικού.....	34
Έλεγχοι διαρροών ηλεκτρικού και φυσικού αερίου.....	35
Δοκιμαστική λειτουργία	36

Προφυλάξεις ασφαλείας

Διαβάστε τις προφυλάξεις ασφαλείας πριν από τη λειτουργία και την εγκατάσταση. Η λάθος εγκατάσταση λόγω άγνοιας των οδηγιών μπορεί να προκαλέσει σοβαρή ζημιά ή τραυματισμό. Η σοβαρότητα της πιθανής ζημιάς ή του τραυματισμού κατατάσσεται ως **ΠΡΟΕΙΔΟΠΟΙΗΣΗ** ή **ΠΡΟΣΟΧΗ**.



ΠΡΟΣΟΧΗ

Το σύμβολο αυτό υποδηλώνει την πιθανότητα τραυματισμού ή απώλειας ζωής.



ΠΡΟΕΙΔΟΠΟΙΗΣΗ

Το σύμβολο αυτό υποδηλώνει την πιθανότητα υλικών ζημιών ή σοβαρών επιπτώσεων.



ΠΡΟΕΙΔΟΠΟΙΗΣΗ

Αυτή η συσκευή μπορεί να χρησιμοποιηθεί από παιδιά ηλικίας 8 ετών και άνω, καθώς και από άτομα με μειωμένες φυσικές, αισθητηριακές ή πνευματικές ικανότητες ή από άτομα χωρίς εμπειρία και γνώσεις, αν έχουν επίβλεψη ή αν τους έχουν δοθεί οδηγίες σχετικά με την ασφαλή χρήση της συσκευής και αν κατανοούν τους ενεχόμενους κινδύνους. Τα παιδιά δεν πρέπει να παίζουν με τη συσκευή. Ο καθαρισμός και η συντήρηση από τον χρήστη δεν πρέπει να διεξάγονται από παιδιά χωρίς επίβλεψη (απαιτήσεις προτύπου EN).

Αυτή η συσκευή δεν προορίζεται για χρήση από άτομα (συμπεριλαμβανομένων και των παιδιών) περιορισμένης σωματικής, αισθητικής ή νοητικής ικανότητας, στερούμενα της κατάλληλης εμπειρίας και γνώσης, παρά μόνο εφόσον βρίσκονται υπό την επίβλεψη ή έχουν λάβει τις κατάλληλες οδηγίες για τη χρήση της συσκευής από άτομο υπεύθυνο για την ασφάλειά τους. Επιβλέψτε πάντοτε τα παιδιά και βεβαιωθείτε ότι δεν παίζουν με τη συσκευή (απαιτήσεις προτύπου IEC).



ΠΡΟΕΙΔΟΠΟΙΗΣΕΙΣ ΓΙΑ ΤΗ ΧΡΗΣΗ ΤΟΥ ΠΡΟΪΟΝΤΟΣ

- Αν προκύψει μια μη φυσιολογική κατάσταση (π.χ. οσμή καμένου), απενεργοποιήστε αμέσως τη μονάδα και αποσυνδέστε την από το ρεύμα. Καλέστε τον αντιπρόσωπο της περιοχής σας για οδηγίες σχετικά με την αποτροπή ηλεκτροπληξίας, πυρκαγιάς ή τραυματισμού.
- **Μην** βάζετε δάχτυλα, ράβδους ή άλλα αντικείμενα στην είσοδο ή την έξοδο αέρα. Αυτό μπορεί να προκαλέσει τραυματισμό, καθώς ο ανεμιστήρας μπορεί να περιστρέφεται σε υψηλές ταχύτητες.
- **Μην** χρησιμοποιείτε εύφλεκτα σπρέι, όπως σπρέι μαλλιών, βερνίκι ή μπογιά κοντά στη μονάδα. Αυτό μπορεί να προκαλέσει φωτιά ή καύση.
- **Μην** θέτετε σε λειτουργία το κλιματιστικό σε χώρους κοντά ή γύρω από εύφλεκτα αέρια. Τα εκλυόμενα αέρια ενδέχεται να συσσωρευτούν γύρω από τη μονάδα και να προκαλέσουν έκρηξη.
- **Μην** λειτουργείτε το κλιματιστικό σας σε υγρό δωμάτιο, όπως λουτρό ή πλυσταριό. Η υπερβολική έκθεση στο νερό μπορεί να προκαλέσει βραχυκύκλωμα των ηλεκτρικών εξαρτημάτων.
- **Μην** έρχεστε σε άμεση επαφή με τον κρύο αέρα για παρατεταμένο χρονικό διάστημα.
- **Μην** αφήνετε τα παιδιά να παίζουν με το κλιματιστικό. Τα παιδιά πρέπει να επιβλέπονται συνεχώς κοντά στο κλιματιστικό.
- Για να αποφύγετε την ανεπάρκεια οξυγόνου, αερίζετε επαρκώς το δωμάτιο αν χρησιμοποιείται εξοπλισμός με καυστήρες ή άλλες θερμαντικές συσκευές παράλληλα με το κλιματιστικό.
- Σε ορισμένα περιβάλλοντα λειτουργίας, όπως κουζίνες, αίθουσες διακομιστών κ.λπ., συνιστάται η χρήση ειδικά σχεδιασμένων μονάδων κλιματισμού.

ΠΡΟΕΙΔΟΠΟΙΗΣΕΙΣ ΚΑΘΑΡΙΣΜΟΥ ΚΑΙ ΣΥΝΤΗΡΗΣΗΣ

- Πριν από τον καθαρισμό, απενεργοποιείτε τη συσκευή και αποσυνδέετε την από το ρεύμα. Αν δεν το κάνετε, ενδέχεται να προκληθεί ηλεκτροπληξία ή τραυματισμός.
- **Μην** καθαρίζετε το κλιματιστικό με υπερβολικές ποσότητες νερού.
- **Μην** καθαρίζετε το κλιματιστικό με εύφλεκτα καθαριστικά. Τα εύφλεκτα καθαριστικά είναι δυνατό να προκαλέσουν πυρκαγιά ή παραμόρφωση.



ΠΡΟΣΟΧΗ

- Απενεργοποιήστε το κλιματιστικό και αποσυνδέστε το από το ρεύμα αν πρόκειται να μην το χρησιμοποιήσετε για μεγάλο χρονικό διάστημα.
- Απενεργοποιήστε τη συσκευή και αποσυνδέστε την από την πρίζα κατά τη διάρκεια καταιγίδων.
- Βεβαιωθείτε ότι το νερό από τους υδρατμούς μπορεί να βγαίνει ανεμπόδιστα από τη μονάδα.
- **Μην** θέτετε σε λειτουργία το κλιματιστικό με βρεγμένα χέρια. Μπορεί να προκληθεί ηλεκτροπληξία.
- **Μην** χρησιμοποιείτε τη συσκευή για οποιονδήποτε σκοπό πλην του προοριζόμενου.
- **Μην** ανεβείτε και μην τοποθετείτε αντικείμενα επάνω στην εξωτερική μονάδα.
- **Μην** αφήνετε το κλιματιστικό να λειτουργεί για υπερβολικά μεγάλα χρονικά διαστήματα με τις πόρτες ή τα παράθυρα ανοιχτά, ή αν η υγρασία είναι πολύ υψηλή.



ΗΛΕΚΤΡΙΚΕΣ ΠΡΟΕΙΔΟΠΟΙΗΣΕΙΣ

- Χρησιμοποιήστε μόνο το καθορισμένο καλώδιο ρεύματος. Εάν το καλώδιο τροφοδοσίας έχει υποστεί ζημιά, πρέπει να αντικατασταθεί από τον κατασκευαστή, τον αντιπρόσωπο σέρβις του ή από εξίσου εξειδικευμένα άτομα, προς αποφυγή του κινδύνου.
- Διατηρείτε καθαρό το φινιρίσμα τροφοδοσίας. Απομακρύνετε όλη τη σκόνη ή τη βρωμιά που συσσωρεύεται επάνω ή γύρω από το φινιρίσμα. Τα ακάθαρτα βύσματα μπορούν να προκαλέσουν πυρκαγιά ή ηλεκτροπληξία.
- **Μην** τραβάτε το καλώδιο τροφοδοσίας για να βγάλετε τη συσκευή από την πρίζα. Κρατήστε σταθερά το φινιρίσμα και βγάλτε το από την πρίζα. Αν τραβήξετε απευθείας το καλώδιο ενδέχεται να το καταστρέψετε, πράγμα που είναι δυνατό να προκαλέσει πυρκαγιά ή ηλεκτροπληξία.
- **Μην** αλλάζετε το μήκος του καλωδίου τροφοδοσίας και μην χρησιμοποιείτε καλώδιο επέκτασης για την τροφοδοσία της μονάδας.
- **Μην** χρησιμοποιείτε την ίδια πρίζα από κοινού με άλλες συσκευές. Η ακατάλληλη ή η ανεπαρκής τροφοδοσία μπορεί να προκαλέσει πυρκαγιά ή ηλεκτροπληξία.
- Το προϊόν πρέπει να γειωθεί σωστά κατά την εγκατάσταση. Διαφορετικά, ενδέχεται να προκληθεί ηλεκτροπληξία.
- Για όλες τις ηλεκτρολογικές εργασίες, τηρήστε όλα τα τοπικά και εθνικά πρότυπα και τους κανονισμούς καλωδίωσης καθώς και το Εγχειρίδιο Εγκατάστασης. Συνδέστε σφιχτά τα καλώδια και στερεώστε τα με ασφάλεια για να αποτρέψετε τη βλάβη του ακροδέκτη από εξωτερικές δυνάμεις. Οι ακατάλληλες ηλεκτρικές συνδέσεις μπορούν να προκαλέσουν υπερθέρμανση και πυρκαγιά, καθώς και ηλεκτροπληξία. Όλες οι ηλεκτρικές συνδέσεις πρέπει να πραγματοποιούνται σύμφωνα με το Διάγραμμα Ηλεκτρολογικής Σύνδεσης που βρίσκεται στο πλαίσιο της εσωτερικής και εξωτερικής μονάδας.
- Όλα τα καλώδια πρέπει να έχουν τη σωστή διάταξη, για να εξασφαλιστεί το σωστό κλείσιμο του καλύμματος του πίνακα ελέγχου. Αν το κάλυμμα του πίνακα ελέγχου δεν κλείσει σωστά, μπορεί να προκληθεί διάβρωση και υπερθέρμανση των σημείων σύνδεσης στο τερματικό, πυρκαγιά ή ηλεκτροπληξία.
- Αν συνδέετε την παροχή ενέργειας με μόνιμα καλώδια, μια διάταξη αποσύνδεσης όλων των πόλων που να έχει διάκενο επαφής τουλάχιστον 3 mm και ρεύμα διαρροής που μπορεί να υπερβαίνει 10mA, μια διάταξη προστασίας ρεύματος διαρροής (RCD) που να έχει ονομαστική ένταση υπολειπόμενης λειτουργίας που δεν υπερβαίνει τα 30 mA και μια διάταξη αποσύνδεσης πρέπει να ενσωματωθούν στη σταθερή καλωδίωση σύμφωνα με τους κανόνες καλωδίωσης.

ΛΑΒΕΤΕ ΥΠΟΨΗ ΤΙΣ ΠΡΟΔΙΑΓΡΑΦΕΣ ΤΗΣ ΑΣΦΑΛΕΙΑΣ

Η πλακέτα κυκλώματος του κλιματιστικού (PCB) σχεδιάστηκε με μια ασφάλεια, για να παρέχει προστασία από την υπερένταση.

Οι προδιαγραφές της ασφάλειας αναγράφονται επάνω στην πλακέτα κυκλώματος, π.χ.:

Εσωτερική μονάδα: T3.15AL/250VAC, T5AL/250VAC, T3.15A/250VAC, T5A/250VAC, κ.λπ.

Εξωτερική μονάδα: T20A/250VAC (μονάδες <=18000Btu/h), T30A/250VAC (μονάδες >18000Btu/h)

ΣΗΜΕΙΩΣΗ: Για τις μονάδες με ψυκτικό R32 ή R290, μπορεί να χρησιμοποιείται μόνο η ανθεκτική σε εκρήξεις κεραμική ασφάλεια.



ΠΡΟΕΙΔΟΠΟΙΗΣΕΙΣ ΓΙΑ ΤΗΝ ΕΓΚΑΤΑΣΤΑΣΗ ΤΟΥ ΠΡΟΪΟΝΤΟΣ

1. Η εγκατάσταση πρέπει να πραγματοποιηθεί από εξουσιοδοτημένο έμπορο ή ειδικό. Η λανθασμένη εγκατάσταση θα προκαλέσει διαρροή νερού, ηλεκτροπληξία ή πυρκαγιά.
2. Η εγκατάσταση πρέπει να πραγματοποιηθεί σύμφωνα με τις οδηγίες εγκατάστασης. Η λανθασμένη εγκατάσταση μπορεί να προκαλέσει διαρροή νερού, ηλεκτροπληξία ή πυρκαγιά.
(Στη Βόρεια Αμερική, η εγκατάσταση πρέπει να πραγματοποιείται μόνο από εξουσιοδοτημένο προσωπικό και σύμφωνα με τις απαιτήσεις του Εθνικού Κώδικα Ηλεκτρισμού (NEC) και του Καναδικού Κώδικα Ηλεκτρισμού (CEC)).
3. Για τη συντήρηση και επισκευή της μονάδας επικοινωνήστε με εξουσιοδοτημένο τεχνικό. Αυτή η συσκευή πρέπει να εγκατασταθεί σύμφωνα με τους εθνικούς κανονισμούς καλωδίωσης.
4. Για την εγκατάσταση χρησιμοποιήστε μόνο τα παρεχόμενα παρελκόμενα, εξαρτήματα και ειδικά εξαρτήματα. Η χρήση μη συμβατικών εξαρτημάτων μπορεί να επιφέρει διαρροή νερού, ηλεκτροπληξία ή πυρκαγιά και να προκαλέσει βλάβη στη μονάδα.
5. Εγκαταστήστε τη μονάδα σε σταθερή θέση που μπορεί να υποστηρίξει το βάρος της μονάδας. Αν η επιλεγμένη θέση δεν μπορεί να υποστηρίξει το βάρος της μονάδας ή αν η εγκατάσταση δεν γίνει σωστά, η μονάδα ενδέχεται να πέσει και να προκαλέσει σοβαρό τραυματισμό και υλικές ζημιές.
6. Εγκαταστήστε τους σωλήνες αποστράγγισης τηρώντας τις οδηγίες αυτού του εγχειριδίου. Λόγω της εσφαλμένης αποστράγγισης, είναι δυνατό να προκληθούν ζημιές από το νερό στο σπίτι και την περιουσία σας.
7. Για τις μονάδες με βοηθητικό ηλεκτρικό θερμαντικό σώμα, **μην** εγκαταστήσετε τη μονάδα σε απόσταση μικρότερη του 1 μέτρου (3 ποδιών) από οποιαδήποτε εύφλεκτα υλικά.
8. **Μην** εγκαταστήσετε τη μονάδα σε θέση που ίσως είναι εκτεθειμένη σε διαρροές εύφλεκτων αερίων. Αν συσσωρευτεί εύφλεκτο αέριο γύρω από τη μονάδα, μπορεί να προκληθεί πυρκαγιά.
9. Μην ανοίγετε το ρεύμα παρά μόνο εφόσον ολοκληρωθούν όλες οι εργασίες.
10. Αν μετακινήσετε ή τη μετεγκαταστήσετε το κλιματιστικό, συμβουλευτείτε έμπειρους τεχνικούς σέρβις για την αποσύνδεση και την επανεγκατάσταση της μονάδας.
11. Για τον τρόπο εγκατάστασης της συσκευής στο στήριγμά της, διαβάστε τις πληροφορίες στις ενότητες «εγκατάσταση εσωτερικής μονάδας» και «εγκατάσταση εξωτερικής μονάδας».

Σημείωση σχετικά με τα φθοριούχα αέρια (δεν ισχύει για τη μονάδα που χρησιμοποιεί ψυκτικό R290)

1. Αυτή η μονάδα κλιματιστικού περιέχει φθοριούχα αέρια του θερμοκηπίου. Για ειδικές πληροφορίες σχετικά με τον τύπο και την ποσότητα του αερίου, ανατρέξτε στην αντίστοιχη ετικέτα που βρίσκεται πάνω στη μονάδα ή στο (Μόνο προϊόντα της Ευρωπαϊκής Ένωσης).
2. Η εγκατάσταση, το σέρβις, η συντήρηση και η επισκευή αυτής της μονάδας πρέπει να πραγματοποιηθεί από πιστοποιημένο τεχνικό.
3. Η απεγκατάσταση και η ανακύκλωση του προϊόντος πρέπει να πραγματοποιηθεί από πιστοποιημένο τεχνικό.
4. Για εξοπλισμό που περιέχει φθοριούχα αέρια θερμοκηπίου σε ποσότητες 5 τόνων ισοδυνάμου CO₂ και άνω αλλά μικρότερες από 50 τόνους ισοδυνάμου CO₂. Αν το σύστημα διαθέτει σύστημα ανίχνευσης διαρροών, πρέπει να ελέγχεται για διαρροές τουλάχιστον ανά 24 μήνες.
5. Κατά τον έλεγχο της μονάδας για διαρροές, συνιστούμε να τηρείτε αρχείο με όλους τους ελέγχους.

**ΠΡΟΕΙΔΟΠΟΙΗΣΗ για τη χρήση του ψυκτικού R32/R290**

- Όταν χρησιμοποιείται εύφλεκτο ψυκτικό, η συσκευή θα πρέπει να αποθηκεύεται σε ένα καλά αεριζόμενο σημείο όπου το μέγεθος του δωματίου αντιστοιχεί σε χώρο δωματίου σύμφωνα με τις προδιαγραφές λειτουργίας. Για μοντέλα ψυκτικού R32:
Η συσκευή θα πρέπει να εγκατασταθεί, να λειτουργεί και να αποθηκεύεται σε χώρο με επιφάνεια μεγαλύτερη των 4m².
Η συσκευή δεν πρέπει να τοποθετείται σε μη αεριζόμενο χώρο, εάν αυτός είναι μικρότερος από 4m².
Για μοντέλα ψυκτικού R290, ο ελάχιστος απαιτούμενος χώρος δωματίου είναι:
μονάδες <=9000Btu/h: 13m²
μονάδες 9000Btu/h >12000Btu/h και <=12000Btu/h: 17m²
μονάδες >12000Btu/h και <=18000Btu/h: 26m²
μονάδες >18000Btu/h και <=24000Btu/h: 35m²
- Σε εσωτερικούς χώρους δεν επιτρέπονται επαναχρησιμοποιήσιμοι μηχανικοί σύνδεσμοι και εκχειλωμένες ενώσεις. (Απαιτήσεις προτύπου **EN**).
- Οι μηχανικοί σύνδεσμοι που χρησιμοποιούνται σε εσωτερικούς χώρους πρέπει να έχουν ονομαστική πιμή όχι μεγαλύτερη από 3 g/έτος στο 25% της μέγιστης επιτρεπόμενης πίεσης. Όταν οι μηχανικοί σύνδεσμοι επαναχρησιμοποιούνται σε εσωτερικό χώρο, τα εξαρτήματα στεγανοποίησης πρέπει να ανανεώνονται. Όταν οι εκχειλωμένες ενώσεις επαναχρησιμοποιούνται σε εσωτερικούς χώρους, το εκχειλωμένο τμήμα πρέπει να ανακατασκευάζεται. (Απαιτήσεις προτύπου **UL**).
- Όταν οι μηχανικοί σύνδεσμοι επαναχρησιμοποιούνται σε εσωτερικό χώρο, τα εξαρτήματα στεγανοποίησης πρέπει να ανανεώνονται. Όταν οι εκχειλωμένες ενώσεις επαναχρησιμοποιούνται σε εσωτερικούς χώρους, το εκχειλωμένο τμήμα πρέπει να ανακατασκευάζεται. (Απαιτήσεις προτύπου **IEC**).

Ευρωπαϊκές οδηγίες περί απόρριψης

Αυτή η σήμανση που εμφανίζεται στο προϊόν ή στα εγχειρίδιά του υποδεικνύει ότι τα απόβλητα ηλεκτρικού και ηλεκτρονικού εξοπλισμού δεν πρέπει να αναμειγνύονται με τα γενικά οικιακά απορρίμματα.

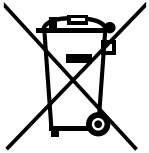

**Σωστή απόρριψη αυτού του προϊόντος:
Ηλεκτρικός και ηλεκτρονικός εξοπλισμός (ΗΗΕ)**

Αυτή η συσκευή περιέχει ψυκτικό υγρό και άλλα δυνητικά επικίνδυνα υλικά. Για την απόρριψη αυτής της συσκευής, επιβάλλεται ειδική συλλογή και επεξεργασία από το νόμο. **Μην** απορρίπτετε το προϊόν μαζί με τα υπόλοιπα οικιακά απορρίμματα ή τα μη ταξινομημένα δημοτικά απορρίμματα. Κατά την απόρριψη αυτής της συσκευής, έχετε τις παρακάτω επιλογές:

- Απορρίψτε τη συσκευή στο καθορισμένο δημοτικό σημείο συγκέντρωσης ηλεκτρονικών αποβλήτων.
- Όταν αγοράζετε νέα συσκευή, ο έμπορος λιανικής πώλησης θα πάρει την παλιά συσκευή χωρίς χρέωση.
- Ο κατασκευαστής θα πάρει την παλιά συσκευή χωρίς χρέωση.
- Πουλήστε τη συσκευή σε πιστοποιημένους εμπόρους απορριμμάτων μετάλλων.

Ειδική επισήμανση

Η απόρριψη αυτής της συσκευής στο δάσος ή σε άλλο φυσικό περιβάλλον θέτει σε κίνδυνο την υγεία σας και κάνει κακό στο περιβάλλον. Οι επικίνδυνες ουσίες ενδέχεται να διαρρεύσουν στα υπόγεια ύδατα και να εισέλθουν στην τροφική αλυσίδα.

Προδιαγραφές και χαρακτηριστικά μονάδας

Οθόνη εσωτερικής μονάδας

ΣΗΜΕΙΩΣΗ: Τα διαφορετικά μοντέλα έχουν διαφορετικό μπροστινό πλαίσιο και παράθυρο ενδείξεων. Δεν είναι διαθέσιμες όλες οι ενδεικτικές λυχνίες που περιγράφονται παρακάτω για το κλιματιστικό που αγοράσατε. Ελέγξτε το εσωτερικό παράθυρο ενδείξεων της μονάδας που αγοράσατε.

Οι εικόνες αυτού του εγχειριδίου είναι καθαρά επεξηγηματικές. Η πραγματική μορφή της εσωτερικής μονάδας σας ενδέχεται να διαφέρει ελαφρώς. Η πραγματική μορφή είναι αυτή που πρέπει να λαμβάνεται υπόψη.

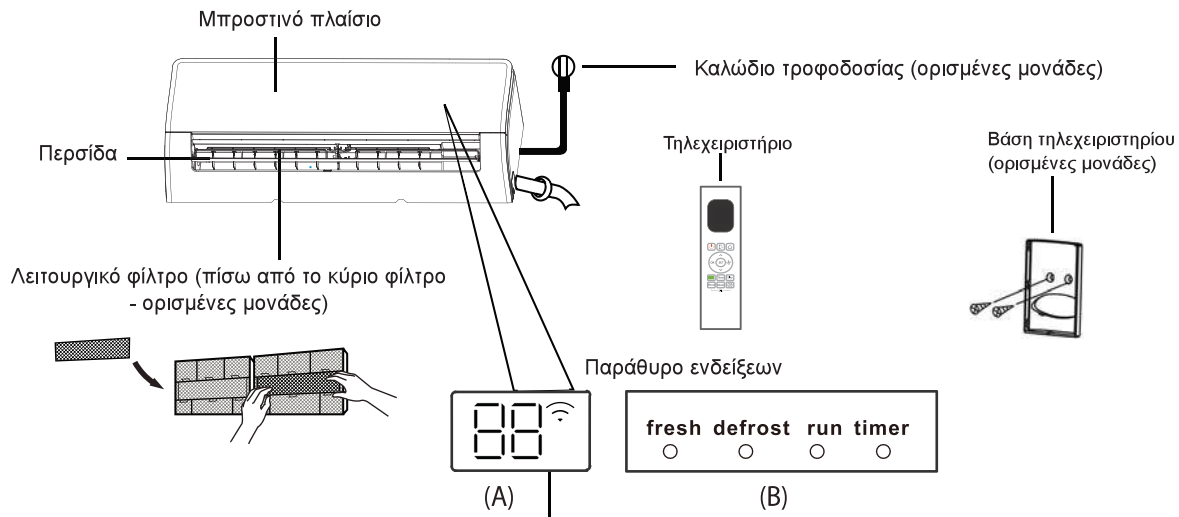

«fresh» Εμφανίζεται όταν είναι ενεργοποιημένη η λειτουργία καθαρού αέρα (ορισμένες μονάδες)

«defrost» όταν είναι ενεργοποιημένη η λειτουργία απόψυξης.

«run» όταν η μονάδα είναι ενεργοποιημένη.

«timer» όταν είναι ρυθμισμένος ο χρονοδιακόπτης.

«Wi-Fi» όταν είναι ενεργοποιημένη η λειτουργία Wi-Fi Control (ορισμένες μονάδες)

«88» Εμφανίζει τη θερμοκρασία, τα χαρακτηριστικά λειτουργίας και τους κωδικούς σφαλμάτων:

«88» για 3 δευτερόλεπτα όταν:

- έχει ρυθμιστεί η λειτουργία TIMER ON (ενεργοποίηση με χρονοδιακόπτη) (εάν η μονάδα είναι απενεργοποιημένη, το «88» παραμένει έχει ρυθμιστεί η λειτουργία TIMER ON)
- έχουν ρυθμιστεί οι λειτουργίες FRESH, SWING, TURBO ή SILENCE (καθαρός αέρας, κίνηση περισίδα, turbo ή αθόρυβη λειτουργία)

«8F» για 3 δευτερόλεπτα όταν:

- έχει ρυθμιστεί η λειτουργία TIMER OFF (απενεργοποίηση με χρονοδιακόπτη)
- οι λειτουργίες FRESH, SWING, TURBO ή SILENCE (καθαρός αέρας, κίνηση περισίδα, turbo ή αθόρυβη λειτουργία) έχουν απενεργοποιηθεί

«dF» κατά την απόψυξη

«FP» όταν είναι ενεργοποιημένη η λειτουργία καθαρού αέρα (ορισμένες μονάδες)

«IL» όταν η λειτουργία ενεργού καθαρισμού είναι ενεργοποιημένη (Για κλιματιστικό Inverter διαιρούμενου τύπου) όταν η μονάδα είναι αυτοκαθαριζόμενη (Για τύπους κλιματιστικού σταθερής ταχύτητας)

Σημασίες
κωδικών οθόνης

Θερμοκρασία λειτουργίας

Όταν το κλιματιστικό σας χρησιμοποιείται εκτός των παρακάτω ευρών θερμοκρασίας, μπορεί να ενεργοποιηθούν κάποιες λειτουργίες προστασίας ασφαλείας, οι οποίες αναγκάζουν τη μονάδα να απενεργοποιηθεί.

Κλιματιστικό Inverter τύπου Split

	Λειτουργία COOL (ψύξη)	Λειτουργία HEAT (θέρμανση)	Λειτουργία DRY 1 (αφύγρανση)
Θερμοκρασία δωματίου	17°C -32°C (62°F - 90°F)	0°C - 30°C (32°F - 86°F)	10°C - 32°C (50°F - 90°F)
Εξωτερική θερμοκρασία	0°C - 50°C (32°F - 122°F)	-15°C - 24°C (5°F - 75°F)	0°C - 50°C (32°F - 122°F)
	-15°C - 50°C (5°F - 122°F) (Για μοντέλα με συστήματα ψύξης χαμηλής θερμοκρασίας)		
	0°C - 52°C (32°F - 126°F) (Για ειδικά μοντέλα για τροπικά κλίματα)		

ΓΙΑ ΕΞΩΤΕΡΙΚΕΣ ΜΟΝΑΔΕΣ ΜΕ ΒΟΗΘΗΤΙΚΟ ΗΛΕΚΤΡΙΚΟ ΘΕΡΜΙΚΟ ΣΤΟΙΧΕΙΟ

Όταν η εξωτερική θερμοκρασία είναι κάτω από 0°C (32°F), συνιστούμε να διατηρείτε συνεχώς ενεργοποιημένη τη μονάδα, για να εξασφαλίσετε την ομαλή συνεχή λειτουργία.

Τύπου σταθερής ταχύτητας

	Λειτουργία COOL (ψύξη)	Λειτουργία HEAT (θέρμανση)	Λειτουργία DRY (αφύγρανση)
Θερμοκρασία δωματίου	17°C-32°C (62°F-90°F)	0°C-30°C (32°F-86°F)	10°C-32°C (50°F-90°F)
Εξωτερική θερμοκρασία	18°C-43°C (64°F-109°F)	-7°C-24°C (19°F-75°F)	11°C-43°C (52°F-109°F)
	-7°C-43°C (19°F-109°F) (Για μοντέλα με συστήματα ψύξης χαμηλής θερμοκρασίας)		18°C-43°C (64°F-109°F)
	18°C-52°C (64°F-126°F) (Για ειδικά μοντέλα για τροπικά κλίματα)		18°C-52°C (64°F-126°F) (Για ειδικά μοντέλα για τροπικά κλίματα)

ΣΗΜΕΙΩΣΗ: Σχετική υγρασία δωματίου μικρότερη από 80%. Αν το κλιματιστικό την υπερβαίνει, στην επιφάνειά του ενδέχεται να σχηματιστούν υδρατμοί. Ρυθμίστε την περσίδα κάθετης ροής αέρα στη μέγιστη κλίση (κάθετα προς το έδαφος) και τον ανεμιστήρα σε υψηλή (HIGH) ταχύτητα.

Για την περαιτέρω βελτιστοποίηση της απόδοσης της μονάδας σας, κάντε τα εξής:

- Διατηρείτε τις πόρτες και τα παράθυρα κλειστά.
- Περιορίστε την κατανάλωση ενέργειας, χρησιμοποιώντας τις λειτουργίες TIMER ON και TIMER OFF.
- Μη φράσσετε τις εισόδους ή τις εξόδους του αέρα.
- Επιθεωρείτε και καθαρίζετε τακτικά τα φίλτρα αέρα.

Σε αυτό το πακέτο εγχειριδίων δεν περιλαμβάνεται οδηγός για τη χρήση του τηλεχειριστηρίου υπερύθρων. Δεν είναι διαθέσιμες όλες οι λειτουργίες για το κλιματιστικό. Ελέγξτε την οθόνη της εσωτερικής μονάδας και το τηλεχειριστήριο της συσκευής που αγοράσατε.

Άλλες λειτουργίες

- **Αυτόματη επανεκκίνηση (ορισμένες μονάδες)**
Αν διακοπεί η παροχή ισχύος της μονάδας, θα πραγματοποιήσει αυτόματη επανεκκίνηση με τις τελευταίες ρυθμίσεις μόλις αποκατασταθεί η παροχή ισχύος.
- **Λειτουργία αποτροπής μούχλας (κάποιες μονάδες)**
Όταν απενεργοποιείτε τη μονάδα από τις λειτουργίες COOL, AUTO (COOL), ή DRY, το κλιματιστικό θα συνεχίσει να λειτουργεί σε πολύ χαμηλή ισχύ για να στεγνώσει τους υδρατμούς και να αποτρέψει την ανάπτυξη μούχλας.
- **Λειτουργία Wi-Fi Control (ορισμένες μονάδες)**
Η λειτουργία Wi-Fi Control σας επιτρέπει να ελέγχετε το κλιματιστικό σας από το κινητό σας τηλέφωνο με μια σύνδεση Wi-Fi.
Η πρόσβαση συσκευής USB καθώς και οι λειτουργίες αντικατάστασης και συντήρησης θα πρέπει να διενεργούνται από εξειδικευμένο προσωπικό.
- **Μνήμη γωνίας περσίδας (κάποιες μονάδες)**
Μόλις ενεργοποιήσετε τη μονάδα σας, η περσίδα θα μεταβεί αυτόματα στην τελευταία γωνία της.
- **Λειτουργία Active Clean**
-- Η τεχνολογία ActiveClean απομακρύνει τη σκόνη, τη μούχλα και το λίπος που μπορεί να προκαλέσουν οσμές όταν προσκολλώνται στον εναλλάκτη θερμότητας με αυτόματη κατάψυξη και στη συνέχεια ταχεία απόψυξη του παγετού. Θα ακουστεί ένας χαρακτηριστικός ήχος. Η λειτουργία Active clean χρησιμοποιείται για την παραγωγή πιο συμπυκνωμένου νερού για βελτιωμένο καθαρισμό, και ο κρύος αέρας θα βγει. Μετά τον καθαρισμό, ο εσωτερικός τροχός αέρα που συνεχίζει να λειτουργεί με θερμό αέρα για να στεγνώσει τον εξατμιστήρα, εμποδίζοντας έτσι την ανάπτυξη μούχλας και διατηρώντας το εσωτερικό καθαρό.
-- Όταν αυτή η λειτουργία είναι ενεργοποιημένη, στο παράθυρο προβολής της εσωτερικής μονάδας εμφανίζεται η ένδειξη «CL», μετά από 20 έως 45 λεπτά, η συσκευή θα σβήσει αυτόματα και η λειτουργία Active Clean θα ακυρωθεί.

- **Λειτουργία Breeze Away (Ροή αέρα προς τα έξω) (ορισμένες μονάδες)**
Η λειτουργία αυτή αποφεύγει την άμεση ροή του αέρα στο σώμα και σας αφήνει μια ευχάριστη δροσερή αίσθηση.
- **Εντοπισμός διαρροής ψυκτικού μέσου (ορισμένες μονάδες)**
Η εσωτερική μονάδα θα προβάλει αυτόματα την ένδειξη «ELOC» ή θα αναβοσβήνουν ενδεικτικές λυχνίες (αναλόγως του μοντέλου) μόλις ανιχνευθεί διαρροή ψυκτικού υγρού.
- **Λειτουργία αδράνειας (SLEEP)**
Η λειτουργία SLEEP χρησιμοποιείται για να μειωθεί η χρήση ενέργειας όταν κοιμάστε (και δεν χρειάζεστε τις ίδιες ρυθμίσεις θερμοκρασίας για να νιώθετε άνεση). Αυτή η λειτουργία ενεργοποιείται μόνο μέσω τηλεχειρισμού. Η λειτουργία SLEEP δεν είναι διαθέσιμη στη λειτουργία FAN ή DRY.
Πατήστε το πλήκτρο **SLEEP** όταν είστε έτοιμοι να πάτε για ύπνο. Στη λειτουργία COOL, η μονάδα θα αυξήσει τη θερμοκρασία κατά 1°C (2°F) ύστερα από 1 ώρα και κατά 1°C (2°F) επιπλέον μετά τη δεύτερη ώρα. Στη λειτουργία HEAT, η μονάδα θα μειώσει τη θερμοκρασία κατά 1°C (2°F) ύστερα από 1 ώρα και κατά 1°C (2°F) επιπλέον μετά τη δεύτερη ώρα. Η λειτουργία sleep θα σταματήσει ύστερα από 8 ώρες και το σύστημα θα συνεχίσει να λειτουργεί με την τελική ρύθμιση.

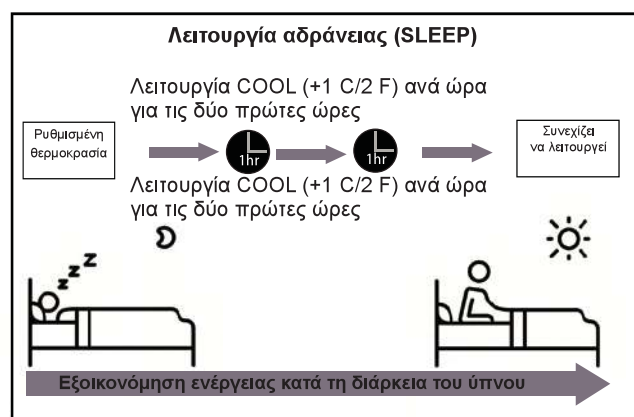

ΣΗΜΕΙΩΣΗ:

Για πολυδαιρούμενα κλιματιστικά, οι ακόλουθες λειτουργίες δεν είναι διαθέσιμες: Λειτουργία Active clean (ενεργού καθαρισμού), Silence (αθόρυβη), Breeze away (ροή αέρα προς τα έξω), Refrigerant leakage detection (εντοπισμός διαρροής ψυκτικού μέσου) και Eco (οικολογική λειτουργία).

• Ρύθμιση γωνίας ροής αέρα

Ρύθμιση κάθετης γωνίας ροής αέρα

Με ενεργοποιημένη τη μονάδα, χρησιμοποιήστε το πλήκτρο **SWING/DIRECT** στο τηλεχειριστήριο για να ρυθμίσετε την κατεύθυνση (κάθετη γωνία) της ροής αέρα. Για λεπτομέρειες ανατρέξτε στο εγχειρίδιο του τηλεχειριστηρίου.

ΕΠΙΣΗΜΑΝΣΗ ΓΙΑ ΤΗ ΓΩΝΙΑ ΤΩΝ ΠΕΡΣΙΔΩΝ

Όταν χρησιμοποιείτε τη λειτουργία **COOL** ή **DRY**, μην ρυθμίζετε την περσίδα σε υπερβολικά κάθετη γωνία για μεγάλα χρονικά διαστήματα. Αυτό μπορεί να προκαλέσει συμπύκνωση νερού στο πτερύγιο της περσίδας, το οποίο θα πέσει στο δάπεδο ή στην επίπλωσή σας.

Όταν χρησιμοποιείτε τη λειτουργία **COOL** ή **HEAT**, η ρύθμιση της περσίδας σε υπερβολικά κάθετη γωνία μπορεί να μειώσει την απόδοση της μονάδας λόγω περιορισμένης ροής αέρα.

Ρύθμιση οριζόντιας γωνίας ροής αέρα

Η οριζόντια γωνία της ροής αέρα πρέπει να ρυθμιστεί χειροκίνητα. Πιάστε τον εκτροπέα (βλ. **Εικ. Β**) και ρυθμίστε τη χειροκίνητα στην κατεύθυνση που προτιμάτε. Για **ορισμένες μονάδες**, η οριζόντια γωνία της ροής αέρα μπορεί να ρυθμιστεί με το τηλεχειριστήριο. Για λεπτομέρειες ανατρέξτε στο εγχειρίδιο του τηλεχειριστηρίου.

Χειροκίνητη λειτουργία (χωρίς τηλεχειριστήριο)

⚠ ΠΡΟΣΟΧΗ

Το πλήκτρο χειροκίνητης λειτουργίας προορίζεται μόνο για σκοπούς ελέγχου και λειτουργίας έκτακτης ανάγκης. Μην χρησιμοποιήσετε αυτή τη λειτουργία παρά μόνο αν χάσετε το τηλεχειριστήριο κι αν είναι απόλυτα απαραίτητο. Για να αποκαταστήσετε την κανονική λειτουργία, ενεργοποιήστε τη μονάδα με το τηλεχειριστήριο. Πριν από τη χειροκίνητη λειτουργία, η μονάδα πρέπει να απενεργοποιηθεί.

Για να χειριστείτε χειροκίνητα τη μονάδα σας:

1. Ανοίξτε το μπροστινό πλαίσιο της εσωτερικής μονάδας.
2. Εντοπίστε το **πλήκτρο MANUAL CONTROL** στη δεξιά πλευρά της μονάδας.
3. Πατήστε το πλήκτρο **MANUAL CONTROL** μία φορά για να ενεργοποιήσετε τη λειτουργία **FORCED AUTO**.
4. Πατήστε το πλήκτρο **MANUAL CONTROL** ξανά για να ενεργοποιήσετε τη λειτουργία **FORCED COOLING**.
5. Πατήστε το πλήκτρο **MANUAL CONTROL** για τρίτη φορά για να απενεργοποιήσετε τη μονάδα.
6. Κλείστε το μπροστινό πλαίσιο.

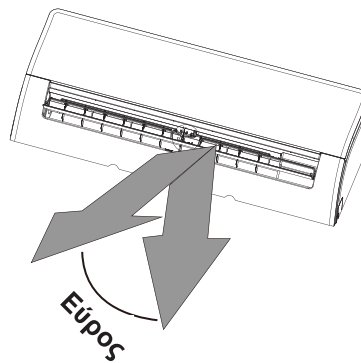

ΣΗΜΕΙΩΣΗ: Μην μετακινείτε την περσίδα με το χέρι. Αυτό θα αποσυγχρονίσει την περσίδα. Σε αυτή την περίπτωση, απενεργοποιήστε τη μονάδα, βγάλτε την από την πρίζα για μερικά δευτερόλεπτα, κατόπιν επανακινήστε τη μονάδα. Έτσι θα πραγματοποιηθεί επαναφορά της περσίδας.

Εικ. Α

⚠ ΠΡΟΣΟΧΗ

Μην βάζετε τα δάχτυλά σας μέσα ή κοντά στον ανεμιστήρα και την πλευρά αναρρόφησης της μονάδας. Ο ανεμιστήρας μεγάλης ταχύτητας στο εσωτερικό της μονάδας μπορεί να προκαλέσει τραυματισμό.

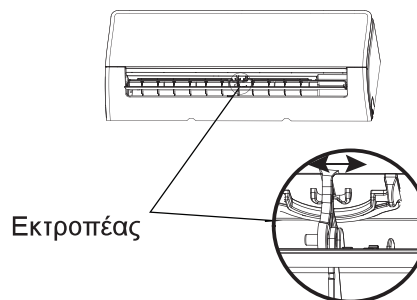

Εικ. Β

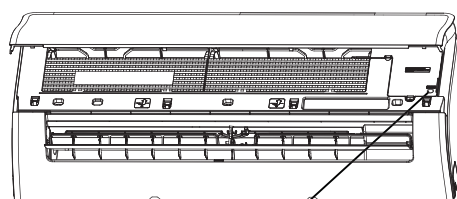

Πλήκτρο χειροκίνητου ελέγχου

Φροντίδα και συντήρηση

Καθαρισμός της εσωτερικής μονάδας

⚠ ΠΡΙΝ ΑΠΟ ΤΟΝ ΚΑΘΑΡΙΣΜΟ Ή ΤΗ ΣΥΝΤΗΡΗΣΗ

ΑΠΕΝΕΡΓΟΠΟΙΕΙΤΕ ΠΑΝΤΟΤΕ ΤΟ ΣΥΣΤΗΜΑ ΚΛΙΜΑΤΙΣΜΟΥ ΚΑΙ ΑΠΟΣΥΝΔΕΕΤΕ ΤΗΝ ΠΑΡΟΧΗ ΙΣΧΥΟΣ ΠΡΙΝ ΕΚΤΕΛΕΣΕΤΕ ΚΑΘΑΡΙΣΜΟ Ή ΣΥΝΤΗΡΗΣΗ.

⚠ ΠΡΟΣΟΧΗ

Χρησιμοποιήστε μόνο ένα απαλό και στεγνό πανί για να σκουπίσετε τη μονάδα. Αν η μονάδα είναι ιδιαίτερα βρώμικη, χρησιμοποιήστε ένα πανί μουσκεμένο σε ζεστό νερό για να την καθαρίσετε.

- **Μην** χρησιμοποιείτε χημικά καθαριστικά ή πανιά στα οποία έχετε προσθέσει χημικά καθαριστικά για να καθαρίσετε τη μονάδα.
- **Μην** χρησιμοποιείτε βενζίνη, νέφτι, στιλβωτική σκόνη ή άλλους διαλύτες για να καθαρίσετε τη μονάδα. Μπορούν να προκαλέσουν ρωγμές ή παραμόρφωση της πλαστικής επιφάνειας.
- **ΜΗΝ** χρησιμοποιείτε νερό θερμότερο των 40°C (104°F) για να καθαρίσετε το μπροστινό πλαίσιο. Ενδέχεται να παραμορφωθεί ή να αποχρωματιστεί το πλαίσιο.

Καθαρισμός φίλτρου αέρα

Το φραγμένο κλιματιστικό μπορεί να μειώσει την απόδοση ψύξης της μονάδας σας, ενώ μπορεί να επηρεάσει αρνητικά την υγεία σας. Φροντίστε να καθαρίζετε το φίλτρο κάθε δύο εβδομάδες.

1. Ανασηκώστε το μπροστινό πλαίσιο της εσωτερικής μονάδας.
2. Πρώτα πιάστε το γλωσσίδιο στο άκρο του φίλτρου για να χαλαρώσετε την πόρπη, ανασηκώστε την και τραβήξτε την προς το μέρος σας.
3. Τραβήξτε και βγάλτε το φίλτρο.
4. Αν το φίλτρο έχει ένα μικρό φίλτρο ανανέωσης αέρα, αφαιρέστε το από το μεγαλύτερο φίλτρο. Καθαρίστε αυτό το φίλτρο ανανέωσης αέρα με ένα ηλεκτρικό σκουπάκι χειρός.
5. Καθαρίστε το μεγάλο φίλτρο αέρα με ζεστό σαπουνόνερο. Φροντίστε να χρησιμοποιήσετε ήπιο απορρυπαντικό.

6. Ξεβγάλτε το φίλτρο με καθαρό νερό και πινάξτε το για να απομακρυνθεί το περισσευούμενο νερό.
7. Στεγνώστε το σε δροσερό και στεγνό μέρος και μην το εκθέσετε στον ήλιο.
8. Μόλις στεγνώσει, συνδέστε ξανά το φίλτρο ανανέωσης αέρα στο μεγαλύτερο φίλτρο, κατόπιν περάστε το ξανά στην εσωτερική μονάδα.
9. Κλείστε το μπροστινό πλαίσιο της εσωτερικής μονάδας.

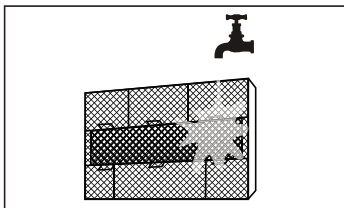
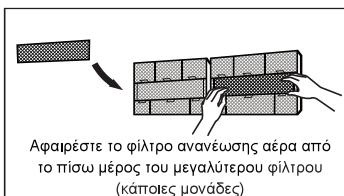
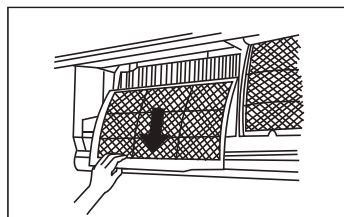
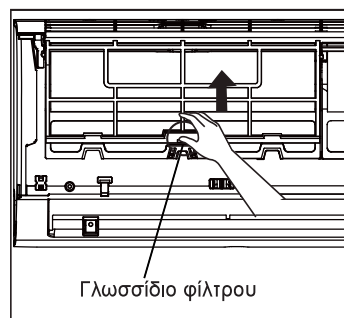

⚠ ΠΡΟΣΟΧΗ

Μην αγγίζετε το φίλτρο ανανέωσης αέρα (πλάσμα) για τουλάχιστον 10 λεπτά μετά την απενεργοποίηση της μονάδας.

**ΠΡΟΣΟΧΗ**

- Πριν αλλάξετε ή καθαρίσετε το φίλτρο, απενεργοποιήστε τη μονάδα και βγάλτε την από την πρίζα.
- Όταν αφαιρείτε το φίλτρο, μην αγγίζετε τα μεταλλικά μέρη της μονάδας. Τα αιχμηρά μεταλλικά άκρα ενδέχεται να σας κόψουν.
- Μην χρησιμοποιείτε νερό για να καθαρίσετε την εσωτερική μονάδα από μέσα. Ενδέχεται να καταστραφεί η μόνωση και να προκληθεί ηλεκτροπληξία.
- Μην εκθέτετε το φίλτρο στον ήλιο όταν στεγνώνει. Το φίλτρο μπορεί να συρρικνωθεί.

Υπενθυμίσεις φίλτρου αέρα (προαιρετικά)**Υπενθύμιση καθαρισμού φίλτρου αέρα**

Ύστερα από 240 ώρες χρήσης, στο παράθυρο προβολής της εσωτερικής μονάδας αναβοσβήνει η ένδειξη «CL.» Πρόκειται για υπενθύμιση καθαρισμού του φίλτρου σας. Μετά από 15 δευτερόλεπτα, η μονάδα θα επανέλθει στην τελευταία προβολή.

Για να πραγματοποιήσετε επαναφορά της υπενθύμισης, πατήστε το πλήκτρο **LED** του τηλεχειριστηρίου για 4 φορές ή πατήστε το πλήκτρο **MANUAL CONTROL** για 3 φορές. Αν δεν πραγματοποιήσετε επαναφορά της υπενθύμισης, η ένδειξη «CL» θα συνεχίσει να αναβοσβήνει όταν επανενεργοποιήσετε τη μονάδα.

Υπενθύμιση αντικατάστασης φίλτρου αέρα

Ύστερα από 2.880 ώρες χρήσης, στο παράθυρο προβολής της εσωτερικής μονάδας αναβοσβήνει η ένδειξη «nF.» Πρόκειται για υπενθύμιση αντικατάστασης του φίλτρου σας. Μετά από 15 δευτερόλεπτα, η μονάδα θα επανέλθει στην τελευταία προβολή.

Για να πραγματοποιήσετε επαναφορά της υπενθύμισης, πατήστε το πλήκτρο **LED** του τηλεχειριστηρίου για 4 φορές ή πατήστε το πλήκτρο **MANUAL CONTROL** για 3 φορές. Αν δεν πραγματοποιήσετε επαναφορά της υπενθύμισης, η ένδειξη «nF» θα συνεχίσει να αναβοσβήνει όταν επανενεργοποιήσετε τη μονάδα.

**ΠΡΟΣΟΧΗ**

- Οποιαδήποτε συντήρηση και καθαρισμός της εξωτερικής μονάδας πρέπει να πραγματοποιηθεί από εξουσιοδοτημένο αντιπρόσωπο ή τεχνικό συντήρησης.
- Όλες οι επισκευές της μονάδας πρέπει να πραγματοποιούνται από εξουσιοδοτημένο αντιπρόσωπο ή τεχνικό συντήρησης.

Συντήρηση - Μεγάλες περιόδους μη χρήσης

Αν πρόκειται να μην χρησιμοποιήσετε το κλιματιστικό σας για μεγάλο χρονικό διάστημα, ακολουθήστε την παρακάτω διαδικασία:

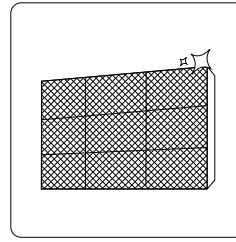

Καθαρίστε όλα τα φίλτρα

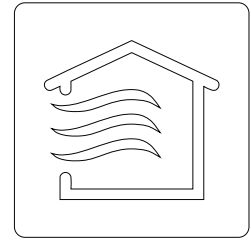

Ενεργοποιήστε τη λειτουργία FAN μέχρι η μονάδα να στεγνώσει εντελώς

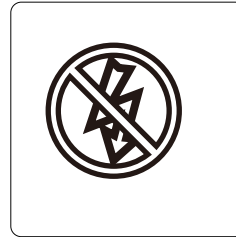

Αφαιρέστε τις μπαταρίες από το τηλεχειριστήριο

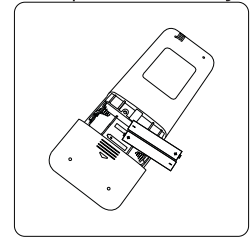

Απενεργοποιήστε τη μονάδα και βγάλτε την από την πρίζα

Συντήρηση - Επιθεώρηση πριν από την εποχή χρήσης

Μετά από μεγάλες περιόδους αχρηστίας ή πριν από περιόδους συχνής χρήσης, ακολουθήστε την παρακάτω διαδικασία:

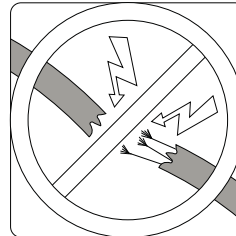

Ελέγξτε για φθαρμένα καλώδια

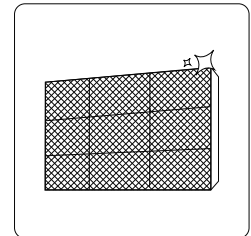

Καθαρίστε όλα τα φίλτρα



Αντικαταστήστε τις μπαταρίες.

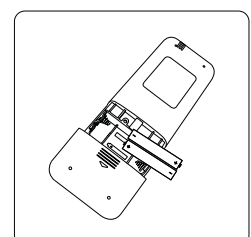

Ελέγξτε για τυχόν διαρροές

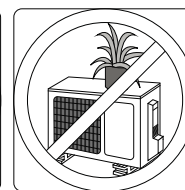
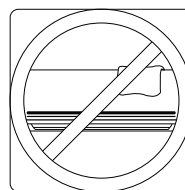

Βεβαιωθείτε ότι καμία είσοδος ή έξοδος αέρα δεν παρεμποδίζεται

Αντιμετώπιση προβλημάτων



ΠΡΟΦΥΛΑΞΕΙΣ ΑΣΦΑΛΕΙΑΣ

Αν συμβεί ΟΠΟΙΑΔΗΠΟΤΕ από τις παρακάτω περιπτώσεις, απενεργοποιήστε αμέσως τη μονάδα σας!

- Το καλώδιο τροφοδοσίας είναι φθαρμένο ή μη φυσιολογικά θερμό.
- Αντιλαμβάνεστε μια οσμή καύσης
- Η μονάδα εκπέμπει δυνατούς ή μη φυσιολογικούς ήχους.
- Μια ασφάλεια καίγεται ή γίνεται συχνά απόξευξη του διακόπτη κυκλώματος.
- Νερό ή άλλα αντικείμενα πέφτουν μέσα ή έξω από τη μονάδα.

ΜΗΝ ΠΡΟΣΠΑΘΗΣΕΤΕ ΝΑ ΤΑ ΕΠΙΣΚΕΥΑΣΕΤΕ ΜΟΝΟΙ ΣΑΣ! ΕΠΙΚΟΙΝΩΝΗΣΤΕ ΑΜΕΣΩΣ ΜΕ ΕΝΑΝ ΕΞΟΥΣΙΟΔΟΤΗΜΕΝΟ ΤΕΧΝΙΚΟ ΣΥΝΤΗΡΗΣΗΣ!

Συνηθισμένα ζητήματα

Τα παρακάτω ζητήματα δεν συνιστούν δυσλειτουργία και στις περισσότερες περιπτώσεις δεν απαιτούν επισκευή.

Ζήτημα	Πιθανές αιτίες
Η μονάδα δεν απενεργοποιείται όταν πατώ το πλήκτρο ON/OFF	Η μονάδα διαθέτει μια λειτουργία προστασίας 3 λεπτών, που δεν αφήνει τη μονάδα να υπερφορτωθεί. Η μονάδα δεν ενεργοποιείται ξανά αν δεν περάσουν 3 λεπτά από την απενεργοποίησή της.
Η μονάδα μεταβαίνει από τη λειτουργία COOL/HEAT στη λειτουργία FAN	Η μονάδα ενδέχεται να αλλάζει ρύθμιση, για να μην σχηματιστεί πάγος επάνω στη μονάδα. Μόλις αυξηθεί η θερμοκρασία, η μονάδα θα αρχίσει να λειτουργεί ξανά με την τελευταία επιλεγμένη ρύθμιση.
	Επιτεύχθηκε η προκαθορισμένη θερμοκρασία, στην οποία η μονάδα απενεργοποιεί το συμπιεστή. Η μονάδα θα λειτουργήσει ξανά μόλις η θερμοκρασία μεταβληθεί.
Η εσωτερική μονάδα εκπέμπει λευκό νέφος	Στις υγρές περιοχές, η μεγάλη διαφορά θερμοκρασίας μεταξύ του αέρα του δωματίου και του αέρα κλιματισμού μπορεί να προκαλέσει λευκό νέφος.
Τόσο η εσωτερική όσο και η εξωτερική μονάδα εκπέμπουν λευκό νέφος	Όταν η μονάδα εισέλθει ξανά σε λειτουργία θέρμανσης μετά από απόψυξη, μπορεί να εκπέμπει λευκό νέφος λόγω της υγρασίας που παράγεται από τη διαδικασία απόψυξης.
Η εσωτερική μονάδα παράγει θορύβους	Ένας συρτός ήχος αέρα μπορεί να σημειωθεί κατά την επαναφορά της θέσης της περσίδας.
	Ένας χαρακτηριστικός ήχος μπορεί να σημειωθεί μετά τη λειτουργία της μονάδας σε ρύθμιση θέρμανσης, λόγω της διαστολής και της συστολής των πλαστικών μερών της μονάδας.
Τόσο η εσωτερική όσο και η εξωτερική μονάδα παράγουν ήχους	Χαμηλός ήχος συριγμού κατά τη λειτουργία: Είναι φυσιολογικός και προκαλείται από το ψυκτικό που ρέει διαμέσου της εσωτερικής και της εξωτερικής μονάδας.
	Χαμηλός ήχος συριγμού κατά την εκκίνηση του συστήματος, μόλις σταματήσει η λειτουργία του ή όταν πραγματοποιεί απόψυξη: Αυτός ο ήχος είναι φυσιολογικός και οφείλεται στη διακοπή ροής ή στην αλλαγή κατεύθυνσης ροής του ψυκτικού.
	Ήχος τριξίματος: Η φυσιολογική διαστολή και συστολή των πλαστικών και μεταλλικών μερών που προκαλείται από μεταβολή της θερμοκρασίας κατά τη λειτουργία μπορεί να προκαλέσει ήχους τριξίματος.

Ζήτημα	Πιθανές αιτίες
Η εξωτερική μονάδα παράγει θορύβους	Η μονάδα θα παράγει διάφορους ήχους, βάσει της τρέχουσας ρύθμισης λειτουργίας της.
Εκπέμπεται σκόνη από την εσωτερική ή την εξωτερική μονάδα	Η μονάδα μπορεί να συσσωρεύσει σκόνη κατά τις παρατεταμένες περιόδους αχρησίας, οι οποία θα εκτιναχτεί στον αέρα μόλις ενεργοποιηθεί η μονάδα. Αυτό μπορεί να μειωστεί αν καλύψετε τη μονάδα κατά τις μακρόχρονες περιόδους αχρησίας.
Η μονάδα εκπέμπει άσχημη οσμή	<p>Η μονάδα ενδέχεται να απορροφήσει οσμές από το περιβάλλον (οσμές επίπλων, μαγειρέματος, τσιγάρων κ.λπ.), τις οποίες θα εκπέμψει κατά τη λειτουργία.</p> <p>Τα φίλτρα της μονάδας έχουν συσσωρεύσει μούχλα και πρέπει να καθαριστούν.</p>
Δεν λειτουργεί ο ανεμιστήρας της εξωτερικής μονάδας	Κατά τη λειτουργία, η ταχύτητα του ανεμιστήρα ελέγχεται για να βελτιστοποιηθεί η λειτουργία του προϊόντος.
Η λειτουργία είναι εσφαλμένη, απρόβλεπτη ή η μονάδα δεν ανταποκρίνεται	<p>Παρεμβολές από πύργους κινητής τηλεφωνίας και απομακρυσμένους ενισχυτές μπορεί να κάνουν τη μονάδα να δυσλειτουργεί.</p> <p>Σε αυτή την περίπτωση, δοκιμάστε τα παρακάτω:</p> <ul style="list-style-type: none"> Αποσυνδέστε την τροφοδοσία και μετά επανασυνδέστε τη. Για την επανεκκίνηση της λειτουργίας, πατήστε το πλήκτρο ON/OFF στο τηλεχειριστήριο.

ΣΗΜΕΙΩΣΗ: Αν το πρόβλημα επιμένει, επικοινωνήστε με τον τοπικό σας αντιπρόσωπο ή το πλησιέστερο κέντρο εξυπηρέτησης πελατών. Δώστε τους αναλυτική περιγραφή της δυσλειτουργίας της μονάδας, καθώς και τον αριθμό του μοντέλου σας.

Αντιμετώπιση προβλημάτων

Σε περίπτωση προβλήματος, ελέγξτε τα παρακάτω σημεία πριν επικοινωνήσετε με μια εταιρεία επισκευών.









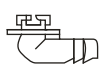

Πρόβλημα	Πιθανές αιτίες	Λύση
Κακή απόδοση ψύξης	Η ρύθμιση θερμοκρασίας μπορεί να είναι υψηλότερη από τη θερμοκρασία του δωματίου	Χαμηλώστε τη ρύθμιση θερμοκρασίας
	Ο εναλλάκτης θερμότητας της εσωτερικής ή της εξωτερικής μονάδας είναι βρώμικος	Καθαρίστε το βρώμικο εναλλάκτη θερμότητας
	Το φίλτρο αέρα είναι βρώμικο	Αφαιρέστε το φίλτρο και καθαρίστε το, ακολουθώντας τις οδηγίες
	Η είσοδος ή η έξοδος αέρα της εσωτερικής ή της εξωτερικής μονάδας έχει φράξει	Απενεργοποιήστε τη μονάδα, αφαιρέστε το εμπόδιο και ενεργοποιήστε την ξανά
	Υπάρχουν ανοιχτές πόρτες και παράθυρα.	Βεβαιωθείτε ότι όλες οι πόρτες και τα παράθυρα είναι κλειστά κατά τη λειτουργία της μονάδας
	Το ηλιακό φως παράγει υπερβολική θερμότητα	Κλείστε τα παράθυρα και τις κουρτίνες κατά τις περιόδους έντονης ζέσης ή ηλιοφάνειας
	Υπερβολικός αριθμός πηγών θερμότητας στο δωμάτιο (άνθρωποι, Η/Υ, ηλεκτρονικές συσκευές κ.λπ.)	Μειώστε τον αριθμό των πηγών θερμότητας
	Χαμηλή ποσότητα ψυκτικού υγρού, λόγω διαρροής ή μακρόχρονης χρήσης	Ελέγξτε για διαρροές, πραγματοποιήστε νέα στεγανοποίηση αν είναι απαραίτητο και συμπληρώστε με ψυκτικό
	Είναι ενεργοποιημένη η λειτουργία «SILENCE» (προαιρετική λειτουργία)	Η λειτουργία SILENCE μπορεί να μειώσει την απόδοση του προϊόντος, μειώνοντας τη συχνότητα λειτουργίας. Απενεργοποιήστε τη λειτουργία SILENCE.

Πρόβλημα	Πιθανές αιτίες	Λύση
Η μονάδα δεν λειτουργεί	Διακοπή ρεύματος	Περιμένετε μέχρι να επανέλθει το ρεύμα
	Είναι κλειστός ο γενικός διακόπτης ρεύματος	Ανεβάστε τον γενικό διακόπτη ρεύματος
	Έχει καεί η ασφάλεια	Αντικαταστήστε την ασφάλεια
	Οι μπαταρίες του τηλεχειριστηρίου είναι άδειες	Αντικαταστήστε τις μπαταρίες.
	Ενεργοποιήθηκε η προστασία 3 λεπτών της μονάδας	Περιμένετε για τρία λεπτά μετά την επανενεργοποίηση της μονάδας
	Έχει ενεργοποιηθεί ο χρονοδιακόπτης	Απενεργοποιήστε το χρονοδιακόπτη
Η μονάδα ενεργοποιείται και απενεργοποιείται συχνά	Το σύστημα περιέχει υπερβολική ή ανεπαρκή ποσότητα ψυκτικού	Ελέγξτε για διαρροές και γεμίστε το σύστημα με ψυκτικό.
	Ασυμπίεστα αέρια ή υγρασία έχουν εισέλθει στο σύστημα.	Αδειάστε και γεμίστε ξανά το σύστημα με ψυκτικό
	Ο συμπιεστής είναι σπασμένος	Αντικαταστήστε το συμπιεστή
	Η τάση είναι πολύ υψηλή ή πολύ χαμηλή	Εγκαταστήστε ρυθμιστή πίεσης για να ρυθμίσετε την τάση
Χαμηλή απόδοση θέρμανσης	Η εξωτερική θερμοκρασία είναι εξαιρετικά χαμηλή	Χρησιμοποιήστε βοηθητική συσκευή θέρμανσης
	Εισέρχεται ψυχρός αέρας από τις πόρτες και τα παράθυρα	Βεβαιωθείτε ότι όλες οι πόρτες και τα παράθυρα είναι κλειστά κατά τη χρήση
	Χαμηλή ποσότητα ψυκτικού υγρού, λόγω διαρροής ή μακρόχρονης χρήσης	Ελέγξτε για διαρροές, πραγματοποιήστε νέα στεγανοποίηση αν είναι απαραίτητο και συμπληρώστε με ψυκτικό
Οι ενδεικτικές λυχνίες συνεχίζουν να αναβοσβήνουν	<p>Η μονάδα μπορεί να σταματήσει τη λειτουργία ή να συνεχίσει να λειτουργεί με ασφάλεια. Αν οι ενδεικτικές λυχνίες συνεχίσουν να αναβοσβήνουν ή αν εμφανιστούν κωδικοί σφάλματος, περιμένετε για περίπου 10 λεπτά. Το πρόβλημα ενδέχεται να λυθεί από μόνο του. Αν δεν λυθεί, βγάλτε από την πρίζα, κατόπιν συνδέστε το ξανά. Ενεργοποιήστε τη μονάδα. Σε περίπτωση που το πρόβλημα παραμένει, διακόψτε την τροφοδοσία ρεύματος και επικοινωνήστε με το πλησιέστερο κέντρο τεχνικής υποστήριξης.</p>	
<p>Στο παράθυρο ενδείξεων της εσωτερικής μονάδας εμφανίζεται κωδικός σφάλματος που αρχίζει από τα παρακάτω γράμματα:</p> <ul style="list-style-type: none"> • E(x), P(x), F(x) • EH(xx), EL(xx), EC(xx) • PH(xx), PL(xx), PC(xx) 		

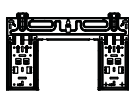

ΣΗΜΕΙΩΣΗ: Αν το πρόβλημα επιμένει μετά την πραγματοποίηση των παραπάνω ελέγχων και διαγνωστικών δοκιμών, απενεργοποιήστε αμέσως τη μονάδα σας και επικοινωνήστε με ένα εξουσιοδοτημένο κέντρο συντήρησης.

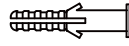
Παρελκόμενα

Το σύστημα κλιματιστικού συνοδεύεται από τα παρακάτω παρελκόμενα. Χρησιμοποιήστε όλα τα εξαρτήματα και τα παρελκόμενα εγκατάστασης για να εγκαταστήσετε το κλιματιστικό. Η λάθος εγκατάσταση ενδέχεται να προκαλέσει διαρροή νερού, ηλεκτροπληξία και πυρκαγιά ή βλάβη του εξοπλισμού. Τα στοιχεία που δεν περιλαμβάνονται στο κλιματιστικό πρέπει να αγοραστούν χωριστά.

Όνομασία αξεσουάρ	Ποσότητα (τεμ.)	Σχήμα	Όνομασία αξεσουάρ	Ποσότητα (τεμ.)	Σχήμα
Μη αυτόματη	2~3		Τηλεχειριστήριο		
Σύνδεσμος αποστράγγισης (για μοντέλα ψύξης και θέρμανσης)	1		Μπαταρία		
Τσιμούχα (για μοντέλα ψύξης και θέρμανσης)	1		Βάση τηλεχειριστηρίου (προαιρετικά)	1	
Πλάκα τοποθέτησης	1		Βίδα στερέωσης βάσης τηλεχειριστηρίου (προαιρετικά)	2	
Αγκύριο	5~8 (ανάλογα με το μοντέλο)		Μικρό φίλτρο (Πρέπει να εγκατασταθεί στο πίσω μέρος του κύριου φίλτρου αέρα από τον εξουσιοδοτημένο τεχνικό κατά την εγκατάσταση του μηχανήματος)	1~2 (ανάλογα με το μοντέλο)	
Βίδα στερέωσης πλάκας εγκατάστασης	5~8 (ανάλογα με το μοντέλο)				

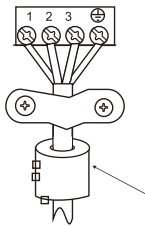
Παρελκόμενα

Όνομασία	Σχήμα	Ποσότητα (τεμ.)	
Συγκρότημα σωλήνων σύνδεσης	Πλευρά υγρού	Ø 6,35(1/4 in)	Εξαρτήματα που πρέπει να αγοράσετε χωριστά. Συμβουλευτείτε τον αντιπρόσωπο σχετικά με το σωστό μέγεθος σωλήνων της μονάδας που αγοράσατε.
		Ø 9,52 (3/8 in)	
	Πλευρά αερίου	Ø 9,52 (3/8 in)	
		Ø12,7(1/2in)	
		Ø 16 (5/8 in)	
		Ø 19(3/4in)	
Μαγνητικός δακτύλιος και ιμάντας (Εάν παρέχεται, ανατρέξτε στο διάγραμμα καλωδίωσης για να τον εγκαταστήσετε στο συνδετικό καλώδιο.)		 Περάστε τον ιμάντα μέσα από την οπή του μαγνητικού δακτυλίου για να τον στερεώσετε στο καλώδιο.	Ποικίλλει ανάλογα με το μοντέλο

Περίληψη τοποθέτησης - εσωτερική μονάδα

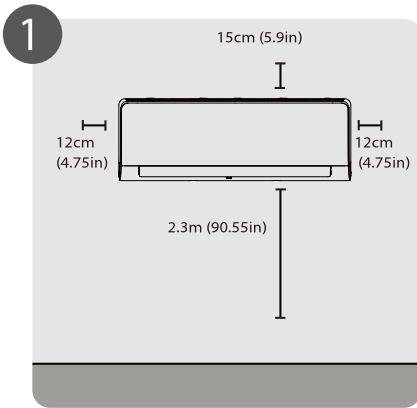

Επιλέξτε τη θέση τοποθέτησης

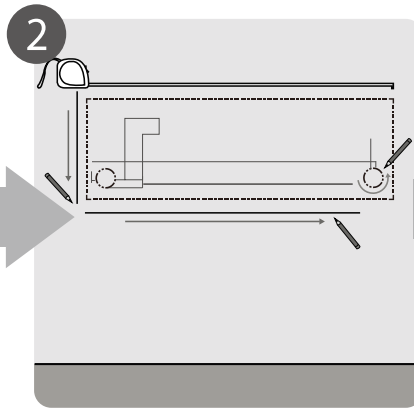

Καθορίστε τη θέση της οπής στον τοίχο

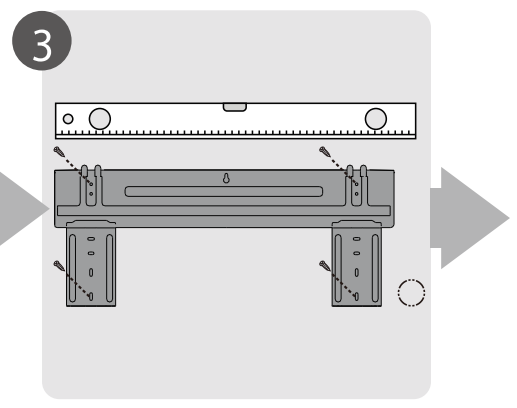

Προσαρτήστε τη βάση τοποθέτησης

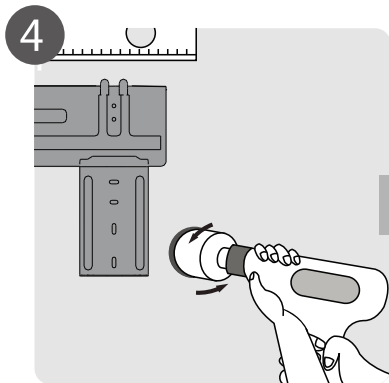

Ανοίξτε την οπή στον τοίχο

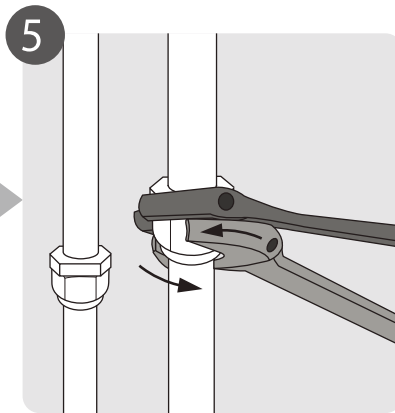

Συνδέστε τις σωληνώσεις

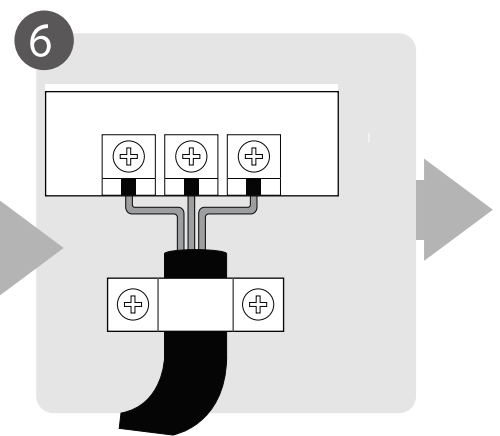

Συνδέστε τα καλώδια (δεν ισχύει για μερικές περιοχές των ΗΠΑ)

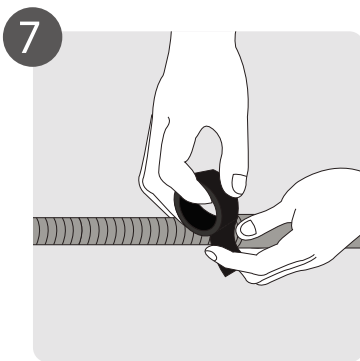

Προετοιμάστε τον σωλήνα αποχέτευσης

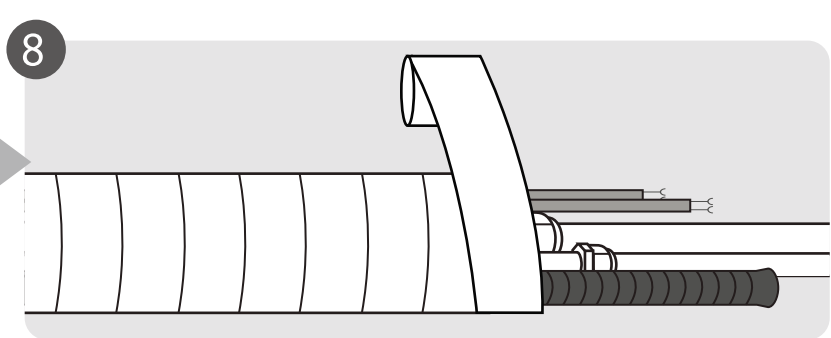

Τυλίξτε τους σωλήνες και τα καλώδια (δεν ισχύει για μερικές περιοχές των ΗΠΑ)

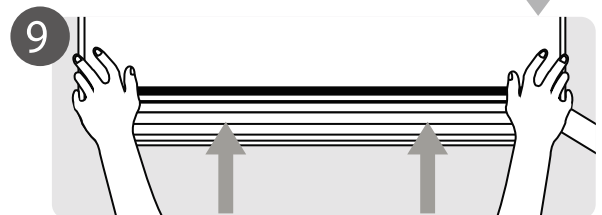

Τοποθετήστε την εσωτερική μονάδα

Περίληψη τοποθέτησης
- εσωτερική μονάδα

Τα μέρη της μονάδας

ΣΗΜΕΙΩΣΗ: Η εγκατάσταση πρέπει να πραγματοποιείται μόνο σύμφωνα με τις απαιτήσεις των τοπικών και των εθνικών προτύπων. Η εγκατάσταση ενδέχεται να διαφέρει ελαφρώς ανάλογα με την περιοχή.

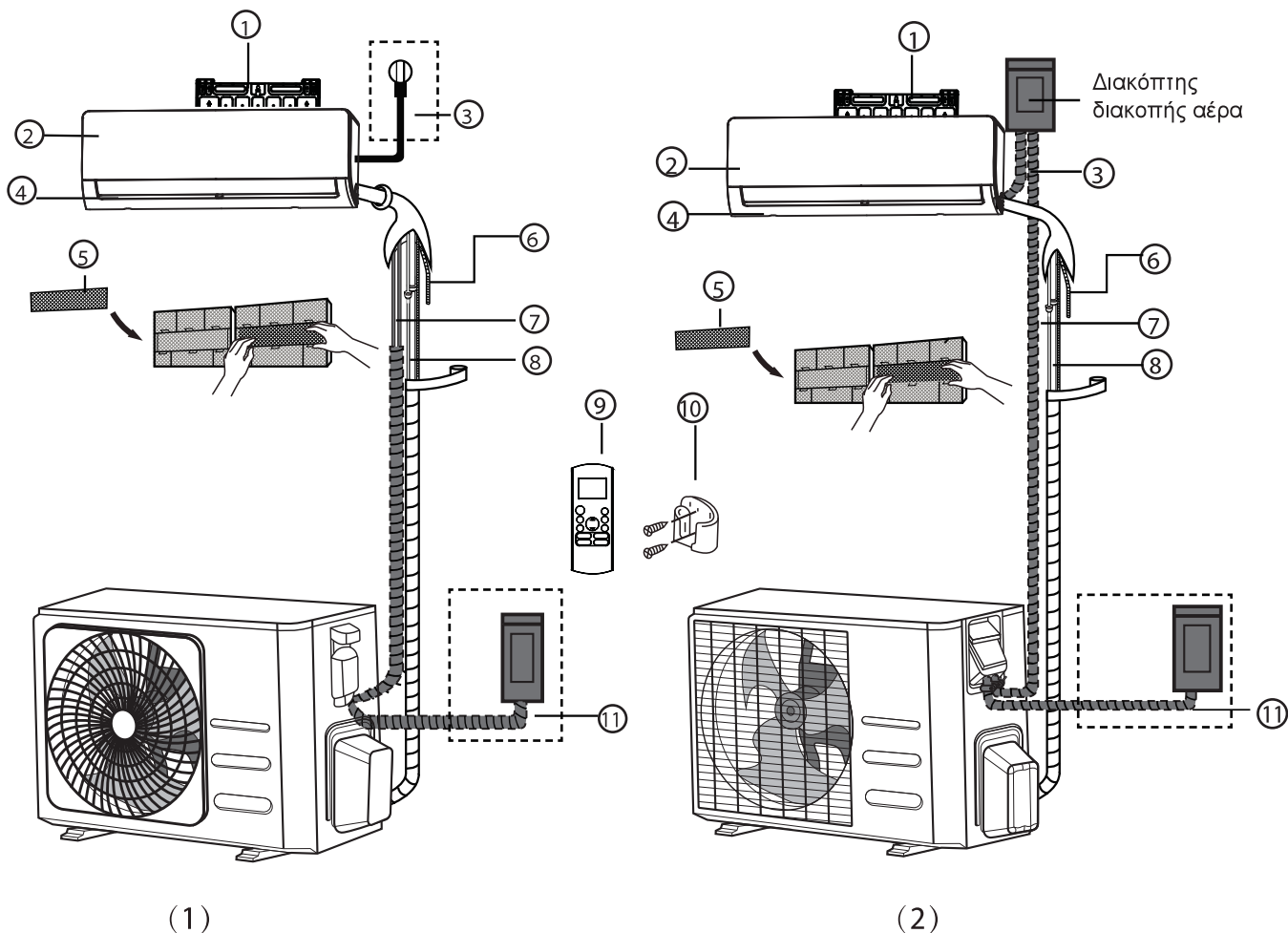

- ① Βάση επιτοίχιας τοποθέτησης
- ② Μπροστινό πλαίσιο
- ③ Καλώδιο τροφοδοσίας (ορισμένες μονάδες)
- ④ Περσίδα

- ⑤ Λειτουργικό φίλτρο (πίσω από το κύριο φίλτρο - ορισμένες μονάδες)
- ⑥ Σωλήνας αποστράγγισης
- ⑦ Καλώδιο σήματος
- ⑧ Σωλήνας ψυκτικού

- ⑨ Τηλεχειριστήριο
- ⑩ Βάση τηλεχειριστηρίου (ορισμένες μονάδες)
- ⑪ Καλώδιο τροφοδοσίας εξωτερικής μονάδας (ορισμένες μονάδες)

ΕΠΙΣΗΜΑΝΣΗ ΓΙΑ ΤΙΣ ΕΙΚΟΝΕΣ

Οι εικόνες αυτού του εγχειριδίου είναι καθαρά επεξηγηματικές. Η πραγματική μορφή της εσωτερικής μονάδας σας ενδέχεται να διαφέρει ελαφρώς. Η πραγματική μορφή είναι αυτή που πρέπει να λαμβάνεται υπόψη.

Εγκατάσταση εσωτερικής μονάδας

Οδηγίες εγκατάστασης - Εσωτερική μονάδα

ΠΡΙΝ ΤΗΝ ΕΓΚΑΤΑΣΤΑΣΗ

Πριν εγκαταστήσετε την εσωτερική μονάδα, ανατρέξτε στην ετικέτα επάνω στο κιβώτιο του προϊόντος, για να βεβαιωθείτε ότι ο αριθμός μοντέλου της εσωτερικής μονάδας αντιστοιχεί σε εκείνον της εξωτερικής.

Βήμα 1: Επιλέξτε τη θέση τοποθέτησης

Πριν εγκαταστήσετε την εσωτερική μονάδα, πρέπει να επιλέξετε την κατάλληλη θέση. Ακολουθούν τα πρότυπα που θα σας βοηθήσουν να επιλέξετε την κατάλληλη θέση για τη μονάδα.

Οι κατάλληλες θέσεις εγκατάστασης πληρούν τα παρακάτω πρότυπα:

- Καλή κυκλοφορία αέρα
- Εύκολη αποστράγγιση
- Ο θόρυβος της μονάδας δεν ενοχλεί τους άλλους
- Σταθερή και στιβαρή - η θέση δεν παρουσιάζει κραδασμούς
- Αρκετά δυνατή ώστε να αντέχει το βάρος της μονάδας
- Η θέση πρέπει να απέχει τουλάχιστον ένα μέτρο από όλες τις άλλες ηλεκτρικές συσκευές (π.χ., τηλεόραση, ραδιόφωνο, Η/Υ)

ΜΗΝ τοποθετείτε τη μονάδα στις παρακάτω θέσεις:

- Κοντά σε οποιαδήποτε πηγή θερμότητας, ατμού ή εύφλεκτων αερίων
- Κοντά σε εύφλεκτα αντικείμενα, όπως κουρτίνες και ρούχα
- Κοντά σε οποιοδήποτε εμπόδιο μπλοκάρει την κυκλοφορία του αέρα
- Κοντά στην πόρτα
- Σε θέση με άμεση έκθεση στο ηλιακό φως

ΣΗΜΕΙΩΣΗ ΓΙΑ ΤΗΝ ΟΠΗ ΣΤΟΝ ΤΟΙΧΟ:

Αν δεν υπάρχουν σταθεροί σωλήνες ψυκτικού υγρού:

Όταν επιλέγετε θέση, λάβετε υπόψη ότι πρέπει να αφήσετε πολύ χώρο για μια οπή στον τοίχο (βλ. **Βήμα διάνοιξης οπής στον τοίχο για σωλήνες σύνδεσης**) για το καλώδιο σήματος και τους σωλήνες ψυκτικού υγρού που συνδέουν την εσωτερική μονάδα με την εξωτερική. Η προεπιλεγμένη θέση για όλους τους σωλήνες είναι η δεξιά πλευρά της εσωτερικής μονάδας (καθώς την κοιτάζουμε). Ωστόσο, η μονάδα μπορεί να υποστηρίξει σωλήνες τόσο δεξιά όσο και αριστερά.

Ανατρέξτε στο παρακάτω διάγραμμα, για να εξασφαλίσετε τη σωστή απόσταση από τους τοίχους και την οροφή:



Βήμα 2: Προσαρτήστε τη βάση στήριξης στον τοίχο

Η πλάκα στήριξης είναι η συσκευή στην οποία θα τοποθετήσετε την εσωτερική μονάδα.

- Αφαιρέστε τη βίδα που αποδίδει την πλάκα τοποθέτησης στο πίσω μέρος της εσωτερικής μονάδας.

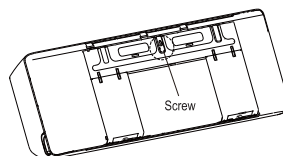

- Ασφαλίστε την πλάκα τοποθέτησης στον τοίχο με τις παρεχόμενες βίδες. Βεβαιωθείτε ότι η πλάκα τοποθέτησης είναι επίπεδη στον τοίχο.

ΣΗΜΕΙΩΣΗ ΓΙΑ ΤΟΙΧΟΥΣ ΑΠΟ ΤΣΙΜΕΝΤΟ Ή ΤΟΥΒΛΑ:

Αν ο τοίχος είναι από τούβλα, τσιμέντο ή άλλο παρεμφερές υλικό, διανοίξτε οπές διαμέτρου 5mm (0,2in) στον τοίχο και εισάγετε τα παρεχόμενα ούτπα. Ασφαλίστε την πλάκα τοποθέτησης στον τοίχο συσφίγγοντας τις βίδες απευθείας επάνω στα κλιπ αγκύρωσης.

Βήμα 3: Ανοίξτε μια οπή στον τοίχο για τους σωλήνες σύνδεσης

1. Προσδιορίστε τη θέση της επιτοίχιας οπής, ανάλογα με τη θέση της πλάκας τοποθέτησης. Ανατρέξτε στην ενότητα **Διαστάσεις πλάκας τοποθέτησης**.
2. Χρησιμοποιώντας τρυπάνι με πυρήνα 65 mm (2,5 in) ή 90 mm (3,54 in) (ανάλογα με το μοντέλο), διανοίξτε μια οπή στον τοίχο. Βεβαιωθείτε ότι η οπή ανοίγεται σε ελαφρώς καθοδική γωνία, έτσι που το εξωτερικό άκρο της οπής να βρίσκεται χαμηλότερα από το εσωτερικό κατά περίπου 5 mm ως 7 mm (0,2-0,275 in). Έτσι θα εξασφαλιστεί η σωστή αποστράγγιση του νερού.
3. Τοποθετήστε το προστατευτικό τοίχου μέσα στην οπή. Αυτό προστατεύει τα άκρα της οπής και θα συμβάλει στη στεγάνωσή της όταν ολοκληρωσετε τη διαδικασία εγκατάστασης.

ΠΡΟΣΟΧΗ

Όταν ανοίγετε την επιτοίχια οπή, προσέξτε να αποφύγετε καλώδια, σωλήνες ύδρευσης και άλλα ευαίσθητα στοιχεία.

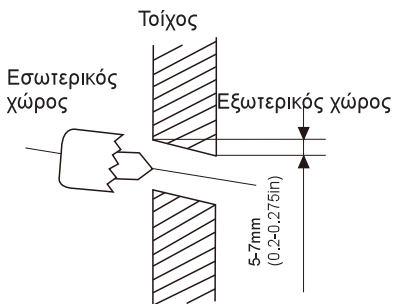

ΔΙΑΣΤΑΣΕΙΣ ΠΛΑΚΑΣ ΤΟΠΟΘΕΤΗΣΗΣ

Τα διαφορετικά μοντέλα έχουν διαφορετικές πλάκες τοποθέτησης. Για τις διάφορες απαιτήσεις προσαρμογής, το σχήμα της πλάκας τοποθέτησης ενδέχεται να διαφέρει ελαφρώς. Όμως οι διαστάσεις εγκατάστασης είναι ίδιες για το ίδιο μέγεθος εσωτερικής μονάδας. Βλέπε Τύπου A και Τύπου B, για παράδειγμα:

Σωστός προσανατολισμός πλάκας τοποθέτησης

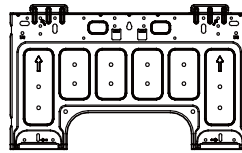
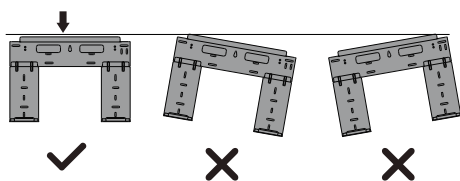

Τύπος A

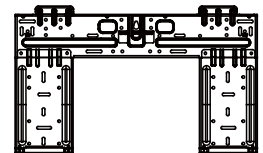

Τύπος B

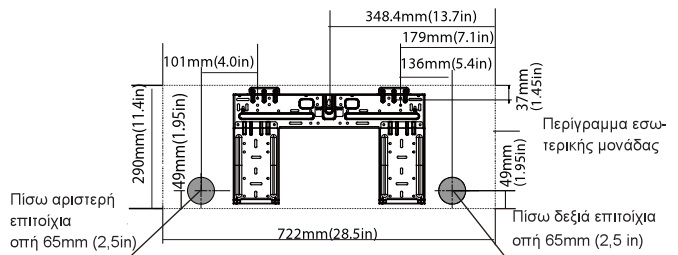

Μοντέλο A

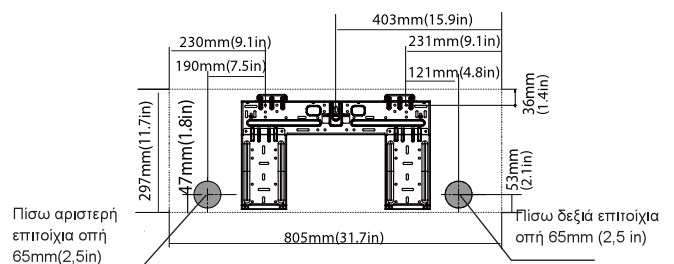

Μοντέλο B

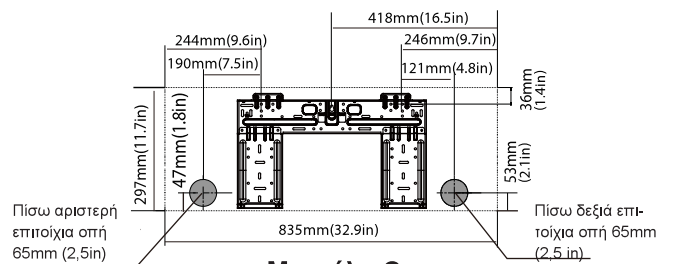

Μοντέλο C

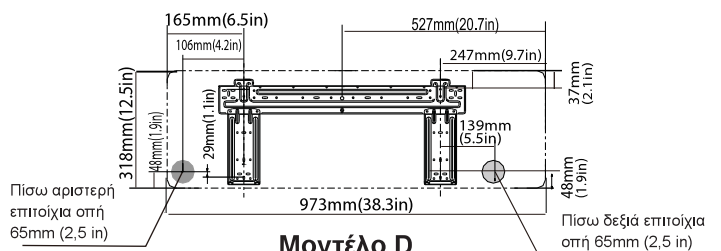

Μοντέλο D

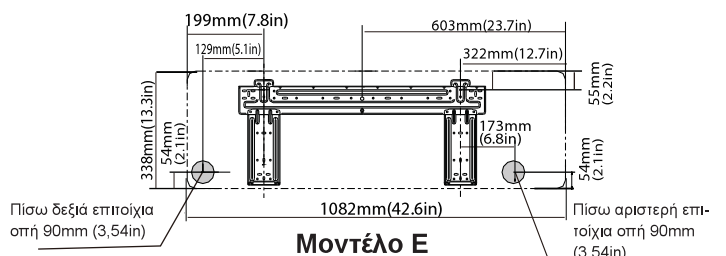

Μοντέλο E

Βήμα 4: Προετοιμάστε τους σωλήνες ψυκτικού

Οι σωλήνες ψυκτικού υγρού βρίσκεται εντός ενός μονωτικού περιβλήματος στο πίσω μέρος της μονάδας. Πρέπει να προετοιμάσετε τους σωλήνες πριν τον περάσετε μέσα από την επιτοίχια οπή.

1. Ανάλογα με τη θέση της επιτοίχιας οπής σε σχέση με την πλάκα στήριξης, επιλέξτε την πλευρά από την οποία οι σωλήνες θα βγαίνουν από τη μονάδα.
2. Αν η επιτοίχια οπή βρίσκεται πίσω από τη μονάδα, αφήστε στη θέση του το πλαίσιο κάλυψης. Αν η επιτοίχια οπή βρίσκεται στο πλάι της εσωτερικής μονάδας, αφαιρέστε το πλαστικό πλαίσιο κάλυψης από αυτή την πλευρά της μονάδας. Αυτό θα προκαλέσει μια αύλακα, μέσα από την οποία οι σωλήνες σας μπορούν να βγουν από τη μονάδα. Χρησιμοποιήστε μυτερή πένσα, αν το πλαστικό πλαίσιο δεν βγαίνει εύκολα με το χέρι.

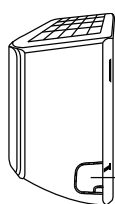

Πλαίσιο κάλυψης

3. Αν υπάρχουν ήδη μέσα στον τοίχο σωλήνες σύνδεσης, προχωρήστε απευθείας στο βήμα **Σύνδεση εύκαμπτου σωλήνα αποστράγγισης**. Αν δεν υπάρχουν ενσωματωμένοι σωλήνες, συνδέστε τους σωλήνες ψυκτικού υγρού της εσωτερικής μονάδας με τους σωλήνες σύνδεσης που θα ενώσουν την εσωτερική μονάδα με την εξωτερική. Ανατρέξτε στην ενότητα «**Σύνδεση σωλήνων ψυκτικού υγρού**» σε αυτό το εγχειρίδιο για αναλυτικές οδηγίες.

ΕΠΙΣΗΜΑΝΣΗ ΓΙΑ ΤΗ ΓΩΝΙΑ ΤΟΥ ΣΩΛΗΝΑ

Οι σωλήνες ψυκτικού υγρού μπορούν να βγουν από την εσωτερική μονάδα με τέσσερις διαφορετικές γωνίες: αριστερή πλευρά, δεξιά πλευρά, πίσω αριστερά, πίσω δεξιά.

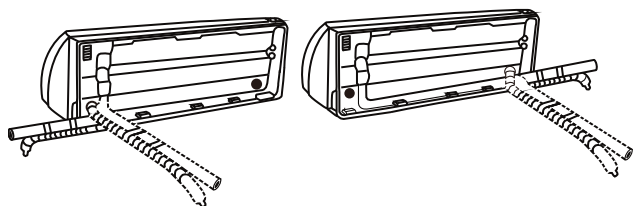

ΠΡΟΣΟΧΗ

Δώστε μεγάλη προσοχή να μην συνθλίψετε και να μην καταστρέψετε τους σωλήνες όταν τους λυγίζετε αντίθετα από τη μονάδα. Οι συνθλίψεις του σωλήνα θα επηρεάσουν την απόδοση της μονάδας.

Βήμα 5: Συνδέστε τον εύκαμπτο σωλήνα αποστράγγισης

Εκ προεπιλογής, ο εύκαμπτος σωλήνας αποστράγγισης συνδέεται με την αριστερή πλευρά της μονάδας (όταν κοιτάζετε τη μονάδα από πίσω). Ωστόσο, μπορεί επίσης να συνδεθεί και με τη δεξιά πλευρά. Για να εξασφαλίσετε τη σωστή αποστράγγιση, συνδέστε τον εύκαμπτο σωλήνα αποστράγγισης στην ίδια πλευρά από την οποία βγαίνουν από τη μονάδα οι σωλήνες ψυκτικού υγρού. Συνδέστε την επέκταση του εύκαμπτου σωλήνα αποστράγγισης (πωλείται ξεχωριστά) στην άκρη του εύκαμπτου σωλήνα αποστράγγισης.

- Τυλίξτε καλά το σημείο σύνδεσης με ταινία Teflon για να εξασφαλίσετε καλή στεγανότητα και να αποτρέψετε τις διαρροές.
- Για το τμήμα του εύκαμπτου σωλήνα αποστράγγισης που θα παραμείνει μέσα, τυλίξτε το με μονωτικό αφρό σωλήνων για να αποφύγετε τις συμπυκνώσεις.
- Αφαιρέστε το φίλτρο αέρα και χύστε λίγο νερό μέσα στο δίσκο αποστράγγισης για να βεβαιωθείτε ότι το νερό ρέει ομαλά από τη μονάδα.



ΕΠΙΣΗΜΑΝΣΗ ΓΙΑ ΤΗΝ ΤΟΠΟΘΕΤΗΣΗ ΤΟΥ ΕΥΚΑΜΠΤΟΥ ΣΩΛΗΝΑ ΑΠΟΣΤΡΑΓΓΙΣΗΣ

Βεβαιωθείτε ότι θα δώσετε στον εύκαμπτο σωλήνα αποστράγγισης τη διάταξη που φαίνεται στις παρακάτω εικόνες.

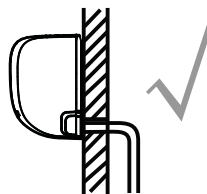

ΣΩΣΤΟ

Βεβαιωθείτε ότι δεν υπάρχουν λυγίσματα ή συνθλίψεις στον εύκαμπτο σωλήνα αποστράγγισης, προκειμένου να εκτελεί σωστά την αποστράγγιση.

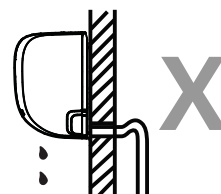

ΛΑΘΟΣ

Τα λυγίσματα του εύκαμπτου σωλήνα αποστράγγισης θα προκαλέσουν υδατοπαγίδες.

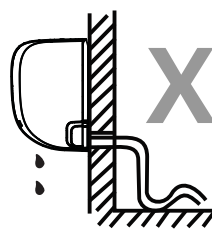

ΛΑΘΟΣ

Τα λυγίσματα του εύκαμπτου σωλήνα αποστράγγισης θα προκαλέσουν υδατοπαγίδες.

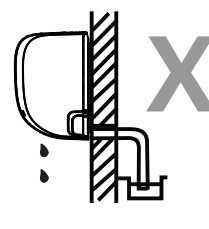

ΛΑΘΟΣ

Μην τοποθετείτε το άκρο του εύκαμπτου σωλήνα αποστράγγισης μέσα στο νερό ή σε δοχεία που θα γεμίσουν με νερό. Κάτι τέτοιο δεν επιτρέπει τη σωστή αποστράγγιση.

ΤΑΠΩΣΤΕ ΤΗΝ ΑΧΡΗΣΙΜΟΠΟΙΗΤΗ ΟΠΗ ΑΠΟΣΤΡΑΓΓΙΣΗΣ

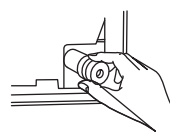

Για να αποτρέψετε τις ανεπιθύμητες διαρροές, πρέπει να ταπώσετε την αχρησιμοποίητη οπή αποστράγγισης με την παρεχόμενη ελαστική τάπα.



ΠΡΙΝ ΑΠΟ ΟΠΟΙΕΣΔΗΠΟΤΕ ΗΛΕΚΤΡΙΚΕΣ ΕΡΓΑΣΙΕΣ, ΔΙΑΒΑΣΤΕ ΑΥΤΟΥΣ ΤΟΥΣ ΚΑΝΟΝΙΣΜΟΥΣ

1. Όλες οι καλωδιώσεις θα πρέπει να συμμορφώνονται με τους τοπικούς και εθνικούς ηλεκτρολογικούς κώδικες και κανονισμούς, και να εγκαθίστανται από αδειούχους ηλεκτρολόγους.
2. Όλες οι ηλεκτρικές συνδέσεις πρέπει να πραγματοποιούνται σύμφωνα με το Διάγραμμα Ηλεκτρολογικής Σύνδεσης που βρίσκεται στο πλαίσιο της εσωτερικής και εξωτερικής μονάδας.
3. Αν υπάρχει σοβαρό ζήτημα ασφάλειας με την τροφοδοσία, σταματήστε αμέσως την εργασία. Εξηγήστε το συλλογισμό σας στον πελάτη και αρνηθείτε να εγκαταστήσετε τη μονάδα μέχρι να επιλυθεί σωστά το ζήτημα ασφάλειας.
4. Η τάση του ρεύματος πρέπει να είναι 90-110% της ονομαστικής τάσης. Η ανεπαρκής τροφοδοσία μπορεί να προκαλέσει δυσλειτουργία, ηλεκτροπληξία ή πυρκαγιά.
5. Αν συνδέετε την παροχή ενέργειας με μόνιμα καλώδια, εγκαταστήστε ένα σταθεροποιητή τάσης και ένα γενικό διακόπτη που να σηκώνουν 1,5 φορά το μέγιστο ρεύμα της μονάδας.
6. Αν συνδέετε σταθερή καλωδίωση με το δίκτυο τροφοδοσίας, στη σταθερή καλωδίωση πρέπει να ενσωματωθεί ένας διακόπτης ή αυτόματος διακόπτης που αποσυνδέει όλους τους πόλους και έχει διαχωρισμό επαφής τουλάχιστον 1/8 in (3 mm). Ο εξειδικευμένος τεχνικός πρέπει να χρησιμοποιεί εγκεκριμένο αποζεύκτη κυκλώματος ή διακόπτη.
7. Συνδέστε τη μονάδα μόνο σε μεμονωμένη πρίζα. Μην συνδέετε άλλες συσκευές στην ίδια πρίζα.
8. Βεβαιωθείτε ότι το κλιματιστικό είναι σωστά γειωμένο.
9. Κάθε καλώδιο πρέπει να συνδεθεί γερά. Τα χαλαρά καλώδια μπορούν να προκαλέσουν υπερθέρμανση των ακροδεκτών, πράγμα που προκαλεί πιθανή δυσλειτουργία του προϊόντος και ενδεχομένως πυρκαγιά.
10. Μην αφήνετε τα καλώδια να αγγίζουν ή να στηρίζονται πάνω στους σωλήνες του ψυκτικού υγρού, το συμπιεστή ή τυχόν μετακινούμενα μέρη της μονάδας.
11. Αν η μονάδα διαθέτει βοηθητικό ηλεκτρικό θερμαντήρα, πρέπει να εγκατασταθεί τουλάχιστον 1 μέτρο (40in) από οποιαδήποτε εύφλεκτα υλικά.
12. Για να μην πάθετε ηλεκτροπληξία, ποτέ μην αγγίζετε τα ηλεκτρικά εξαρτήματα αμέσως μετά το κλείσιμο της τροφοδοσίας ρεύματος. Μετά το σβήσιμο του ρεύματος, να περιμένετε πάντα 10 λεπτά ή περισσότερο προτού αγγίξετε τα ηλεκτρολογικά μέρη.



ΠΡΟΕΙΔΟΠΟΙΗΣΗ

ΠΡΟΤΟΥ ΠΡΟΒΕΙΤΕ ΣΕ ΟΠΟΙΑΔΗΠΟΤΕ ΗΛΕΚΤΡΟΛΟΓΙΚΗ ΕΡΓΑΣΙΑ, ΑΠΕΝΕΡΓΟΠΟΙΗΣΤΕ ΤΗΝ ΤΡΟΦΟΔΟΣΙΑ ΡΕΥΜΑΤΟΣ ΣΤΟ ΣΥΣΤΗΜΑ.

Βήμα 6: Συνδέστε το καλώδιο σήματος

Το καλώδιο σήματος επιτρέπει την επικοινωνία της εσωτερικής μονάδας με την εξωτερική. Πρέπει πρώτα να επιλέξετε το σωστό μέγεθος καλωδίου πριν το προετοιμάσετε για σύνδεση.

Τύποι καλωδίων

- **Εσωτερικό καλώδιο τροφοδοσίας** (κατά περίπτωση): H05VV-F ή H05V2V2-F
- **Εξωτερικό καλώδιο τροφοδοσίας:** H07RN-F
- **Καλώδιο σήματος:** H07RN-F

Ελάχιστη περιοχή διατομής καλωδίων τροφοδοσίας και σήματος (για αναφορά)

Ονομαστική ένταση της συσκευής (A)	Ονομαστική διατομή (mm ²)
>3 και ≤ 6	0,75
> 6 και ≤ 10	1
> 10 και ≤ 16	1,5
> 16 και ≤ 25	2,5
> 25 και ≤ 32	4
> 32 και ≤ 40	6

ΕΠΙΛΕΞΤΕ ΤΟ ΣΩΣΤΟ ΜΕΓΕΘΟΣ ΚΑΛΩΔΙΟΥ

Το μέγεθος του καλωδίου τροφοδοσίας, του καλωδίου σήματος, της ασφάλειας και του διακόπτη που χρειάζεται καθορίζεται από το μέγιστο ρεύμα της μονάδας. Το μέγιστο ρεύμα αναγράφεται στην επιγραφή στοιχείων που βρίσκεται στο πλαϊνό πλαίσιο της μονάδας. Ανατρέξτε σε αυτή την επιγραφή στοιχείων για να επιλέξετε το σωστό καλώδιο, ασφάλεια ή διακόπτη.



ΠΡΟΕΙΔΟΠΟΙΗΣΗ

ΟΛΗ Η ΚΑΛΩΔΙΩΣΗ ΠΡΕΠΕΙ ΝΑ ΠΡΑΓΜΑΤΟΠΟΙΗΘΕΙ ΑΥΣΤΗΡΑ ΣΥΜΦΩΝΑ ΜΕ ΤΟ ΔΙΑΓΡΑΜΜΑ ΚΑΛΩΔΙΩΣΗΣ ΠΟΥ ΒΡΙΣΚΕΤΑΙ ΣΤΟ ΠΙΣΩ ΜΕΡΟΣ ΤΟΥ ΜΠΡΟΣΤΙΝΟΥ ΠΛΑΙΣΙΟΥ ΤΗΣ ΕΣΩΤΕΡΙΚΗΣ ΜΟΝΑΔΑΣ.

1. Ανοίξτε το μπροστινό πλαίσιο της εσωτερικής μονάδας.
2. Με ένα κατσαβίδι, ανοίξτε το κάλυμμα του κουτιού καλωδίων στη δεξιά πλευρά της μονάδας. Έτσι θα αποκαλυφθεί το μπλοκ ακροδεκτών.

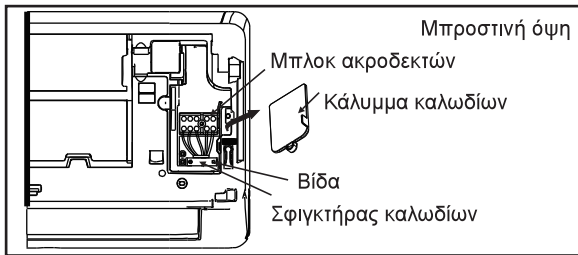

ΣΗΜΕΙΩΣΗ:

- Για τις μονάδες με μονωτικό σωλήνα για τη σύνδεση του καλωδίου, αφαιρέστε το μεγάλο πλαστικό πλαίσιο κάλυψης ώστε να δημιουργηθεί μία σχισμή μέσω της οποίας μπορεί να εγκατασταθεί ο μονωτικός σωλήνας.
- Για τις μονάδες με πεντάκλωνο καλώδιο, αφαιρέστε το μεσαίο μικρό πλαστικό πλαίσιο κάλυψης για να δημιουργήσετε μια σχισμή μέσω της οποίας να μπορεί να εξέλθει το καλώδιο.
- Χρησιμοποιήστε μυτερή πένσα, αν το πλαστικό πλαίσιο δεν βγαίνει εύκολα με το χέρι.

3. Ξεβιδώστε τον σφιγκτήρα καλωδίων κάτω από το μπλοκ ακροδεκτών και βάλτε τον στην άκρη.
4. Κοιτάζοντας το πίσω μέρος της μονάδας, αφαιρέστε το πλαστικό πλαίσιο στο κάτω αριστερά μέρος.
5. Περάστε το καλώδιο σήματος μέσα από αυτό το άνοιγμα, από το πίσω μέρος της μονάδας προς το μπροστινό.
6. Αντικρίζοντας το μπροστινό μέρος της μονάδας, συνδέστε το καλώδιο σύμφωνα με το διάγραμμα καλωδίωσης της εσωτερικής μονάδας, συνδέστε το βύσμα και βιδώστε γερά κάθε καλώδιο στον αντίστοιχο ακροδέκτη του.

ΠΡΟΣΟΧΗ

ΜΗΝ ΑΝΑΚΑΤΕΥΓΕΤΕ ΗΛΕΚΤΡΟΔΟΤΟΥΜΕΝΑ ΚΑΙ ΜΗ ΗΛΕΚΤΡΟΔΟΤΟΥΜΕΝΑ ΚΑΛΩΔΙΑ

Κάτι τέτοιο είναι επικίνδυνο και μπορεί να προκαλέσει δυσλειτουργία της μονάδας κλιματισμού.

7. Αφού ελέγξετε για να βεβαιωθείτε ότι είναι ασφαλείς όλες οι συνδέσεις, χρησιμοποιήστε το σφιγκτήρα καλωδίων για να στερεώσετε το καλώδιο σήματος στη μονάδα. Βιδώστε το σφιγκτήρα καλωδίων καλά προς τα κάτω.
8. Βάλτε καλά το κάλυμμα καλωδίων στο μπροστινό μέρος της μονάδας και το πλαστικό πλαίσιο στο πίσω μέρος.



ΣΗΜΕΙΩΣΗ ΓΙΑ ΤΗΝ ΚΑΛΩΔΙΩΣΗ

Η ΔΙΑΔΙΚΑΣΙΑ ΣΥΝΔΕΣΗΣ ΚΑΛΩΔΙΩΝ ΕΝΔΕΧΕΤΑΙ ΝΑ ΔΙΑΦΕΡΕΙ ΕΛΑΦΡΩΣ ΑΠΟ ΤΗ ΜΙΑ ΜΟΝΑΔΑ ΚΑΙ ΑΠΟ ΤΗ ΜΙΑ ΠΕΡΙΟΧΗ ΣΤΗΝ ΑΛΛΗ.

Βήμα 7: Τυλίξτε τους σωλήνες και τα καλώδια

Πριν περάσετε τους σωλήνες, τον εύκαμπτο σωλήνα αποστράγγισης και το καλώδιο σήματος μέσα από την επιτοίχια οπή, πρέπει να τα δεματώσετε μαζί για να εξοικονομήσετε χώρο, για να τα προστατεύσετε και να τα μονώσετε (δεν ισχύει στη Βόρεια Αμερική).

1. Δεματώστε τον εύκαμπτο σωλήνα αποστράγγισης, τους σωλήνες ψυκτικού και το καλώδιο σήματος, όπως φαίνεται πιο κάτω:

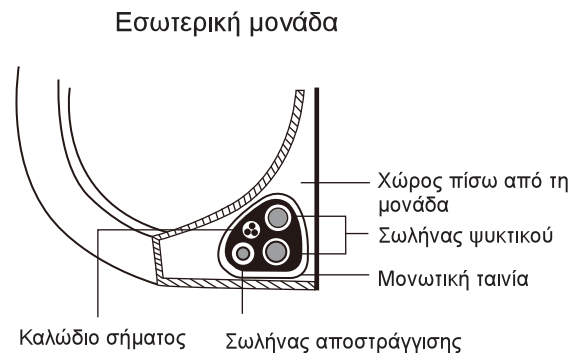

Ο ΕΥΚΑΜΠΤΟΣ ΣΩΛΗΝΑΣ ΑΠΟΣΤΡΑΓΓΙΣΗΣ ΠΡΕΠΕΙ ΝΑ ΒΡΙΣΚΕΤΑΙ ΣΤΟ ΚΑΤΩ ΜΕΡΟΣ

Βεβαιωθείτε ότι ο εύκαμπτος σωλήνας αποστράγγισης βρίσκεται στο κάτω μέρος του συνόλου στοιχείων. Αν τοποθετήσετε τον εύκαμπτο σωλήνα αποστράγγισης στο επάνω μέρος του συνόλου, μπορεί να προκληθεί υπερχειλίση του δίσκου αποστράγγισης, πράγμα που μπορεί να οδηγήσει σε πυρκαγιά ή σε ζημιά λόγω του νερού.

ΜΗΝ ΜΠΕΡΔΕΥΕΤΕ ΤΟ ΚΑΛΩΔΙΟ ΣΗΜΑΤΟΣ ΜΕ ΑΛΛΑ ΚΑΛΩΔΙΑ

Όταν δεματώνετε αυτά τα στοιχεία, μην μπερδέψετε και μην διασταυρώσετε το καλώδιο σήματος με κανένα άλλο καλώδιο.

2. Συνδέστε τον εύκαμπτο σωλήνα αποστράγγισης στο κάτω μέρος των σωλήνων ψυκτικού υγρού με αυτοκόλλητη ταινία από βινύλιο.
3. Με μονωτική ταινία, τυλίξτε σφιχτά μαζί το καλώδιο σήματος, τους σωλήνες ψυκτικού υγρού και τον εύκαμπτο σωλήνα αποστράγγισης. Ελέγξτε ξανά αν όλα τα στοιχεία είναι δεματωμένα.

ΜΗΝ ΤΥΛΙΓΕΤΕ ΤΑ ΑΚΡΑ ΤΩΝ ΣΩΛΗΝΩΝ

Όταν τυλίγετε το σύνολο, διατηρήστε ατύλιχτα τα άκρα των σωλήνων. Πρέπει να έχετε πρόσβαση σε αυτά για να ελέγξετε για διαρροές στο τέλος της διαδικασίας εγκατάστασης (ανατρέξτε στις ενότητες **Ηλεκτρικοί έλεγχοι και Έλεγχος διαρροών** αυτού του εγχειριδίου).

Βήμα 8: Τοποθετήστε την εσωτερική μονάδα

Αν εγκαταστήσετε νέους σωλήνες σύνδεσης στην εξωτερική μονάδα, ακολουθήστε την παρακάτω διαδικασία:

1. Αν έχετε ήδη περάσει τους σωλήνες ψυκτικού υγρού από την επιτοίχια οπή, προχωρήστε στο Βήμα 4.
2. Διαφορετικά, ελέγξτε ξανά αν τα άκρα των σωλήνων ψυκτικού υγρού είναι σφραγισμένα, για να μην εισέλθουν στους σωλήνες βρομιές ή ξένα σώματα.
3. Περάστε αργά το τυλιγμένο σύνολο των σωλήνων ψυκτικού υγρού, του εύκαμπτου σωλήνα αποστράγγισης και του καλωδίου σήματος μέσα από την επιτοίχια οπή.
4. Στερεώστε το επάνω μέρος της εσωτερικής μονάδας στον άνω γάντζο της πλάκας τοποθέτησης.
5. Ελέγξτε αν η μονάδα είναι καλά στερεωμένη επάνω στην πλάκα τοποθέτησης, ασκώντας ελαφριά πίεση στην αριστερή και τη δεξιά πλευρά της μονάδας. Η μονάδα δεν πρέπει να κουνιέται ούτε να μετατοπίζεται.
6. Ασκώντας ίση πίεση, πιέστε προς τα κάτω το κάτω μέρος της μονάδας. Συνεχίστε να πιέζετε μέχρι η μονάδα να κλειδώσει επάνω στα άγκιστρα κατά μήκος της πλάκας τοποθέτησης.
7. Ελέγξτε ξανά αν η μονάδα είναι καλά στερεωμένη στην πλάκα τοποθέτησης ασκώντας ελαφριά πίεση στην αριστερή και τη δεξιά πλευρά της μονάδας.

Αν οι σωλήνες ψυκτικού υγρού βρίσκονται ήδη ενσωματωμένοι μέσα στον τοίχο, κάντε τα εξής:

1. Στερεώστε το επάνω μέρος της εσωτερικής μονάδας στον άνω γάντζο της πλάκας τοποθέτησης.
2. Χρησιμοποιήστε ένα βραχίονα ή μια σφήνα για να ανασηκώσετε τη μονάδα, για να έχετε αρκετό χώρο για να συνδέσετε τους σωλήνες ψυκτικού υγρού, το καλώδιο σήματος και τον εύκαμπτο σωλήνα αποστράγγισης.

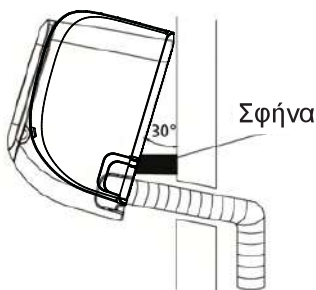

3. Συνδέστε τον εύκαμπτο σωλήνα αποστράγγισης και τους σωλήνες ψυκτικού υγρού (ανατρέξτε στην ενότητα **Σύνδεση σωλήνων ψυκτικού υγρού** του παρόντος εγχειριδίου για οδηγίες).
4. Διατηρήστε το σημείο σύνδεσης σωλήνα εκτεθειμένο, για να πραγματοποιήσετε τη δοκιμή διαρροής (ανατρέξτε στην ενότητα **Ηλεκτρικοί έλεγχοι και Έλεγχοι διαρροών** του παρόντος εγχειριδίου).
5. Μετά τη δοκιμή διαρροής, τυλίξτε το σημείο σύνδεσης με μονωτική ταινία.
6. Αφαιρέστε το βραχίονα ή τη σφήνα που ανασηκώνει τη μονάδα.
7. Ασκώντας ίση πίεση, πιέστε προς τα κάτω το κάτω μέρος της μονάδας. Συνεχίστε να πιέζετε μέχρι η μονάδα να κλειδώσει επάνω στα άγκιστρα κατά μήκος της πλάκας τοποθέτησης.

Η ΜΟΝΑΔΑ ΕΙΝΑΙ ΡΥΘΜΙΖΟΜΕΝΗ

Έχετε υπόψη ότι τα άγκιστρα της πλάκας τοποθέτησης είναι μικρότερα από τις οπές στο πίσω μέρος της μονάδας. Αν δείτε ότι δεν έχετε αρκετό χώρο για να συνδέσετε τους ενσωματωμένους σωλήνες με την εσωτερική μονάδα, μπορείτε να τη ρυθμίσετε αριστερά ή δεξιά κατά περίπου 30-50mm (1,25-1,95in), ανάλογα με το μοντέλο.



Μετακινήστε αριστερά ή δεξιά

Εγκατάσταση εξωτερικής μονάδας

Εγκαταστήστε τη μονάδα ακολουθώντας τους τοπικούς κώδικες και κανονισμούς. Ενδέχεται να διαφέρουν ελαφρώς μεταξύ των διαφόρων περιοχών.

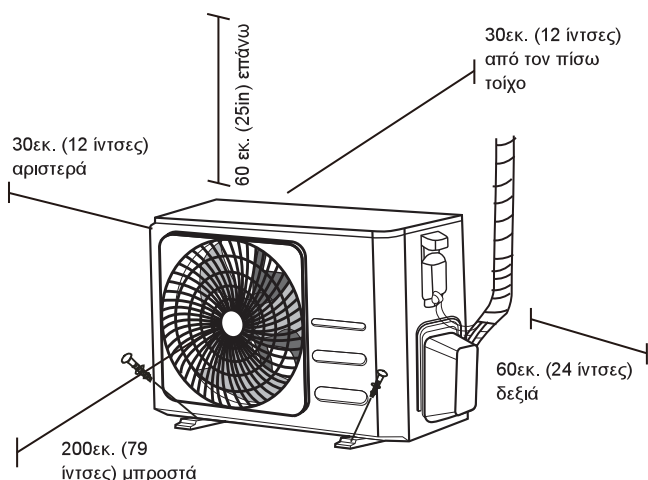

Οδηγίες εγκατάστασης - Εξωτερική μονάδα

Βήμα 1: Επιλέξτε τη θέση τοποθέτησης

Πριν εγκαταστήσετε την εξωτερική μονάδα, πρέπει να επιλέξετε την κατάλληλη θέση. Ακολουθούν τα πρότυπα που θα σας βοηθήσουν να επιλέξετε την κατάλληλη θέση για τη μονάδα.

Οι κατάλληλες θέσεις εγκατάστασης πληρούν τα παρακάτω πρότυπα:

- Πληρούν όλες τις χωρικές απαιτήσεις που παρουσιάζονται στην παραπάνω ενότητα «Απαιτήσεις χώρου εγκατάστασης».
- Καλή κυκλοφορία αέρα και εξαερισμός
- Σταθερή και στιβαρή - η θέση να μπορεί να υποστηρίξει τη μονάδα και να μην παρουσιάζει κραδασμούς
- Ο θόρυβος της μονάδας να μην ενοχλεί τους άλλους
- Να προστατεύεται από παρατεταμένες περιόδους άμεσης έκθεσης στον ήλιο ή τη βροχή
- Όταν αναμένεται χιονόπτωση, ανασηκώστε τη μονάδα πάνω από το υπόθεμα για να αποτρέψετε τη συσσώρευση πάγου και τη βλάβη του πηνίου. Τοποθετήστε τη μονάδα αρκετά υψηλά ώστε να είναι πάνω από τη μέση συσσωρευμένη χιονόπτωση της περιοχής. Το ελάχιστο ύψος πρέπει να είναι 45 εκατοστά.

ΜΗΝ τοποθετείτε τη μονάδα στις παρακάτω θέσεις:

- Κοντά σε ένα εμπόδιο που θα μπλοκάρει τις εισόδους και τις εξόδους αέρα
- Κοντά σε δημόσιους δρόμους, πολυσύχναστα σημεία ή σε περιοχές όπου ο θόρυβος της μονάδας ενοχλεί τους άλλους
- Κοντά σε ζώα ή φυτά που θα υποστούν βλάβη από την εκκένωση ζεστού αέρα
- Κοντά σε οποιαδήποτε πηγή εύφλεκτων αερίων
- Σε θέση εκτεθειμένη σε μεγάλες ποσότητες σκόνης
- Σε θέση εκτεθειμένη σε υπερβολικές ποσότητες αλμυρού αέρα

ΕΙΔΙΚΑ ΖΗΤΗΜΑΤΑ ΓΙΑ ΑΚΡΑΙΕΣ ΚΑΙΡΙΚΕΣ ΣΥΝΘΗΚΕΣ

Αν η συσκευή εκτίθεται σε ισχυρούς ανέμους:

Εγκαταστήστε τη μονάδα έτσι ώστε ο ανεμιστήρας εξόδου αέρα να βρίσκεται σε γωνία 90° σε σχέση με την κατεύθυνση του ανέμου. Αν είναι απαραίτητο, δημιουργήστε έναν φραγμό μπροστά από τη μονάδα για να την προστατεύσετε από τους ακραίους ανέμους. Δείτε τις παρακάτω εικόνες.

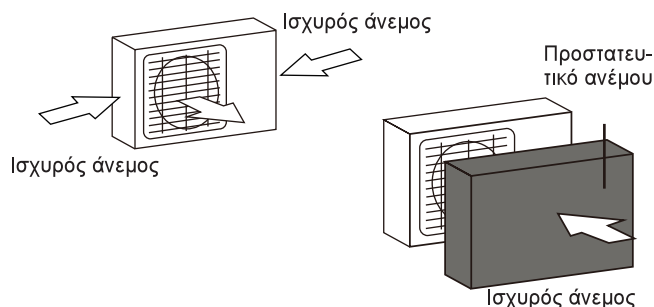

Αν η μονάδα εκτίθεται συχνά σε έντονη βροχή ή χιόνι:

Κατασκευάστε ένα σκέπαστρο πάνω από τη μονάδα για να την προστατεύσετε από τη βροχή ή το χιόνι. Προσέξτε να μην παρεμποδίσετε την κυκλοφορία του αέρα γύρω από τη μονάδα.

Αν η μονάδα εκτίθεται συχνά σε αλμυρό αέρα (παραλία):

Χρησιμοποιήστε εξωτερική μονάδα η οποία είναι ειδικά σχεδιασμένη ώστε να αντέχει στη διάβρωση.

Βήμα 2: Εγκαταστήστε σύνδεσμο αποστράγγισης (μόνο μονάδα με αντλία θερμότητας)

Πριν τοποθετήσετε την εξωτερική μονάδα, πρέπει να εγκαταστήσετε τον σύνδεσμο αποστράγγισης στο κάτω μέρος της μονάδας. Έχετε υπόψη ότι υπάρχουν δύο διαφορετικοί τύποι συνδέσμων αποστράγγισης, ανάλογα με τον τύπο της εξωτερικής μονάδας.

Αν ο σύνδεσμος αποστράγγισης συνοδεύεται από ένα ελαστικό παρέμβυσμα (βλ. Εικ. Α), ακολουθήστε την παρακάτω διαδικασία:

1. Τοποθετήστε το ελαστικό παρέμβυσμα στο άκρο του συνδέσμου αποστράγγισης που θα συνδεθεί στην εξωτερική μονάδα.
2. Εισαγάγετε τον σύνδεσμο αποστράγγισης μέσα στην οπή του δοχείου που βρίσκεται στη βάση της μονάδας.
3. Περιστρέψτε τον σύνδεσμο αποστράγγισης κατά 90°, μέχρι να ασφαλίσει στη θέση του με ένα κλικ, προς το μπροστινό μέρος της μονάδας.
4. Συνδέστε μια προέκταση εύκαμπτου σωλήνα αποστράγγισης (δεν περιλαμβάνεται) στον σύνδεσμο αποστράγγισης για να διοχετεύεται το νερό από τη μονάδα κατά τη λειτουργία θέρμανσης.

Αν ο σύνδεσμος αποστράγγισης δεν συνοδεύεται από ένα ελαστικό παρέμβυσμα (βλ. Εικ. Β), ακολουθήστε την παρακάτω διαδικασία:

1. Εισαγάγετε τον σύνδεσμο αποστράγγισης μέσα στην οπή του δοχείου που βρίσκεται στη βάση της μονάδας. Ο σύνδεσμος αποστράγγισης θα κλειδώσει στη θέση του με ένα κλικ.
2. Συνδέστε μια προέκταση εύκαμπτου σωλήνα αποστράγγισης (δεν περιλαμβάνεται) στον σύνδεσμο αποστράγγισης για να διοχετεύεται το νερό από τη μονάδα κατά τη λειτουργία θέρμανσης.

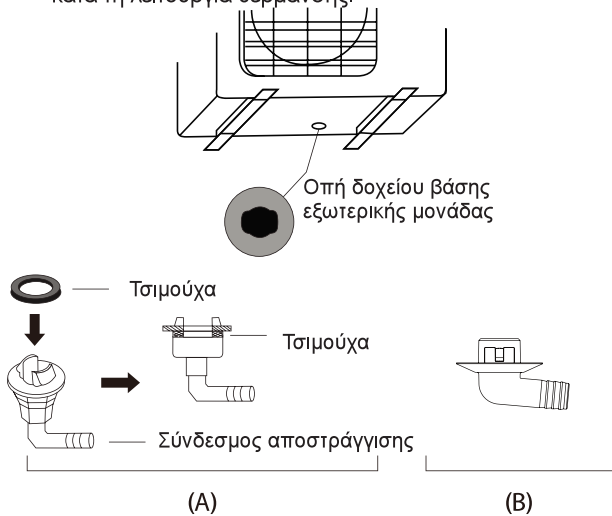

Βήμα 3: Αγκυρώστε την εξωτερική μονάδα

Η εξωτερική μονάδα μπορεί να αγκυρωθεί στο δάπεδο ή σε έναν επιτοίχιο βραχίονα με βίδα (M10). Προετοιμάστε τη βάση εγκατάστασης της μονάδας, σύμφωνα με τις παρακάτω διαστάσεις.

ΔΙΑΣΤΑΣΕΙΣ ΤΟΠΟΘΕΤΗΣΗΣ ΜΟΝΑΔΑΣ

Ακολουθεί μια λίστα διαφορετικών μεγεθών της εξωτερικής μονάδας και της απόστασης μεταξύ των ποδιών τοποθέτησής τους. Προετοιμάστε τη βάση εγκατάστασης της μονάδας, σύμφωνα με τις παρακάτω διαστάσεις.

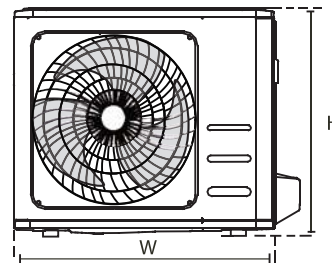
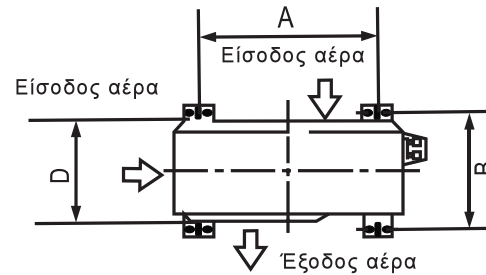

Εγκατάσταση σε σειρές

Η σχέση μεταξύ H, A και L είναι ως εξής.

	L	A
L ≤ H	$L \leq 1/2H$	25 εκ./ 9,8" ή περισσότερο
	$1/2H < L \leq H$	30 εκ./ 11,8" ή περισσότερο
L > H	Δεν μπορεί να εγκατασταθεί	

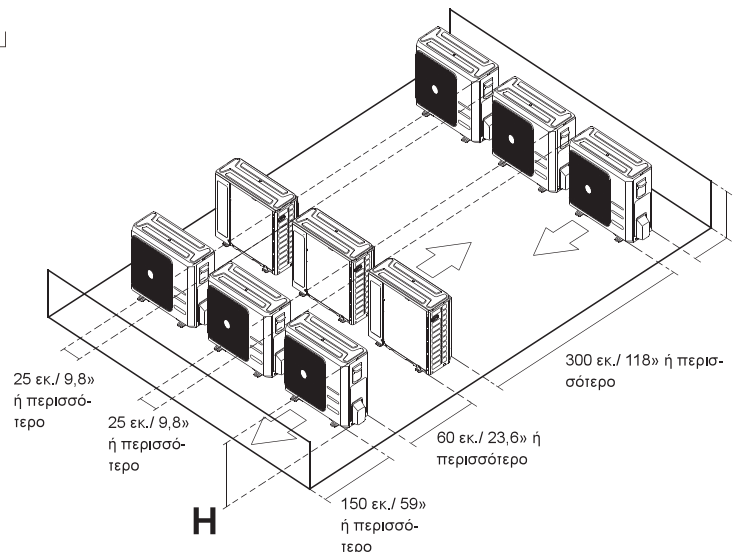

! ΣΕ ΨΥΧΡΑ ΚΛΙΜΑΤΑ

Σε ψυχρά κλίματα, βεβαιωθείτε ότι ο εύκαμπτος σωλήνας αποστράγγισης είναι όσο το δυνατόν πιο κατακόρυφος, για να εξασφαλιστεί η γρήγορη αποστράγγιση του νερού. Αν η αποστράγγιση του νερού αργήσει να γίνει, μπορεί να παγώσει μέσα στον εύκαμπτο σωλήνα και να ξεχειλίσει η μονάδα.

Διαστάσεις εξωτερικής μονάδας (mm)	Διαστάσεις τοποθέτησης	
	Π x Υ x Β	Απόσταση Α (mm)
681x434x285 (26,8"x17"x11,2")	460 (18,1")	292 (11,5")
700x550x270 (27,5"x21,6"x10,6")	450 (17,7")	260 (10,2")
700x550x275 (27,5"x21,6"x10,8")	450 (17,7")	260 (10,2")
720x495x270 (28,3"x19,5"x10,6")	452 (17,7")	255 (10,0")
728x555x300 (28,7"x21,8"x11,8")	452 (17,8")	302(11,9")
765x555x303 (30,1"x21,8"x11,9")	452 (17,8")	286(11,3")
770x555x300 (30,3"x21,8"x11,8")	487 (19,2")	298 (11,7")
805x554x330 (31,7 "x21.8" X12.9")	511 (20,1")	317 (12,5")
800x554x333 (31,5"x21,8"x13,1")	514 (20,2")	340 (13,4")
845x702x363 (33,3"x27,6"x14,3")	540 (21,3")	350 (13,8")
890x673x342 (35,0 "x26.5" x13.5")	663 (26,1")	354 (13,9")
946x810x420 (37,2"x31,9"x16,5")	673 (26,5")	403 (15,9")
946x810x410 (37,2"x31,9"x16,1")	673 (26,5")	403 (15,9")

Αν εγκαταστήσετε τη μονάδα στο δάπεδο ή σε πλατφόρμα τοποθέτησης από σκυρόδεμα, ακολουθήστε την παρακάτω διαδικασία:

1. Σημειώστε τις θέσεις τεσσάρων βιδών εφελκυσμού, βάσει του πίνακα διαστάσεων.
2. Ανοίξτε από πριν τις οπές για τις βίδες εφελκυσμού.
3. Τοποθετήστε ένα παξιμάδι στο άκρο κάθε βίδας εφελκυσμού.
4. Καρφώστε τις βίδες εφελκυσμού μέσα στις ανοιγμένες οπές.
5. Αφαιρέστε τα παξιμάδια από τις βίδες εφελκυσμού και τοποθετήστε την εξωτερική μονάδα επάνω στις βίδες.
6. Τοποθετήστε μια ροδέλα επάνω σε κάθε βίδα εφελκυσμού και βάλτε ξανά τα παξιμάδια.
7. Με ένα κλειδί, σφίξτε καλά όλα τα παξιμάδια.



ΠΡΟΕΙΔΟΠΟΙΗΣΗ

ΟΤΑΝ ΑΝΟΙΓΕΤΕ ΟΠΕΣ ΣΤΟ ΤΣΙΜΕΝΤΟ, ΦΟΡΑΤΕ ΣΥΝΕΧΩΣ ΠΡΟΣΤΑΤΕΥΤΙΚΟ ΜΑΤΙΩΝ.

Αν πρόκειται να εγκαταστήσετε τη μονάδα σε επιτοίχιο βραχίονα, ακολουθήστε την παρακάτω διαδικασία:



ΠΡΟΣΟΧΗ

Βεβαιωθείτε ότι ο τοίχος είναι κατασκευασμένος από συμπαγή τούβλα, τσιμέντο ή άλλο εξίσου ισχυρό υλικό. **Ο τοίχος πρέπει να μπορεί να υποστηρίξει τουλάχιστον τέσσερις φορές το βάρος της μονάδας.**

1. Σημειώστε τις θέσεις των οπών του βραχίονα, βάσει του δελτίου διαστάσεων.
2. Ανοίξτε από πριν τις οπές για τις εκτονωτικές βίδες.
3. Τοποθετήστε μια ροδέλα και ένα παξιμάδι στο άκρο κάθε εκτονωτικής βίδας.
4. Βιδώστε τις εκτονωτικές βίδες στις οπές των βραχίωνων τοποθέτησης, βάλτε τους βραχίονες στη θέση τους και καρφώστε τις εκτονωτικές βίδες στον τοίχο.
5. Ελέγξτε αν οι βραχίονες τοποθέτησης είναι επίπεδοι.
6. Ανυψώστε προσεκτικά τη μονάδα και βάλτε τα πόδια τοποθέτησής της επάνω στους βραχίονες.
7. Βιδώστε καλά τη μονάδα επάνω στους βραχίονες.
8. Αν επιτρέπεται, εγκαταστήστε τη μονάδα με ελαστικά παρεμβύσματα, για να μειωθούν οι δονήσεις και ο θόρυβος.

Βήμα 4: Συνδέστε τα καλώδια σήματος και τροφοδοσίας

Το μπλοκ ακροδεκτών της εξωτερικής μονάδας προστατεύεται από ένα κάλυμμα των ηλεκτρικών καλωδίων στο πλάι της μονάδας. Ένα ολοκληρωμένο διάγραμμα καλωδίωσης είναι εκτυπωμένο στο εσωτερικό του καλύμματος των καλωδίων.

ΠΡΟΕΙΔΟΠΟΙΗΣΗ

ΠΡΟΤΟΥ ΠΡΟΒΕΙΤΕ ΣΕ ΟΠΟΙΑΔΗΠΟΤΕ ΗΛΕΚΤΡΟΛΟΓΙΚΗ ΕΡΓΑΣΙΑ, ΑΠΕΝΕΡΓΟΠΟΙΗΣΤΕ ΤΗΝ ΤΡΟΦΟΔΟΣΙΑ ΡΕΥΜΑΤΟΣ ΣΤΟ ΣΥΣΤΗΜΑ.

1. Προετοιμάστε το καλώδιο για σύνδεση:

ΧΡΗΣΙΜΟΠΟΙΕΙΤΕ ΤΗ ΣΩΣΤΗ ΑΣΦΑΛΕΙΑ

- Εσωτερικό καλώδιο τροφοδοσίας (ενδεχομένως): H05VV-F ή H05V2V2-F
- Εξωτερικό καλώδιο τροφοδοσίας: H07RN-F
- Καλώδιο σήματος: H07RN-F

ΕΠΙΛΕΞΤΕ ΤΟ ΣΩΣΤΟ ΜΕΓΕΘΟΣ ΚΑΛΩΔΙΟΥ

Το μέγεθος του καλωδίου τροφοδοσίας, του καλωδίου σήματος, της ασφάλειας και του διακόπτη που χρειάζεται καθορίζεται από το μέγιστο ρεύμα της μονάδας. Το μέγιστο ρεύμα αναγράφεται στην επιγραφή στοιχείων που βρίσκεται στο πλαϊνό πλαίσιο της μονάδας. Ανατρέξτε σε αυτή την επιγραφή στοιχείων για να επιλέξετε το σωστό καλώδιο, ασφάλεια ή διακόπτη.

- α. Με εργαλείο απογύμνωσης συρμάτων, βγάλτε το ελαστικό περίβλημα και από τα δύο άκρα του καλωδίου, για να αποκαλύψετε περίπου 40mm (1,57in) των συρμάτων στο εσωτερικό του.
- β. Αφαιρέστε τη μόνωση από τα άκρα των συρμάτων.
- γ. Με ένα εργαλείο λυγίσματος συρμάτων, φτιάξτε βρόχους τύπου U στα άκρα των συρμάτων.

ΠΡΟΣΕΞΤΕ ΤΑ ΣΥΡΜΑΤΑ ΥΠΟ ΤΑΣΗ

Όταν λυγίζετε τα σύρματα, βεβαιωθείτε ότι ξεχωρίζετε χωρίς αμφιβολία το ηλεκτροδοτούμενο («L») σύρμα από τα υπόλοιπα.

ΠΡΟΕΙΔΟΠΟΙΗΣΗ

ΟΛΕΣ ΟΙ ΕΡΓΑΣΙΕΣ ΚΑΛΩΔΙΩΣΗΣ ΠΡΕΠΕΙ ΝΑ ΕΚΤΕΛΕΣΤΟΥΝ ΑΥΣΤΗΡΑ ΣΥΜΦΩΝΑ ΜΕ ΤΟ ΔΙΑΓΡΑΜΜΑ ΚΑΛΩΔΙΩΣΗΣ ΠΟΥ ΒΡΙΣΚΕΤΑΙ ΣΤΟ ΕΣΩΤΕΡΙΚΟ ΤΟΥ ΚΑΛΥΜΜΑΤΟΣ ΚΑΛΩΔΙΩΝ ΤΗΣ ΕΞΩΤΕΡΙΚΗΣ ΜΟΝΑΔΑΣ.

2. Ξεβιδώστε το κάλυμμα των ηλεκτρικών καλωδίων και αφαιρέστε το.
3. Ξεβιδώστε τον σφιγκτήρα καλωδίων κάτω από το μπλοκ ακροδεκτών και βάλτε τον στην άκρη.
4. Συνδέστε το καλώδιο σύμφωνα με το διάγραμμα καλωδίωσης και βιδώστε γερά τη σύνδεση τύπου U του κάθε καλωδίου στον αντίστοιχο ακροδέκτη του.
5. Αφού ελέγξετε για να βεβαιωθείτε ότι όλες οι συνδέσεις είναι ασφαλείς, τυλίξτε γύρω-γύρω τα καλώδια, για να μην εισρεύσει νερό βροχής μέσα στον ακροδέκτη.
6. Με το σφιγκτήρα καλωδίων, στερεώστε το καλώδιο στη μονάδα. Βιδώστε το σφιγκτήρα καλωδίων καλά προς τα κάτω.
7. Μονώστε τα αχρησιμοποίητα καλώδια με ηλεκτρική ταινία από PVC. Διευθετήστε τα ούτως ώστε να μην αγγίζουν κανένα ηλεκτρικό ή μεταλλικό μέρος.
8. Βάλτε ξανά στη θέση του το κάλυμμα καλωδίων στο πλάι της μονάδας και βιδώστε το.

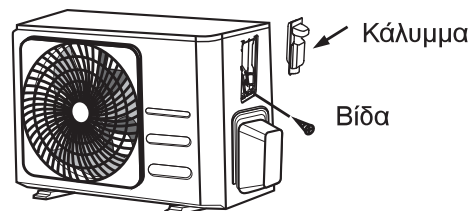

Στη Βόρεια Αμερική

1. Αφαιρέστε το κάλυμμα των καλωδίων από τη μονάδα χαλαρώνοντας τις 3 βίδες.
2. Αφαιρέστε τα πώματα από τον πίνακα καλωδίων.
3. Τοποθετήστε προσωρινά τους σωλήνες καλωδίων (δεν περιλαμβάνονται) στον πίνακα καλωδίων.
4. Συνδέστε σωστά την τροφοδοσία ρεύματος και τις γραμμές χαμηλής τάσης στους αντίστοιχους ακροδέκτες του μπλοκ ακροδεκτών.
5. Γειώστε τη μονάδα σύμφωνα με τους τοπικούς κώδικες.
6. Βεβαιωθείτε το μήκος κάθε καλωδίου είναι αρκετά εκατοστά μεγαλύτερο από το μήκος που απαιτείται για την καλωδίωση.
7. Χρησιμοποιήστε παξιμάδια ασφάλισης για να στερεώσετε τους σωλήνες καλωδίων.

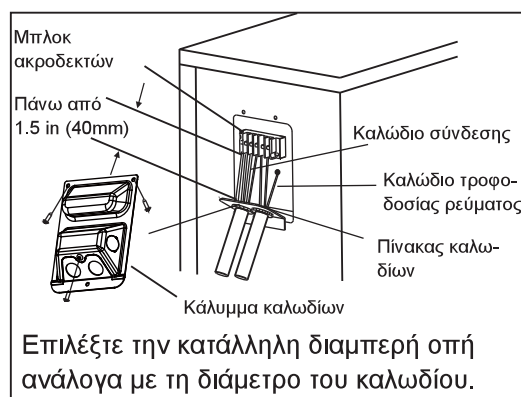

Σύνδεση σωληνώσεων ψυκτικού

Όταν συνδέετε τους σωλήνες ψυκτικού υγρού, **μην** αφήνετε να εισέλθουν στη μονάδα άλλες ουσίες ή αέρια, εκτός από το καθορισμένο ψυκτικό υγρό. Η ύπαρξη άλλων αερίων ή ουσιών θα μειώσει την απόδοση της μονάδας και μπορεί να προκαλέσει αφύσικα υψηλή πίεση στον κύκλο ψύξης. Αυτό μπορεί να προκαλέσει έκρηξη και τραυματισμό.

Σημείωση για το μήκος σωλήνα

Το μήκος των σωληνών ψυκτικού υγρού θα επηρεάσει την απόδοση και την ενεργειακή επίδοση της μονάδας. Η ονομαστική απόδοση δοκιμάζεται σε μονάδες με σωλήνα μήκους 5 μέτρων (16.5ft) (Στη Βόρεια Αμερική, το τυπικό μήκος του σωλήνα είναι 7.5m (25')). Απαιτείται ελάχιστη διαδρομή σωλήνα 3 μέτρων για την ελαχιστοποίηση των δονήσεων και του υπερβολικού θορύβου. Για ειδικές τροπικές περιοχές, για μοντέλα ψυκτικού R290, δεν θα πρέπει να γίνει προσθήκη ψυκτικού και το μέγιστο μήκος του σωλήνα ψυκτικού δεν θα πρέπει να υπερβαίνει τα 10 μέτρα (32,8ft). Ανατρέξτε στον παρακάτω πίνακα για τις προδιαγραφές σχετικά με το μέγιστο μήκος και κατακόρυφο ύψος των σωληνώσεων.

Μέγιστο μήκος και κατακόρυφο ύψος των σωληνώσεων ψυκτικού ανά μοντέλο μονάδας

Μοντέλο	Απόδοση (BTU/h)	Μέγ. Μήκος (m)	Μέγ. Κατακόρυφο ύψος (m)
Κλιματιστικό inverter διαιρούμενου τύπου R410A, R32	< 15.000	25 (82ft)	10 (33ft)
	≥15.000 και < 24.000	30 (98,5ft)	20 (66ft)
	≥24.000 και < 36.000	50 (164ft)	25 (82ft)
Κλιματιστικό διαιρούμενου τύπου σταθερής ταχύτητας R22	< 18.000	10 (33ft)	5 (16ft)
	≥18.000 και < 21.000	15 (49ft)	8(26ft)
	≥ 21.000 και < 35.000	20 (66ft)	10 (33ft)
Κλιματιστικό διαιρούμενου τύπου σταθερής ταχύτητας R410A, R32	< 18.000	20 (66ft)	8(26ft)
	≥18.000 και < 36.000	25 (82ft)	10 (33ft)

Οδηγίες σύνδεσης - Σωλήνες ψυκτικού υγρού

Βήμα 1: Κόψτε τους σωλήνες

Όταν προετοιμάζετε τους σωλήνες ψυκτικού υγρού, προσέξτε ιδιαίτερα να τους κόψετε και να τους κάψετε σωστά. Έτσι θα εξασφαλίσετε την αποδοτική λειτουργία και θα ελαχιστοποιήσετε την ανάγκη μελλοντικής συντήρησης.

1. Μετρήστε την απόσταση μεταξύ της εσωτερικής και της εξωτερικής μονάδας.
2. Με έναν κόφτη σωληνών, κόψτε τους σωλήνες λίγο μακρύτερους από την απόσταση που μετρήσατε.
3. Φροντίστε να κόψετε το σωλήνα ακριβώς σε γωνία 90°.

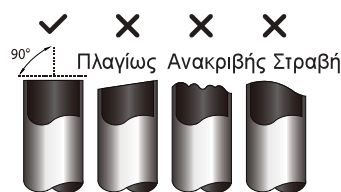

ΜΗΝ ΠΑΡΑΜΟΡΦΩΝΕΤΕ ΤΟ ΣΩΛΗΝΑ ΚΑΤΑ ΤΗΝ ΚΟΠΗ

Προσέξτε ιδιαίτερα να μην προκαλέσετε ζημιές, εγκοπές ή παραμορφώσεις στο σωλήνα κατά την κοπή. Κάτι τέτοιο θα μειώσει αισθητά την αποδοτικότητα θέρμανσης της μονάδας.

Βήμα 2: Αφαιρέστε τα γρέζια

Τα γρέζια μπορούν να επηρεάσουν την αεροστεγή σύνδεση των σωλήνων ψυκτικού υγρού. Πρέπει να αφαιρεθούν εντελώς.

1. Κρατήστε το σωλήνα με γωνία προς τα κάτω, για να μην πέσουν γρέζια μέσα στο σωλήνα.
2. Με ένα αλεζουάρ ή ένα εργαλείο αφαίρεσης των γρεζιών, αφαιρέστε όλα τα γρέζια από την τομή του σωλήνα.



Βήμα 3: Εκχειλώστε τα άκρα του σωλήνα

Η σωστή εκχείλωση είναι απαραίτητη για την επίτευξη αεροστεγούς σύνδεσης.

1. Αφού αφαιρέσετε τα γρέζια από τον κομμένο σωλήνα, στεγανοποιήστε τα άκρα με ταινία PVC, για να μην εισέλθουν στο σωλήνα ξένα υλικά.
2. Καλύψτε το σωλήνα με μονωτικό υλικό.
3. Τοποθετήστε παξιμάδια ρακόρ και στα δύο άκρα του σωλήνα. Βεβαιωθείτε ότι βρίσκονται στη σωστή κατεύθυνση, γιατί δεν είναι δυνατό να τα τοποθετήσετε ή να αλλάξετε την κατεύθυνσή τους μετά την εκχείλωση.

Παξιμάδι ρακόρ

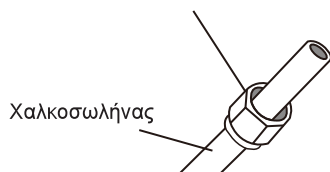

4. Αφαιρέστε την ταινία PVC από τα άκρα του σωλήνα όταν είστε έτοιμοι να πραγματοποιήσετε εργασία εκχείλωσης.
5. Πιάστε το καλούπι εκχείλωσης στο άκρο του σωλήνα. Το άκρο του σωλήνα πρέπει να προεξέχει από το άκρο του καλουπιού εκχείλωσης, σύμφωνα με τις διαστάσεις του παρακάτω πίνακα.

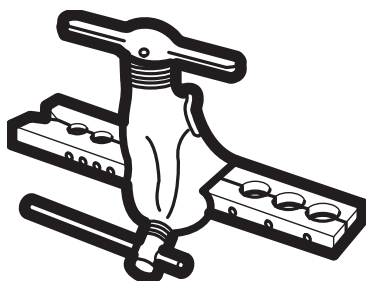

ΠΡΟΕΞΟΧΗ ΣΩΛΗΝΑ ΑΠΟ ΤΟ ΚΑΛΟΥΠΙ ΕΚΧΕΙΛΩΣΗΣ

Εξωτερική διάμετρος σωλήνα (cm)	A (mm) Ελάχ. Μέγ.	
Ø 6,35 (0 0,25")	0,7 (0,0275")	1,3 (0,05")
Ø 9,52 (0 0,375")	1,0 (0,04")	1,6 (0,063")
Ø 12,7 (0 0,5")	1,0 (0,04")	1,8 (0,07")
Ø 16 (0 0,63")	2,0 (0,078")	2,2 (0,086")
Ø 19 (0 0,75")	2,0 (0,078")	2,4 (0,094")

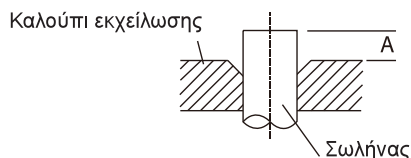

6. Τοποθετήστε το εργαλείο εκχείλωσης επάνω στο καλούπι.
7. Στρέψτε τη λαβή του εργαλείου εκχείλωσης δεξιά, μέχρι να εκχειλωθεί εντελώς ο σωλήνας.
8. Αφαιρέστε το εργαλείο και το καλούπι εκχείλωσης, κατόπιν επιθεωρήστε το άκρο του σωλήνα για ρωγμές και ομαλή εκχείλωση.

Βήμα 4: Συνδέστε τους σωλήνες

Όταν συνδέετε τους σωλήνες ψυκτικού υγρού, προσέξτε να μην ασκείτε υπερβολική ροπή και να μην παραμορφώσετε το σωλήνα με οποιονδήποτε τρόπο. Πρέπει πρώτα να συνδέσετε το σωλήνα χαμηλής πίεσης και μετά το σωλήνα υψηλής πίεσης.

ΕΛΑΧΙΣΤΗ ΑΚΤΙΝΑ ΚΑΜΨΗΣ

Κατά την κάμψη των συνδετικών σωλήνων ψυκτικού υγρού, η ελάχιστη ακτίνα κάμψης είναι 10cm.

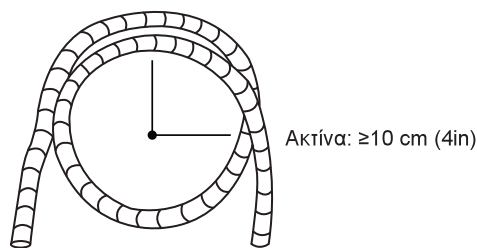

Οδηγίες για τη σύνδεση των σωλήνων με την εσωτερική μονάδα

1. Ευθυγραμμίστε το κέντρο των δύο σωλήνων που θα συνδέσετε.

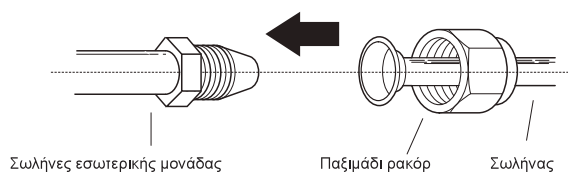

2. Συσφίξτε το παξιμάδι ρακόρ με το χέρι όσο το δυνατόν περισσότερο.
3. Με ένα κλειδί σύσφιξης, πιάστε το παξιμάδι επάνω στους σωλήνες της μονάδας.
4. Κρατώντας καλά το παξιμάδι επάνω στους σωλήνες της μονάδας, χρησιμοποιήστε ένα ροπόκλειδο για να συσφίξετε το παξιμάδι ρακόρ, σύμφωνα με τις τιμές ροπής του παρακάτω πίνακα **Απαιτήσεις Ροπής**. Χαλαρώστε ελαφρώς το παξιμάδι ρακόρ, κατόπιν συσφίξτε το ξανά.

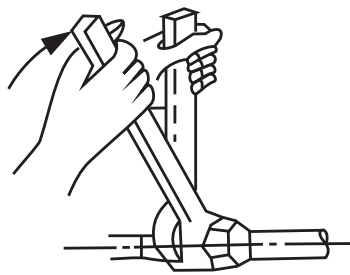

ΑΠΑΙΤΗΣΕΙΣ ΡΟΠΗΣ

Εξωτερική διάμετρος σωλήνα (cm)	Ροπή σύσφιξης (N cm)	Διάσταση εκχείλωσης (B) (mm)	Σχήμα εκχείλωσης
Ø 6,35 (Ø 0,25")	18~20(180~200kgf.cm)	8,4~8,7 (0,33~0,34")	
Ø 9,52 (Ø 0,375")	32~39(320~390kgf.cm)	13,2~13,5 (0,52~0,53")	
Ø 12,7 (Ø 0,5")	49~59(490~590kgf.cm)	16,2~16,5 (0,64~0,65")	
Ø 16 (Ø 0,63")	57~71(570~710kgf.cm)	19,2~19,7 (0,76~0,78")	
Ø 19 (Ø 0,75")	67~101(670~1010kgf.cm)	23,2~23,7 (0,91~0,93")	

⚠ ΜΗΝ ΚΑΤΑΒΑΛΛΕΤΕ ΥΠΕΡΒΟΛΙΚΗ ΡΟΠΗ

Η υπερβολική δύναμη μπορεί να σπάσει το παξιμάδι ή να καταστρέψει τους σωλήνες ψυκτικού υγρού. Δεν πρέπει να υπερβείτε τις απαιτήσεις ροπής του παραπάνω πίνακα.

Οδηγίες για τη σύνδεση των σωλήνων με την εξωτερική μονάδα

1. Ξεβιδώστε το κάλυμμα από τη στεγανοποιημένη βαλβίδα στο πλάι της εξωτερικής μονάδας.
2. Αφαιρέστε τα προστατευτικά πώματα από τα άκρα των βαλβίδων.
3. Ευθυγραμμίστε το εκχειλωμένο άκρο του σωλήνα με κάθε βαλβίδα και συσφίξτε το παξιμάδι ρακόρ όσο το δυνατόν περισσότερο με το χέρι.
4. Με ένα κλειδί σύσφιξης, πιάστε το σώμα της βαλβίδας. Μην πιάσετε το παξιμάδι που στεγανοποιεί τη βαλβίδα υπηρεσίας.
5. Με καλά πιασμένο το σώμα της βαλβίδας, χρησιμοποιήστε ένα ροπόκλειδο, για να συσφίξετε το παξιμάδι ρακόρ σύμφωνα με τις ορθές τιμές ροπής.
6. Χαλαρώστε ελαφρώς το παξιμάδι ρακόρ, κατόπιν συσφίξτε το ξανά.
7. Επαναλάβετε τα Βήματα 3 ως 6 για τους υπόλοιπους σωλήνες.



ΧΡΗΣΙΜΟΠΟΙΗΣΤΕ ΚΛΕΙΔΙ ΣΥΣΦΙΞΗΣ ΓΙΑ ΝΑ ΠΙΑΣΕΤΕ ΤΟ ΚΥΡΙΩΣ ΣΩΜΑ ΤΗΣ ΒΑΛΒΙΔΑΣ

Η ροπή από τη σύσφιξη του παξιμαδιού ρακόρ μπορεί να σπάσει άλλα μέρη της βαλβίδας.

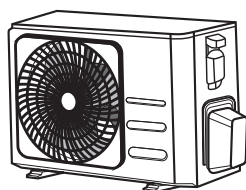

Κάλυμμα βαλβίδας

5. Με καλά πιασμένο το σώμα της βαλβίδας, χρησιμοποιήστε ένα ροπόκλειδο, για να συσφίξετε το παξιμάδι ρακόρ σύμφωνα με τις ορθές τιμές ροπής.

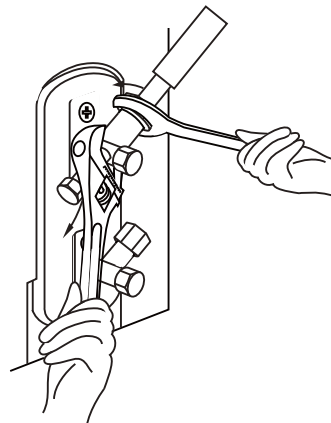



ΠΡΟΣΟΧΗ

• Ελαιοπαγίδες

Αν η εσωτερική μονάδα είναι εγκατεστημένη υψηλότερα από την εξωτερική μονάδα:

-Αν επιστρέφει λάδι στον συμπιεστή της εξωτερικής μονάδας, αυτό μπορεί να προκαλέσει συμπίεση υγρών ή υποβάθμιση της επιστροφής λαδιού. Οι ελαιοπαγίδες στις κατακόρυφες σωληνώσεις αερίου μπορούν να το αποτρέψουν. Θα πρέπει να εγκατασταθεί μία ελαιοπαγίδα ανά 10 μέτρα (32,8 πόδια) κατακόρυφης γραμμής αναρρόφησης.



ΠΡΟΣΟΧΗ

Αν η εξωτερική μονάδα είναι εγκατεστημένη υψηλότερα από την εσωτερική μονάδα:

-Συνιστάται να μην μεγαλώσουν οι διαστάσεις των κατακόρυφων σωληνώσεων. Η σωστή επιστροφή λαδιού στον συμπιεστή θα πρέπει να διατηρείται με ταχύτητα αερίου αναρρόφησης. Αν οι ταχύτητες πέσουν κάτω από 7,62 m/s [1500 fpm (πόδια ανά λεπτό)], η επιστροφή λαδιού θα μειωθεί. Θα πρέπει να εγκατασταθεί μία ελαιοπαγίδα ανά 6 μέτρα (20 πόδια) κατακόρυφης γραμμής αναρρόφησης.

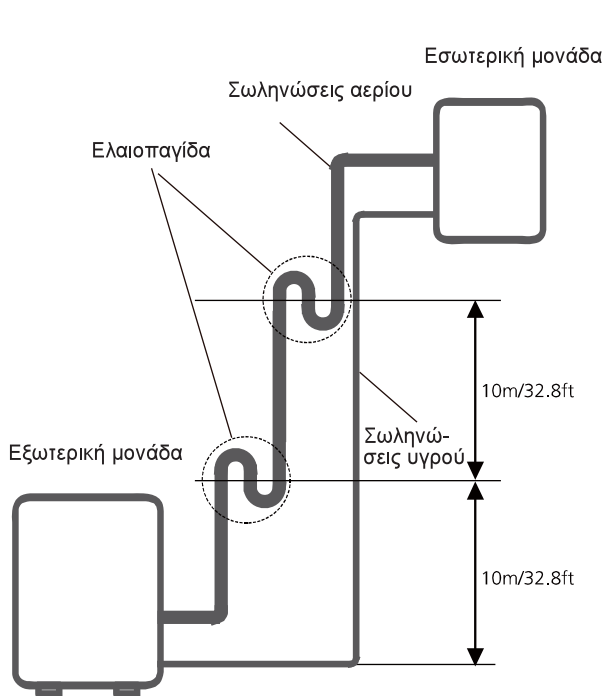

Η εσωτερική μονάδα είναι εγκατεστημένη υψηλότερα από την εξωτερική μονάδα

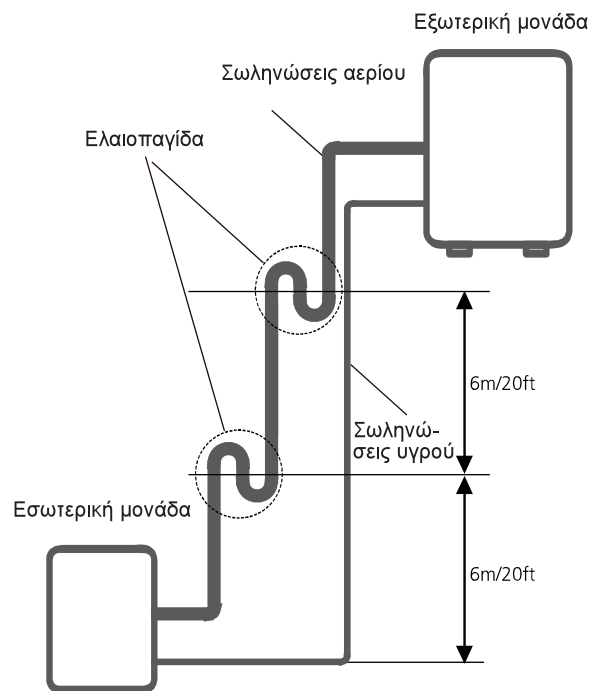

Η εξωτερική μονάδα είναι εγκατεστημένη υψηλότερα από την εσωτερική μονάδα

Εκκένωση αέρα

Προετοιμασία και προφυλάξεις

Ο αέρας και τα ξένα υλικά στο κύκλωμα του ψυκτικού υγρού είναι δυνατό να προκαλέσουν μη φυσιολογικές αυξήσεις της πίεσης, οι οποίες μπορούν να καταστρέψουν το κλιματιστικό, να μειώσουν την απόδοσή του και να προκαλέσουν τραυματισμούς. Χρησιμοποιήστε μια αντλία κενού και ένα διαφορικό μανόμετρο για να εκκενώσετε το κύκλωμα του ψυκτικού υγρού, αφαιρώντας τυχόν μη υγροποιήσιμα αέρια και την υγρασία από το σύστημα. Η εκκένωση πρέπει να πραγματοποιείται κατά την αρχική εγκατάσταση και με κάθε μετεγκατάσταση της μονάδας.

ΠΡΙΝ ΑΠΟ ΤΗΝ ΕΚΚΕΝΩΣΗ

- ☑ Ελέγξτε για να βεβαιωθείτε ότι οι σωλήνες σύνδεσης μεταξύ των εσωτερικών και εξωτερικών μονάδων είναι συνδεδεμένοι σωστά.
- ☑ Ελέγξτε για να βεβαιωθείτε ότι όλα τα καλώδια έχουν συνδεθεί σωστά.

Οδηγίες εκκένωσης

1. Συνδέστε τον εύκαμπτο σωλήνα πλήρωσης του διαφορικού μανομέτρου τη θύρα υπηρεσίας της βαλβίδας χαμηλής πίεσης της εξωτερικής μονάδας.
2. Συνδέστε ακόμα έναν εύκαμπτο σωλήνα πλήρωσης από το διαφορικό μανόμετρο στην αντλία κενού.
3. Ανοίξτε την πλευρά χαμηλής πίεσης στο διαφορικό μανόμετρο. Διατηρήστε κλειστή την πλευρά υψηλής πίεσης.
4. Λειτουργήστε την αντλία κενού για να εκκενώσετε το σύστημα.
5. Αφήστε σε λειτουργία την αντλία κενού για τουλάχιστον 15 λεπτά ή μέχρι η ένδειξη του σύνθετου μανομέτρου να είναι -76cmHG (-10°Pa).

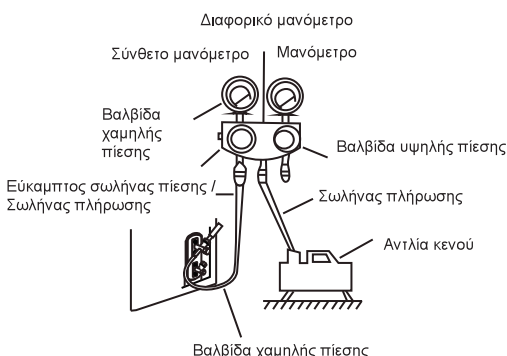

6. Κλείστε την πλευρά χαμηλής πίεσης του διαφορικού μανομέτρου και απενεργοποιήστε την αντλία κενού.
7. Περιμένετε για 5 λεπτά, κατόπιν βεβαιωθείτε ότι δεν υπάρχει μεταβολή στην πίεση του συστήματος.

8. Αν σημειωθεί μεταβολή στην πίεση του συστήματος, ανατρέξτε στην ενότητα Έλεγχος διαρροής αερίου για πληροφορίες σχετικά με τον έλεγχο διαρροών. Αν δεν σημειωθεί μεταβολή στην πίεση του συστήματος, ξεβιδώστε το πώμα
9. της στεγανοποιημένης βαλβίδας (βαλβίδα υψηλής πίεσης). Εισάγετε ένα εξαγωνικό κλειδί μέσα στη στεγανοποιημένη βαλβίδα (βαλβίδα υψηλής πίεσης) και ανοίξτε την, στρέφοντας το κλειδί αριστερά κατά 1/4 στροφής. Ακούστε το αέριο να βγαίνει από το σύστημα, περιμένετε για 5 δευτερόλεπτα και κλείστε τη βαλβίδα.
10. Παρακολουθήστε το μανόμετρο για ένα λεπτό, για να βεβαιωθείτε ότι δεν θα σημειωθεί μεταβολή της πίεσης. Η ένδειξη του μανομέτρου πρέπει να είναι ελαφρώς μεγαλύτερη από την ατμοσφαιρική πίεση.
11. Αφαιρέστε το σωλήνα πλήρωσης από τη θύρα υπηρεσίας.

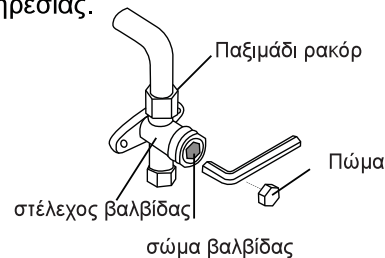

12. Με ένα εξαγωνικό κλειδί, ανοίξτε εντελώς τη βαλβίδα υψηλής πίεσης και τη βαλβίδα χαμηλής πίεσης.
13. Συσφίξτε τα πώματα των βαλβίδων και στις τρεις βαλβίδες (θύρας υπηρεσίας, υψηλής πίεσης, χαμηλής πίεσης) με το χέρι. Μπορείτε να τα συσφίξετε περαιτέρω με ένα ροπόκλειδο, αν είναι απαραίτητο.

! ΑΝΟΙΞΤΕ ΑΠΑΛΑ ΤΑ ΣΤΕΛΕΧΗ ΤΩΝ ΒΑΛΒΙΔΩΝ

Όταν ανοίγετε τα στελέχη των βαλβίδων, στρέψτε το εξαγωνικό κλειδί μέχρι να χτυπήσει επάνω στο στόπερ. Μην προσπαθήσετε να κάνετε τη βαλβίδα να ανοίξει περισσότερο.

Σημειώστε την προσθήκη ψυκτικού

Μερικά συστήματα απαιτούν συμπληρωματική πλήρωση, ανάλογα με το μήκος του σωλήνα. Το στάνταρ μήκος του σωλήνα διαφέρει, ανάλογα με τους τοπικούς κανονισμούς. Για παράδειγμα, στη Βόρεια Αμερική το στάνταρ μήκος του σωλήνα είναι 7,5m (25'). Σε άλλες περιοχές, το στάνταρ μήκος του σωλήνα είναι 5m (16'). Το ψυκτικό υγρό θα πρέπει να συμπληρώνεται από τη θύρα υπηρεσίας της βαλβίδας χαμηλής πίεσης της εξωτερικής μονάδας. Το πρόσθετο ψυκτικό υγρό που πρέπει να συμπληρωθεί μπορεί να υπολογιστεί από τον εξής τύπο:

ΠΡΟΣΘΕΤΟ ΨΥΚΤΙΚΟ ΥΓΡΟ ΑΝΑ ΜΗΚΟΣ ΣΩΛΗΝΑ

Μήκος σωλήνα σύνδεσης (m)	Μέθοδος εκκένωσης αέρα	Πρόσθετο ψυκτικό υγρό	
<= Στάνταρ μήκος σωλήνα	Αντλία Κενού	Δ/Υ	
> Στάνταρ μήκος σωλήνα	Αντλία Κενού	Πλευρά υγρού: Ø 6,35 (Ø 0,25") R32: (Μήκος σωλήνα - στάνταρ μήκος) x 12g/m (Μήκος σωλήνα - στάνταρ μήκος) x 0,13 οZ/ft R290: (Μήκος σωλήνα - στάνταρ μήκος) x 10g/m (Μήκος σωλήνα - στάνταρ μήκος) x 0,10 οZ/ft R410A: (Μήκος σωλήνα - στάνταρ μήκος) x 15g/m (Μήκος σωλήνα - στάνταρ μήκος) x 0,16 οZ/ft R22: (Μήκος σωλήνα - στάνταρ μήκος) x 20g/m (Μήκος σωλήνα - στάνταρ μήκος) x 0,21 οZ/ft	Πλευρά υγρού: Ø 9,52 (Ø 0,375") R32: (Μήκος σωλήνα - στάνταρ μήκος) x 24g/m (Μήκος σωλήνα - στάνταρ μήκος) x 0,26 οZ/ft R290: (Μήκος σωλήνα - στάνταρ μήκος) x 18g/m (Μήκος σωλήνα - στάνταρ μήκος) x 0,19 οZ/ft R410A: (Μήκος σωλήνα - στάνταρ μήκος) x 30g/m (Μήκος σωλήνα - στάνταρ μήκος) x 0,32 οZ/ft R22: (Μήκος σωλήνα - στάνταρ μήκος) x 40g/m (Μήκος σωλήνα - στάνταρ μήκος) x 0,42 οZ/ft

Για μονάδες ψυκτικού R290, το συνολικό ποσό του ψυκτικού που γίνεται πλήρωση είναι το πολύ: 387g(<=9000Btu/h), 447g(>9000Btu/h και <=12000Btu/h), 547g(>12000Btu/h και <=18000Btu/h), 632g(>18000Btu/h και <=24000Btu/h).



ΠΡΟΣΟΧΗ

ΜΗΝ ανακατεύετε ψυκτικά υγρά διαφορετικών τύπων.

Έλεγχοι διαρροών ηλεκτρικού και φυσικού αερίου

Πριν από τη δοκιμαστική λειτουργία

Πραγματοποιήστε τη δοκιμαστική λειτουργία μόνο αφού πρώτα ολοκληρώσετε τα παρακάτω βήματα:

- Έλεγχοι ηλεκτρολογικής ασφάλειας - Επιβεβαιώστε ότι το ηλεκτρικό σύστημα της μονάδας είναι ασφαλές και ότι λειτουργεί σωστά
- Έλεγχοι διαρροής αερίου - Ελέγξτε όλες τις συνδέσεις με παξιμάδια ρακόρ και επιβεβαιώστε ότι το σύστημα δεν παρουσιάζει διαρροές
- Επιβεβαιώστε ότι οι βαλβίδες αερίου και υγρού (υψηλής και χαμηλής πίεσης) είναι εντελώς ανοιχτές

Έλεγχος ηλεκτρικής ασφάλειας

Μετά την εγκατάσταση, επιβεβαιώστε ότι έχει εγκατασταθεί όλη η ηλεκτρική καλωδίωση, σύμφωνα με τους τοπικούς και εγχώριους κανονισμούς, καθώς και σύμφωνα με το Εγχειρίδιο Εγκατάστασης.

ΠΡΙΝ ΑΠΟ ΤΗ ΔΟΚΙΜΑΣΤΙΚΗ ΛΕΙΤΟΥΡΓΙΑ

Ελέγξτε την εργασία γείωσης

Μετρήστε την αντίσταση γείωσης με οπτική ανίχνευση και με διάταξη δοκιμής αντίστασης γείωσης. Η αντίσταση της γείωσης πρέπει να είναι μικρότερη από 0,1Ω.

Σημείωση: Αυτό ενδέχεται να μην είναι απαραίτητο για μερικές περιοχές των ΗΠΑ.

ΚΑΤΑ ΤΗ ΔΟΚΙΜΑΣΤΙΚΗ ΛΕΙΤΟΥΡΓΙΑ

Ελέγξτε για διαρροές ρεύματος

Κατά τη **δοκιμαστική λειτουργία**, χρησιμοποιήστε έναν ανιχνευτή ρεύματος και ένα πολύμετρο για να πραγματοποιήσετε πλήρη δοκιμή διαρροής ρεύματος.

Αν ανιχνευτεί διαρροή ρεύματος, απενεργοποιήστε αμέσως τη μονάδα και αναθέστε σε έναν εξειδικευμένο ηλεκτρολόγο να εντοπίσει και να επιλύσει την αιτία της διαρροής.

Σημείωση: Αυτό ενδέχεται να μην είναι απαραίτητο για μερικές περιοχές των ΗΠΑ.



ΠΡΟΕΙΔΟΠΟΙΗΣΗ - ΚΙΝΔΥΝΟΣ ΗΛΕΚΤΡΟΠΛΗΞΙΑΣ

ΟΛΕΣ ΟΙ ΚΑΛΩΔΙΩΣΕΙΣ ΘΑ ΠΡΕΠΕΙ ΝΑ ΣΥΜΜΟΡΦΩΝΟΝΤΑΙ ΜΕ ΤΟΥΣ ΤΟΠΙΚΟΥΣ ΚΑΙ ΕΘΝΙΚΟΥΣ ΗΛΕΚΤΡΟΛΟΓΙΚΟΥΣ ΚΩΔΙΚΕΣ ΚΑΙ ΝΑ ΕΓΚΑΘΙΣΤΑΝΤΑΙ ΑΠΟ ΑΔΕΙΟΥΧΟΥΣ ΗΛΕΚΤΡΟΛΟΓΟΥΣ.

Έλεγχοι διαρροής αερίου

Υπάρχουν δύο διαφορετικές μέθοδοι ελέγχου διαρροής αερίου.

Μέθοδος με σαπουνόνερο

Με μια μαλακή βούρτσα, εφαρμόστε σαπουνόνερο ή υγρό απορρυπαντικό σε όλα τα σημεία σύνδεσης των σωλήνων της εσωτερικής και της εξωτερικής μονάδας. Η παρουσία αφρού δηλώνει διαρροή.

Μέθοδος ανιχνευτή διαρροών

Αν χρησιμοποιείτε ανιχνευτή διαρροών, ανατρέξτε στο εγχειρίδιο χρήστη της συσκευής για οδηγίες σχετικά με τη σωστή χρήση.

ΜΕΤΑ ΤΟΥΣ ΕΛΕΓΧΟΥΣ ΔΙΑΡΡΟΗΣ ΑΕΡΙΟΥ

Αφού βεβαιωθείτε ότι κανένα σημείο σύνδεσης σωλήνων ΔΕΝ παρουσιάζει διαρροή, βάλτε ξανά στη θέση του το κάλυμμα βαλβίδας της εξωτερικής μονάδας.

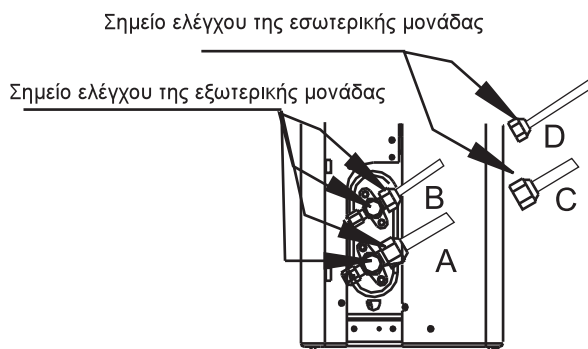

- A: Βαλβίδα διακοπής χαμηλής πίεσης B:
B: Βαλβίδα διακοπής υψηλής πίεσης
C & D: Παξιμάδια ρακόρ εσωτερικής μονάδας

Δοκιμαστική Λειτουργία

Οδηγίες δοκιμαστικής λειτουργίας

Πρέπει να πραγματοποιήσετε τη **δοκιμαστική λειτουργία** για τουλάχιστον 30 λεπτά.

1. Ηλεκτροδοτήστε τη μονάδα.
2. Πατήστε το πλήκτρο **ON/OFF** στο τηλεχειριστήριο για να την ενεργοποιήσετε.
3. Πατήστε το πλήκτρο **MODE** για να περιηγηθείτε στις παρακάτω λειτουργίες, μία-μία:
 - **COOL** - Επιλέξτε την ελάχιστη δυνατή θερμοκρασία
 - **HEAT** - Επιλέξτε τη μέγιστη δυνατή θερμοκρασία
4. Αφήστε κάθε λειτουργία να τρέχει επί 5 λεπτά και πραγματοποιήστε τους παρακάτω ελέγχους:

Λίστα ελέγχων που πρέπει να πραγματοποιηθούν	ΕΠΙΤΥΧΙΑ/ΑΠΟΤΥΧΙΑ	
Δεν υπάρχει διαρροή ρεύματος		
Η μονάδα είναι σωστά γειωμένη.		
Όλοι οι ηλεκτρικοί ακροδέκτες είναι σωστά καλυμμένοι		
Η εσωτερική και η εξωτερική μονάδα έχουν εγκατασταθεί σταθερά		
Κανένα σημείο σύνδεσης σωλήνα δεν παρουσιάζει διαρροή	Εξωτερική μονάδα (2):	Εσωτερική μονάδα (2):
Το νερό αποστραγγίζεται σωστά από τον εύκαμπτο σωλήνα αποστράγγισης		
Όλες οι σωληνώσεις έχουν στεγανοποιηθεί σωστά		
Η μονάδα εκτελεί σωστά τη λειτουργία COOL		
Η μονάδα εκτελεί σωστά τη λειτουργία HEAT		
Οι περσίδες της εσωτερικής μονάδας περιστρέφονται σωστά		
Η εσωτερική μονάδα ανταποκρίνεται στο τηλεχειριστήριο		

ΕΛΕΓΞΤΕ ΞΑΝΑ ΤΙΣ ΣΥΝΔΕΣΕΙΣ ΤΩΝ ΣΩΛΗΝΩΝ

Κατά τη λειτουργία, η πίεση του κυκλώματος ψυκτικού υγρού αυξάνεται. Αυτό μπορεί να αποκαλύψει διαρροές που δεν υπήρχαν κατά τον αρχικό έλεγχο διαρροών. Αφιερώστε χρόνο κατά τη δοκιμαστική λειτουργία για να βεβαιωθείτε ξανά ότι κανένα σημείο σύνδεσης των σωλήνων ψυκτικού υγρού δεν παρουσιάζει διαρροή. Ανατρέξτε στην ενότητα **Έλεγχος διαρροής αερίου** για οδηγίες.

5. Μετά την επιτυχή ολοκλήρωση της δοκιμαστικής λειτουργίας και αφού επιβεβαιώσετε ότι όλοι οι έλεγχοι των σημείων της Λίστας ελέγχων που πρέπει να πραγματοποιηθούν ολοκληρώθηκαν με **ΕΠΙΤΥΧΙΑ**, ακολουθήστε την παρακάτω διαδικασία:
 - α. Με το τηλεχειριστήριο, επαναφέρατε τη μονάδα στην κανονική θερμοκρασία λειτουργίας.
 - β. Με μονωτική ταινία, τυλίξτε τις συνδέσεις των σωλήνων ψυκτικού της εσωτερικής μονάδας, τους οποίους είχατε αφήσει ατύλιχτους κατά τη διαδικασία εγκατάστασης της εσωτερικής μονάδας.

ΑΝ Η ΘΕΡΜΟΚΡΑΣΙΑ ΠΕΡΙΒΑΛΛΟΝΤΟΣ ΕΙΝΑΙ ΚΑΤΩ ΑΠΟ ΤΟΥΣ 17°C (62°F)

Δεν μπορείτε να ενεργοποιήσετε τη λειτουργία COOL με το τηλεχειριστήριο, όταν η θερμοκρασία περιβάλλοντος είναι κάτω από τους 17°C. Σε αυτή την περίπτωση, πρέπει να χρησιμοποιήσετε το πλήκτρο **MANUAL CONTROL** (μη αυτόματου ελέγχου) για να ελέγξετε τη λειτουργία COOL.

1. Ανασηκώστε το μπροστινό πλαίσιο της εσωτερικής μονάδας και ανεβάστε το μέχρι να κλειδώσει στην κατάλληλη θέση.
2. Το πλήκτρο **MANUAL CONTROL** βρίσκεται στη δεξιά πλευρά της μονάδας. Πατήστε το 2 φορές για να επιλέξετε τη λειτουργία COOL.
3. Πραγματοποιήστε τη δοκιμαστική λειτουργία ως συνήθως.

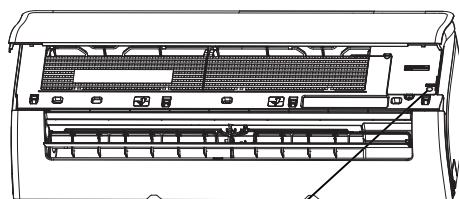

Πλήκτρο χειροκίνητου ελέγχου

Ο σχεδιασμός και οι προδιαγραφές μπορούν να αλλάξουν χωρίς προειδοποίηση, για λόγους βελτίωσης του προϊόντος. Για περισσότερες πληροφορίες επικοινωνήστε με την αντιπροσωπεία πωλήσεων ή τον κατασκευαστή. Τυχόν ενημερώσεις του εγχειριδίου θα μεταφορτώνονται στον δικτυακό τόπο σέρβις. Ελέγχετε την τελευταία έκδοση.



FG EUROPE SA
128, VOULIAGMENIS AVE
16674 GLYFADA GREECE
Technical support email: fge.service@fgeurope.gr
TEL. +30 210 9696500
TEL. +30 210 9697450

Kullanıcı Kılavuzu & Kurulum Kılavuzu



AG1-09NXD6-I AG1-09NXD6-O
AG1-12NXD6-I AG1-12NXD6-O
AG1-18NXD0-I AG1-18N8D0-O
AG1-24NXD0-I AG1-24N8D0-O

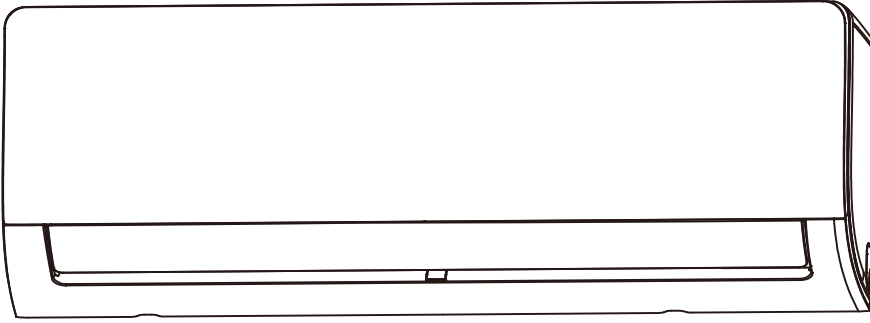

ÖNEMLİ NOT:

Bu el kitabını kullanıcıların kolaylıkla bulabileceği bir yerde saklayın. İçinde klimanızın düzgün biçimde kullanımı ve bakımlarının yapılması hakkında faydalı bilgiler bulunmaktadır. Yapacağınız basit bir koruyucu bakımla, klimanızın kullanım ömrü boyunca önemli derecede zaman ve para tasarrufu sağlayabilirsiniz. Sorun giderme ipuçları tablosunda, sıkça karşılaşılan problemlere yönelik birçok cevap bulacaksınız. Herhangi bir sorun durumunda, öncelikle Arıza Giderme İpuçları tablosuna bakarak, servis çağırma ihtiyacını ortadan kaldırabilirsiniz.

İçindekiler

Güvenlik önlemleri03

Kullanıcı Kılavuzu

Ünite Özellikleri07

- 1.İç ünite ekranı 07
- 2.Çalışma sıcaklığı 08
- 3.Diğer özellikler 09
- 4.Hava akımının Ayarı 10
- 5.(Uzaktan Kumanda olmadan) Manuel çalıştırma 10

Bakım ve Onarım11

Sorun giderme..... 13

Kurulum kılavuzu

Aksesuarlar16

Kurulum Özet - İç Ünite 17

Ünite Parçaları18

İç Ünite Montaj19

- 1.Montaj Yeri Seçimi 20
- 2.Duvar montaj plakası montajı 20
- 3. Uygulama duvar deliği 21
- 4.Soğutucunun borularını hazırlamak 22
- 5.Tahliye hortumu bağlantısı 22
- 6.Sinyal kablosu bağlantısı 23
- 7.Boru ve kabloları sarmak 24
- 8.İç ünite montajı 25

Dış Ünite Montaj 26

- 1.Montaj yeri seçimi 26
- 2.Drenaj Hortumu Montajı 27
- 3.Dış ünite bağlantısı..... 27
- 4.Sinyal ve güç kabloları bağlantısı..... 29

Gaz Boru Bağlantısı..... 30

- Boru Uzunluğunu Not alın 30
- B.Bağlantı Boru Talimatları 30
 - 1.Boru Kesme..... 30
 - 2.Çapakları alın 31
 - 3.Boru havşa uçları 31
 - 4. Boru bağlantısı 31

Hava Tahliyesi (Vakum) 33

- 1.Vakum Talimatları 33
- Soğutucu Akışkan İlavesi..... 34

Elektrik ve Gaz Kaçak Kontrolü 35

Test çalıştırması.....36

Değerli Müşterimiz;

Bu el kitabını kullanıcıların kolaylıkla bulabileceği bir yerde saklayın. İçinde klimanızın düzgün biçimde kullanımı ve bakımlarının yapılması hakkında faydalı bilgiler bulunmaktadır. Yapacağınız basit bir koruyucu bakımla, klimanızın kullanım ömrü boyunca önemli derecede zaman ve para tasarrufu sağlayabilirsiniz. Sorun giderme ipuçları tablosunda, sıkça karşılaşılan problemlere yönelik birçok cevap bulacaksınız. Herhangi bir sorun durumunda, öncelikle Arıza Giderme İpuçları tablosuna bakarak, servis çağırma ihtiyacını ortadan kaldırebilirsiniz

Ürünle verilen soğutucu akışkan yükleme etiketinde

Bu ürün Kyoto Protokolü kapsamında bulunan florinli sera gazları içerir. Gazları atmosfere deşarj etmeyin.

Soğutucu akışkan tipi: **R32** ⁽¹⁾GWP = küresel ısınma potansiyeli

GWP ⁽¹⁾değeri: **675**

Lütfen, tükenmez kalemle doldurun.

- ① ürüne fabrikada yüklenen soğutucu akışkan miktarı,
- ② sahada yüklenen ilave soğutucu akışkan miktarı ve
- ①+② toplam soğutucu akışkan yüklemesi

kullanılan soğutucu akışkana ilişkin önemli bilgiler.

Doldurulan etiket mutlaka ürün şarj portuna yakın bir noktaya (örn. durdurma vanası kapağının iç tarafına) yapıştırılmalıdır.

1 ürüne fabrikada yüklenen soğutucu akışkan miktarı. Ünite etiketine bakın

2 ilave soğutucu akışkan miktarı sahada şarj edilen

3 toplam soğutucu akışkan miktarı

4 Kyoto Protokolü kapsamında bulunan florinli sera gazları içerir

5 ve manifoldu

6 dış ünitenin şarj edilmesi için soğutucu akışkan tüpü



Contains fluorinated greenhouse gases covered by the Kyoto Protocol

R32

① = kg

② = kg

①+② = kg

6 5

NOT

Belirli florlu sera gazlarına ilişkin AB mevzuatının ulusal uygulamaları, ünite üzerinde uygun bir resmi dilde açıklama yapılmasını gerektirebilir. Bu nedenle, üniteyle birlikte çeşitli dillerde hazırlanmış, ilave bir florlu sera gazları etiketi verilir. Yapıştırma talimatları, etiketlerin arka yüzünde verilmiştir.

Üretici Firma:

MIDEA-AIR CONDITIONING EQUIPMENT CO.LTD

Commercial Air Conditioner Division

Telephone: +86-757-2633-8371

Fax: +86-757-2239-0205

E-mail: mdveliteclub@midea.com

Address:Beijiao, Shunde, Foshan City, Guangdong Province, P.R. China 528311

İthalatçı Firma:

Fg Europe Klima Teknolojileri San. Tic. A.Ş.

Aydınevler Mh. Sanayi Cac. Sancak Sk.

No:7 Maltepe, İstanbul / TURKEY

Tel : +90 216 587 45 00

Fax: +90 216 587 45 45

Kullanım Ömrü

Gümrük ve Ticaret Bakanlığı tarafından tespit edilen

kullanım ömrü 10 yıldır.

Güvenlik önlemleri

Çalıştırma ve Kurulumdan Önce Güvenlik Önlemlerini Okuyun

Talimatların dikkate alınmaması nedeniyle kurulum ciddi hasara veya yaralanmaya neden olabilir. Potansiyel hasar veya yaralanmaların ciddiyeti, UYARI veya İKAZ olarak sınıflandırılır..



UYARI

Bu işaret, açıklamalara uyulmaması halinde ölüm veya ciddi yaralanma olabileceği konusunda uyarır.



DİKKAT

Bu işaret, açıklamalara uyulmaması halinde orta düzeyli yaralanmalar veya cihazda ya da diğer eşyalarda hasar olabileceği konusunda uyarır.



UYARI

Bu cihaz, 8 yaş ve üstü çocuklar ve fiziksel, duyuşsal veya zihinsel yeterliliği düşük olan veya cihazın güvenli bir şekilde kullanılmasıyla ilgili denetim veya talimat verilmişse ve tehlikeleri anladılarsa, deneyim ve bilgi eksikliği olan kişiler tarafından kullanılabilir. yer. Çocuklar cihazla oynamamalıdır. Temizlik ve kullanıcı bakımı, gözetimsiz çocuklar tarafından yapılmamalıdır (EN Standart gereklilikleri).

Bu cihaz, fiziksel, duyuşsal veya zihinsel yetenekleri azalmış kişiler (çocuklar dahil) veya deneyim ve bilgi eksikliği olan kişiler tarafından, güvenlik önlemlerinden sorumlu bir kişi tarafından cihazın kullanımıyla ilgili denetim veya talimatlar verilmediği sürece kullanım için tasarlanmamıştır. Cihazla oynamadıklarından emin olmak için çocuklar denetlenmelidir (IEC Standart gereklilikleri).



ÜRÜN KULLANIMI İÇİN UYARILAR

- Eğer anormal bir durum (yanık kokusu gibi) oluşursa, üniteyi derhal kapatın ve fişini prizden çekin.
Elektrik çarpması, yangın veya yaralanma riskine karşı servisinizi arayın.
- Hava girişine ve çıkışına parmaklarınızı, ince malzemeleri ya da başka nesnelere sokmayın.
Fan yüksek devirlerde döndüğü için bunlar yaralanmaya neden olabilir.
- Ünitenin yakınında saç spreyi, vernik veya boya gibi tutuşabilen spreylere asla kullanmayın .
Yangın veya tutuşma meydana gelebilir.
- Klimayı yanıcı gazların bulunduğu yerlerin yakınında veya çevresinde kullanmayın . Yayılan gaz ünitenin etrafında toplanarak patlamaya neden olabilir.
- Klimayı ıslak bir odada (banyo veya çamaşır odası gibi) çalıştırmayın. Aksi takdirde elektrik çarpmasına veya ürünün bozulmasına neden olunabilir.
- Vücudunuzu uzun süre doğrudan soğuk havaya maruz bırakmayın.

TEMİZLİK VE BAKIM UYARILARI

- Temizlikten önce cihazı kapatın ve fişini prizden çekin. Bu uyarıya uyulmaması elektrik çarpmasına neden olabilir.
- Klimayı aşırı miktarda su ile temizlemeyin.
- Klimayı yanıcı temizlik maddeleri ile temizlemeyin. Yanıcı temizlik maddeleri yangına veya ünitenin bozulmasına neden olabilir.



UYARI

Klimayı uzun süre kullanmayacaksanız kapatın ve gücü kesin.

- Fırtınalar sırasında üniteyi kapatın ve fişini çekin.
- Su yoğunlaşmasının üniteden engellenmeden boşalabileceğinden emin olun.
- Klimayı ıslak ellerle çalıştırmayın. Bu, elektrik çarpmasına neden olabilir.
- Cihazı, kullanım amacından başka bir amaç için kullanmayın.
- Dış ünitenin üzerine herhangi bir cismin üzerine tırmanmayın veya üzerine bir şey koymayın.
- Klimanın kapılar veya pencereler açıkken veya nem çok yüksekse uzun süre çalışmasına izin vermeyin



ELEKTRİK UYARILARI

- Sadece belirtilen elektrik kablosunu kullanın. Elektrik kablosu hasar görürse, bir tehlikeyi önlemek için üretici, servis temsilcisi veya benzer şekilde kalifiye kişiler tarafından değiştirilmelidir.
- Fişi temiz tutun. Fişin üzerinde veya çevresinde biriken tozu veya kiri temizleyin. Kirli prizler yangına veya elektrik çarpmasına neden olabilir.

Elektrik kablosunu prizden çekmeyin. Fişi sıkıca tutun ve prizden çekin. Doğrudan kordonun üzerine çekmek yangına veya elektrik çarpmasına neden olabilecek zarar verebilir. Üniteye güç sağlamak için güç kaynağı kablosunun uzunluğunu değiştirmeyin veya uzatma kablosu kullanmayın. Elektrik prizini diğer cihazlarla paylaşmayın. Yanlış veya yetersiz güç kaynağı yangına veya elektrik çarpmasına neden olabilir.

Ürün kurulum sırasında doğru şekilde topraklanmalıdır, aksi takdirde elektrik çarpması meydana gelebilir.

Tüm elektrik işleri için tüm yerel ve ulusal kablolama standartlarını, düzenlemelerini ve Kurulum Kılavuzunu izleyin.

Kabloları sıkıca bağlayın ve harici kuvvetlerin terminale zarar vermesini önlemek için sağlam bir şekilde bağlayın.

Uygun olmayan elektrik bağlantıları aşırı ısınabilir ve yangına neden olabilir ve ayrıca şoka neden olabilir.

Tüm elektrik bağlantıları, iç ve dış ünitelerin panellerinde bulunan Elektrik Bağlantı Şeması'na göre yapılmalıdır. Kontrol panosu kapağının düzgün şekilde kapanabilmesi için tüm kabloların doğru şekilde yerleştirilmesi gerekir. Kontrol panosu kapağı tam olarak kapanmazsa, korozyona neden olabilir ve terminaldeki bağlantı noktalarının ısınmasına, yangına veya elektrik çarpmasına neden olabilir.

Sabit kablolara güç bağlanırsa, tüm kutuplarda en az 3 mm açıklığa sahip olan ve 10mA'yı aşabilecek bir kaçak akım olan, artık akım cihazı (RCD) 30mA'yı geçmeyen bir nominal çalışma akımına sahip olan bir kaçak akım olan, ve bağlantı kesilmesi, kablolama kurallarına uygun olarak sabit kablolara yapılmalıdır.

SİGORTA ÖZELLİKLERİ NOT ALIN

Klimanın devre kartı (PCB), aşırı akım koruması sağlamak için bir sigortayla tasarlanmıştır.

Sigortanın özellikleri aşağıdaki gibi devre kartına basılır:

İç ünite: T3.15AL / 250VAC, T5AL / 250VAC, T3.15A / 250VAC, T5A / 250VAC, vb.

Dış ünite: T20A / 250VAC (<= 18000Btu) / h ünite), T30A / 250VAC (> 18000Btu / h ünite)

NOT: R32 veya R290 soğutucu akışkanlı üniteler için, yalnızca patlamaya dayanıklı seramik sigorta kullanılabilir.



ÜRÜN KURULUMU UYARILARI

1. Kurulum yetkili satıcı veya uzman tarafından yapılmalıdır. Hatalı montaj su sızıntısına, elektrik çarpmasına veya yangına neden olabilir.
2. Kurulum talimatlara göre yapılmalıdır. Yanlış montaj su sızıntısına, elektrik çarpmasına veya yangına neden olabilir. (Kuzey Amerika'da, montaj işlemi yalnızca yetkili personel tarafından NEC ve CEC gereklerine uygun olarak yapılmalıdır.)
3. Bu birimin onarımı veya bakımı için yetkili bir servis teknisyeni ile görüşün. Bu cihaz ulusal kablolama yönetmeliklerine uygun olarak monte edilmelidir.
4. Kurulum için sadece birlikte verilen aksesuarları, parçaları ve belirtilen parçaları kullanın. Standart olmayan parçaların kullanılması su sızıntısına, elektrik çarpmasına, yangına ve ünitenin arızalanmasına neden olabilir.
5. Üniteyi, ünitenin ağırlığını taşıyabilecek sağlam bir yere kurun. Seçilen konum ünitenin ağırlığını destekleyemiyorsa veya kurulum uygun şekilde yapılmazsa, ünite düşebilir ve ciddi yaralanma ve hasara neden olabilir.
6. Drenaj borularını bu kılavuzdaki talimatlara göre monte edin. Yanlış drenaj, evinizde ve mülkünüzde su hasarına neden olabilir.
7. Yardımcı elektrikli ısıtıcı bulunan üniteler için üniteyi, yanıcı maddelerin 1 metre (3 fit) uzağına monte edin.
8. Üniteyi yanıcı gaz sızıntılarına maruz kalabilecek bir yere monte etmeyin. Ünite çevresinde yanıcı gaz birikirse, yangına neden olabilir.
9. Tüm işler tamamlanana kadar gücü açmayın.
10. Klimayı taşıırken veya yerini değiştirirken, birimin bağlantısını kesmek ve tekrar kurmak için deneyimli servis teknisyenlerine danışın.
11. Cihazın nasıl monte edilir, lütfen "iç ünite montajı" ve "dış ünite montajı" bölümlerindeki detaylar için bilgileri okuyun.

Florlu Gazlar hakkında not (R290 Soğutucu Akışkan kullanan ünite için geçerli değildir)

1. Bu klima ünitesi, florlanmamış sera gazları içerir. Gazın cinsi ve miktarı hakkında ayrıntılı bilgi için, lütfen ünitenin üzerindeki ilgili etikete veya dış ünite ambalajındaki "Kullanım Kılavuzu - Ürün Fiche" kısmına bakın. (Yalnızca Avrupa Birliği ürünleri).
2. Bu ünitenin montajı, servisi, bakımı ve onarımı yetkili bir teknisyen tarafından gerçekleştirilmelidir.
3. Ürünün sökülmesi ve geri dönüştürülmesi, yetkili bir teknisyen tarafından gerçekleştirilmelidir..
4. 5 ton CO2 eşdeğeri veya daha fazla, ancak 50 ton CO2 eşdeğeri miktarda florlu sera gazı içeren ekipmanlar için, Sistemde bir sızıntı tespit sistemi kurulu ise, en az her 24 ayda kaçak kontrolü yapılmalıdır.
5. Ünite sızıntılara karşı kontrol edildiğinde, tüm kontrollerin uygun şekilde kaydedilmesi şiddetle önerilir.



UYARI R32/R290 SOĞUTUCU KULLANIMI İÇİN

- Yanıcı soğutucu kullanıldığında, cihaz, oda büyüklüğünün çalışma için spesifik olarak oda alanına karşılık geldiği iyi havalandırılan bir alanda saklanmalıdır.

R32 soğutkan modelleri için:

Cihaz, zemin alanı 4m²den büyük bir odaya kurulmalı, çalıştırılmalı ve depolanmalıdır.

Bu alan 4 m² den küçükse, cihaz sınırlandırılmamış bir alana kurulmamalıdır.

R290 soğutucu akışkan modelleri için gerekli minimum oda büyüklüğü:

<= 9000Btu / h birim: 13m

> 9000Btu / h ve <= 12000Btu / h birim: 17m²

> 12000Btu / h ve <= 18000Btu / h birim: 26m²

> 18000Btu / h ve <= 24000Btu / h birim: 35m²

Kullanılabilir mekanik bağlantılara ve dışa açılan bağlantılara kapalı alanlara izin verilmez. (EN Standart Gereklilikler). Kapalı alanda kullanılan mekanik bağlantıların izin verilen maksimum basıncın% 25'inde 3g / yıldan fazla olmamalıdır. Mekanik bağlantılar iç mekanlarda kullanıldığında, sızdırmazlık parçaları yenilenecektir. Dışa açılan bağlantılar iç mekanlarda tekrar kullanıldığında, havşa yapılan kısım yeniden imal edilir. (UL Standart Gereklilikleri) Mekanik bağlantılar iç mekanlarda tekrar kullanıldığında, sızdırmazlık parçaları yenilenecektir. Dışa açılan bağlantılar iç mekanlarda tekrar kullanıldığında, havşa yapılan kısım yeniden imal edilir. (IEC Standart Gereklilikleri)

Avrupa Bertaraf Kuralları

Ürün veya literatürde gösterilen bu işaret, elektrikli ve elektrikli ekipmanların genel evsel atıklarla karıştırılmaması gerektiğini gösterir.

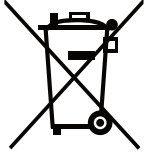

Bu Ürünün Doğru İmhası
(Atık Elektrikli ve Elektronik Ekipman)

Bu cihaz, soğutucu ve diğer potansiyel olarak tehlikeli malzemeler içermektedir.

Bu cihazı elden çıkarırken, yasa özel toplama ve işleme gerektirir.

Bu ürünü ev atığı veya sınıflandırılmamış belediye atığı olarak atmayın.

Bu cihazı atarken, aşağıdaki seçeneklere sahipsiniz.

Cihazı belirtilen belediye elektronik atık toplama tesisinde bertaraf edin

- Yeni bir cihaz alırken, satıcı eski cihazı ücretsiz olarak geri alacaktır.
- Üretici eski cihazı ücretsiz olarak geri alacaktır.
- Cihazı sertifikalı hurda metal satıcılarına satınız.

OZEL NOT

Bu cihazın ormana veya diğer doğal ortamlara atılması sağlığını tehlikeye sokar ve çevre için zararlıdır. Tehlikeli maddeler yeraltı sularına sızıp besin zincirine girebilir.

TAŞIMA VE NAKLİYE SIRASINDA UYULMASI GEREKEN KURALLAR.

- * Klimaların ambalajları üzerinde bulunan taşıma ve nakliye uyarı işaret ve yazılarına mutlaka uyulması gerekmektedir.
 - * Klimalar taşınırken mutlaka taşımaya uygun noktalarında hazırlanmış olan taşıma yuvalarından tutularak taşınmalıdır.
 - * Dış üniteler mutlaka dik pozisyonda yatırılmadan istiflenmeli ve taşınmalıdır.
- Her ürünün üst üste kaç adet kendinden taşıyabileceği ürün üzerinde işaretlemeler ile belli edilmiş olup belirtilen sayıların dışında adet ile istifleme ile saklamak ve hareket sağlamak ürünlere ciddi mekanik zararlar verecektir.
- * Ürünlerin elektronik aksamalarının zarar görmesi ihtimaline karşı özellikle içi ünitelerin ıslanmaması ve su ile temasından kaçınılması gerekmektedir.
 - * Ambalajların üzerine basmak ve üzerinde yürümek ürünlere ambalajlarda gözle görünmese bile ürünlerin üzerlerinde ciddi mekanik hasara neden olabilir.
 - * Taşıma esnasında ürünleri sürüklemek ürünlere taban ve bağlantı noktalarında zarar verebileceği için uygun kaldırma şekilleri ve noktalarından faydalanarak taşıma gerçekleştirilmesi gereklidir.
 - * Taşıma ve nakliye esnasında insan sağlığına zarar verebilecek ve hayati tehlikeye sebep olabilecek herhangi usulsuz taşıma metodlarında bulunmamak gerekmektedir.
 - * Demonte edilip yeniden monte edilecek bir split klimadan istenilen verimin alınabilmesi için klimanın demontajının doğru ve kurallara uygun şekilde yapılması gerekir. Ve detayları aşağıda belirtilmiştir. Ayrıca lütfen montaj kılavuzundan bu husus ile ilgili bilgi alabilirsiniz.

Split klimaların buldukları yerden sökülerek yeni kurulacak ortamlara taşınmaları demontaj olarak adlandırılmaktadır. Demontaj işlemi, split klimanın kurulu olduğu ortamdan belirli kurallara uyularak sökülmesi işlemiyle başlar. Demontaj yapılacak bir klima uzun yıllar kullanılmış olabilir. Uzun yıllar, basınç altında sürekli genişip büzölmüş malzemeler, eğer uygun şekilde sökülmezlerse büyük tahribatlara uğrayabilirler. Kurallara uygun şekilde sökülmeyen bir klima kullanılmaz hale gelebilir. Demonte işlemi, soğutucu akışkanın dış üniteye toplanmasıyla başlar. Elektrik tesisatı, drenaj tesisatı ve bakır boru tesisatı, iç ve dış ünitelerden ayrılır. Sonra iç ve dış üniteye zarar verilmeden iç ünite askı sacından, dış ünite askı ayaklarından ayrılarak emniyetli bir noktaya alınır. Taşıma işleminde zarar görmemesi için özellikle iç ünitenin taşınmaya uygun hale getirilmesi gerekir.

Malın ayıplı olduğu durumlarda tüketiciler, 6502 nolu TÜKETİCİNİN KORUNMASI HAKKINDA KANUN'un 11. Maddesi gereği seçimlilik haklarına sahiptirler.

Tüketiciler, şikayet ve itirazları hakkındaki başvurularını Tüketici Mahkemelerine ve Tüketici Hakem Heyetlerine yapabilirler

ENERJİ TÜKETİMİ AÇISINDAN VERİMLİ KULLANIMA İLİŞKİN BİLGİLER

- Klima kapasitesinin kullanmak istediğiniz mekâna uygun olduğundan emin olun. Soğutma kapasitesi mekânın ihtiyacından daha küçük bir klima, verimli soğutma sağlayamayacağından kompresörü sürekli devrede tutmak zorunda kalacak ve enerji tüketimini artıracaktır.
- Soğutma kapasitesi mekânın ihtiyacından daha büyük bir klima ise ortamı çok hızlı soğutacağından kompresörü sık sık kapatıp açacaktır. Bu durum klimanın enerji tüketimini artıracaktır. Ayrıca daha yüksek kapasiteli klimalar daha yüksek ses seviyesine sahip olduğu için, klima kapasitesine göre daha küçük kalan mekândaki gürültü sizi rahatsız edecektir.
- Klimayı kullandığınız mekânın ısı yalıtımlı olması konforunuzu artırır, enerji tüketimini düşürür. Bu nedenle mekânın ısı kayıp-kazanç noktalarının iyi izole edilmesi önemlidir. Ayrıca klima kullanımı sırasında mekânın kapı ve pencerelerinin kapalı olması gerekmektedir. Kapıların açık tutulması zorunlu ise (mağaza ve dükkânlar gibi yerlerde), hava perdesi gibi dışarıdan sıcak veya soğuk hava akımını engelleyici cihazlar kullanılmalıdır.
- Güneşin camlardan doğrudan içeri girdiği saatlerde güneşliklerin, perdelerin veya panjurların kullanılması klimanın enerji tüketiminin artmasını engeller.
- Dış ünitenin doğrudan güneş altında olduğu yerlerde, bir tente, gölgelik vs ile (dış ünitenin hava akışını engellemek şartıyla) doğrudan gelen güneş ışığından korunması enerji tüketiminin artmasını engeller.
- Montaj esnasında iç ve dış ünitelerin yerleşim kurallarına uyulması önemlidir. Özellikle, ünitelerin hava giriş çıkış kanallarının ve üfleme menfezlerinin önlerinde hava akışını engelleyecek nesnelere olmaması gerekmektedir.
- Klimanın ihtiyaç duyduğunuz sıcaklık değerinden daha düşük değerlere ayarlanması enerji tüketiminizi artırırken, konfor etkisini azaltacaktır. Klimayı sürekli en düşük/yüksek ayar sıcaklığı yerine, ihtiyacınıza göre daha uygun sıcaklık değerlerinde kullanabilirsiniz. Yazın 23°C-26°C Kışın 20°C-23°C ve %50 nem oranının ideal konfor şartları olduğu bilinmekte ve bu konumlarda kullanmanız önerilmektedir.
- Klimanın toz tutucu filtrelerini düzenli aralıklarla temizleyin. Filtrelerin zaman içinde tıkanması hava akışını önleyeceğinden, klimadan beklediğiniz performansı almanızı engelleyecektir. Bu durum klimayı zorlayacağı için, enerji sarfiyatının da artmasına sebep olacaktır.
- Klimanın iç ve dış ünitelerinde yer alan ısı değiştiricilerinin temizliği çok önemlidir. Isı değiştiricilerinin kirlenmesi veya tıkanması, klimanın kapasitesini olumsuz yönde etkiler ve istediğiniz soğutma/ısıtmayı gerçekleştirmek için daha çok çalışmasına, dolayısıyla da enerji sarfiyatının artmasına sebep olur. Bu nedenle, klimaya yılda en az bir defa bakım yaptırmanızı öneririz. (Yıllık bakım garanti kapsamı dışındadır.)
- Klimanın programlama özelliğini kullanarak enerji sarfiyatını düşürebilirsiniz. Mekânı kullanmadığınız zamanlarda klimanın kapanmasını ve kullanacağınız zamanlarda yeniden açılmasını sağlayabilirsiniz.
- Hava yönlendirme kanatlarını, mekân içerisinde bulunan kişileri rahatsız etmeyecek şekilde ayarlamanızı öneririz.

Ünite ve Özellikleri

İç Ünite Ekranı

NOT: Farklı modellerde farklı ön panel ve ekran penceresi vardır. Satın aldığınız klima için aşağıda açıklanan göstergelerin tümü mevcut değildir. Lütfen satın aldığınız ünitenin iç ekran penceresini kontrol edin.

Bu kılavuzdaki resimler açıklayıcı amaçlıdır. İç ünitenizin gerçek şekli biraz farklı olabilir. Gerçek şekil geçerli olacaktır.

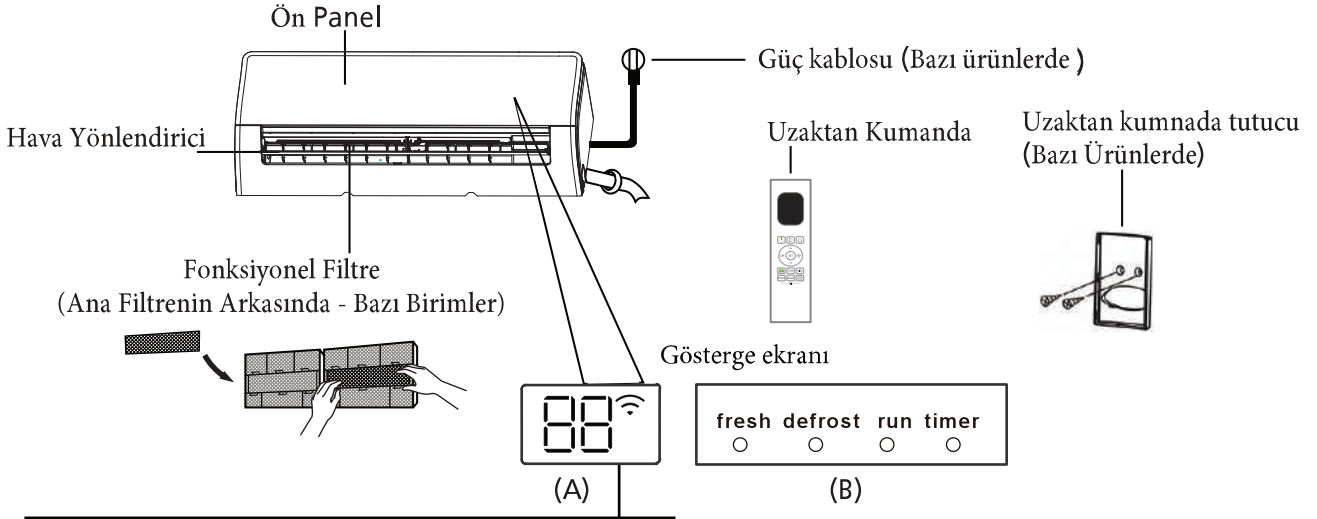

"fresh" Yeni özellik etkinleştirildiğinde (bazı birimler)

"defrost" buz çözme özelliği etkinleştirildiğinde.

"run" ünite açıkken.

"timer" ZAMANLAYICI ayarlandığında..

"📶" Kablosuz Kontrol özelliği etkinleştirildiğinde wifi (bazı birimler)

"88" Sıcaklık, çalışma özelliği ve hata kodlarını görüntüler:

"00" 3 saniye boyunca:

• ZAMANLAYICI AÇIK ayarlı (eğer ünite KAPALI ise), "00" ZAMANLAYICI AÇIK olarak ayarlandığında açık kalır)

• FRESH, SWING, TURBO, ECO veya SILENCE özelliği açık

"DF" 3 saniye boyunca:

• ZAMANLAYICI KAPALI ayarlanmış

• FRESH, SWING, TURBO, ECO veya SILENCE özelliği kapalı

"dF" Çözüldüğünde

"FP" 8 C ısıtma özelliği açıldığında (bazı birimler)

"CL" Aktif Temizleme özelliği açıldığında (İnvertör split tipi için)

Ünite kendi kendini temizlerken (Sabit hızlı tip için)

Kod Anlamlarını
Göster

Çalışma sıcaklığı

Klimanız aşağıdaki sıcaklık aralıklarının dışında kullanıldığında, bazı güvenlik koruma özellikleri devreye girebilir ve ünitenin devre dışı kalmasına neden olabilir.

Inverter Split Tip

	Soğutma modu	Isıtma modu	Nem alma
Oda sıcaklığı	17°C - 32°C (62°F - 90°F)	0°C - 30°C (32°F - 86°F)	10°C - 32°C (50°F - 90°F)
Dış ortam Sıcaklığı	0°C - 50°C (32°F - 122°F)	-15°C - 24°C (5°F - 75°F)	0°C - 50°C (32°F - 122°F)
	-15°C - 50°C (5°F - 122°F) (For models with low temp. cooling systems.)		
	0°C - 52°C (32°F - 126°F) (For special tropical models)		0°C - 52°C (32°F - 126°F) (For special tropical models)

YARDIMCI ELEKTRİKLİ ISITICILI DIŞ ÜNİTELER İÇİN

Dış sıcaklık 0 ° C'nin altında olduğunda kesintisiz devam eden performans sağlamak için üniteyi her zaman fişe takılı tutmanızı kesinlikle öneririz.

NOT: Oda bağıl nemi% 80'den az. Klima bu rakamın üzerinde çalışıyorsa, klima yüzeyinde yoğuşma olabilir. Lütfen dikey hava akış panjurunu maksimum açısına (yere düşey) ayarlayın ve YÜKSEK fan modunu ayarlayın.

Ünitenizin performansını daha da optimize etmek için aşağıdakileri yapın:

- Kapı ve pencereleri kapalı tutun.
- TIMER ON ve TIMER OFF işlevlerini kullanarak enerji kullanımını sınırlayın.
- Hava giriş veya çıkışlarını engellemeyin.
- Hava filtrelerini düzenli olarak inceleyin ve temizleyin.

Kızılötesi uzaktan kumandayı kullanma kılavuzu bu literatür paketine dahil değildir. Klima için tüm fonksiyonlar mevcut değildir, lütfen satın aldığınız cihazın iç ekranını ve uzaktan kumandasını kontrol edin..

Diğer Özellikler

• **Otomatik Yeniden Başlatma (bazı birimler)** Ünite gücü kesilirse, güç geri geldiğinde önceki ayarlarla otomatik olarak yeniden başlatılır.

• **Düşük Ortam Isıtma**

En zorlu hava koşullarına dayanacak gelişmiş invertör teknolojisi. Dış sıcaklık -30 ° C kadar düşük olsa bile, konforlu ve ısıtma havasının keyfini çıkarabilirsiniz.

• **Düşük Ortam Soğutma**

Düşük ortam soğutma fonksiyonunda, dış fan hızı kondenser sıcaklığına göre değiştirilebilir ve AC -15 ° C kadar düşük bir sıcaklıkta sorunsuz çalışabilir.

• **WiFi ablosuz Kontrol (bazı birimler)**

Kablosuz kontrol, klimanızı cep telefonunuzu ve bir Kablosuz bağlantı kullanarak kontrol etmenizi sağlar. USB cihazına erişim, değişim, bakım işlemleri profesyonel personel tarafından gerçekleştirilmelidir.

• **Breezeless (Esinti) işlevi**

- Esinti (baz birimler)
- Bu özellik, vücuda doğrudan hava akışını engeller ve ipeksi serinliğe kendinizi kaptırır.

• **Uyku işlemleri**

• **SLEEP işlevi**, uyurken enerji kullanımını azaltmak için kullanılır (ve rahat kalmak için aynı sıcaklık ayarlarına gerek yoktur). Bu işlev yalnızca uzaktan kumandayla etkinleştirilebilir. Uyku işlevi FAN veya NEM ALMA modunda kullanılamaz.

Uyumaya hazır olduğunuzda SLEEP düğmesine basın. SOĞUTMA modundayken, ünite sıcaklığı yükseltir

1 saat sonra 1 ° C, ve bir saat sonra 1 ° C daha artacaktır. ISITMA modundayken, ünite 1 saat sonra sıcaklığı 1 ° C düşürecek ve bir saat sonra 1 ° C ekleyecektir.

Uyku özelliği 8 saat sonra duracak ve sistem son durumla çalışmaya devam edecektir.

• **Panjur Açısı Belleği (bazı birimler)**

Ünitenizi açarken, panjur otomatik olarak eski açısına devam edecektir.

• **Soğutucu Akışkan Kaçak Tespiti (bazı birimler)**

İç ünite, soğutucu kaçağı tespit ettiğinde otomatik olarak "EL0C" yi gösterir.

• **Hava Taze işlevi (bazı birimler)**

• Yenilikçi hava teknolojisi, bakterileri, virüsleri, mikropları ve diğer zararlı maddeleri etkili bir şekilde ortadan kaldırır ve havayı tazeler

• **8 ° C ve 12 ° C ısıtma fonksiyonu**

Klima, ayarlanan sıcaklıkta ısıtma modunda çalıştığında

16 ° C değerinde, bir saniyede Temp Down düğmesine iki kez basarak işlem modunu aşağıdaki gibi kaydırın: 8 ° C ısıtma 12 ° C ısıtma Bir önceki ısıtma modu.

• **Anti-küf (bazı birimler)**

Üniteyi SOĞUTMA, OTOMATİK (SOĞUTMA) veya KURUTMA modlarından kapatırken, klima yoğun suyu kurutmak ve küf oluşumunu önlemek için çok düşük güçte çalışmaya devam edecektir.

• **Aktif Temizlik işlevi**

- Active Clean Teknolojisi, .s. e. anjörüne otomatik olarak donarak ve sonra buzla çözerek kokuya neden olabilecek toz, küf ve gresi temizler. Bir "pi-pi" sesi duyulacaktır.

Aktif temizleme işlemi, temizleme etkisini arttırmak için daha yoğun su üretmek için kullanılır ve soğuk hava üflenir. Temizlendikten sonra, iç rüzgar çarkı daha sonra buharla tırcıyı üfleyerek kurutmak için sıcak hava ile çalışmaya devam eder, böylece küf oluşumunu önler ve içini temiz tutar.

- Bu fonksiyon açıldığında, iç ünite ekran penceresi "CL" görünür, 20 ila 45 dakika sonra ünite otomatik olarak kapanır ve Aktif Temizleme fonksiyonunu iptal eder.

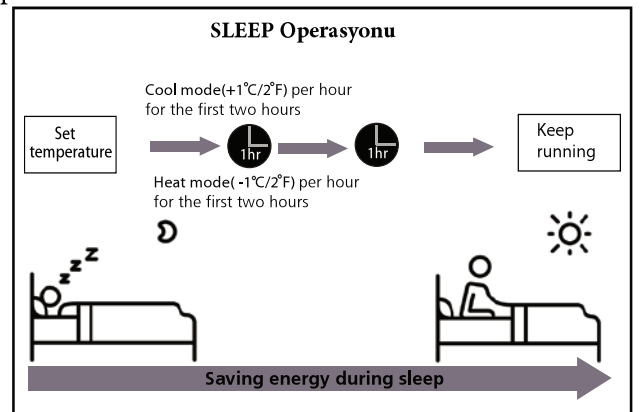

• Hava Akımı Ayar Açısı

Ünite açıkken, hava akışının yönünü (dikey / yatay açı) ayarlamak için uzaktan kumandadaki SWING düğmesini kullanın. Lütfen ayrıntılar için Uzaktan Kumanda Kılavuzuna bakın.

PANJUR AÇILARI ÜZERİNDE NOT

SOĞUTMA veya NEM ALMA modu kullanılırken, panjuru uzun süre çok dik bir açıda ayarlamayın. Bu, panjur kanadı üzerinde suyun yoğunlaşmasına neden olur ve bu da zemini veya mobilyalara düşürür. SOĞUTMA veya ISITMA modu kullanılırken, panjurun çok dik bir açıda ayarlanması, sınırlı hava akımı nedeniyle ünitenin performansını düşürebilir.

Hava akışının yatay açısının ayarlanması

Hava akışının yatay açısı manuel olarak ayarlanmalıdır. Deflektör çubuğunu tutun (Bkz. Şekil B) ve manuel olarak tercih ettiğiniz yöne ayarlayın. Bazı birimler için, hava akışının yatay açısı uzaktan kumanda ile ayarlanabilir. lütfen Uzaktan Kumanda Kılavuzuna bakın.

NOT: Panjuru elle hareket ettirmeyin. Bu, panjurun senkronize edilmemesine neden olur. Bu durumda, üniteyi kapatın ve birkaç saniye fişten çekin, ardından üniteyi yeniden başlatın. Bu, panjuru sıfırlayacaktır.

Fig. A

! DİKKAT

Parmaklarınızı ünitenin üfleyici ve emme tarafının içine ya da yanına koymayın. Ünite içindeki yüksek hızlı fan yaralanmalara neden olabilir.

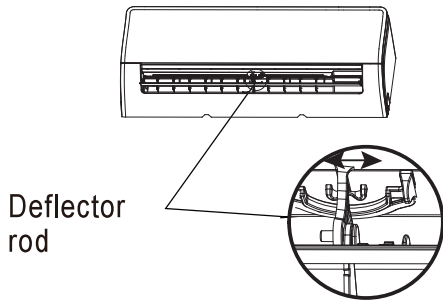
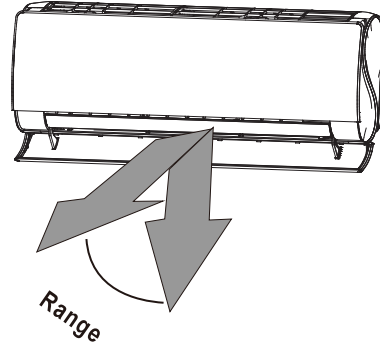

Fig. B



Manuel İşlem (uzaktan kumanda olmadan)

! DİKKAT

Manuel buton sadece test amaçlı ve acil durum işletimi içindir. Uzaktan kumanda kaybedilmediği ve kesinlikle gerekli olmadığı sürece lütfen bu işlevi kullanmayın. Düzenli işlemi geri yüklemek için üniteyi etkinleştirmek için uzaktan kumandayı kullanın. Manuel kullanımdan önce ünite kapatılmalıdır.

Ünitenizi manuel olarak çalıştırmak için:

1. İç ünitenin ön panelini açın.
2. Ekran kutusunun sağ tarafındaki MANUAL CONTROL düğmesini bulun.
3. FORCED AUTO modunu etkinleştirmek için MANUAL CONTROL düğmesine bir kez basın.
4. FORCED COOLING modunu etkinleştirmek için tekrar MANUAL CONTROL düğmesine basın.
5. Üniteyi kapatmak için MANUAL CONTROL düğmesine üçüncü kez basın.
6. Ön paneli kapatın.

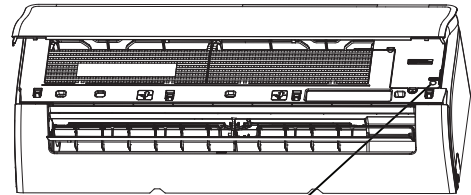

Manual control
button

BAKIM

İç Ünitenizi Temizleme



TEMİZLİK VE BAKIM ÖNCESİ

HER ZAMAN KLİMA SİSTEMİNİZİ KAPATIN VE TEMİZLİK VE BAKIM ÖNCESİ GÜÇ KAYNAĞINI KESİN.



DİKKAT

Üniteyi temizlemek için sadece yumuşak, kuru bir bez kullanın. Ünite özellikle kirliyse, temizlemek için ılık suya batırılmış bir bez kullanabilirsiniz.

- Üniteyi temizlemek için kimyasallar veya kimyasal işlem görmüş bezler kullanmayın.
- Üniteyi temizlemek için benzen, tiner, parlatma tozu veya diğer çözücülerini kullanmayın. Plastik yüzeyin çatlamasına veya deforme olmasına neden olabilirler.
- Ön paneli temizlemek için 40 °C'den daha sıcak su kullanmayın. Bu, panelin deforme olmasına veya renginin solmasına neden olabilir.

Hava Filtresini Temizleme

Tıkalı bir klima, cihazınızın soğutma verimliliğini azaltabilir ve sağlığınız için de kötü olabilir. Filtreyi iki haftada bir kez temizlediğinizden emin olun.

1. İç ünitenin ön panelini kaldırın.
2. Filtrenin ucundaki tırnağı tutun, yukarı kaldırın, sonra kendinize doğru çekin.
3. Şimdi filtreyi dışarı çekin.
4. Filtrenizde küçük bir hava tazeleme filtresi varsa, daha büyük bir filtreden ayırın. Bu hava tazeleme filtresini elde kullanılan bir vakumla temizleyin.
5. Büyük hava filtresini ılık, sabunlu suyla temizleyin. Hafif bir deterjan kullandığınızdan emin olun.

6. Filtreyi temiz suyla durulayın, sonra fazla suyu sallayın.

7. Serin ve kuru bir yerde kurulayın ve doğrudan güneş ışığına maruz bırakmaktan kaçının.

8. Kurduğunda, hava tazeleme filtresini daha büyük filtreye tekrar takın ve ardından tekrar iç üniteye kaydırın.

9. İç ünitenin ön panelini kapatın.

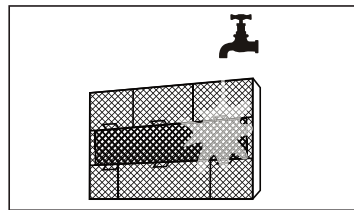
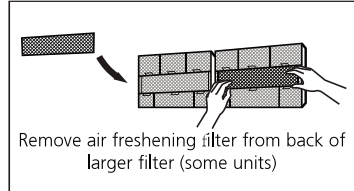
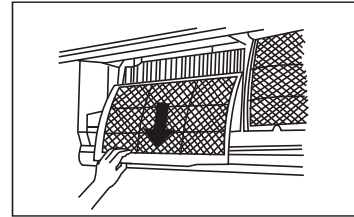
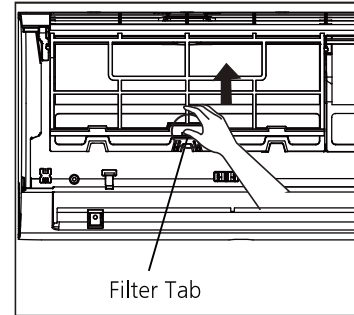

DİKKAT

Üniteyi kapattıktan sonra en az 10 dakika hava tazeleme (Plazma) filtresine dokunmayın.

! DİKKAT

- Filtreyi değiştirmeden veya temizlemeden önce, üniteyi kapatın ve güç kaynağını kesin.
- Filtreyi çıkarırken, ünitedeki metal parçalara dokunmayın. Keskin metal kenarlar sizi kesebilir.
- İç ünitenin içini temizlemek için su kullanmayın. Bu, yalıtımı tahrip edebilir ve elektrik çarpmasına neden olabilir.
- Kurutma işlemi sırasında filtreyi doğrudan güneş ışığına maruz bırakmayın. Bu, filtreyi küçültebilir.

Hava Filtresi Hatırlatıcıları (İsteğe bağlı)

Hava Filtresi Temizleme Hatırlatıcı
240 saatlik kullanımın ardından iç üniteye ekran penceresi "CL" olarak yanıp söner. Bu, filtrenizi temizlemeniz için bir hatırlatıcıdır. 15 saniye sonra, ünite önceki ekranına dönecektir. Hatırlatıcıyı sıfırlamak için, LED düğmesine basın uzaktan kumandanıza 4 kez basın veya MANUAL CONTROL düğmesi 3 kez. Hatırlatıcıyı sıfırlamazsanız, üniteyi yeniden başlattığımızda "CL" göstergesi tekrar yanıp söner.

Hava Filtresinin Değiştirilmesi Hatırlatma
2.880 saatlik kullanımın ardından, iç üniteye ekran penceresi "nF" yanıp sönecektir. Bu, filtrenizi değiştirmek için bir hatırlatmadır. 15 saniye sonra, ünite önceki ekranına dönecektir. Hatırlatıcıyı sıfırlamak için, LED düğmesine basın uzaktan kumandanıza 4 kez basın veya MANUAL CONTROL düğmesi 3 kez. Hatırlatıcıyı sıfırlamazsanız, üniteyi yeniden başlattığımızda "nF" göstergesi tekrar yanıp söner.

! DİKKAT

- Dış ünitenin bakımı ve temizliği yetkili satıcı veya lisanslı bir servis sağlayıcı tarafından gerçekleştirilmelidir.
- Herhangi bir ünite onarımı yapılmalı yetkili bir satıcı veya lisanslı bir servis sağlayıcı tarafından

Bakım - Uzun Süresiz Kullanım

Klimanızı uzun süre kullanmamayı planlıyorsanız, şunları yapın:

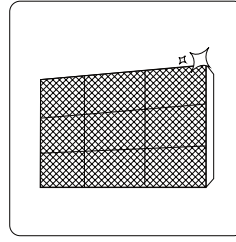

Tüm filtreleri temizle

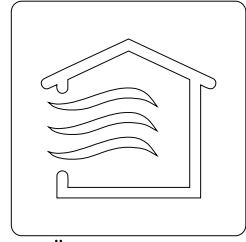

Ünite tamamen kuruyuncaya kadar FAN işlevini açın

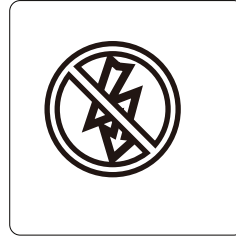

Üniteyi kapatın ve gücü kesin

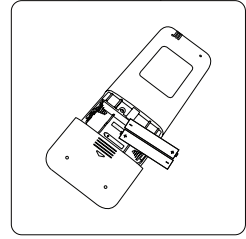

Pilleri uzaktan kumandadan çıkarın

Bakım - Sezon Öncesi Muayene

Uzun süre kullanmadığınızdan veya sık kullanım dönemlerinden önce, aşağıdakileri yapın:

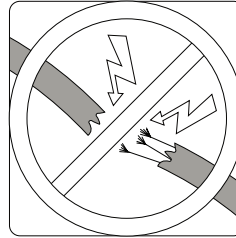

Hasarlı kabloları kontrol edin

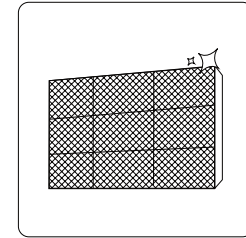

Tüm filtreleri temizle



Sızıntıları kontrol edin

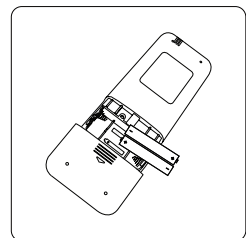

Pilleri değiştirin

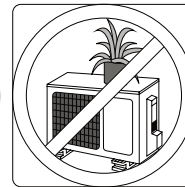
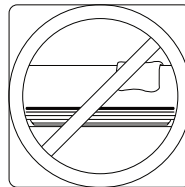

Hiçbir şeyin tüm hava giriş ve çıkışlarını engellemediğinden emin olun

Sorun giderme

⚠ GÜVENLİK ÖNLEMLERİ

Aşağıdaki koşullardan herhangi biri meydana gelirse, ünitenizi derhal kapatın!

- Güç kablosu hasar görmüş veya anormal derecede sıcak
- Yanan bir koku kokusu alıyorsunuz
- Ünite yüksek sesle veya anormal sesler veriyor
- Bir güç sigortası atıyor veya devre kesici sık sık açıyor
- Su veya diğer nesnelere ünitenin içine veya dışına düşüyor

KENDİNİZİ SABİT ETMEYE ÇIKMAYIN! HEMEN YETKİLİ BİR SERVİS SAĞLAYICI İLE İLETİŞİME GEÇİN!

Ortak sorunlar

Aşağıdaki sorunlar bir arıza değildir ve çoğu durumda onarım gerektirmez.

Konu	Muhtemel Nedenler
ON / OFF düğmesine basıldığında ünite açılmıyor	Klima, ünitenin aşırı yüklenmesini önleyen 3 dakikalık koruma özelliğine sahiptir. Ünite kapatıldıktan üç dakika önce yeniden başlatılamaz.
Ünite SOĞUTMA / ISITMA modundan FAN moduna geçer	Ünite don oluşumunu önlemek için ayarını değiştirebilir. Sıcaklık yükseldiğinde, ünite daha önce seçilen moda çalışmaya başlar.
	Ayarlanan sıcaklığa ulaşıldı; bu noktada ünite kompresörü kapattı. Sıcaklık tuşuna tekrar başladığında, ünite çalışmaya devam eder.
İç ünite beyaz sis yayar	Nemli bölgelerde, odanın havası ve şartlandırılmış hava arasındaki büyük sıcaklık farkı beyaz sise neden olabilir.
Hem iç hem de dış üniteler beyaz sis yayar	Ünite buz çözme işleminden sonra HEAT modunda yeniden başlatıldığında, buz çözme işleminden çıkan nem nedeniyle beyaz sis yayılabilir.
İç ünite ses çıkarıyor	Panjur pozisyonunu sıfırladığında bir hava sesi gelebilir.
	Ünitenin plastik parçalarının genişlemesi ve daralması nedeniyle üniteyi ISITMA modunda çalıştırdıktan sonra gıcirtı sesi geliyor.
Hem iç ünite hem de dış ünite ses çıkarıyor	Çalışma sırasında düşük tıslama sesi: Bu normaldir ve hem iç hem de dış ünitelerden kaynaklanan soğutucu gazdan kaynaklanır.
	Sistem başladığında düşük tıslama sesi, çalışmayı durdurdu ya da buzunu çözdü: Bu ses normaldir ve soğutucu gazın durması ya da yön değiştirmesi nedeniyle oluşur.
	Gıcirtı sesi: Çalışma sırasındaki sıcaklık değişimlerinin neden olduğu plastik ve metal parçaların normal genişlemesi ve büzülmesi gıcirtı seslerine neden olabilir.

Konu	Muhtemel Nedenler
Dış ünite ses çıkarıyor	Ünite mevcut işletim moduna bağlı olarak farklı sesler çıkartacaktır.
İç veya dış üniteden toz yayılıyor	Ünite, uzun süre kullanılmadığında, ünite açıldığında yayılacak olan toz biriktirebilir. Bu, uzun süre kullanılmadığında ünitenin kapatılmasıyla hafifletilebilir.
Ünite kötü bir koku yayabilir	Ünite, işlemler sırasında yayılacak olan ortamdaki (mobilya, yemek pişirme, sigara vb.) Gelen kokuları emebilir. Ünitenin filtreleri küflü hale geldiyse temizlenmelidir.
Dış ünitenin fanı çalışmıyor	Çalışma sırasında, ürünün çalışmasını optimize etmek için fan hızı kontrol edilir.
İşlem düzensiz, öngörülemiyor veya birim yanıt vermiyor	Cep telefonu kulelerinden ve uzaktan desteklerden kaynaklanan parazit ünitenin arızalanmasına neden olabilir. Bu durumda, aşağıdakileri deneyin: <ul style="list-style-type: none"> • Gücü kesin, ardından tekrar bağlayın. • Çalışmayı yeniden başlatmak için uzaktan kumandadaki ON / OFF düğmesine basın.

NOT: Sorun devam ederse, Yetkili servise veya en yakın müşteri hizmetleri merkeziyle iletişim kurun. Onlara ünite arızasının yanı sıra model numaranızın ayrıntılı bir tanımını verin.

Sorun giderme

Sorun oluştuğunda, Yetkili servise başvurmadan önce lütfen aşağıdaki noktaları kontrol edin.

Problem	Muhtemel Nedenler	Çözüm
Kötü Soğutma Performansı	Sıcaklık ayarı ortam oda sıcaklığından daha yüksek olabilir	Sıcaklık ayarını düşürün
	İç veya dış ünitelerdeki ısı eşanjörü kirlidir	Etkilenen ısı eşanjörünü temizleyin (yetkili servise bakım yaptırın)
	Hava filtresi kirlidir	Filtreyi çıkarın ve talimatlara göre temizleyin.
	Her iki ünitenin hava girişi veya çıkışı tıkalı	Üniteyi kapatın, engeli kaldırın ve tekrar açın
	Kapı ve pencereler açık	Üniteyi çalıştırırken tüm kapı ve pencerelerin kapalı olduğundan emin olun.
	Aşırı ısı güneş ışığı tarafından üretilir	Yüksek sıcaklıkta veya parlak güneş ışığında, pencereleri ve perdeleri kapatın
	Odada çok fazla ısı kaynağı var (insanlar, bilgisayarlar, elektronik cihazlar, vb.)	Isı kaynaklarının miktarını azaltın
	Gaz kaçağı	Sızıntıları kontrol edin, gerekirse yeniden kapatın ve soğutucu doldurun
SILENCE işlevi etkin (isteğe bağlı işlev)	SILENCE işlevi, çalışma frekansını azaltarak ürün performansını düşürebilir. SILENCE işlevini kapatın.	











Problem	Muhtemel Nedenler	Çözüm
Ünite çalışmıyor	Güç kesintisi	Gücün geri kazanılmasını bekleyin
	Güç kapalı	Gücü aç
	Sigorta yanmış	Sigortayı değiştirin
	Uzaktan kumanda pilleri bitmiş	Pilleri değiştirin
	Birim'in 3 dakikalık koruması etkinleştirildi	Üniteyi yeniden başlattıktan sonra üç dakika bekleyin
	Zamanlayıcı aktif	Zamanlayıcıyı kapat
Ünite sık sık başlar ve durur	Sistemde çok fazla veya çok az soğutucu var	Sızıntı olup olmadığını kontrol edin ve sistemi soğutucu akışkanla doldurun.
	Sıkıştırılmaz gaz veya nem sisteme girmiştir.	Tahliye edin ve sistemi soğutucu akışkanla doldurun
	Kompresör bozuldu	Kompresörü değiştirin
	Voltaj çok yüksek veya çok düşük	Gerilimi düzenlemek için bir regülatör takın
Kötü ısıtma performansı	Dış ortam sıcaklığı çok düşük	Yardımcı ısıtma cihazı kullanın
	Soğuk hava kapı ve pencerelerden giriyor	Kullanım sırasında tüm kapı ve pencerelerin kapalı olduğundan emin olun.
	Sızıntı veya uzun süreli kullanım nedeniyle düşük soğutucu akışkan	Sızıntıları kontrol edin, gerekirse yeniden kapatın ve soğutucu doldurun
Gösterge lambaları sönmeye devam ediyor	Ünite çalışmayı durdurabilir veya güvenli bir şekilde çalışmaya devam edebilir. Gösterge lambaları yanıp sönmeye devam ederse veya hata kodları belirirse, yaklaşık 10 dakika bekleyin. Sorun kendi kendine çözülebilir. Değilse, gücü kesin ve tekrar bağlayın. Üniteyi açın. Sorun devam ederse, gücü kesin ve en yakın müşteri hizmetleri merkeziyle iletişime kurun.	
Hata kodu görünür ve iç ünite camı ekranında aşağıdaki gibi harflerle başlar:		
<ul style="list-style-type: none"> • E(x), P(x), F(x) • EH(xx), EL(xx), EC(xx) • PH(xx), PL(xx), PC(xx) 		

NOT: Yukarıdaki kontroller ve diyagnostik işlemleri yaptıktan sonra sorununuz devam ederse, ünitenizi hemen kapatın ve yetkili bir servis merkeziyle iletişime geçin.

Aksesuarlar

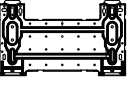
Klima sistemi ařađıdaki aksesuarlar ile birlikte gelir. Klimayı monte etmek için tüm montaj parçalarını ve aksesuarlarını kullanın. Yanlıř montaj su sızıntısına, elektrik çarpmasına ve yangına neden olabilir veya ekipmanın arızalanmasına neden olabilir.

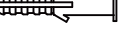
Ürün dahil deđildir. Klima ile ayrı olarak satın alınmalıdır.

Aksesuarların Adı	Q'ty(pc)	řekil	Aksesuarların Adı	Q'ty(pc)	řekil
Manuel	2~3		Uzaktan kumanda	1	
Drenaj eklem (sođutma ve ısıtma modelleri için)	1		Pil	2	
Conta (sođutma ve ısıtma modelleri için)	1		Uzaktan kumanda tutucusu (isteđe bađlı)	1	
Montaj plakası	1		Uzaktan kumanda tutucusu için sabitleme vidası (isteđe bađlı)	2	
Dübel	5~8 (depending on models)		Küçük Filtre (Makineyi kurarken ana hava filtresinin arkasına yetkili teknisyen tarafından takılması gerekir)	1~2 (modellere bađlı olarak)	
Vida	5~8 (depending on models)				

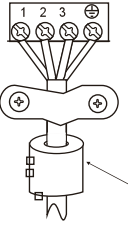
Adı	řekil	Adet	
Bađlantı borusu düzeneđi	Likit hattı	Φ 6.35 (1/4 in)	Satın almanız gereken parçalar ayrı ayrı kesilmelidir. Satıcınıza, satın aldığınız ünitenin uygun boru boyutuna bakın.
		Φ 9.52 (3/8 in)	
	Gaz hattı	Φ 9.52 (3/8 in)	
		Φ 12.7 (1/2 in)	
		Φ 16 (5/8 in)	
	Φ 19 (3/4 in)		
Manyetik halka ve kemer (varsa, lütfen bađlantı kablosuna takmak için bađlantı řemasına bakın.)	 <p>Kayıřı, kabloya sabitlemek için Manyetik halkanın deliđinden geçirin</p>	Modellere göre deđiřir	

Kurulum Özeti - İç Ünite

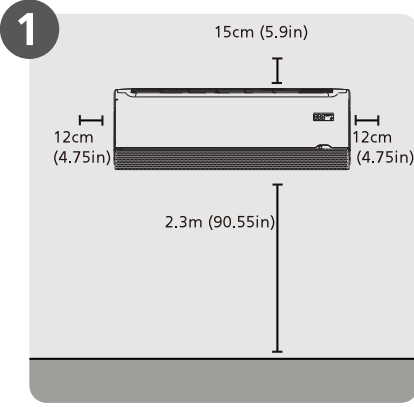

Montaj Konumu Seçin

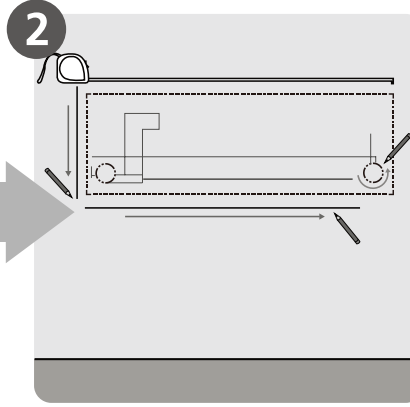

Duvar Deliği Konumunu Belirle

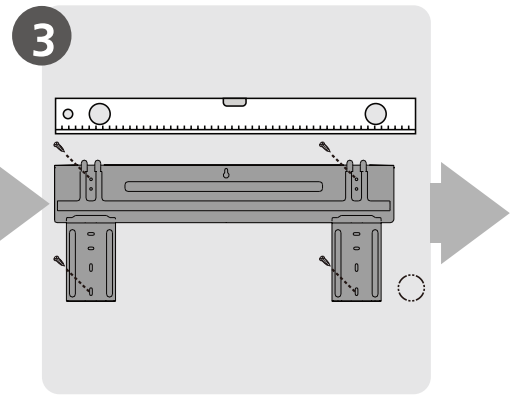

Montaj Plakasını takın

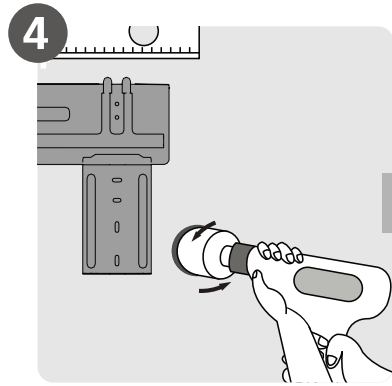

Matkap ile Duvar Deliği Açın

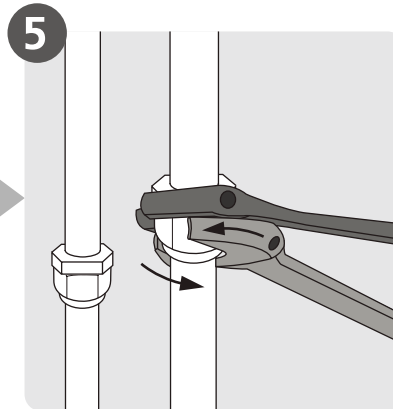

Boruları Bağlayın

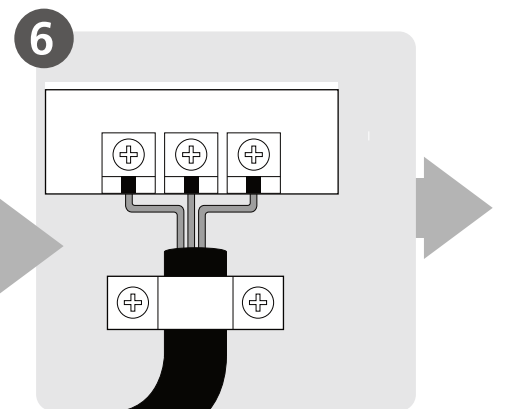

Kablo Bağlama

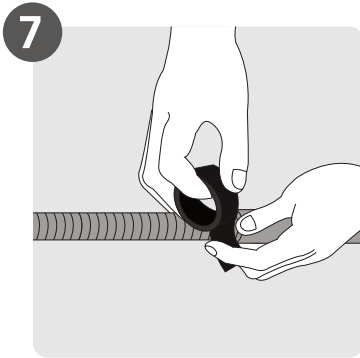

Tahliye Hortumunu Hazırlayın

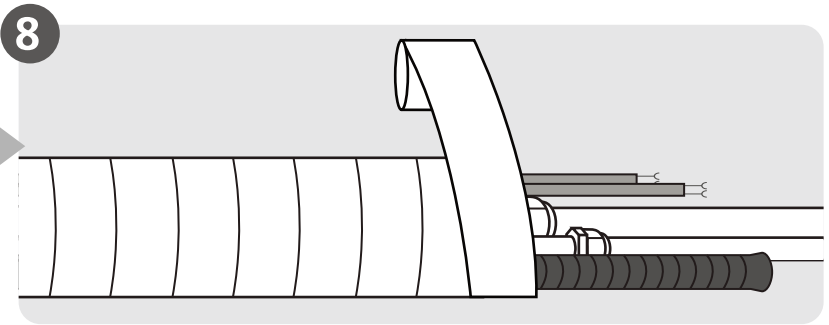

Boruları ve Kabloları Sarın

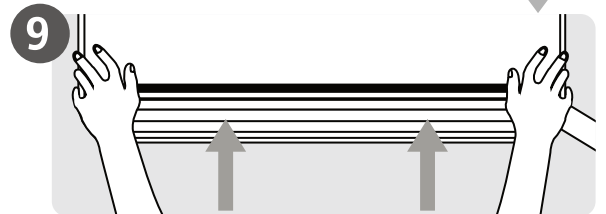

İç ünite montajı yapın

Klima Parçaları

NOT: Kurulum yerel ve ulusal standartların gereklerine uygun olarak yapılmalıdır. Kurulum, farklı alanlarda biraz farklı olabilir.

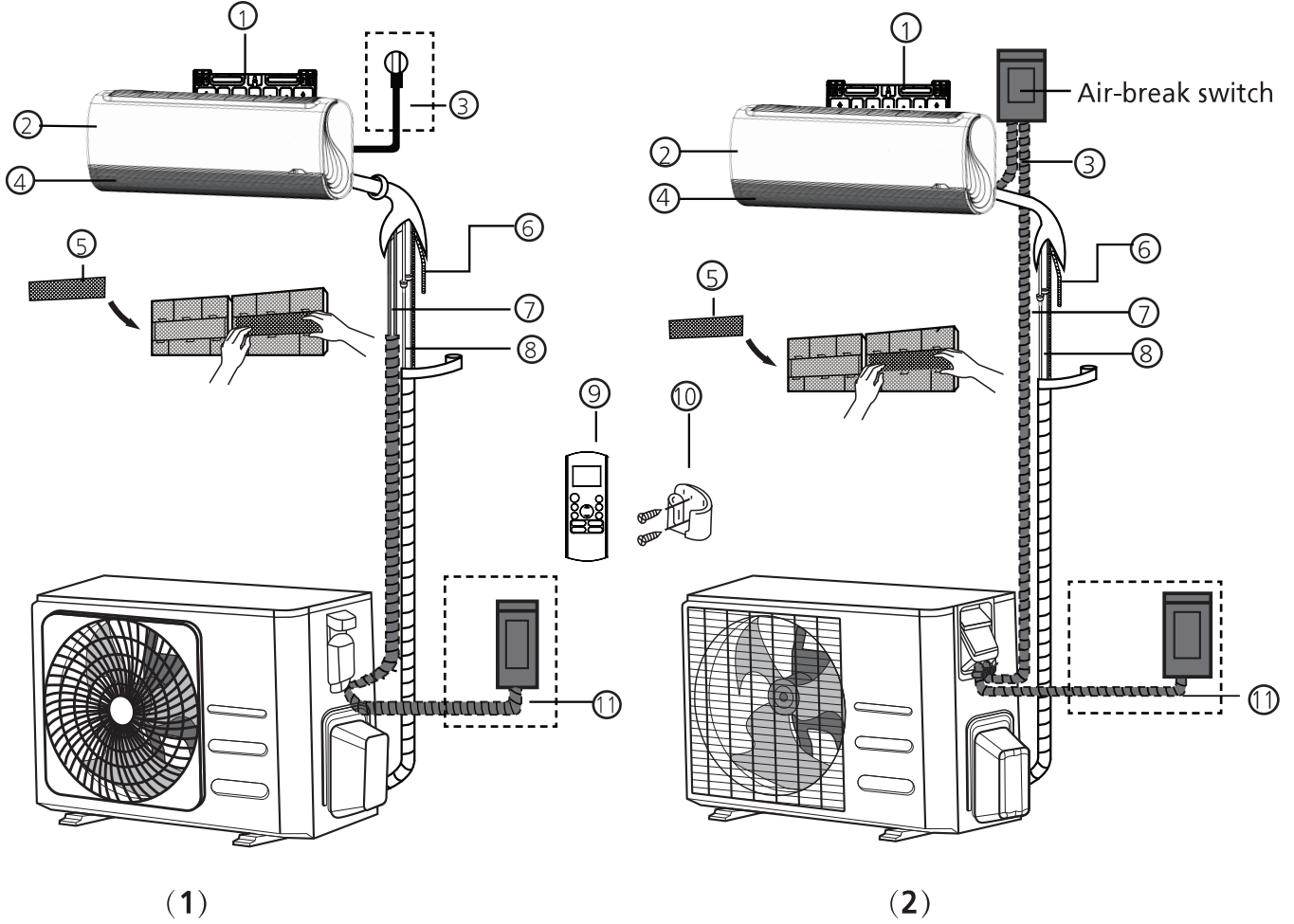

- | | | |
|-------------------------------|---|--|
| ① Montaj plakası | ⑤ İşlevsel Filtre (Ana Filtrenin Arkasında - Bazı Birimler) | ⑨ Uzaktan kumanda |
| ② Ön panel | ⑥ Drenaj Borusu Sinyal | ⑩ Uzaktan Kumanda Tutucu (Bazı Birimler) |
| ③ Güç Kablosu (Bazı Birimler) | ⑦ Kablosu Soğutucu | ⑪ Dış Ünite Güç Kablosu (Bazı Birimler) |
| ④ panjurlu pencere | ⑧ Akışkan Borusu | |

ÇİZİMLER İÇİN NOT

Bu kılavuzdaki resimler açıklayıcı amaçlıdır. İç ünitenizin gerçek şekli biraz farklı olabilir. Gerçek şekil geçerli olacaktır.

İç Ünite Kurulumu

Kurulum Talimatları - İç ünite

KURULUM ÖNCESİ

İç üniteyi monte etmeden önce, iç ünitenin model numarasının dış ünitenin model numarasıyla eşleştirdiğinden emin olmak için ürün kutusundaki etikete bakın.

Adım 1: Kurulum yerini seçin İç üniteyi kurmadan önce uygun bir konum seçmelisiniz. Aşağıdakiler, ünite için uygun bir yer seçmenize yardımcı olacak standartlardır.

Doğru kurulum yerleri aşağıdaki standartlara uygundur:

- İyi hava sirkülasyonu
- Uygun drenaj
- Üniteden gelen gürültü diğer insanları rahatsız etmemeli
- Sağlam ve titreşimsiz bir alan olmalı
- Ünitenin ağırlığını taşıyabilecek kadar güçlü
- Diğer tüm elektrikli cihazlardan (örneğin, TV, radyo, bilgisayar) en az bir metre uzakta olan bir yer

Üniteyi aşağıdaki konumlara monte etmeyin:

- Herhangi bir ısı, buhar veya yanıcı gaz kaynağının yakınına
- Perde veya giysi gibi yanıcı maddelerin yanına
- Hava dolaşımını engelleyebilecek herhangi bir engelin yanına
- Kapının yanına
- Doğrudan güneş ışığına maruz kalan bir yere

DUVAR DELİĞİ HAKKINDA NOT:

Sabitlenmiş soğutucu akışkan borusu yoksa: Bir yer seçerken, iç ve dış üniteleri birbirine bağlayan sinyal kablosu ve soğutucu borusu için bir duvar deliği için yeterli alan bırakmanız gerektiğini (bkz. Bağlantı boruları için matkap duvar deliği bölümüne bakın) unutmayın. Tüm borular için varsayılan konum, iç ünitenin sağ tarafıdır (üniteye bakarken). Bununla birlikte, ünite hem sola hem de sağa boru yerleştirebilir. Duvar ve tavandan uygun mesafeyi sağlamak için aşağıdaki şemaya bakınız:

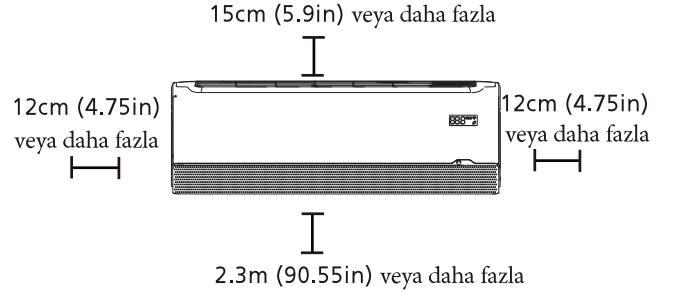

Adım 2: Montaj plakasını duvara takın

Montaj plakası, iç üniteyi monte edeceğiniz parçadır

- Montaj plakasını iç ünitenin arkasına bağlayan vidayı çıkarın.

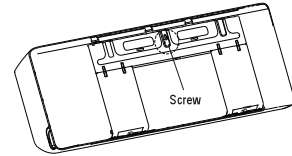

- Montaj plakasını verilen vidalarla duvara sabitleyin. Montaj plakasının duvara yaslandığından emin olun.

BETON VEYA TUĞLA DUVAR İÇİN NOT:

Duvar tuğla, beton veya benzeri bir malzemeden yapılmışsa, duvara 5 mm çapında delikler açın ve sağlanan dübelleri yerleştirin. Ardından, vidaları doğrudan sıkarak montaj plakasını duvara sabitleyin.

Adım 4: Soğutucu akışkan borularını hazırlayın

Soğutucu akışkan boruları, ünitenin arkasına bağlı bir yalıtım manşonunun içindedir. Duvardaki delikten geçmeden önce boruları hazırlamanız gerekir.

1. Duvar deliğinin montaj plakasının konumuna göre, borunun üniteden çıkacağı tarafı seçin.
2. Duvar deliği ünitenin arkadaysa, montaj panelini yerinde tutun. Duvar deliği iç ünitenin yanındaysa, plastik montaj panelini ünitenin o tarafından çıkarın.

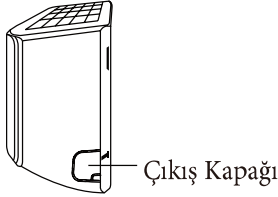

3. Mevcut bağlantı boruları zaten duvara gömülmüşse, doğrudan Tahliye Hortumu Bağlama adımına ilerleyin. Gömülü boru yoksa, iç ünitenin soğutucu borularını iç ve dış ünitelere bağlanan bağlantı borularına bağlayın. Ayrıntılı talimatlar için bu kılavuzun Soğutucu Akışkan Boru Bağlantısı bölümüne bakın.

BORU AÇISINDAN NOT

Soğutucu akışkan boruları iç üniteden dört farklı açıdan çıkabilir: Sol taraf, Sağ taraf, Sol arka, Sağ arka.

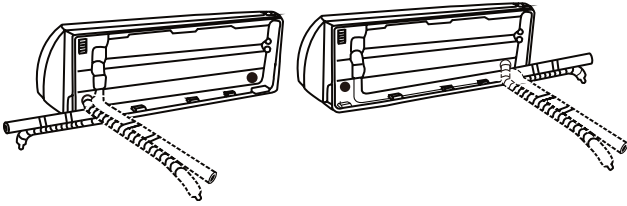

! DİKKAT

Boruları bükerken hasar görmemesine son derece dikkat edin. Borulardaki herhangi bir çentik, ünitenin performansını etkileyecektir.

Adım 5: Tahliye hortumunu bağlayın

Boşaltma hortumu varsayılan olarak ünitenin sol tarafına takılıdır (ünitenin arkasına baktığınızda)

- İyi bir sızdırmazlık sağlamak ve sızıntıları önlemek için bağlantı noktasını Teflon bantla sıkıca sarın.
- Hava filtresini sökün ve suyun üniteden düzgün şekilde aktığından emin olmak için drenaj tavasına az miktarda su dökün.

! Drenaj Hortumu Yerleşimi İle İlgili Not

Boşaltma hortumunu aşağıdaki şekillere göre ayarladığınızdan emin olun.

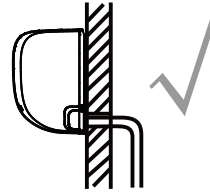

DOĞRU

Doğru tahliyeyi sağlamak için tahliye hortumunda bükülme veya çekme olmadığından emin olun.

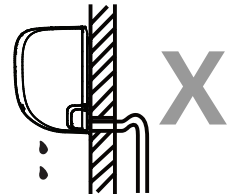

DOĞRU DEĞİL

Boşaltma hortumundaki bükülmeler su direnci yaratacaktır.

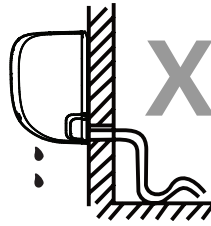

DOĞRU DEĞİL

Boşaltma hortumundaki bükülmeler su direnci yaratacaktır..

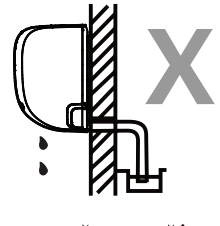

DOĞRU DEĞİL

Boşaltma hortumunun ucunu suya veya su toplayan kaplara koymayın. Bu, uygun drenajı önleyecektir.

Kullanılmayan drenaj delik tapası

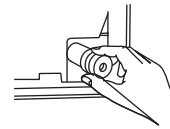

İstenmeyen sızıntıları önlemek için, kullanılmamış tahliye deliğini verilen lastik tapa ile kapatmanız gerekir.



ELEKTRİKSEL BİR ÇALIŞMA YAPMADAN ÖNCE, BU MEVZUATLARI OKUYUN

1. Tüm kablolama yerel ve ulusal elektrik kurallarına ve düzenlemelerine uygun olmalı ve lisanslı bir elektrik teknisyeni tarafından kurulmalıdır.
2. Tüm elektrik bağlantıları, iç ve dış ünitelerin panellerinde bulunan Elektrik Bağlantı Şeması'na göre yapılmalıdır.
3. Güç kaynağında ciddi bir güvenlik sorunu varsa, derhal çalışmayı bırakın. Müşteriye gerekçenizi açıklayın ve güvenlik sorunu doğru şekilde çözülene kadar üniteyi kurmayı reddedin.
4. Güç voltajı, nominal voltajın% 90-110 arasında olmalıdır. Yetersiz güç kaynağı arızaya, elektrik çarpmasına veya yangına neden olabilir.
5. Sabit kablolarla güç bağlanıyorsa, bir aşırı gerilim koruyucu ve ana güç sigortası takın. ünitenin maksimum akımının 1,5 katı kapasite.
6. Sabit kablolarla güç bağlanıyorsa, tüm kutupları ayıran ve en az (3 mm) 'lik bir temas ayırımına sahip olan bir anahtar veya devre kesici, sabit kabloya dahil edilmelidir. Kalifiye teknisyen onaylı bir devre kesici veya anahtar kullanılmalıdır.
7. Üniteyi sadece bireysel bir branş devre prizine bağlayın. Bu prize başka bir cihaz bağlamayın.
8. Klimayı uygun şekilde toprakladığınızdan emin olun.
9. Her tel sıkıca bağlanmalıdır. Gevşek kablolama, terminalin aşırı ısınmasına neden olarak ürün arızasına ve olası yangına neden olabilir.
10. Kabloların soğutucu borularına, kompresöre veya ünite içindeki hareketli parçalara temas etmesine izin vermeyin.
11. Ünite yardımcı bir elektrikli ısıtıcıya sahipse, yanıcı malzemelerden en az 1 metre uzağa kurulmalıdır.
12. Elektrik çarpmasından kaçınmak için, güç kaynağı kapatıldıktan hemen sonra elektrikli bileşenlere asla dokunmayın. Gücü kapattıktan sonra, elektrikli bileşenlere dokunmadan önce her zaman 10 dakika veya daha fazla bekleyin.

⚠ DİKKAT

ELEKTRİKSEL VEYA KABLOLAMA ÇALIŞMASI YAPMADAN ÖNCE, SİSTEME ANA GÜCÜ KAPATIN.

Adım 6: Sinyal kablosunu bağlayın

Sinyal kablosu, iç ve dış üniteler arasındaki iletişimi sağlar. Bağlantı için hazırlanmadan önce ilk doğru kablo boyutunu seçmelisiniz.

Kablo çeşitleri

- Dahili Güç Kablosu (varsa):

H05VV-F veya H05V2V2-F

- Dış Mekan Güç Kablosu: H07RN-F

- Sinyal Kablosu: H07RN-F

Güç ve Sinyal Kablolarının Minimum Kesit

Anma akımı Cihaz (A)	Nominal Kesit (mm ²)
> 3 and ≤ 6	0.75
> 6 and ≤ 10	1
> 10 and ≤ 16	1.5
> 16 and ≤ 25	2.5
> 25 and ≤ 32	4
> 32 and ≤ 40	6

DOĞRU KABLO BOYUTUNU SEÇİN

Güç kaynağı kablosunun, sinyal kablosunun, sigortanın ve gerekli anahtarın boyutu ünitenin maksimum akımı ile belirlenir. Maksimum akım, ünitenin yan panelinde bulunan isim plakasında belirtilmiştir. Doğru kabloyu, sigortayı veya anahtarı seçmek için bu etikete bakın.

⚠ UYARI

TÜM KABLOLAMA, İÇ ÜNİTE ÖN PANELİNİN ARKASINDA BULUNAN KABLO ŞEMASI İLE DÜZENLENMELİDİR.

1. İç ünitenin ön panelini açın.
2. Bir tornavida kullanarak, ünitenin sağ tarafındaki kablo kutusu kapağını açın.
3. Bu terminal bloğunu ortaya çıkaracaktır.

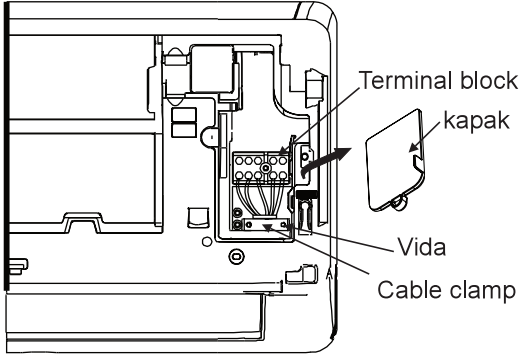

⚠ DİKKAT

TÜM KABLOLAMA, İÇ ÜNİTE ÖNCESİ PANELİN ARKASI ÜZERİNE BAĞLANAN KABLO ŞEMASI'NE GÖRE KESİNLİKLE YAPILMALIDIR.

3. Terminal bloğunun altındaki kablo kelepçesini sökün ve bir kenara koyun.
4. Ünitenin arkasına bakacak şekilde, sol alt taraftaki plastik paneli çıkarın.
5. Sinyal kablosunu bu yuvanın içinden, ünitenin arkasından öne doğru besleyin.
6. Ünitenin ön tarafına bakacak şekilde, kablosuz bağlantıyı iç ünitenin kablo şemasına göre bağlayın, ucu takın ve her bir teli ilgili terminale sıkıca vidalayın.

⚠ DİKKAT

FAZ VE NÖTR KABLOLARI KARIŞTIRMAYIN

Bu tehlikelidir ve klima ünitesinin arızalanmasına neden olabilir.

7. Her bağlantının sağlam olduğundan emin olmak için kontrol ettikten sonra, sinyal kablosunu üniteye sabitlemek için kablo kelepçesini kullanın. Kablo kelepçesini sıkıca aşağı doğru vidalayın.
8. Ünitenin önündeki tel kapağını ve arkasındaki plastik paneli değiştirin.



KABLOLAMA HAKKINDA NOT

KABLO BAĞLANTISI SÜRECİ BİRİMLER VE BÖLGELER ARASINDAKİ YAĞLI FARKLI OLABİLİR.

Adım 7: Sarma ve kablolar

Boruları, tahliye hortumunu ve sinyal kablosunu duvar deliğinden geçirmeden önce, yer kazanmak, korumak ve yalıtım için bir araya toplamanız gerekir (Kuzey Amerika'da geçerli değildir).

1. Drenaj hortumunu, soğutucu akışkan borularını ve sinyal kablosunu aşağıda gösterildiği gibi bağlayın:

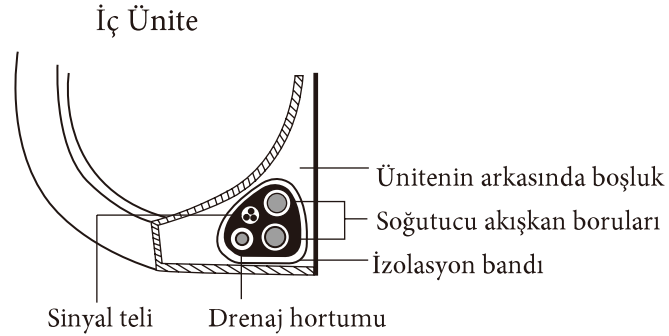

Drenaj Hortumu Altında Olmalı

Tahliye hortumunun demetin altında olduğundan emin olun. Drenaj hortumunu demetin üstüne koymak drenaj tavasına neden olabilir aşırı akmaya neden olabilir; bu, yangına veya su hasarına neden olabilir.

DİĞER KABLOLAR İLE SİNYAL KABLOSU SARMAYIN

Bu parçaları bir arada tutarken, sinyal kablosunu başka herhangi bir kabloyla birleştirmeyin veya geçmeyin.

2. Yapışkan vinil bant kullanarak, tahliye hortumunu soğutucu akışkan borularının altına takın.

3. İzolasyon bandı kullanarak, sinyal kablosunu, soğutucu akışkan borularını ve tahliye hortumunu sıkıca birbirine sarın. Tüm öğelerin paketlendiğini kontrol edin.

BORU UÇLARINI AÇMAYIN

Paketi sararken, boruların uçlarını açılmamış halde tutun. Kurulum işleminin sonunda sızıntıları test etmek için bunlara erişmeniz gerekir (bu kılavuzun Elektrik Kontrolleri ve Kaçak Kontrolleri bölümüne bakın).

Adım 8: İç üniteyi monte edin

Dış üniteye yeni bağlantı boruları taktıysanız, aşağıdakileri yapın:

1. Soğutucu akışkan borularını duvardaki delikten daha önce geçirdiyseniz 4. Adım'a ilerleyin.
2. Aksi takdirde, pislik veya yabancı maddelerin borulara girmesini önlemek için soğutucu boruların uçlarının sızdırmazlığını kontrol edin.
3. Sarılı soğutucu akışkan boruları demetini, tahliye hortumunu ve sinyal kablosunu duvardaki delikten yavaşça geçirin.
4. İç ünitenin tepesini montaj plakasının üst kancasına asın.
5. Ünitenin sol ve sağ taraflarına hafif bir basınç uygulayarak ünitenin montaj üzerine sıkıca bağlandığını kontrol edin. Ünite titrememeli veya kaydırılmamalıdır.
6. Düzgün baskı kullanarak, ünitenin alt yarısına basın. Ünite montaj plakasının altı boyunca kancalara oturana kadar aşağı doğru bastırın.
7. Yine, ünitenin sol ve sağ taraflarına hafif bir basınç uygulayarak ünitenin sıkıca monte edildiğini kontrol edin.

Soğutucu akışkan boruları zaten duvara gömülü ise, aşağıdakileri yapın:

1. İç ünitenin tepesini montaj plakasının üst kancasına asın.
2. Üniteyi yükseltmek için bir braket veya kama kullanın, böylece soğutucu borularını, sinyal kablosunu ve drenaj hortumunu bağlamak için yeterli alan verin.

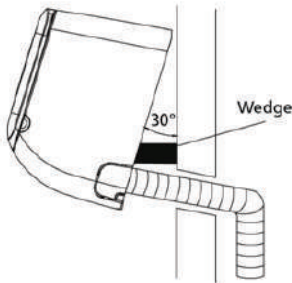

3. Tahliye hortumunu ve soğutucu borularını bağlayın (talimatlar için bu kılavuzun Soğutucu Akışkan Boru Bağlantısı bölümüne bakın).
4. Sızıntı testini gerçekleştirmek için boru bağlantı noktasını açık tutun (bu kılavuzun Elektrik Kontrolleri ve Kaçak Kontrolleri bölümüne bakın).
5. Sızıntı testinden sonra, bağlantı noktasını yalıtım bandı ile sarın.
6. Üniteyi destekleyen braketini veya kamayı çıkarın.
7. Eşit basınç kullanarak, ünitenin alt yarısına basın. Ünite montaj plakasının altı boyunca kancalara oturana kadar aşağı doğru bastırın.

BİRİM AYARLANABİLİR

Montaj plakasındaki kancaların, ünitenin arkasındaki deliklerden daha küçük olduğunu unutmayın. Gömülü boruları iç üniteye bağlamak için yeterli yeriniz olmadığını düşünüyorsanız, ünite modele bağlı olarak yaklaşık 15 mm kadar sola veya sağa ayarlanabilir.



Dış Ünite Kurulumu

Üniteyi yerel yasalara ve düzenlemelere uyarak kurun, farklı bölgeler arasında biraz farklılık olabilir.

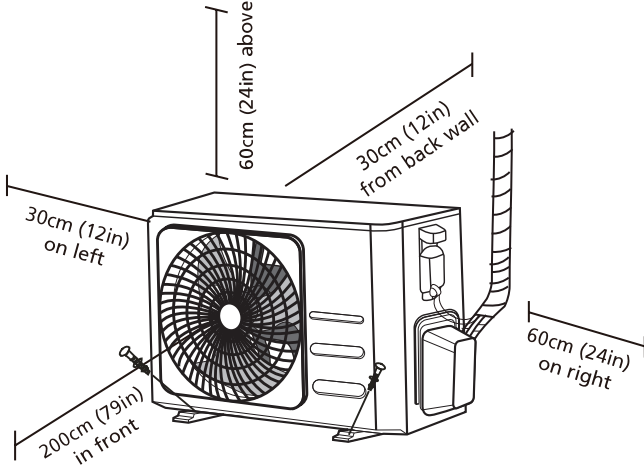

Kurulum Talimatları - Dış ünite

1. Adım: Kurulum yerini seçin

Dış üniteyi kurmadan önce uygun bir yer seçmelisiniz. Aşağıdakiler, ünite için uygun bir yer seçmenize yardımcı olacak standartlardır.

Doğru kurulum yerleri aşağıdaki standartlara uygundur:

- Yukarıdaki Kurulum alanı gereksinimleri gösterilen tümekansal gereksinimlerini karşılar.
 - İyi hava sirkülasyonu ve havalandırma
 - Duvar birimi destekleyebilir ve titreşim olmaz
 - Gürültü ünteden başkalarının rahatsız etmemeli
 - Doğrudan güneş ışığı veya yağmardan korunmalı
 - Kar yağışı beklenen yerlerde, buz birikimini ve ısı değiştirici hasarını önlemek için üniteyi yer üstünde kaldırın Üniteyi ortalama birikmiş olan kar yağışının üzerinde olacak kadar yüksek monte edin. Minimum yükseklik 18 inç olmalıdır

Üniteyi aşağıdaki konumlara monte etmeyin:

- ⊘ Hava giriş ve çıkışlarını engelleyebilecek bir engele yakın
- ⊘ Bir sokağın yakınında, kalabalık alanlarda veya ünite gürültüsünün başkalarını rahatsız edebileceği yerlerde
- ⊘ Sıcak hava tahliyesiyle zarar görecektir hayvan veya bitkilerin yakınında
- ⊘ Herhangi bir yanıcı gaz kaynağının yakınında
- ⊘ Çok miktarda toza maruz kalan bir yerde
- ⊘ Aşırı miktarda tuzlu havaya maruz kalan bir yerde

AŞIRI HAVA DURUMUNA ÖZEL DEĞERLENDİRMELER

Ünite ağır rüzgara maruz kalırsa:

Üniteyi, hava çıkış fanının rüzgar yönüne 90° açı yapacak şekilde takın. Gerekirse, aşırı ağır rüzgarlardan korumak için ünitenin önünde bir bariyer oluşturun. Aşağıdaki şekillere bakınız.

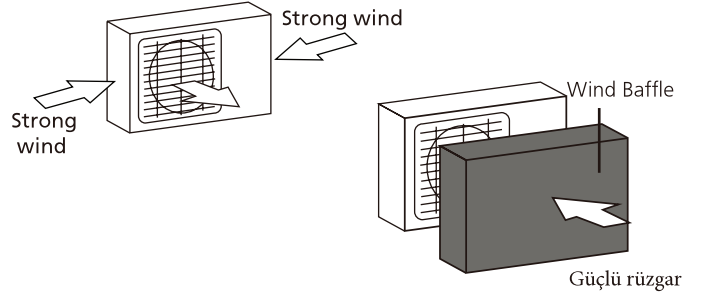

Ünite sık sık şiddetli yağmur veya kar altında kalırsa:

Korumak için birimin üzerine bir barınak inşa et yağmurdan veya kardan. Ünite etrafındaki havayı tıkamamaya dikkat edin.

Ünite sıklıkla tuzlu havaya maruz kalırsa (deniz kenarı):

Korozyona karşı özel olarak tasarlanmış dış üniteyi kullanın.

Adım 2: Tahliye bağlantısını takın (sadece Isı pompası ünitesi)

Dış üniteyi yerine cıvatalamadan önce, tahliye bağlantısını ünitenin altına takmanız gerekir. Dış ünite tipine bağlı olarak iki farklı tahliye bağlantısı olduğuna dikkat edin.

Tahliye bağlantısı bir lastik conta ile birlikte gelirse (bkz. Şekil A), aşağıdakileri yapın:

1. Lastik contayı dış üniteye bağlayacak olan tahliye bağlantısının ucuna takın.
2. Tahliye bağlantısını, ünitenin taban tavasındaki deliğe yerleştirin.
3. Tahliye bağlantısını, ünitenin önüne bakan yerine oturana kadar 90° döndürün.
4. Isıtma modunda suyu üniteden yönlendirmek için bir tahliye hortumu uzatmasını (dahil değildir ücretlidir) tahliye bağlantısına bağlayın.

Tahliye bağlantısı bir lastik contayla gelmezse (bkz. Şekil B), aşağıdakileri yapın:

1. Tahliye bağlantısını, ünitenin taban tavasındaki deliğe yerleştirin. Drenaj derzi yerine tıklayacaktır.
2. Isıtma modunda suyu üniteden yönlendirmek için bir tahliye hortumu uzatmasını (dahil değildir ücretlidir) tahliye bağlantısına bağlayın.

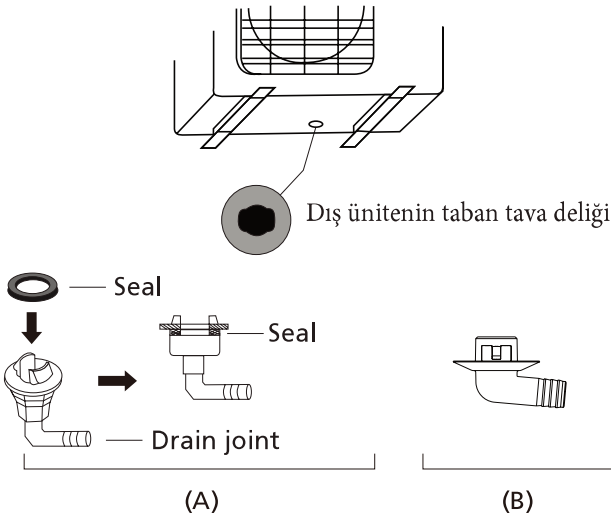

! SOĞUK İKLİMLERDE

Soğuk iklimlerde, hızlı su tahliyesini sağlamak için tahliye hortumunun mümkün olduğunca dikey olduğundan emin olun. Su çok yavaş boşalır, hortumda donabilir ve ünite su basabilir.

Adım 3: Dış ünite tutturun

Dış ünite toprağa veya cıvatayla (M10) duvara monte edilmiş bir brakete sabitlenebilir. Ünitenin montaj tabanını aşağıdaki boyutlara göre hazırlayın.

ÜNİTE MONTAJ ÖLÇÜLERİ

Aşağıda, farklı dış ünite boyutlarının ve montaj ayakları arasındaki mesafelerin bir listesi verilmiştir. Ünitenin montaj tabanını aşağıdaki boyutlara göre hazırlayın.

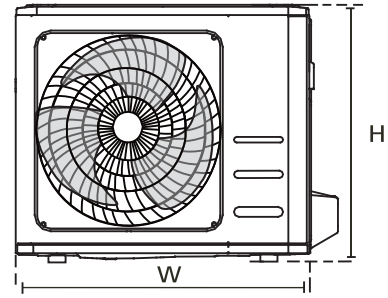
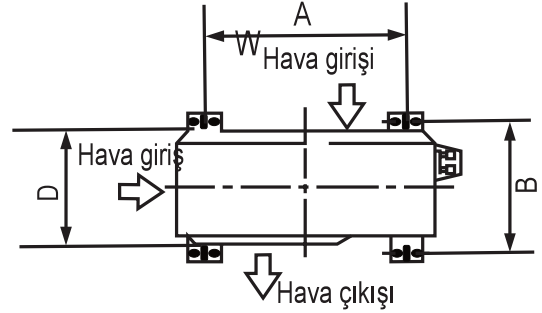

Seri kurulum satırları

H, A ve L arasındaki ilişkiler aşağıdaki gibidir.

	L	A
$L \leq H$	$L \leq 1/2H$	25 cm / 9.daha fazla
	$1/2H < L \leq H$	30 cm / 11.daha fazla
$L > H$	Kurulamaz	

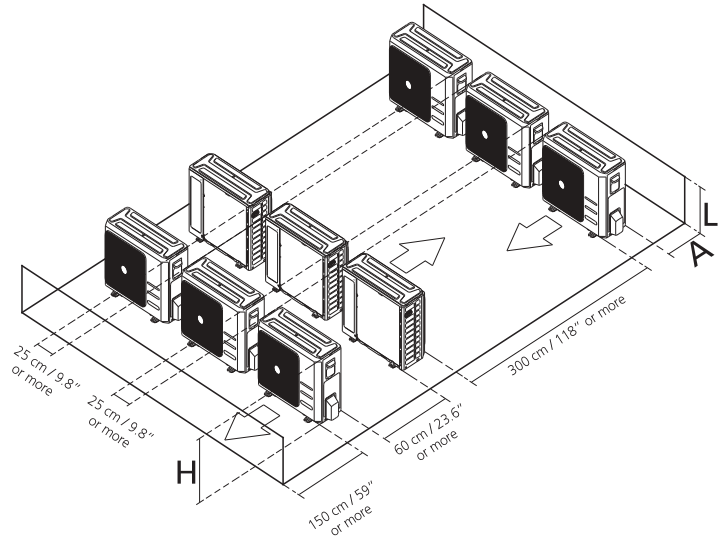

Dış Ünite Boyutları(mm) Genişlik x Yükseklik x Derinlik	Montaj boyutları	
	Mesafe A (mm)	MesafeB (mm)
681x434x285 (26.8"x17.1"x11.2")	460 (18.1")	292 (11.5")
700x550x270 (27.5"x21.6"x10.6")	450 (17.7")	260 (10.2")
700x550x275 (27.5"x21.6"x10.8")	450 (17.7")	260 (10.2")
720x495x270 (28.3"x19.5"x10.6")	452 (17.7")	255 (10.0")
728x555x300 (28.7"x21.8"x11.8")	452 (17.8")	302(11.9")
765x555x303 (30.1"x21.8"x11.9")	452 (17.8")	286(11.3")
770x555x300 (30.3"x21.8"x11.8")	487 (19.2")	298 (11.7")
805x554x330 (31.7"x21.8"x12.9")	511 (20.1")	317 (12.5")
800x554x333 (31.5"x21.8"x13.1")	514 (20.2")	340 (13.4")
845x702x363 (33.3"x27.6"x14.3")	540 (21.3")	350 (13.8")
890x673x342 (35.0"x26.5"x13.5")	663 (26.1")	354 (13.9")
946x810x420 (37.2"x31.9"x16.5")	673 (26.5")	403 (15.9")
946x810x410 (37.2"x31.9"x16.1")	673 (26.5")	403 (15.9")

1. Üniteyi yere veya beton montaj platformuna monte edecekseniz, aşağıdakileri yapın:
Ölçü tablosuna göre dört cıvatanın pozisyonlarını işaretleyin.

2. Cıvatalar için ön delme delikleri.
3. Her bir cıvatanın sonuna bir somun yerleştirin.
4. Cıvataları önceden delinmiş deliklere çekiçleyin.
5. Somunları cıvatalarından çıkarın ve dış üniteyi cıvataların üzerine yerleştirin.
6. Her bir cıvataya rondelayı koyun, ardından somunları değiştirin.
7. Bir anahtar kullanarak, her somunu iyice sıkın.

UYARI

BETONA DOĞRU DELME İŞLEMLERİNDE, HER ZAMAN GÖZ KORUMASI TAVSİYE EDİLİR.

Üniteyi duvara monte edilmiş bir braketle takacaksanız, aşağıdakileri yapın:

DİKKAT

Duvarın sağlam tuğladan, betondan veya benzer malzemelerden yapıldığından emin olun. Duvar, ünitenin ağırlığının en az dört katını destekleyebilmelidir.

1. Braket deliklerinin konumunu boyut çizelgesine göre işaretleyin.
2. Cıvatalar için delikleri önceden delin.
3. Her cıvatanın sonuna bir rondela ve somun yerleştirin.
4. Cıvataları montaj braketlerindeki deliklerden geçirin, montaj braketlerini yerine yerleştirin ve genişleme cıvatalarını duvara çekiçleyin.
5. Montaj dirseklerinin düz olup olmadığını kontrol edin.
6. Üniteyi dikkatlice kaldırın ve montaj ayağını braketlerin üzerine yerleştirin.
7. Üniteyi sıkıca braketlere cıvatalayın.
8. Mümkünse, titreşimleri ve gürültüyü azaltmak için üniteyi lastik contalarla takın.

Adım 4: Sinyal ve güç kablolarını bağlayın

Dış ünitenin terminal bloğu, ünitenin yanındaki elektrik kablolarıyla korunmaktadır. Kablo kapağının içine kapsamlı bir bağlantı şeması yazdırılmıştır.



UYARI

ELEKTRİKSEL VEYA KABLOLAMA ÇALIŞMASI YAPMADAN ÖNCE, SİSTEME ANA GÜCÜ KAPATIN.

1. Kabloyu bağlantı için hazırlayın:

DOĞRU KABLOSU KULLANIN

- Dahili Güç Kablosu (varsa): H05VV-F veya H05V2V2-F
- Dış Mekan Güç Kablosu: H07RN-F
- Sinyal Kablosu: H07RN-F

DOĞRU KABLO BOYUTUNU SEÇİN

Güç kaynağı kablosunun, sinyal kablosunun, sigortanın ve gerekli anahtarın boyutu ünitenin maksimum akımı ile belirlenir. Maksimum akım, ünitenin yan panelinde bulunan isim plakasında belirtilmiştir. Doğru kabloyu, sigortayı veya anahtarı seçmek için bu etikete bakın.

- a. Kablo sıyırıcıları kullanarak, iç kısımdaki tellerin yaklaşık 40mm miktarını ortaya çıkarmak için lastik kılıfı kablunun her iki ucundan sıyırın.
- b. İzolasyonu tellerin uçlarından sıyırın.
- c. Bir tel kıvrırcı kullanarak, tellerin uçlarında u tırnaklarını kıvrın.

FAZ HATTI KABLOSU

Kabloları kıvrırken, Faz ("L") Kabloyu diğer kablolardan açıkça ayırdığınızdan emin olun.



UYARI

TÜM KABLOLAMA ÇALIŞMASI, DIŞ ÜNİTE İÇERİSİNDE YERLEŞTİRİLEN KABLO ŞEMASI'NE GÖRE YAPILMALIDIR.

2. Elektrik kablo kapağını sökün ve çıkarın.
3. Terminal bloğunun altındaki kablo kelepçesini sökün ve bir kenara koyun.
4. Kabloyu kablo şemasına göre bağlayın ve her bir kablunun ucunu sıkıca ilgili terminale vidalayın.
5. Her bağlantının sağlam olduğundan emin olmak için kontrol ettikten sonra, yağmur suyunun terminale akmasını önlemek için kabloları dolaştırın.

6. Kablo kelepçesini kullanarak, kabloyu üniteye sabitleyin. Kablo kelepçesini sıkıca aşağı doğru vidalayın.
7. Kullanılmayan kabloları PVC elektrik bandı ile yalıtın. Herhangi bir elektrikli veya metal parçaya temas etmeyecek şekilde düzenleyin.
8. Ünitenin yanındaki kablo kapağını yerine takın ve yerine vidalayın.

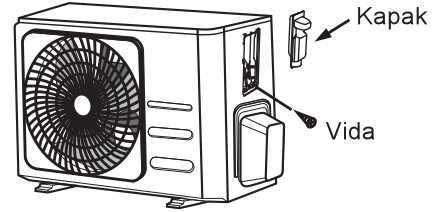

America da

1. 3 vidayı gevşeterek tel kapağını üniteden çıkarın.
2. Kanal panelindeki kapakları çıkarın.
3. Boru borularını (dahil değildir) boru paneline geçici olarak monte edin.
4. Hem güç kaynağını hem de alçak gerilim hatlarını terminal bloğundaki ilgili terminallere doğru şekilde bağlayın.
5. Üniteyi yerel yasalara göre topraklayın.
6. Her bir kabloyu, kablolama için gereken uzunluktan birkaç inç daha uzun olacak şekilde boyutlandırduğunuzdan emin olun.
7. Boru borularını sabitlemek için somunları kullanın.

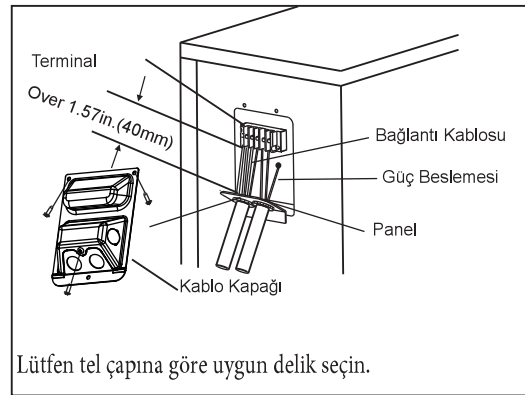

Soğutucu Akışkan Boru Bağlantısı

Soğutucu akışkan borularını bağlarken, belirtilen soğutucu akışkan dışındaki maddelerin veya gazların üniteye girmesine izin vermeyin. Diğer gazların veya maddelerin varlığı, ünitenin kapasitesini düşürür ve soğutma döngüsünde anormal derecede yüksek basınca neden olabilir. Bu patlamaya ve yaralanmaya neden olabilir.

Boru Uzunluğu ile İlgili Not

Soğutucu akışkan borularının uzunluğu, ünitenin performansını ve enerji verimliliğini etkiler. Nominal verimlilik, 5 metre uzunluğundaki bir boru üzerinde test edilir. Titreşimi ve aşırı gürültüyü en aza indirmek için minimum 3 metre uzunluğa sahip bir boru hattı gerekir.

Özel tropikal alanda, R290 soğutucu modelleri için hiçbir soğutucu akışkan eklenemez ve soğutucu akışkan borusunun maksimum uzunluğu 10 metreyi geçmemelidir

Boruların maksimum uzunluğu ve düşme yüksekliği ile ilgili özellikler için aşağıdaki tabloya bakın. Ünite Modeline Göre Soğutucu Akışkan Borusunun Maksimum Uzunluk ve Düşme Yüksekliği

Model	Kapasite (BTU/h)	Mak. Uzunluk(m)	Max. Yükseklik (m)
R410A,R32 Inverter Klima	< 15,000	25 (82ft)	10 (33ft)
	≥ 15,000 and < 24,000	30 (98.5ft)	20 (66ft)
	≥ 24,000 and < 36,000	50 (164ft)	25 (82ft)
R22 Sabit Hızlı Split Klima	< 18,000	10 (33ft)	5 (16ft)
	≥ 18,000 and < 21,000	15 (49ft)	8(26ft)
	≥ 21,000 and < 35,000	20 (66ft)	10(33ft)
R410A, R32 Sabit Hızlı Klima	< 18,000	20 (66ft)	8(26ft)
	≥ 18,000 and < 36,000	25 (82ft)	10(33ft)

Bağlantı Talimatları - Soğutucu Akışkan Borusu

Adım 1: Boruları kesin

Soğutucu akışkan boruları hazırlarken, kesmeye daha fazla özen gösterin ve düzgün şekilde havşa açın.

Bu, verimli çalışmayı sağlayacak ve gelecekteki bakım ihtiyacını en aza indirecektir.

1. İç ve dış üniteler arasındaki mesafeyi ölçün.
2. Bir boru kesici kullanarak boruyu ölçülen mesafeden biraz daha uzun kesin.
3. Borunun 90 ° 'lik mükemmel bir açıyla kesildiğinden emin olun

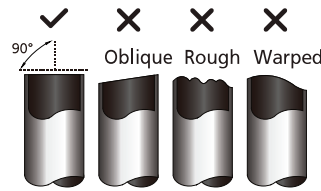

BORU KESİMİ

Kesme işlemi sırasında borunun hasar görmemesine, takılmamasına veya deforme olmamasına özellikle dikkat edin. Bu, ünitenin ısıtma verimliliğini büyük ölçüde azaltır.

Adım 2: Çapakları temizleyin

Çapaklar, soğutucu akışkan boru bağlantısının hava sızdırmaz contasını etkileyebilir. Tamamen çıkarılmaları gerekir.

1. Çapakların boruya düşmesini önlemek için boruyu aşağı doğru tutun.
2. Bir oyucu veya çapak alma aleti kullanarak borunun kesim bölümündeki tüm çapakları temizleyin.

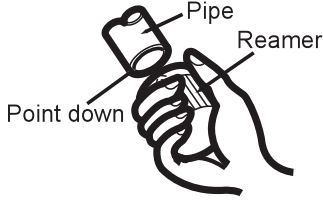

Adım 3: Boru havşa açma

Hava -sızdırmazlığın sağlanması için uygun havşalama gereklidir.

1. Kesilen borudaki çapakları giderdikten sonra, yabancı maddelerin boruya girmesini önlemek için uçları PVC bantla kapatın.
2. Boruyu yalıtım malzemesiyle kaplayın.
3. Havşa somunlarını borunun her iki ucuna yerleştirin. Doğru yönde baktıklarından emin olun, çünkü havşalandıktan sonra onları açamaz veya yönlerini değiştiremezsiniz.

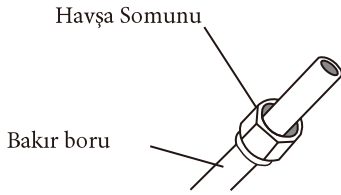

4. Havşalama çalışması için hazır olduğunuzda PVC bandı borunun uçlarından çıkarın.
5. Borunun ucundaki havşalı formunu kelepçeleyn. Borunun ucu, aşağıdaki tabloda gösterilen boyutlara göre havşa formunun kenarının ötesine uzanmalıdır.

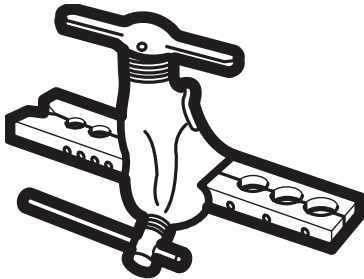

HAVŞA FORMUNUN ÖTESİNDE BORU UZATMA

Boru Dış Çapı (mm)	A (mm)	
	Min.	Max.
Ø 6.35 (Ø 0.25")	0.7 (0.0275")	1.3 (0.05")
Ø 9.52 (Ø 0.375")	1.0 (0.04")	1.6 (0.063")
Ø 12.7 (Ø 0.5")	1.0 (0.04")	1.8 (0.07")
Ø 16 (Ø 0.63")	2.0 (0.078")	2.2 (0.086")
Ø 19 (Ø 0.75")	2.0 (0.078")	2.4 (0.094")

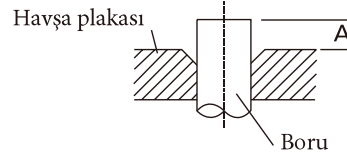

6. Havşalama aletini forma yerleştirin.
7. Boru tamamen açılıncaya kadar havşalama aletinin kolunu saat yönünde çevirin.
8. Havşalama aletini ve havşalama formunu çıkarın, daha sonra borunun ucunu çatlaklar ve hatalı havşalara karşı inceleyin.

Adım 4: Boruları bağlayın

Soğutucu akışkan borularını bağlarken, aşırı tork kullanmamaya veya boruları herhangi bir şekilde deforme etmemeye dikkat edin. Önce düşük basınçlı boruyu, sonra yüksek basınçlı boruyu bağlamalısınız.

minimum bükülme yarıçapı

Bağlayıcı soğutucu borularını bükerken, minimum bükme yarıçapı 10 cm'dir.

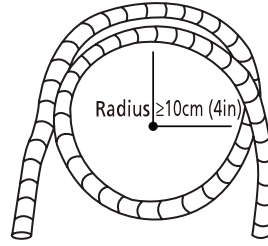

Boruları İç Üniteye Bağlama Talimatı

1. Bağlanacağı iki borunun merkezini hizalayın.

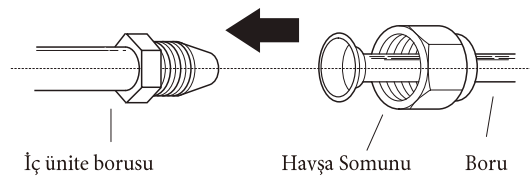

2. Havşa somununu elle mümkün olduğunca sıkın.
3. Bir somun anahtarı kullanarak ünite borusu üzerindeki somunu tutun.
4. Somunu ünite borusu üzerinde sıkıca tutarken, havşa somununu aşağıdaki Tork Gereksinimleri tablosundaki tork değerlerine göre sıkmak için bir tork anahtarı kullanın. Havşa somununu hafifçe gevşetin, ardından tekrar sıkın.

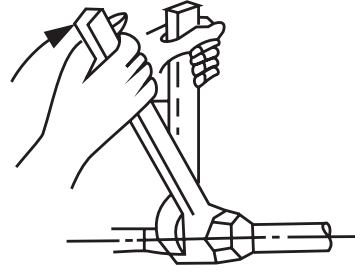

TORK GEREKSİNİMLERİ

Boru Dış Çapı (mm)	Sıkma Torku (N•m)	Havşa boyutu (B) (mm)	Havşa şekli
Ø 6.35 (Ø 0.25")	18~20(180~200kgf.cm)	8.4~8.7 (0.33~0.34")	
Ø 9.52 (Ø 0.375")	32~39(320~390kgf.cm)	13.2~13.5 (0.52~0.53")	
Ø 12.7 (Ø 0.5")	49~59(490~590kgf.cm)	16.2~16.5 (0.64~0.65")	
Ø 16 (Ø 0.63")	57~71(570~710kgf.cm)	19.2~19.7 (0.76~0.78")	
Ø 19 (Ø 0.75")	67~101(670~1010kgf.cm)	23.2~23.7 (0.91~0.93")	

⊘ AŞIRI TORK KULLANMAYIN

Aşırı güç somunu kırabilir veya soğutucu borularına zarar verebilir. Yukarıdaki tabloda gösterilen tork gereksinimlerini aşmamalısınız.

Boruları Dış Üniteye Bağlama Talimatı

1. Dış ünite tarafındaki dolu valften kapağı çıkarın.
2. Valflerin uçlarından koruyucu kapakları çıkarın.
3. Havalandırılmış boru ucunu her bir vana ile hizalayın ve havşa somununu elinizle mümkün olduğunca sıkın.
4. Bir somun anahtarı kullanarak vananın gövdesini tutun.
5. Valf gövdesini sıkıca tutarken, havşa somununu doğru tork değerlerine göre sıkmak için bir tork anahtarı kullanın.
6. Havşa somununu hafifçe gevşetin, ardından tekrar sıkın.
7. Kalan boru için Adım 3 ile 6'yı tekrarlayın.

Servis valfini kapatan somunu tutmayın.

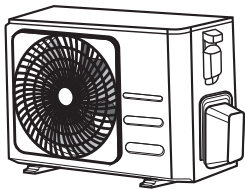

Valf kapağı

5. Valf gövdesini sıkıca tutarken, havşa somununu doğru tork değerlerine göre sıkmak için bir tork anahtarı kullanın.

⚠ BAĞLANTI VANASINI TUTMAK İÇİN ANAHTAR KULLANIN

Havşa somununun sıkılmasından kaynaklanan tork valfin diğer parçalarını kırabilir.

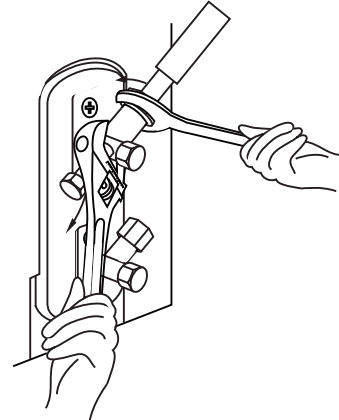

⚠ DİKKAT

- Yağ tutucular
İç ünite dış üniteden daha yükseğe monte edilmişse:

-Yağ dış ünite kompresörüne geri gelirse, sıvı sıkışmasına veya yağ geri dönüşünün bozulmasına neden olabilir. Yükselen gaz borularındaki yağ tuzakları bunu önleyebilir.

Her 10m (32.8ft) dikey emiş hattı yükselticisine bir yağ tutucu takılmalıdır.

⚠ DİKKAT

Dış ünite iç üniteden daha yükseğe monte edilmişse:

- Dikey emiş yükselticilerinin büyütülmemesi önerilir. Kompresöre doğru yağ dönüşü emme gazı hızı ile sağlanmalıdır. Hızlar 7,62 m / s altına düşerse (Dakikada 1500fpm), yağ geri dönüşü azalacaktır. Dikey emme hattı yükselticisinin her 6 metrede (20 ft) bir yağ tutucu takılmalıdır.

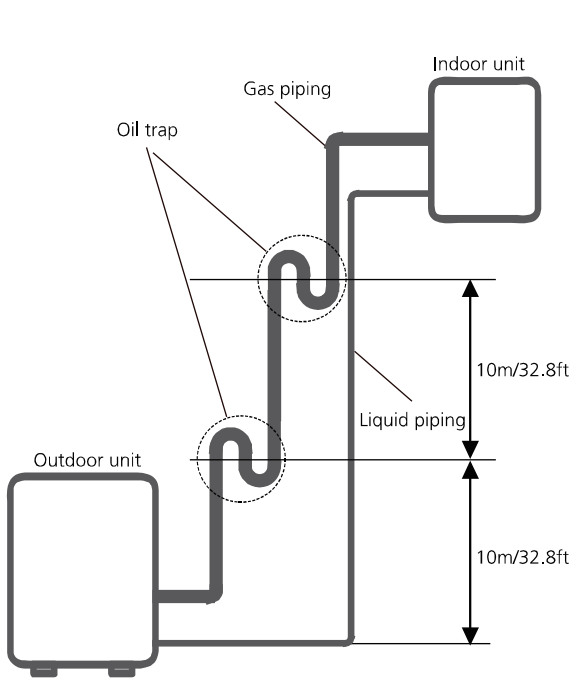

İç ünite dış üniteden daha yükseğe monte edilmiş

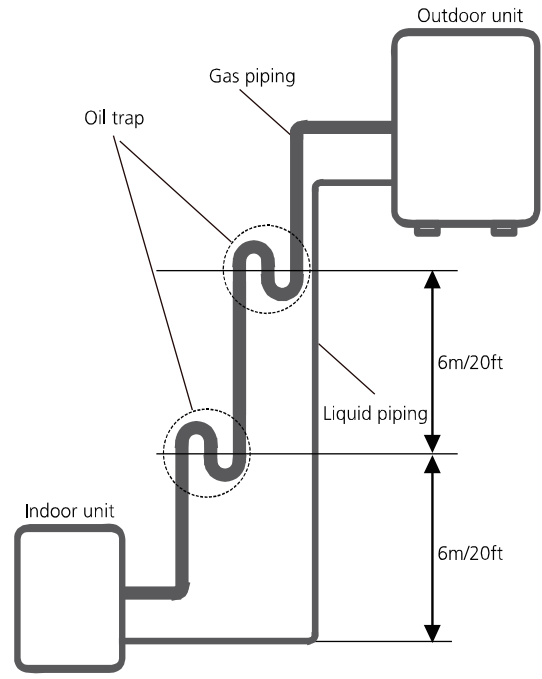

Dış ünite, iç üniteden daha yükseğe monte edilmiştir

Hava Tahliyesi (VAKUM)

Hazırlıklar ve Önlemler

Soğutucu akışkan devresindeki hava ve yabancı maddeler, klimaya zarar verebilecek, verimliliğini azaltabilecek ve yaralanmalara neden olabilecek basınçta anormal artışlara neden olabilir. Soğutucu akışkan devresini boşaltmak için bir vakum pompası ve manifold göstergesi kullanın; Yoğuşmayan gaz ve sistemdeki nem. Tahliye ilk kurulumda ve ünite yeniden yerleştirildiğinde yapılmalıdır.

Tahliye gerçekleştirmeden önce

- ✓ İç ve dış üniteler arasındaki bağlantı borularının doğru şekilde bağlandığından emin olun.
- ✓ Tüm kabloların düzgün şekilde bağlandığından emin olun.

Tahliye Talimatları

1. Manifold göstergesinin şarj hortumunu dış ünitenin düşük basınç valfi manifold göstergesindeki servis portuna vakum pompasına bağlayın.
3. Manifold göstergesinin Düşük Basınç tarafını açın. Yüksek Basınç tarafını kapalı tutun.
4. Sistemi boşaltmak için vakum pompasını açın.
5. Vakumu en az 15 dakika veya Bileşik Ölçer -76cmHG okuyana kadar çalıştırın.

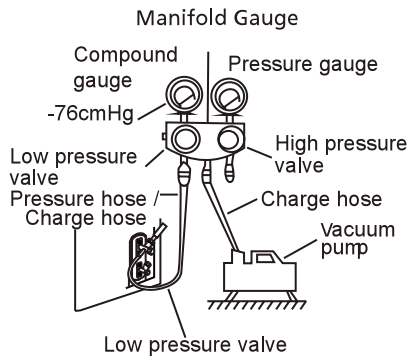

6. Manifold göstergesinin Düşük Basınç tarafını kapatın ve vakum pompasını kapatın.
7. 5 dakika bekleyin, ardından sistem basıncında değişiklik olmadığını kontrol edin.

8. Sistem basıncında bir değişiklik varsa, sızıntıların nasıl kontrol edileceğine ilişkin bilgi için Gaz Kaçak Kontrolü bölümüne bakın.
9. Sistem basıncında değişiklik olmazsa, kapağı dolu valften (yüksek basınç valfi) çıkarın. Altıgen anahtarı, dolu valfe (yüksek basınç valfi) yerleştirin ve anahtarı saatin tersi yönünde 1/4 tur çevirerek valfi açın. Sistemden çıkan gazı dinleyin, daha sonra 5 saniye sonra vanayı kapatın.
10. Basınçta değişiklik olmadığından emin olmak için Basınç Göstergesini bir dakika boyunca izleyin. Basınç Göstergesi, atmosferik basınçtan biraz daha yüksek okunmalıdır.
11. Şarj hortumunu servis portundan çıkarın.

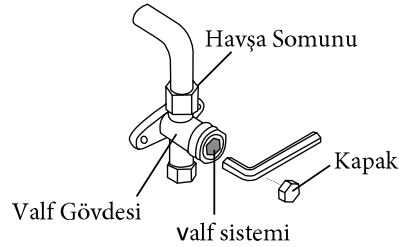

12. Altıgen anahtar kullanarak, hem yüksek basınç hem de düşük basınç vanalarını tamamen açın.
13. Her üç valf üzerindeki valf kapaklarını (servis portu, yüksek basınç, düşük basınç) elle sıkın. Gerekirse bir tork anahtarı kullanarak daha da sıkılaştırın.

!AÇIK VANALI KASA

Valf açıldığında, altıgen anahtarı durdurucuya dayanana kadar çevirin. Vanayı daha fazla açmaya zorlamaya çalışmayın.

No: İlave Soğutucu Ekleme Üzerine

Bazı sistemler boru uzunluklarına bağlı olarak ek şarj gerektirir. Standart boru uzunluğu yerel düzenlemelere göre değişir. Örneğin, Kuzey Amerika'da standart boru uzunluğu 7,5 m'dir.

Diğer alanlarda, standart boru uzunluğu 5 m'dir.

Soğutucu akışkan, dış ünitenin alçak basınç valfindeki servis portundan şarj edilmelidir. Şarj edilecek ilave soğutucu aşağıdaki formülü kullanarak hesaplanabilir:

BORU UZUNLUĞUNA BAĞLI EK SOĞUTUCU

Bağlanabilir Boru Uzunluğu (m)	Hava Tahliye Yöntemi	Ek Soğutucu
< Standart boru uzunluğu	Vakum Pompası	N/A
> Standart boru uzunluğu	Vakum Pompası	<p>Likit Hattı: Ø 6.35mm 1/4"</p> <p>R32: (Boru Uzunluğu – standart uzunluk) x 12g/m</p> <p>R290: (Boru Uzunluğu – standart uzunluk) x 10g/m</p> <p>R410A: (Boru Uzunluğu – standart uzunluk) x 15g/m</p> <p>R22: (Boru Uzunluğu – standart uzunluk) x 20g/m</p> <p>Likit Hattı: Ø 9.52mm 3/8"</p> <p>R32: (Boru Uzunluğu – standart uzunluk) x 24g/m</p> <p>R290: (Boru Uzunluğu – standart uzunluk) x 18g/m</p> <p>R410A: (Boru Uzunluğu – standart uzunluk) x 30g/m</p> <p>R22: (Boru Uzunluğu – standart uzunluk) x 40g/m</p>



DİKKAT Soğutucu akışkan tiplerini karıştırmayın..

Elektrik ve Gaz Kaçak Kontrolleri

Test Çalıştırmadan Önce

Yalnızca aşağıdaki adımları tamamladıktan sonra test çalıştırması gerçekleştirin:

- Elektriksel Güvenlik Kontrolleri - Ünitenin elektrik sisteminin güvenli ve düzgün çalıştığını doğrulayın.
- Gaz Kaçak Kontrolleri - Tüm somun bağlantılarını kontrol edin ve sistemin sızdırmadığını onaylayın
- Gaz ve sıvı (yüksek ve alçak basınç) vanalarının tamamen açık olduğunu onaylayın.

Elektriksel Güvenlik Kontrolleri

Kurulumdan sonra, tüm elektrik tesisatlarının yerel ve ulusal düzenlemelere ve Kurulum Kılavuzuna uygun olarak yapıldığını onaylayın.

TEST ÇALIŞTIRMASINDAN ÖNCE

Topraklama İşini Kontrol Edin
Topraklama direncini görsel algılama ve topraklama direnci test cihazı ile ölçün. Topraklama direnci $0,1\Omega$ 'den az olmalıdır.

Not: ABD'deki bazı yerler için bu gerekli olmayabilir.

TEST ÇALIŞMA SIRASINDA

Elektrik Kaçak Kontrolü
Test Çalıştırması sırasında, kapsamlı bir elektrik kaçağı testi yapmak için bir elektroprobe ve multimetre kullanın.
Elektrik kaçağı tespit edilirse, derhal üniteyi kapatın ve sızıntı nedenini bulmak ve çözmek için lisanslı bir elektrik teknisyeni çağırın.



UYARI - ELEKTRİK ÇARPMASI RİSKİ

TÜM KABLOLU YEREL VE ULUSAL ELEKTRİK KODLARI İLE TAMAMLANMALIDIR VE LİSANSLI ELEKTRİKÇİ TARAFINDAN KURULMALIDIR.

Gaz Kaçak Kontrolleri

Gaz sızıntılarını kontrol etmek için iki farklı yöntem vardır.

Sabun ve Su Yöntemi

Yumuşak bir fırça kullanarak, iç ünite ve dış ünitedeki tüm boru bağlantı noktalarına sabunlu su veya sıvı deterjan uygulayın. Kabarcıkların varlığı bir sızıntı olduğunu gösterir.

Kaçak Dedektörü Yöntemi

Kaçak dedektörü kullanıyorsanız, uygun kullanım talimatları için cihazın kullanım kılavuzuna bakın.

GAZ KAÇAK KONTROLÜ YAPILAN SONRA

Tüm boru bağlantı noktalarının sızdırmadığından emin olduktan sonra, dış ünitedeki vana kapağını değiştirin.

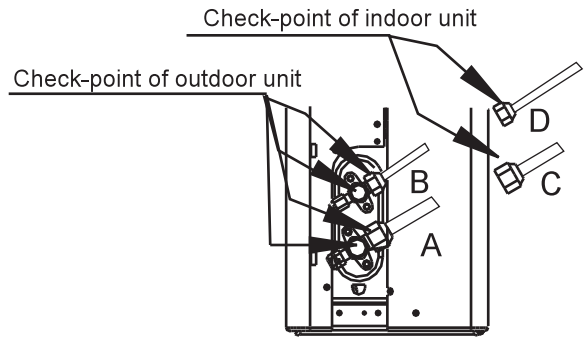

- A: Düşük basınç vanası
B: Yüksek basınç kesme vanası
C & D: İç ünite havşa somunları

Test Çalıştırması

Test Çalıştırma Talimatları

Test Çalıştırmasını en az 30 dakika boyunca yapmalısınız.

1. Üniteye güç verin.
2. Açmak için uzaktan kumandadaki ON / OFF düğmesine basın.
3. Aşağıdaki işlemlerde birer birer gezinmek için MODE düğmesine basın:

- SOĞUTMA - Mümkün olan en düşük sıcaklığı seçin
- ISITMA - Mümkün olan en yüksek sıcaklığı seçin

4. Her işlemin 5 dakika çalışmasına izin verin ve aşağıdaki kontrolleri yapın:

Kontrol Listesi	PASS/FAIL	
Elektrik kaçağı yok		
Ünite uygun şekilde topraklanmış		
Tüm elektrik terminalleri uygun şekilde örtülmüş		
İç ve dış üniteler sağlam şekilde monte edilmiştir		
Tüm boru bağlantı noktaları sızdırmaz	Outdoor (2):	Indoor (2):
Su tahliye hortumundan düzgün şekilde boşalır		
Tüm borular uygun şekilde yalıtılmıştır		
Ünite SOĞUTMA fonksiyonunu doğru şekilde yerine getirir		
Ünite ISITMA fonksiyonunu düzgün şekilde yerine getiriyor		
İç ünite panjurları düzgün şekilde dönüyor		
İç ünite uzaktan kumandaya yanıt veriyor		

ÇİFT KONTROL BORU BAĞLANTILARI

Çalışma sırasında, soğutucu akışkan devresinin basıncı artacaktır. Bu, ilk sızıntı kontrolünüz sırasında bulunmayan sızıntıları ortaya çıkarabilir. Tüm Soğutucu boru bağlantı noktalarında kaçak olmadığını kontrol etmek için Test Çalıştırması sırasında zaman ayırın. Talimatlar için Gaz Kaçak Kontrolü bölümüne bakın.

5. Test Çalıştırması başarıyla tamamlandıktan sonra ve Gerçekleştirilecek Kontrol Listesi'ndeki tüm kontrol noktalarının onaylı olduğunu onayladığınızda, şunları yapın:

- a. Uzaktan kumandayı kullanarak, üniteyi normal çalışma sıcaklığına getirin.
- b. Yalıtım bandı kullanarak, iç ünite montaj işlemi sırasında açığa çıkardığınız iç soğutma maddesi boru bağlantılarını sarın.

Ortam Sıcaklığı 17 ° C'nin altında ise

Ortam sıcaklığı 17 ° C'nin altında olduğunda SOĞUTMA fonksiyonunu açmak için uzaktan kumandayı kullanamazsınız. Bu durumda, SOĞUTMA fonksiyonunu test etmek için MANUAL CONTROL düğmesini kullanabilirsiniz.

1. İç ünitenin ön panelini yerine oturana kadar kaldırın.
2. MANUAL CONTROL düğmesi ekran kutusunun sağ tarafında bulunur. SOĞUTMA işlevini seçmek için 2 kez basın.
3. Test Çalıştırmasını normal şekilde yapın.

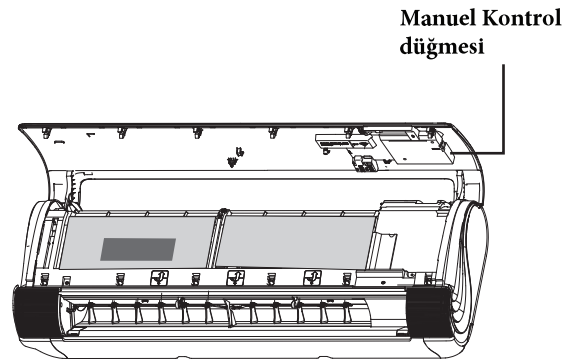

FG EUROPE KLİMA TEKNOLOJİLERİ SAN. TİC. A.Ş. / Y.SERVİS LİSTESİ

Sıra No	İl	Firma Adı	Firma Adresi	Firma Telefonu	Fax	E-Mail
1	KAYSERİ	ABDULKADİR SINAVLI - GARANTI SOĞUTMA	HÜRRIYET MAH. MEVLANA CAD. NO:6/A MELİKGAZİ KAYSERİ	903523208734	903523208734	garantisogutma@hotmail.com
2	İZMİR	ARDA TEKNİK-MAHİR CELAYİR ESNAF	GÜVEN MAH. ONAT CAD. NO:131/A - / BUCA	902324339599	02324339599	mahir-celayir@hotmail.com
3	İSTANBUL	ATILIM TEK İSTİTMA SOĞUTMA KLİMA SİSTEMLERİ TURİZMİ SAN.VE TİC.LTD.ŞTİ.	ATAKENT MAH.DADALOĞLU CAD. NO:34/C ÜMRANİYE/	902163443444	902165218914	atilim@atilimtek.com
4	İSTANBUL	BAŞARANNİ TEKNİK SERVİS HİZMETLERİ TİCARET LİMİTED ŞİRKETİ	GÜL TEPE MAH. BAŞPINAR CAD. NO:17 A KAĞITHANE	902122813394	902123253780	basaranteknik@superonline.com
5	MERSİN	BAYRAMI İKİZ -ARINÇ TEKNİK	KIZILMURAT MAH.2704 SOK.ESKİ HAL CAD.NO:50 TARŞUS	03246248433	03246248433	musteri@ise.org.tr
6	İSTANBUL	BESLER ELEKTRİK BOBİNAJ SANAYİ VE TİCARET LTD. ŞTİ.	GÜRSEL MAHALLESİ, BAHÇELER CADDESİ, NO.31/A KAĞITHANE	05348996553	902122206517	hyb@simaydanismanlik.com.tr
7	ADANA	CEYLAN SOĞUTMA - SOMER ÇAYIRCI ESNAF/941	YENİ BARAJ MAH 68032 SOKAK ÇAĞLA APARTMANI ZEMİN KAT 2/A SEYHAN/	903222242022	0322 228 20 28	
8	İSTANBUL	ÇABA SERVİS/HAMZA SARIKAYA ESNAF	F.ÇAKIR MAH. YILDIRIM BEYAZIT CAD.ERENLER SOK. NO:16 BAHÇELİEVLER/İST.	02124441383	02124441383	dalakin@cabaservis.com
9	İSTANBUL	ÇALIŞ KLİMA ELEKTROTEKNİK SAN.İÇ.VEDİŞ TİC.LTD.ŞTİ.	BOSTAN MAH. ÖMER HAYAM CAD. NO:82 BEYOĞLU	902122371260	902122371891	calikklima@hotmail.com
10	ŞANLIURFA	ÇINAR SOĞUTMA-NECATİ ÇINAR SAHİS	BARİŞ MAH.YEŞİLOVA SK NO:12/J / SURUÇ	904146114646	904146114646	musteri@ise.org.tr
11	DIYARBAKIR	FERHAT KURKÜT-TEKNO SOĞUTMA BEVAZ EŞYA VE EV ALET TAMİR	PEYVAŞ MAH.YILMAZ GÜNEY CAD.GÜNEŞ 1 APT.ALTI	04122573814	04122573814	musteri@hotmail.com
12	İSTANBUL	GÜRBÜZ ELEKTRİK EVALETLERİ SAN.TİC.LTD.ŞTİ.	FENERYOLU FAHİR AÇAN S. NO:7 /1 KADIKÖY	902164188232	902163309049	rafeterdinc@gurbuzevaleteri.com
13	İSTANBUL	GÜRBÜZ TİCARET DAVANIKLI TÜKETİM İMALLARI VE KLİMA SANAYİ LTD ŞTİ	AKATLAR KARANFIL MAH. ZEYİNOĞLU CAD. ÇINAR SOK. NO:260 BEŞİKTAŞ/	902123513896	902123513162	murat@gurbuzicaret.com
14	TRABZON	OLGUN KLİMA SANAYİ İNŞAAT TAAHHÜT TURİZM SERVİS HİZMETLERİ TİCARET LİMİTED ŞİRKETİ	KANDIL SOKAK NO. 19 DEĞİRMENDERE	904623251033	462-3259781	muhasebe@olgunklima.com
15	İSTANBUL	ÖZÇAĞRI İSTİTMA SOĞUTMA HİZ.SAN. VE TİC. LTD. ŞTİ.	FEVZİ ÇAKIR MAH.ÇAKIR MAH SOK.NO.20/B / KÜÇÜKÇEKMECE	02126240323	02124244150	hyb@simaydanismanlik.com.tr
16	HATAY	ÖZYÜCE İSTİTMA & SOĞUTMA SİSTEMLERİ-HÜSEYİN YÜCE	ARMUTLU MAHALLESİ GÜNDÜZ CADDESİ NO:61 A/1 DEFFNE/	903262238686	03262230063	yuceisitmasogutma@hotmail.com
17	UŞAK	SAÇLIOĞLU SOĞUTMA -MEHMET NAZİM SAÇLI	İSİLCE MAH. GÜMÜŞ SOKAK NO:36	901231234567	0 276 223 3943	sacoglu@
18	HATAY	YELİZ İSTİTMA VE SOĞUTMA-MEHMET FATİH ÖZBADEMÇİ	İSTİKLAL MAH. TALAT PAŞA SOKAK - NO:1 / ERZİN	903266814303	03266814832	yelizbobina@hotmail.com
19	İSTANBUL	YILDIRIM SOĞUTMA İSTİTMA VE DAVANIKLI TÜKETİM İMALLARI SAN. VE TİC.LTD.ŞTİ.	EMİNİYEVLERİ MAH. CELEBİ MEHMET SOK. NO:16 A/B 4.LEVENT- KAĞITHANE/	902122811157	902122683535	yidirimsogutma@gmail.com
20	TRABZON	ZEHRA BAŞ KARSAN SOĞUTMA	İSKENDERPAŞA MAH.DENİZ SOKAK NO:4/B	904623221625	0462 326 54 36	karsansogutma@klimsa.com

Tasarım ve teknik özellikler, ürün geliştirme için önceden haber verilmeksizin değiştirilebilir. Ayrıntılar için satış ajansı veya üreticisine danışın.
Kılavuzdaki tüm güncellemeler servis web sitesine yüklenecektir, lütfen en son sürümünü kontrol edin.



FG EUROPE SA
128, VOULIAGMENIS AVE
16674 GLYFADA GREECE
Technical support email: fge.service@fgeurope.gr
TEL: +30 210 9696500
TEL: +30 210 9697450