



# BOSCH

## Heat Convector 4000

HC4000-5/-10/-15/-20/-25

<b>bg</b>	Ръководство за обслужване за потребителя	2
<b>cs</b>	Návod k obsluze pro provozovatele	15
<b>de</b>	Bedienungsanleitung für den Betreiber	27
<b>el</b>	Οδηγίες χρήσης για τον υπεύθυνο λειτουργίας	39
<b>en</b>	Operating instructions for users	52
<b>es</b>	Manual de usuario para el cliente	64
<b>fr</b>	Notice d'utilisation destinée à l'exploitant	77
<b>hr</b>	Upute za uporabu za korisnika	90
<b>hu</b>	Kezelési útmutató az üzemeltető számára	102
<b>it</b>	Manuale utente	114
<b>nl</b>	Gebruiksaanwijzing voor de vakman	127
<b>ro</b>	Instrucțiuni de utilizare destinate utilizatorului	140
<b>sl</b>	Navodila za uporabo	153
<b>sq</b>	Manuali i përdorimit	165
<b>sr/cnr</b>	Uputstvo za upotrebu za korisnika	177
<b>tr</b>	Kullanıcılara Yönelik Kullanma Kılavuzu	189



---

**Съдържание**

---

<b>1</b>	<b>Обяснение на символите и указания за безопасност</b> .....	<b>3</b>
1.1	Обяснение на символите.....	3
1.2	Общи указания за безопасност.....	3
<b>2</b>	<b>Данни за продукта</b> .....	<b>4</b>
2.1	Декларация за съответствие.....	4
2.2	Обхват на доставката.....	4
2.3	Обяснение на термините.....	4
2.4	Употребя по предназначение.....	4
2.5	Описание на продукта.....	5
<b>3</b>	<b>Първо въвеждане в експлоатация</b> .....	<b>5</b>
<b>4</b>	<b>Обслужване и работа</b> .....	<b>5</b>
4.1	Включване/изключване на конвектора.....	5
4.2	Обслужване на регулатора.....	5
4.2.1	Включване на регулатора.....	5
4.3	Задаване на параметри и настройки.....	5
4.3.1	Извикване на меню Задаване на параметри.....	5
4.3.2	Извикване на менюто за настройки.....	5
4.3.3	Излизане от меню Задаване на параметри.....	6
4.4	Настройка на деня и часа.....	6
4.5	Работни режими и показания на регулатора.....	6
4.5.1	Извикване и настройка на видовете работни режими.....	7
4.5.2	Работен режим Режим отопление.....	7
4.5.3	Режим на работа ECO.....	7
4.5.4	Работен режим PROG.....	8
4.5.5	Настройка на дневна програма P6 (индивидуална).....	9
4.5.6	Настройка на дневна програма 7d (индивидуална).....	9
4.5.7	Работен режим TIMER.....	10
4.5.8	Защита от замръзване.....	10
4.6	Настройка на функцията за отворен прозорец.....	10
4.7	Блокировка на бутоните.....	11
4.8	Калибриране на уреда.....	11
<b>5</b>	<b>Почистване и техническо обслужване</b> .....	<b>11</b>

<b>6</b>	<b>Защита на околната среда и депониране като отпадък</b> .....	<b>11</b>
<b>7</b>	<b>Политика за защита на данните</b> .....	<b>12</b>
<b>8</b>	<b>Отстраняване на неизправности</b> .....	<b>13</b>
<b>9</b>	<b>Данни</b> .....	<b>13</b>
9.1	Технически данни.....	13
9.2	Продуктови данни за разхода на енергия.....	13
<b>10</b>	<b>Адреси на сервиси</b> .....	<b>14</b>
<b>12</b>	<b>Приложение</b> .....	<b>203</b>

## 1 Обяснение на символите и указания за безопасност

### 1.1 Обяснение на символите

#### Предупредителни указания

В предупредителните указания сигналните думи обозначават начина и тежестта на последиците, ако не се следват мерките за предотвратяване на опасността.

Дефинирани са следните сигнални думи и същите могат да бъдат използвани в настоящия документ:

 **ОПАСНОСТ**  
**ОПАСНОСТ** означава, че ще възникнат тежки до опасни за живота телесни повреди.

 **ПРЕДУПРЕЖДЕНИЕ**  
**ПРЕДУПРЕЖДЕНИЕ** означава, че могат да се получат тежки до опасни за живота телесни повреди.

 **ВНИМАНИЕ**  
**ВНИМАНИЕ** означава, че могат да настъпят леки до средно тежки телесни повреди.

**УКАЗАНИЕ**  
**УКАЗАНИЕ** означава, че могат да възникнат материални щети.

#### Важна информация



Важна информация без опасност за хора или вещи се обозначава с показания информационен символ.

#### Други символи

Символ	Значение
▶	Стъпка на действие
→	Препратка към друго място в документа
•	Изброяване/запис в списък
–	Изброяване/запис в списък (2. ниво)

Табл. 1

## 1.2 Общи указания за безопасност

### Указания за целевата група

Това Ръководство за обслужване е предназначено за потребителя на продукта.

Указанията във всички ръководства трябва да се спазват. Неспазването може да доведе до тежки наранявания – както и впоследствие до смърт, а освен това може да предизвика материални щети и замърсяване на околната среда.

- ▶ Прочетете ръководствата за обслужване (за регулатора на отоплението и т.н.) преди използването и ги запазете.
- ▶ Следвайте указанията за безопасност и предупредителните инструкции.
- ▶ Почистянето и поддръжката трябва да се провеждат най-малко веднъж годишно съгласно посочените интервали. При това проверявайте цялата инсталация за безаварийно функциониране.
- ▶ Отстранете веднага установените неизправности.

### Безопасност на електрическите уреди за битова употреба и подобни цели

За предотвратяване на опасности от електрически отоплителни уреди са валидни в съответствие с EN 60335-1 и EN 60335-2-30 следните изисквания:

«Достъпът на деца под 3-годишна възраст не е разрешен дори и да са под постоянно наблюдение. Деца на възраст между 3 и 8 години може само да включват и изключват уреда, когато са под контрол или са били инструктирани относно безопасната употреба на уреда и са разбрали произтичащите от това опасности, но само при условие че уредът е поставен и монтиран на обичайното си място за употреба. Децата на възраст между 3 и 8 години не трябва да включват щепсела в контакта, да регулират уреда, да почистват уреда или да извършват поддръжката от страна на потребителя.»

«Ако проводникът за свързване към захранващия кабел е повреден, той трябва да бъде подменен от производителя или от негов сервизен представител, или от лице със съответната квалификация, за да се предотвратят опасности.»

### Сигурност на електрическите уреди за битова употреба и подобни цели

За предотвратяване на опасности от електрически уреди в съответствие с EN 60335-1 са валидни следните изисквания:

«Този уред може да се използва от деца на възраст над 8 години, както и от лица с ограничени физически, сетивни или умствени способности или без опит и познания само

ако те са под наблюдение и са били инструктирани относно безопасното използване на уреда и разбират рисковете от това. Децата не трябва да играят с уреда. Почистването и обслужването не трябва да се извършват от деца без надзор.»

«Ако проводникът за свързване към захранването е повреден, той трябва да бъде подменен от производителя или от негов сервизен представител, или от лице със съответната квалификация, за да се предотврати опасността.»

### **Инсталация и употреба**

- ▶ Не инсталирайте уреда под контакт или в близост до завеси или други горими материали.
- ▶ Не използвайте отоплението в непосредствена близост до вана за къпане, душ или плувен басейн.
- ▶ Не използвайте продукта в малки помещения, ако те са използват от лица, които не са в състояние сами да напуснат помещението, освен ако помещението не е под непрекъснато наблюдение.

### **Гореща повърхност**

Някои части на продукта могат да се нагорещат силно и при контакт с кожата да причинят изгаряния. Необходимо е особено внимание, когато присъстват деца и нуждаещи се от защита възрастни.

### **Опасност от прегряване, опасност от пожар**

За да намалите опасността от пожар:

- ▶ Дръжте текстилни тъкани, завеси или други горими материали на разстояние минимум 1 м от изхода за въздух.
- ▶ Не поставяйте нищо върху конвектора.  Не покривайте конвектора и не се качвайте върху него.
- ▶ Осигурете безпрепятствено топлоотдаване на конвектора.
- ▶ Използвайте уреда само върху хоризонтална и стабилна повърхност или го закрепете върху стена.

### **Опасност за живота поради електрически ток!**

Докосването на повреден продукт или захранващ кабел може да доведе до токов удар.

- ▶ Не използвайте продукта, ако той е паднал.
- ▶ Не използвайте продукта, ако има на лице видими признаци на повреда.
- ▶ Не отваряйте продукта.
- ▶ Избягвайте всякакви намеси.
- ▶ Прекратете употребата на продукта и го изключете от електрическата мрежа.
- ▶ Обърнете се към сервиза.  
Ще намерите сервизните адреси в глава 10, страница 14.

**-или-**

- ▶ Утилизирайте продукта според правилата.

## **2 Данни за продукта**

Настоящото ръководство съдържа важна информация за безопасното обслужване на Heat Convector 4000, предназначена за ползвателя на инсталацията.

Конвекторът трябва да се поставя и монтира само извън зоната за безопасност (представена в сиво → Фиг. 3, страница 15).

За целта:

- ▶ Съблюдавайте ръководството за монтаж.

### **2.1 Декларация за съответствие**

По своята конструкция и работно поведение този продукт отговаря на европейските и националните изисквания.



С CE знака се декларира съответствието на продукта с всички приложими законови изисквания на ЕС, които предвиждат поставянето на този знак.

Пълният текст на декларацията за съответствие е наличен в интернет: [www.bosch-thermotechnology.com](http://www.bosch-thermotechnology.com).

### **2.2 Обхват на доставката**

- ▶ При доставка проверете целостта на опаковката.
- ▶ Проверете пълния обхват на доставката:
  - Heat Convector 4000
  - Техническа документация

### **2.3 Обяснение на термините**

Heat Convector 4000 се нарича по-нататък в този документ и "продукт", "конвектор" или "уред".

### **2.4 Употреба по предназначение**

Конвекторът е предназначен за отопление на жилищни помещения.

- ▶ Спазвайте условията за свързване в съответствие с техническите данни и специфичните стандарти и предписания за съответната държава.
- ▶ Поставяйте и монтирайте конвектора само извън зоната за безопасност (представена в сиво → Фиг. 3, страница 15).

Всяко друго приложение не е използвано по предназначение. Не се поема отговорност за произтекли от такава употреба щети.

## 2.5 Описание на продукта

Heat Convector 4000 е стенен или подово стоящ електрически плосък конвектор за отопление на помещения (→ Фиг. 1, страница 14).

### Легенда към Фиг. 1, страница 14:

- [1] Конвектор
- [2] Дисплей
- [3] Прекъсвач вкл./изкл.

## 3 Първо въвеждане в експлоатация

Ако уредът е инсталиран, поставен или донесен от значително по-студена среда, той трябва да се адаптира към температурата в помещението.

- ▶ Половин час не включвайте уреда.



Ако уредът загрева за първи път, може да се стигне до леко отделяне на миризма (максимум 2 часа) поради изсушаване на производствени остатъци.

## 4 Обслужване и работа

- ▶ Спазвайте указанията за безопасност (→ глава 1.2, страница 3).

### 4.1 Включване/изключване на конвектора

Конвекторът се включва и изключва с прекъсвача вкл./изкл. (→ Фиг. 1, [3], страница 14).

За да включите конвектора:

- ▶ Поставете прекъсвача на **I**.

За да изключите конвектора:

- ▶ Поставете прекъсвача на **0**.



Изключвайте конвектора само чрез прекъсвача вкл./изкл., когато няма да е необходим за по-дълго време, напр. в края на отоплителния сезон.

### 4.2 Обслужване на регулатора

Елементите за управление на регулатора са представени в глава 4.5, страница 6.



Регулаторът няма памет за датата. Ако конвекторът е бил изключен от електрическата мрежа за повече от 5 секунди (изтеглен щепсел), датата и часът се губят. Отоплителните програми се запазват.

#### 4.2.1 Включване на регулатора

##### Бутон вкл./изкл.

С бутона > (→ Фиг. 2, [7], страница 14) регулаторът се включва и изключва с дисплея.

За да включите регулатора:

- ▶ Натиснете бутон >.

За да изключите регулатора:

- ▶ Натиснете бутона > за повече от 5 секунди.

Когато регулаторът е включен, дисплеят показва последно използвания работен режим с актуалните настройки.

Когато дисплеят се включва за първи път, е настроен работният режим Режим отопление. Фабричната настройка за температурата в работния режим Режим отопление е 19 °C.



Ако дисплеят повече не се докосва, той се затъмнява след 5 минути.

### 4.3 Задаване на параметри и настройки

#### 4.3.1 Извикване на меню Задаване на параметри

Чрез менюто Задаване на параметри могат да се извършват настройки на уреда.

За да извикате менюто Задаване на параметри:

- ▶ Натискайте повторно бутон >, докато светне контролната лампа над пиктограмата  **по** мига.
- ▶ Натискайте бутон ^ или v, докато се покаже **go**.
- ▶ Натиснете бутон >, за да потвърдите **go**.

На дисплея се появява менюто Задаване на параметри.

#### 4.3.2 Извикване на менюто за настройки

Можете да извикате следните менюта за настройки:

- Ден от седмицата и час (d/HH/MM)
- Дневна програма (P6)
- Седмична програма (7d)
- Функция за отворен прозорец (I|)

За да извикате менюто за настройки:

- ▶ Извикайте меню Задаване на параметри.

- ▶ Натискайте повторно бутон  $\triangleright$ , докато светне контролната лампа на желаното меню.

#### 4.3.3 Излизане от меню Задаване на параметри

За да излезете от меню Задаване на параметри:

- ▶ Натискайте повторно бутон  $\triangleright$ , докато светне контролната лампа над пиктограмата .
  - по мига.
- ▶ Натиснете бутон  $\triangleright$ , за да потвърдите **по**.  
Уредът се намира в работния режим Режим отопление.



След 60 секунди неактивност в някое от менютата за настройки регулаторът автоматично излиза от това меню. Тогава уредът се намира отново в работния режим Режим отопление.

## 4.4 Настройка на деня и часа



Денят от седмицата и часът трябва да са настроени, преди да могат да се настроят дневна и седмична програма.

За да настроите деня от седмицата и часа:

- ▶ Извикайте меню Задаване на параметри (→ глава 4.3.1, страница 5).  
На дисплея се показва меню Ден от седмицата и час. На дисплея мига **d/1** и може да се настройва денят от седмицата.
- ▶ Натиснете бутон  $\wedge$  или  $\vee$ , за да промените деня от седмицата.  
1 означава понеделник, а 7 – неделя.
- ▶ Натиснете бутон  $\triangleright$ , за да потвърдите настроен ден от седмицата.  
На дисплея мига **HH/12**. Часовете могат да се настроят.
- ▶ Натискайте бутон  $\wedge$  или  $\vee$ , за да настроите часовете от 0 до 23.
- ▶ Натиснете бутон  $\triangleright$ , за да потвърдите настроените часове.  
На дисплея мига **ПП/00**. Минутите могат да се настроят.
- ▶ Натискайте бутон  $\wedge$  или  $\vee$ , за да настроите минутите от 0 до 59.
- ▶ Натиснете бутон  $\triangleright$ , за да потвърдите настроените минути.  
На дисплея се показва меню Дневна програма (P6).

## 4.5 Работни режими и показания на регулатора





Позиция		Работен режим	Описание	
1		Режим на отопление	Настройте температурата за работния режим Режим отопление.	→ глава 4.5.2, страница 7
2		ECO	Работен режим за икономия на енергия. Във фабричната настройка температурата е настроена с 3 °C под температурата на работния режим Режим отопление.	→ глава 4.5.3, страница 7
3		ПРОГ	Превключва автоматично между работния режим Режим отопление и работния режим ECO.	→ глава 4.5.4, страница 8 → глава 4.5.5, страница 9 → глава 4.5.6, страница 9
4		TIMER	Таймер за времевата програма за включване/изключване на уреда.	→ глава 4.5.7, страница 10

Табл. 2 Работни режими на регулатора (→ Фиг. 2, страница 14)

Позиция	Символ	Обяснение
15		<b>Настройка на деня и часа</b> LED над този символ мига, когато се настройват часът и датата (→ глава 4.4, страница 6).
16		<b>Седмична програма 7d</b> LED над този символ мига, когато се настройва седмичната програма 7d (→ глава 4.5.6, страница 9).
14		<b>Дневна програма P6</b> LED над този символ мига, когато се настройва дневната програма P6 (→ глава 4.5.5, страница 9).
5		<b>Разпознаване на отворен прозорец</b> При внезапен спад на температурата тази функция разпознава, че е отворен прозорец в помещението.
6		<b>Настройки</b> Чрез този символ могат да бъдат направени настройки.
12		<b>Отопление</b> Когато свети LED до този символ, уредът нагрява.
7/8	 	<b>Работен режим/Потвърждаване/ Вкл.</b> С този бутон се избира работният режим или се потвърждава дадена настройка. При изключен уред той се включва с този бутон.
11/10/9	  	<b>Долу/Горе/Блокировка на бутоните</b> С тези бутони се увеличава или намалява дадена стойност (напр. температурата). Чрез двата бутона може да се активира блокировката на бутоните, за да се предотвратят неволни промени на настройките.
13		<b>Показание на дисплей</b>

Табл. 3 Показания (→ Фиг. 2, страница 14)



#### 4.5.1 Извикване и настройка на видовете работни режими

За да извикате някой от работните режими:

- ▶ Натискайте повторно бутона , докато светне контролната лампа под пиктограмата на желания работен режим.

На дисплея се показва последно настроената за работния режим температура.

За да промените температурата на работния режим:

- ▶ Натискайте бутона  или , докато се покаже желаната температура.  
След 5 секунди без натискане настроената температура се запаметява автоматично.

На дисплея се показва температурата в помещението.

#### 4.5.2 Работен режим Режим отопление

Регулаторът поддържа конвектора на настроената температура.

Желаната температура може да бъде настроена от 7 °C и 12 °C до 28 °C. Фабричната настройка е 19 °C.

За да извикате и настроите работния режим Режим отопление:

- ▶ Процедирайте, както е описано в глава 4.5.1, страница 7.



Ако температурата за работния режим Режим отопление е настроена по-ниска от температурата за работния режим ECO, температурната настройка за работния режим ECO автоматично се намалява до 1 °C под температурата на работния режим Режим отопление.

#### 4.5.3 Режим на работа ECO

Фабричната настройка на температурата за работния режим ECO е настроена с 3 °C под температурата на работния режим Режим отопление.

Желаната температура може да бъде настроена в диапазона от 6 °C до 1 °C под температурата на текущия работен режим.

За да извикате и настроите работния режим ECO:

- ▶ Процедирайте, както е описано в глава 4.5.1, страница 7.



Препоръчваме да настроите работния режим ECO през нощта или когато помещението няма да се използва за повече от 2 часа.

#### 4.5.4 Работен режим PROG

За да извикате и настроите работния режим PROG:

- Процедурите, както е описано в глава 4.5.1, страница 7.



За работния режим PROG са валидни температурите, настроени в 4.5.2 и 4.5.3. Чрез дневната и седмичната програма се управлява кога кой работен режим да е активен.

#### Предварително зададени дневни програми P1 до P5

В следващите таблици са представени отоплителните фази на предварително зададените програми.

Програмите (P1...P5) не могат да бъдат променяни.

Има 5 предварително зададени дневни програми (P1...P5). Допълнителната дневна програма е индивидуално регулируема (P6) (→ глава 4.5.5, страница 9). От тези програми се създава седмичната програма (7d). Седмичната програма може да бъде настроена индивидуално (→ глава 4.5.6, страница 9).



В следващите таблици има черен квадрат за работния режим Режим отопление и незапълнена клетка за работния режим ECO.

Продължи телност	00	01	02	03	04	05	06	07	08	09	10	11	12	13	14	15	16	17	18	19	20	21	22	23	
Работен режим							■	■											■	■	■	■			

Табл. 4 Програма P1

P1 е предварително зададена програма, която се препоръчва при отсъствие през деня (работен режим ECO:22:00...06:00 часа и 08:00...18:00 часа; работен

режим Режим отопление: 06:00...08:00 часа и 18:00...22:00 часа).

Продължи телност	00	01	02	03	04	05	06	07	08	09	10	11	12	13	14	15	16	17	18	19	20	21	22	23	
Работен режим							■	■					■	■					■	■	■	■			

Табл. 5 Програма P2

P2 е предварително зададена програма, която се препоръчва при отсъствие през деня и присъствие на обяд (работен режим ECO:22:00...06:00 часа, 08:00...12:00 часа и 14:00...18:00; работен режим Режим отопление:

06:00...08:00 часа, 12:00...14:00 часа и 18:00...22:00 часа).

Продължи телност	00	01	02	03	04	05	06	07	08	09	10	11	12	13	14	15	16	17	18	19	20	21	22	23	
Работен режим									■	■	■	■	■	■	■	■	■	■	■	■	■	■			

Табл. 6 Програма P3

P3 е предварително зададена програма, която се препоръчва при постоянно присъствие, например в събота или неделя (работен режим ECO:22:00...08:00 часа; работен режим Режим отопление: 08:00...22:00 часа).



Продължителност	00	01	02	03	04	05	06	07	08	09	10	11	12	13	14	15	16	17	18	19	20	21	22	23
Работен режим	■	■	■	■	■	■	■	■	■	■	■	■	■	■	■	■	■	■	■	■	■	■	■	■

Табл. 7 Програма P4

P4 е предварително зададена програма, която се препоръчва за непрекъсната работа в работния режим Режим отопление.

Продължителност	00	01	02	03	04	05	06	07	08	09	10	11	12	13	14	15	16	17	18	19	20	21	22	23
Работен режим																								



Табл. 8 Програма P5





P5 е предварително зададена програма, която се препоръчва за непрекъсната работа в работния режим ECO.

#### 4.5.5 Настройка на дневна програма P6 (индивидуална)

Ако преди това са били настроени денят от седмицата и часът, дневната програма P6 вече е избрана и първите две работни стъпки не са необходими.

За да настроите дневната програма P6:

- ▶ Извикайте меню Задаване на параметри (→ глава 4.3.1, страница 5).
- ▶ Извикайте менюто за настройка Дневна програма (P6) (→ глава 4.3.2, страница 5).  
На дисплея мига **P6/no**.
- ▶ Натиснете бутон  или , докато се покаже **P6/go**.

- ▶ Натиснете бутон , за да потвърдите **P6/go**.  
На дисплея мига **00/Ес**.  
**00** обозначава часовете, а **Ес** – работния режим ECO.
- ▶ Натиснете бутона  или , за да промените работния режим **Ес** (ECO) на **Со** (Режим отопление).
- ▶ Натиснете бутона , за да потвърдите настройките работен режим за показания час.  
На дисплея мига **01/Ес**.
- ▶ Повторете процеса за всеки час от 0 до 23.  
След настройката на последния час (23) на дисплея мига **P6/no**.
- ▶ Натиснете бутона , за да потвърдите дневната програма P6.  
На дисплея се показва седмичната програма (7d).

Таблицата показва предварително зададените настройки на дневната програма P6.

Продължителност	00	01	02	03	04	05	06	07	08	09	10	11	12	13	14	15	16	17	18	19	20	21	22	23
Работен режим							■	■											■	■	■	■		

Табл. 9 Програма P6 (индивидуално регулируема)



P6 има предварително зададените настройки на програмата P1 (работен режим ECO:22:00...06:00 часа и 08:00...18:00 часа; работен режим Режим отопление: 06:00...08:00 часа и 18:00...22:00 часа).

#### 4.5.6 Настройка на дневна програма 7d (индивидуална)

Ако преди това е била настроена дневната програма P6, седмичната програма 7d вече е избрана и първите две работни стъпки не са необходими.

- ▶ Натиснете бутон  или , за да промените

За да настроите седмичната програма 7d:

- ▶ Извикайте меню Задаване на параметри (→ глава 4.3.1, страница 5).
- ▶ Извикайте менюто за настройка Седмична програма 7d (→ глава 4.3.2, страница 5).  
На дисплея мига **7d/no**.
- ▶ Натиснете бутон  или , докато се покаже **7d/go**.
- ▶ Натиснете бутон , за да потвърдите **7d/go**.  
На дисплея мига **d1/P1**.  
**d1** обозначава деня от седмицата, а **P1** – предварително настроената за този ден програма.  
програмата **P1** на **P6**.

- ▶ Натиснете бутона  $\triangleright$ , за да потвърдите настроената програма за показания ден от седмицата. На дисплея мига **d2/P1**.
- ▶ Повторете процеса за всеки ден от седмицата от d1 до d7. След настройката на последния ден (d7) на дисплея мига **7d/no**.

- ▶ Натиснете бутона  $\triangleright$ , за да потвърдите седмичната програма 7d. На дисплея се показва функцията за отворен прозорец.

Таблицата показва предварително зададените настройки на седмичната програма 7d. На всеки ден от седмицата може да бъде причислена дневна програма P1 до P6.

Ден	d1	d2	d3	d4	d5	d6	d7
Програма	P1	P1	P2	P1	P1	P3	P3

Табл. 10 Седмична програма 7d (индивидуално регулируема)

#### 4.5.7 Работен режим TIMER

С работния режим Таймер може да се промени настроената програма за до 8 часа (презаписване). Когато изтече времето на таймера, конвекторът се връща в настроената програма.

Фабричната настройка е 1 час.

Таймерът може да се променя в диапазона от 1 до 8 часа (на 1-часови интервали).

За да извикате работния режим TIMER:

- ▶ Натискайте повторно бутона  $\triangleright$ , докато светне контролната лампа под пиктограмата . На дисплея се показва текущо настроеното време, след което уредът ще се изключи.

За да промените времевата настройка на работния режим TIMER:

- ▶ Натискайте бутона  $\wedge$  или  $\vee$ , докато се покаже желаното време (в диапазона от 1 до 8 часа). След 5 секунди без натискане настроената температура се запаметява автоматично. На дисплея се показва температурата в помещението.

За да излезете от работния режим TIMER:

- ▶ Натиснете бутон  $\triangleright$ . Таймерът се спира. На дисплея се показва менюто Задаване на параметри.
- ▶ **Внимание:** Когато е избран работният режим PROG, температурата е с до 6 °C по-ниска (фабрична настройка 3 °C). Това важи в часовете, в които е активен работният режим ECO ( $\rightarrow$  глава 4.5.3, страница 7).

#### 4.5.8 Защита от замръзване

Чрез работния режим Режим отопление може да бъде настроен и работният режим Защита от замръзване.

За да настроите защитата от замръзване:

- ▶ Настройте температурата на работния режим Режим отопление на 7 °C. Конвекторът ще се активира, когато температурата в помещението падне под 7 °C. Когато настроената програма превключи в работния режим ECO, настроената температура за защитата от замръзване пада на 6 °C.

#### Внимание:

Когато е избран работният режим PROG, температурата се понижава в часовете, в които е активен работният режим ECO, с до 6 °C (фабрична настройка 3 °C) ( $\rightarrow$  глава 4.5.3, страница 7).



Препоръчваме да настроите този работен режим, когато дадено помещение няма да се използва няколко дни.

#### 4.6 Настройка на функцията за отворен прозорец



Ако преди това е била настроена седмичната програма 7d, функцията за отворен прозорец вече е избрана и първите две работни стъпки не са необходими.

За да активирате функцията за отворен прозорец:

- ▶ Извикайте меню Задаване на параметри ( $\rightarrow$  глава 4.3.1, страница 5).
- ▶ Извикайте менюто за настройка Седмична програма 7d ( $\rightarrow$  глава 4.3.2, страница 5). На дисплея мига **]/oF**.
- ▶ Натискайте бутон  $\wedge$  или  $\vee$ , докато се покаже **]/on**.
- ▶ Натиснете бутон  $\triangleright$ , за да потвърдите **]/on**. Функцията за отворен прозорец е активирана. На дисплея се показва менюто Задаване на параметри.

Ако уредът разпознае отворен прозорец в помещението, в което е инсталиран, уредът спира Режим отопление и на дисплея мига **]**.

За да продължите Режим отопление:

- ▶ Натискайте бутон  или , докато се покаже **]/go**.
- ▶ Натиснете бутон , за да потвърдите **]/go**.  
Уредът отново е в Режим отопление. На дисплея се показва температурата в помещението.





В някои случаи уредът може да не разпознае отворен прозорец (напр. ако уредът е разположен в изолирана зона на помещението на разстояние от въздушното течение, ако е разположен в близост до нагревател или ако температурните колебания в помещението са твърде ниски).



#### 4.7 Блокировка на бутоните

За да се предотвратят неволни промени на настройките, е възможно да се блокира регулаторът.

За да блокирате регулатора:

- ▶ Задръжте натиснати едновременно бутоните  или  за повече от 5 секунди.  
Блокировката на бутоните е активирана. На дисплея се показва само температурата в помещението.





За да отключите регулатора:

- ▶ Задръжте натиснати едновременно бутоните  или  за повече от 5 секунди.  
Регулаторът е отключен.



#### 4.8 Калибриране на уреда

За да се адаптира показаната на дисплея температура към действителната температура в помещението, уредът може да се калибрира.

За да калибрирате уреда:

- ▶ Измерете температурата в помещението и я сравнете с показаната на регулатора температура.
- ▶ Задръжте натиснати едновременно бутоните ,  и .  
На дисплея се показва текущата стойност за корекция (фабрична настройка 0,0 °C).
- ▶ Натиснете бутон  или , за да адаптирате показаната температура със стойността за корекция от -3 °C до +3 °C.

За да завършите калибрирането:

- ▶ Задръжте натиснати едновременно бутоните ,  и .  
Уредът отново се намира в текущия работен режим.



Ако в продължение на 5 секунди или повече не бъде натиснат нито един бутон, уредът автоматично излиза от режима за калибриране.

## 5 Почистване и техническо обслужване

Всяка намеса в продукта е недопустима.

- ▶ Не използвайте абразивни или разяждащи почистващи препарати.
- ▶ **Преди почистването изключете уреда от електрическото захранване и го оставете да изсъхне преди повторното свързване.**
- ▶ Не оставяйте захранващия кабел върху нагретия конвектор.
- ▶ Внимавайте да не навлезе вода в електрическите компоненти.
- ▶ Почиствайте праха и мръсотията от решетките за подаване и отвеждане на въздух на всеки шест месеца с прахосмукачка или четка.

## 6 Защита на околната среда и депониране като отпадък

Опазването на околната среда е основен принцип на групата Bosch.

За Bosch качеството на продуктите, ефективността и опазването на околната среда са равнопоставени цели. Законите и наредбите за опазване на околната среда се спазват стриктно.

За опазването на околната среда използваме най-добрата възможна техника и материали, като отчитаме аргументите от гледна точка на икономическата рентабилност.

### Опаковка

По отношение на опаковката ние участваме в специфичните системи за утилизация, гарантиращи оптимално рециклиране.

Всички използвани опаковъчни материали са екологично чисти и могат да се използват многократно.

### Излезли от употреба електрически и електронни уреди



Този символ означава, че продуктът не трябва да се изхвърля заедно с други отпадъци, а трябва да бъде предаден на съответните места за обработка, събиране, рециклиране и изхвърляне на отпадъци.

Символът важи за страните с разпоредби относно електронните устройства, като например Директива 2012/19/ЕС относно отпадъци от електрическо и електронно оборудване (ОЕЕО). Тези разпоредби определят рамковите условия, които са в сила в съответната държава за предаването като отпадък и рециклирането на стари електронни устройства.

Тъй като електронните уреди може да съдържат опасни вещества, те трябва да бъдат рециклирани отговорно с цел свеждането до минимум на възможните щети за околната среда и опасностите за човешкото здраве. В допълнение на това рециклирането на електронни отпадъци допринася и за запазването на природните ресурси.

За допълнителна информация относно утилизацията на стари електрически и електронни уреди, молим да се обърнете към отговорния орган на място, към местното сметосъбирателно дружество или към търговеца, от когото сте закупили продукта.

Допълнителна информация ще намерите тук:  
[www.bosch-homecomfortgroup.com/en/company/legal-topics/weee/](http://www.bosch-homecomfortgroup.com/en/company/legal-topics/weee/)

## 7 Политика за защита на данните



Ние, **Роберт Бош ЕООД, бул. Черни връх 51 Б, 1407 София, България**, обработваме технически данни за продукта и инсталацията, данни за връзка, комуникационни данни, данни за

регистрацията на продукта и данни за историята на клиента, с цел да осигурим функционалността на продукта (ОРЗД, чл. 6, алинея 1, буква б), да изпълняваме нашите задължения за експлоатационен надзор на продукта, безопасност на продукта и от съображения за безопасност (ОРЗД, чл. 6, алинея 1, буква е), за защита на нашите права във връзка с въпроси, свързани с гаранцията и регистрацията на продукта (ОРЗД, чл. 6, алинея 1, буква е), както и за анализирани на дистрибуцията на нашите продукти и предоставяне на индивидуални и специфични за продукта информации и оферти (ОРЗД, чл. 6, алинея 1, буква е). За предоставяне на услуги като продажби и маркетингови услуги, управление на договори, обработка на плащания, програмиране, хостинг на данни и услуги за телефонна гореща линия можем да поверяваме и предаваме данни на външни доставчици на услуги и/или дъщерни дружества на Bosch съгласно § 15 и следв. на германския Закон за акционерните дружества. В някои случаи, но само ако е осигурена адекватна защита на данните, личните данни могат да се предават на получатели, намиращи се извън Европейската икономическа зона. Допълнителна информация се предоставя при поискване. Можете да се свържете с корпоративното длъжностно лице по защитата на данните на адрес: Data Protection Officer, Information Security and Privacy (C/ISP), Robert Bosch GmbH, Postfach 30 02 20, 70442 Stuttgart, Germany.

Имате право по всяко време да възразите срещу обработката на Вашите лични данни въз основа на ОРЗД, чл. 6, алинея 1, буква е, на основания, свързани с Вашата конкретна ситуация или свързани с целите на директния маркетинг. За да упражните Вашите права, моля, свържете се с нас чрез **DPO@bosch.com**. За да получите повече информация, моля, сканирайте QR кода.

## 8 Отстраняване на неизправности

Неизправност	Причини	Отстраняване
Уредът нагрява постоянно.	Уредът е изложен на постоянно течение.	▶ Затворете прозорците и вратите.
	Избраната мощност на уреда не е подходяща за размера на помещението. Конвекторът е твърде малък.	▶ Проверете дали избраната мощност е подходяща за размера на помещението (50 W/ m <sup>3</sup> ).
Повърхността на конвектора е много гореща.	Избраната мощност на уреда не е подходяща за размера на помещението.	▶ Проверете дали избраната мощност е подходяща за размера на помещението (50 W/ m <sup>3</sup> ).

Табл. 11 Неизправности, възможни причини и отстраняване

## 9 Данни

### 9.1 Технически данни

	Мерна единица	Отоплителен конвектор HC4000-5...-25
Работно напрежение	V	230 V AC ± 10 % 50 Hz
Номинална мощност на конвектора (→ Фиг. 1, [1], страница 14)	W	500, 1000, 1500, 2000, 2500
Степен/клас на защита	IP	24/II

	Мерна единица	Отоплителен конвектор HC4000-5...-25
Захранващ кабел	–	1,3 m, вид щепсел: CEE7/17
Обхват на настройка на температурата	°C	7; 12...28
Монтажна позиция	–	Хоризонтално на стената. Стоящ вертикално на пода с монтирани крака.

Табл. 12 Технически данни на HC4000-5...-25

### 9.2 Продуктови данни за разхода на енергия

Следните данни за продуктите съответстват на изискванията на Европейски регламенти № 2015/1188 за допълнение на Директива 2014/30/ЕС.

Продуктови данни	Символ	Мерна единица	Отоплителен конвектор HC4000-5...-25
<b>Отоплителна мощност</b>			
Номинална топлинна мощност	$P_{\text{номин}}^{\text{ално}}$	W	500; 1000; 1500; 2000; 2500
Минимална отоплителна мощност (индикативна)	$P_{\text{мин}}$	kW	0,0
Максимална продължителна мощност	$P_{\text{макс., с}}$	kW	0,5; 1,0; 1,5; 2,0; 2,5
<b>Спомагателно потребление на електроенергия</b>			

Продуктови данни	Символ	Мерна единица	Отоплителен конвектор HC4000-5...-25
При номинална топлинна мощност	$e_{\text{max}}$	kW	0,0
При минимална отоплителна мощност	$e_{\text{min}}$	kW	0,0
В режим на готовност	$e_{\text{sb}}$	kW	0,000
<b>Вид топлоотдаване/регулиране по температура в помещението</b>			
Електронно регулиране по температурата в помещението със седмичен таймер	–	–	Да
<b>Други опции за управление</b>			

Продуктови данни	Символ	Мерна единица	Отоплителен конвектор HC4000-5...-25
Регулиране по температурата в помещението с разпознаване на присъствие	–	–	Не
Регулиране по температурата в помещението с функция за разпознаване на отворен прозорец	–	–	Да
Регулиране по температурата в помещението с опция за дистанционно управление	–	–	Не
Регулиране по температурата в помещението с адаптивно управление на началото на отоплението	–	–	Да
Регулиране по температурата в помещението с ограничение на времето на работа	–	–	Да (Превключвател с часовников механизъм)
Регулиране по температурата в помещението с датчик с черна сфера	–	–	Не

Табл. 13 Продуктови данни за разхода на енергия

## 10 Адреси на сервиси

Адресите на сервиси за този продукт ще намерите, ако сканирате намиращия се по-долу QR код.



---

**Obsah**

---

<b>1</b>	<b>Vysvětlení symbolů a bezpečnostní pokyny</b> . . . . .	<b>16</b>
1.1	Použité symboly. . . . .	16
1.2	Všeobecné bezpečnostní pokyny . . . . .	16
<b>2</b>	<b>Údaje o výrobku</b> . . . . .	<b>17</b>
2.1	Prohlášení o shodě . . . . .	17
2.2	Rozsah dodávky. . . . .	17
2.3	Vysvětlení pojmů . . . . .	17
2.4	Užívání k určenému účelu . . . . .	17
2.5	Popis výrobku . . . . .	17
<b>3</b>	<b>Uvedení do provozu</b> . . . . .	<b>17</b>
<b>4</b>	<b>Obsluha a provoz</b> . . . . .	<b>18</b>
4.1	Zapnutí / vypnutí konvektoru . . . . .	18
4.2	Ovládání řídicí jednotky . . . . .	18
4.2.1	Zapnutí řídicí jednotky . . . . .	18
4.3	Parametrizace a nastavení . . . . .	18
4.3.1	Aktivace nabídky Parametrizace . . . . .	18
4.3.2	Aktivace nabídky pro nastavení . . . . .	18
4.3.3	Opuštění nabídky Parametrizace. . . . .	18
4.4	Nastavení dne a denního času . . . . .	18
4.5	Provozní režimy a zobrazení na řídicí jednotce . . . . .	19
4.5.1	Aktivace a nastavení provozních režimů . . . . .	20
4.5.2	Provozní režim Provoz vytápění . . . . .	20
4.5.3	Provozní režim ECO . . . . .	20
4.5.4	Provozní režim PROG . . . . .	20
4.5.5	Nastavení denního programu P6 (individuálně) . . . . .	21
4.5.6	Nastavení týdenního programu 7d (individuálně) . . . . .	21
4.5.7	Provozní režim ČASOVAČ. . . . .	22
4.5.8	Protizámrazová ochrana . . . . .	22
4.6	Nastavení funkce otevřeného okna . . . . .	22
4.7	Blokování tlačítek . . . . .	23
4.8	Kalibrace zařízení . . . . .	23
<b>5</b>	<b>Čištění a údržba</b> . . . . .	<b>23</b>
<b>6</b>	<b>Ochrana životního prostředí a likvidace odpadu</b> . . . . .	<b>24</b>
<b>7</b>	<b>Informace o ochraně osobních údajů</b> . . . . .	<b>24</b>
<b>8</b>	<b>Odstraňování poruch</b> . . . . .	<b>25</b>
<b>9</b>	<b>Data</b> . . . . .	<b>25</b>
9.1	Technické údaje. . . . .	25
9.2	Údaje o výrobku s ohledem na spotřebu energie. . . . .	25
<b>10</b>	<b>Servisní adresy</b> . . . . .	<b>26</b>
<b>11</b>	<b>Basismodul für TR</b> . . . . .	<b>26</b>
<b>12</b>	<b>Příloha</b> . . . . .	<b>203</b>

## 1 Vysvětlení symbolů a bezpečnostní pokyny

### 1.1 Použité symboly

#### Výstražné pokyny

Signální výrazy označují druh a závažnost následků, které mohou nastat, nebudou-li dodržena opatření k odvrácení nebezpečí.

Následující signální výrazy jsou definovány a mohou být použity v této dokumentaci:

 **NEBEZPEČÍ**  
**NEBEZPEČÍ** znamená, že dojde k těžkým až život ohrožujícím újmám na zdraví osob.

 **VAROVÁNÍ**  
**VAROVÁNÍ** znamená, že může dojít k těžkým až život ohrožujícím újmám na zdraví osob.

 **UPOZORNĚNÍ**  
**UPOZORNĚNÍ** znamená, že může dojít k lehkým až středně těžkým újmám na zdraví osob.

**OZNÁMENÍ**  
**OZNÁMENÍ** znamená, že může dojít k materiálním škodám.

#### Důležité informace



Důležité informace neobsahující ohrožení člověka nebo materiálních hodnot jsou označeny zobrazeným informačním symbolem.

#### Další symboly

Symbol	Význam
▶	požadovaný úkon
→	odkaz na jiné místo v dokumentu
•	výčet/položka seznamu
–	výčet/položka seznamu (2. rovina)

Tab. 14

## 1.2 Všeobecné bezpečnostní pokyny

### Pokyny pro cílovou skupinu

Tento návod k obsluze je určen provozovateli výrobku.

Pokyny ve všech návodech musejí být dodrženy. Nedodržování může vést k těžkým újmám na zdraví – někdy i s následkem smrti – a rovněž i k hmotným škodám a k poškození životního prostředí.

- ▶ Než začnete zařízení (regulátor vytápění atd.) obsluhovat, přečtěte si a uschovejte návody k obsluze.
- ▶ Řiďte se bezpečnostními a výstražnými pokyny.
- ▶ Čištění a údržbu provádějte podle uvedených intervalů jedenkrát za rok. Přitom zkontrolujte bezchybnou funkci celého zařízení.
- ▶ Zjištěné závady a nedostatky je nutno nechat ihned odstranit.

### Bezpečnost elektrických zařízení pro domácí použití a podobné účely

Pro zamezení vzniku ohrožení elektrickými lokálními topidly platí podle EN 60335-1 a EN 60335-2-30 tato pravidla:

„Dětem do věku 3 let zamezte v přístupu, ledaže by byly neustále pod dohledem. Děti ve věku od 3 do 8 let smějí zařízení pouze zapínat a vypínat, jsou-li pod dohledem nebo byly-li o bezpečném používání zařízení poučeny a porozuměly hrozcím nebezpečím, a to za předpokladu, že zařízení je umístěno či instalováno v jeho normální provozní poloze. Děti od 3 do 8 let nesmějí zasouvat konektor do zásuvky, regulovat zařízení, čistit je a/nebo provádět uživatelskou údržbu.“

„Dojde-li k poškození síťového kabelu, musí být kabel za účelem zamezení vzniku ohrožení vyměněn výrobcem nebo jeho zákaznickým servisem či podobně kvalifikovanou osobou.“

### Bezpečnost elektrických přístrojů pro domácí použití a podobné účely

Aby se zamezilo ohrožení elektrickými přístroji, platí podle EN 60335-1 tato pravidla:

„Tento přístroj mohou používat děti starší 8 let, jakož i osoby se sníženými fyzickými, smyslovými či mentálními schopnostmi nebo nedostatečnými zkušenostmi a znalostmi, pokud byly pod dohledem nebo ve vztahu k bezpečnému užívání přístroje poučeny a chápou nebezpečí, které jim z toho hrozí. Přístroj se nesmí stát předmětem dětské hry. Čištění a uživatelskou údržbu nesmějí provádět děti bez dohledu.“

„Dojde-li k poškození síťového kabelu, musí být za účelem zamezení vzniku ohrožení osob vyměněn výrobcem nebo jeho zákaznickým servisem či podobně kvalifikovanou osobou.“

### Instalace a používání

- ▶ Zařízení neinstalujte pod elektrickou zásuvkou nebo v blízkosti záclon či jiných hořlavých materiálů.



- ▶ Vytápění nepoužívejte v bezprostřední blízkosti koupací vany, sprchy nebo bazény.
- ▶ Výrobek nepoužívejte v malých místnostech, pokud jsou používány osobami, které nejsou samostatně schopné místnost opustit, ledaže by místnost byla neustále pod dohledem.

### **Horký povrch**

Některé díly tohoto výrobku se mohou značně rozpálit a při kontaktu s pokožkou způsobit popáleniny. Zvláštní opatrnost je na místě tehdy, jsou-li přítomné děti a dospělí vyžadující ochranu.

### **Nebezpečí přehřátí, nebezpečí požáru**

Snížení nebezpečí požáru:

- ▶ Textilie, záclony nebo jiný hořlavý materiál udržujte ve vzdálenosti nejméně 1 m od výstupu vzduchu.
- ▶ Na konvektor nic neodkládejte. Konvektor nezakrývejte ani na něj nestoupejte. 
- ▶ Zajistěte, aby konvektor mohl nerušeně přenášet teplo.
- ▶ Výrobek používejte pouze na vodorovném a stabilním povrchu nebo jej připevňte ke zdi.

### **Hrozí nebezpečí ohrožení života elektrickým proudem!**

Kontakt s vadným výrobkem nebo přípojovacím kabelem může způsobit úraz elektrickým proudem.

- ▶ Výrobek nepoužívejte, pokud se převrhl.
- ▶ Výrobek nepoužívejte, vykazuje-li zjevné známky poškození.
- ▶ Výrobek neotvírejte.
- ▶ Vyvarujte se jakýchkoli zásahů.
- ▶ Výrobek již nepoužívejte a odpojte jej od sítě.
- ▶ Obráťte se na servis.  
Adresy servisů najdete v kapitole 10, strana 26.

#### **-nebo-**

- ▶ Proveďte odbornou likvidaci výrobku.

---

## 2 Údaje o výrobku

Tento návod obsahuje důležité informace pro provozovatele zařízení týkající se bezpečné obsluhy zařízení Heat Convector 4000.

Konvektor se smí instalovat nebo montovat pouze mimo bezpečnostní oblast (znázorněna šedě → obr. 6, str. 27).

K tomu:

- ▶ Dodržujte návod k instalaci.

### 2.1 Prohlášení o shodě

Tento výrobek vyhovuje svou konstrukcí a provozními vlastnostmi příslušným evropským a národním požadavkům.

 Označením CE je prohlášena shoda výrobku se všemi použitelnými právními předpisy EU, které stanovují použití tohoto označení.

Úplný text prohlášení o shodě je k dispozici na internetu: [www.bosch-thermotechnology.com](http://www.bosch-thermotechnology.com).

### 2.2 Rozsah dodávky

- ▶ Při dodání zkontrolujte neporušenost obalu.
- ▶ Zkontrolujte úplnost rozsahu dodávky:
  - Heat Convector 4000
  - Technická dokumentace

### 2.3 Vysvětlení pojmů

Zařízení Heat Convector 4000 je v tomto dokumentu dále označeno také jako výrobek, konvektor nebo zařízení.

### 2.4 Užívání k určenému účelu

Konvektor je určen k ohřevu obytných prostor.

- ▶ Přípojovací podmínky odpovídají technickým údajům, normám a předpisům specifickým pro zemi používání.
- ▶ Konvektor instalujte nebo montujte pouze mimo bezpečnostní oblast (znázorněna šedě → obr. 6, str. 27).

Jiné použití se považuje za použití v rozporu s původním určením. Škody, které by tak vznikly, jsou vyloučeny z odpovědnosti.

### 2.5 Popis výrobku

Zařízení Heat Convector 4000 je nástěnný nebo stacionární elektrický deskový konvektor k ohřevu místností (→ obr. 4, str. 26).

#### **Obrazová legenda k obr. 4, str. 26:**

- [1] Konvektor
- [2] Displej
- [3] Hlavní vypínač

---

## 3 Uvedení do provozu

Pokud je zařízení instalováno, ustavováno nebo přineseno z výrazně chladnějšího prostředí, musí se přizpůsobit teplotě prostoru.

- ▶ Nezapínejte zařízení po dobu půl hodiny.



Když zařízení poprvé ohřívá, může dojít ke vzniku lehkého zápachu (maximálně 2 hodiny) z důvodu vysychání výrobních usazenin.

## 4 Obsluha a provoz

- Řiďte se bezpečnostními pokyny (→ kapitola 1.2, strana 16).

### 4.1 Zapnutí / vypnutí konvektoru

Konvektor se zapíná a vypíná pomocí spínače Zap/Vyp (→ obr. 4, [3], str. 26).

Pro zapnutí konvektoru:

- Nastavte spínač na **I**.

Pro vypnutí konvektoru:

- Nastavte spínač na **0**.



Pokud se konvektor déle nepoužívá, např. na konci topného období, vypněte jej pouze spínačem Zap/Vyp.

### 4.2 Ovládání řídicí jednotky

Ovládací prvky řídicí jednotky popisuje kapitola 4.5, str. 19.



Řídicí jednotka není vybavena pamětí s datem. Pokud je konvektor odpojen od elektrické rozvodné sítě déle než 5 sekundy (vytažený konektor), datum a čas se vymažou. Programy vytápění zůstanou zachované.

#### 4.2.1 Zapnutí řídicí jednotky

##### Tlačítko pro zapnutí a vypnutí

Řídicí jednotka s displejem se zapíná a vypíná pomocí tlačítka > (→ obr. 5, [7], str. 27).

Pro zapnutí řídicí jednotky:

- Stiskněte tlačítko >.

Pro vypnutí řídicí jednotky:

- Stiskněte tlačítko > na déle než 5 sekund.

Pokud je řídicí jednotka zapnutá, zobrazuje displej naposledy použitý provozní režim s aktuálními nastaveními.

Při prvním zapnutí displeje je nastaven provozní režim Provoz vytápění. Základní nastavení pro teplotu v provozním režimu Provoz vytápění je 19 °C.



Pokud se displeje nikdo nedotýká, po 5 minutách ztmavne.

## 4.3 Parametrizace a nastavení

### 4.3.1 Aktivace nabídky Parametrizace

Prostřednictvím nabídky Parametrizace je možné provádět nastavení zařízení.

Pro aktivaci nabídky Parametrizace:

- Stiskněte opakovaně tlačítko >, až se rozsvítí kontrolka nad piktogramem . **no** bliká.
- Stiskněte tlačítko ^ nebo v a držte je, dokud se neobjeví **go**.
- Stiskněte tlačítko > pro potvrzení **go**. Na displeji se zobrazí nabídka Parametrizace.

### 4.3.2 Aktivace nabídky pro nastavení

Je možné vyvolat následující nabídky pro nastavení:

- Den v týdnu a čas (d/HH/MM)
- Denní program (P6)
- Týdenní program (7d)
- Funkce otevřeného okna (J|)

Pro aktivaci nabídky pro nastavení:

- Aktivujte nabídku Parametrizace.
- Stiskněte opakovaně tlačítko >, až se rozsvítí kontrolka požadované nabídky.

### 4.3.3 Opuštění nabídky Parametrizace

Pro opuštění nabídky Parametrizace:

- Stiskněte opakovaně tlačítko >, až se rozsvítí kontrolka nad piktogramem . **no** bliká.
- Stiskněte tlačítko > pro potvrzení **no**. Zařízení je v provozním režimu Provoz vytápění.



Po 60 sekundách neaktivity v jedné z nabídek pro nastavení opustí řídicí jednotka automaticky tuto nabídku. Zařízení je pak opět v provozním režimu Provoz vytápění.









## 4.4 Nastavení dne a denního času







Den v týdnu a denní čas se musí nastavit před nastavením denního programu a týdenního programu.

Pro nastavení dne v týdnu nebo denního času:





- Vyvolejte nabídku Parametrizace (→ kapitola 4.3.1, str. 18). Na displeji se zobrazí den v týdnu a denní čas. Na displeji bliká **d/1** a je možné nastavit den v týdnu.

- ▶ Stiskněte tlačítko  nebo  pro změnu dne v týdnu. 1 je pondělí a 7 neděle.
- ▶ Stiskněte tlačítko  pro potvrzení nastaveného dne v týdnu. Na displeji bliká **HH/12**. Je možné nastavit hodiny.
- ▶ Stiskněte tlačítko  nebo tlačítko  pro nastavení hodin od 0 do 23.
- ▶ Stiskněte tlačítko  pro potvrzení nastavených hodin. Na displeji bliká **ΠΠ/00**. Je možné nastavit minuty.
- ▶ Stiskněte tlačítko  nebo tlačítko  pro nastavení minut od 0 do 59.
- ▶ Stiskněte tlačítko  pro potvrzení nastavených minut. Na displeji se zobrazí nabídka Denní program (P6).

#### 4.5 Provozní režimy a zobrazení na řídicí jednotce

Pozice		Provozní režim	Popis	
1		Provoz vytápění	Nastavení teploty pro provozní režim Provoz vytápění.	→ kapitola 4.5.2, str. 20
2		ECO	Provozní režim pro úsporu energie. Teplota je nastavena v základním nastavení 3 °C pod teplotou provozního režimu Provoz vytápění.	→ kapitola 4.5.3, str. 20
3		PROG	Automatické přepínání mezi provozním režimem Provoz vytápění a provozním režimem ECO.	→ kapitola 4.5.4, str. 20 → kapitola 4.5.5, str. 21 → kapitola 4.5.6, str. 21
4		ČASOVAČ	Časovač pro časový program k zapnutí/vypnutí zařízení.	→ kapitola 4.5.7, str. 22

Tab. 15 Provozní režimy na řídicí jednotce (→ obr. 5, str. 27)

Pozice	Symbol	Výklad
15		<b>Nastavení dne a denního času</b> LED nad tímto symbolem bliká, když se nastavují den a denní čas (→ kapitola 4.4, str. 18).
16		<b>Týdenní program 7d</b> LED nad tímto symbolem bliká, když se nastavuje týdenní program 7d (→ kapitola 4.5.6, str. 21).
14		<b>Denní program P6</b> LED nad tímto symbolem bliká, když se nastavuje denní program P6 (→ kapitola 4.5.5, str. 21).
5		<b>Rozpoznání otevřeného okna</b> Tato funkce na základě náhlého poklesu teploty rozpozná, že v místnosti bylo otevřeno okno.
6		<b>Nastavení</b> Tímto symbolem lze provést nastavení.

Pozice	Symbol	Výklad
12		<b>Vytápění</b> Když LED vedle tohoto symbolu svítí, zařízení ohřívá.
7/8		<b>Provozní režim/Potvrzení/Zap</b> Tímto tlačítkem se zvolí provozní režim, nebo potvrdí nastavení. Při vypnutém zařízení se zařízení tímto tlačítkem zapne.
11/10/9		<b>Dole/Nahoře/Blokování tlačítek</b> Těmito tlačítky se snižuje, respektive zvyšuje některá hodnota (např. teplota). Oběma tlačítky je možné aktivovat blokování tlačítek, aby nedošlo k neúmyslné změně nastavení.
13		<b>Zobrazení na displeji</b>



Tab. 16 Zobrazení (→ obr. 5, str. 27)

#### 4.5.1 Aktivace a nastavení provozních režimů

Pro aktivaci jednoho z provozních režimů:

- ▶ Stisknete opakovaně tlačítko , až se rozsvítí kontrolka pod piktogramem požadovaného provozního režimu. Na displeji se zobrazí teplota naposledy nastavená pro provozní režim.

Pro změnu teploty provozního režimu:

- ▶ Stisknete tlačítko  nebo  tolikrát, dokud není dosažena požadovaná teplota. Po 5 sekundách bez aktivace se automaticky uloží nastavená teplota. Na displeji se zobrazuje teplota prostoru.

#### 4.5.2 Provozní režim Provoz vytápění

Rídící jednotka udržuje konvektor na nastavené teplotě.

Požadovanou teplotu lze nastavit na 7°C nebo od 12°C do 28°C. Základní nastavení je 19°C.

Pro aktivaci a nastavení provozního režimu Provoz vytápění:

- ▶ Postupujte podle popisu v kapitole 4.5.1, str. 20.



Pokud je teplota pro provozní režim Provoz vytápění nastavena jako nižší než teplota pro provozní režim ECO, klesne nastavení teploty pro provozní režim ECO automaticky 1°C pod teplotu provozního režimu Provoz vytápění.

#### Předem definované denní programy P1 až P5

V následujících tabulkách jsou znázorněny časové úseky vytápění předem definovaných programů.

Programy (P1...P5) není možné měnit.

Doba trvání	00	01	02	03	04	05	06	07	08	09	10	11	12	13	14	15	16	17	18	19	20	21	22	23
Provozní režim							■	■											■	■	■	■		

Tab. 17 Program P1

P1 je předem definovaný program, který se doporučuje při nepřítomnosti ve dne (provozní režim ECO:22:00...06:00

#### 4.5.3 Provozní režim ECO

Základní nastavení teploty pro provozní režim ECO je 3°C pod teplotou provozního režimu Provoz vytápění.

Požadovanou teplotu lze nastavit v rozmezí od 6°C do 1°C pod teplotu aktuálního provozního režimu.

Pro aktivaci a nastavení provozního režimu ECO:

- ▶ Postupujte podle popisu v kapitole 4.5.1, str. 20.



Doporučujeme nastavit provozní režim ECO během noci, nebo když se místnost více než 2 hodiny nepoužívá.

#### 4.5.4 Provozní režim PROG

Pro aktivaci a nastavení provozního režimu PROG:

- ▶ Postupujte podle popisu v kapitole 4.5.1, str. 20.



Pro provozní režim PROG platí teploty, které byly nastaveny v 4.5.2 a 4.5.3. Kdy je nastaven který provozní režim, je řízeno denním a týdenním programem.

K dispozici je 5 předem definovaných denních programů (P1...P5). Další denní program (P6) lze nastavit individuálně (→ kapitola 4.5.5, str. 21). Z těchto programů se skládá týdenní program (7d). Týdenní program lze nastavit individuálně (→ kapitola 4.5.6 str. 21).



V následujících tabulkách označuje černý čtverec provozní režim Provoz vytápění, nevyplněná buňka provozní režim ECO.

Doba trvání	00	01	02	03	04	05	06	07	08	09	10	11	12	13	14	15	16	17	18	19	20	21	22	23
Provozní režim							■	■					■	■					■	■	■	■		

Tab. 18 Program P2

P2 je předem definovaný program, který se doporučuje při nepřítomnosti ve dne s přítomností přes poledne (provozní

režim ECO:08:00...18:00 hodin; provozní režim Provoz vytápění: 06:00...08:00 hodin a 18:00...22:00 hodin).

režim ECO:22:00...06:00 hodin, 08:00...12:00 hodin a 14:00...18:00; provozní režim Provoz vytápění:

06:00...08:00 hodin, 12:00...14:00 hodin a 18:00...22:00 hodin).

Doba trvání	00	01	02	03	04	05	06	07	08	09	10	11	12	13	14	15	16	17	18	19	20	21	22	23
Provozní režim									■	■	■	■	■	■	■	■	■	■	■	■	■	■		

Tab. 19 Program P3

P3 je předem definovaný program, který se doporučuje při stálé přítomnosti, například v sobotu nebo v neděli (provozní

režim ECO:22:00...08:00 hodin; provozní režim Provoz vytápění: 08:00...22:00 hodin).

Doba trvání	00	01	02	03	04	05	06	07	08	09	10	11	12	13	14	15	16	17	18	19	20	21	22	23
Provozní režim	■	■	■	■	■	■	■	■	■	■	■	■	■	■	■	■	■	■	■	■	■	■	■	■

Tab. 20 Program P4

P4 je předem definovaný program, který se doporučuje pro nepřetržitý provoz v provozním režimu Provoz vytápění.

Doba trvání	00	01	02	03	04	05	06	07	08	09	10	11	12	13	14	15	16	17	18	19	20	21	22	23
Provozní režim																								

Tab. 21 Program P5

P5 je předem definovaný program, který se doporučuje pro nepřetržitý provoz v provozním režimu ECO.

#### 4.5.5 Nastavení denního programu P6 (individuálně)

Pokud byl předtím nastaven den v týdnu a denní čas, je denní program P6 již zvolen a oba první úkony nejsou nutné.

Pro nastavení denního programu P6:

- ▶ Aktivujte nabídku Parametrizace (→ kapitola 4.3.1, str. 18).
- ▶ Aktivujte nabídku pro nastavení denního programu (P6) (→ kapitola 4.3.2, str. 18).  
Na displeji bliká **P6/no**.
- ▶ Stiskněte tlačítko  $\wedge$  nebo  $\vee$  a držte je, dokud se neobjeví **P6/go**.

- ▶ Stiskněte tlačítko  $\gt$  pro potvrzení **P6/go**.  
Na displeji bliká **00/Ec**.  
**00** označuje hodiny a **Ec** provozní režim ECO.
- ▶ Stiskněte tlačítko  $\wedge$  nebo  $\vee$  pro změnu provozního režimu **Ec** (ECO) na **Co** (provoz vytápění).
- ▶ Stiskněte tlačítko  $\gt$  pro potvrzení nastaveného provozního režimu pro zobrazenou hodinu.  
Na displeji bliká **01/Ec**.
- ▶ Opakujte postup pro každou hodinu od 0 do 23.  
Po nastavení poslední hodiny (23) bliká na displeji **P6/no**.
- ▶ Stiskněte tlačítko  $\gt$  pro potvrzení denního programu P6.  
Na displeji se zobrazí týdenní program (7d).

Tabulka zobrazuje předem definovaná nastavení denního programu P6.

Doba trvání	00	01	02	03	04	05	06	07	08	09	10	11	12	13	14	15	16	17	18	19	20	21	22	23
Provozní režim							■	■											■	■	■	■		

Tab. 22 Program P6 (individuálně nastavitelný)







P6 má předem definovaná nastavení programu P1 (provozní režim ECO:22:00...06:00 hodin a 08:00...18:00 hodin; provozní režim Provoz vytápění: 06:00...08:00 hodin a 18:00...22:00 hodin).

#### 4.5.6 Nastavení týdenního programu 7d (individuálně)

Pokud byl předtím nastaven denní program P6, je týdenní program 7d již zvolen a oba první úkony nejsou nutné.

Pro nastavení týdenního programu 7d:

- ▶ Aktivujte nabídku Parametrizace (→ kapitola 4.3.1, str. 18).

- ▶ Aktivujte nabídku pro nastavení týdenního programu 7d (→ kapitola 4.3.2, str. 18).  
Na displeji bliká **7d/no**.
- ▶ Stiskněte tlačítko  nebo  a držte je, dokud se neobjeví **7d/go**.
- ▶ Stiskněte tlačítko  pro potvrzení **7d/go**.  
Na displeji bliká **d1/P1**.  
**d1** označuje den v týdnu a **P1** program předem nastavený pro tento den.
- ▶ Stiskněte tlačítko  nebo  pro změnu programu **P1** na **P6**.
- ▶ Stiskněte tlačítko  pro potvrzení nastaveného programu pro zobrazení den v týdnu.  
Na displeji bliká **d2/P1**.
- ▶ Opakujte postup pro každý den v týdnu od d1 do d7.  
Po nastavení posledního dne (d7) bliká na displeji **7d/no**.
- ▶ Stiskněte tlačítko  pro potvrzení týdenního programu 7d.  
Na displeji se zobrazí funkce otevřeného okna.

Tabulka zobrazuje předem definovaná nastavení týdenního programu 7d. Každému dni v týdnu lze přiřadit denní program P1 až P6.

Den	d1	d2	d3	d4	d5	d6	d7
Program	P1	P1	P2	P1	P1	P3	P3

Tab. 23 Týdenní program 7d (individuálně nastavitelný)



#### 4.5.7 Provozní režim ČASOVAČ

S provozním režimem Časovač je možné změnit nastavený program až na 8 hodin. Po uplynutí času časovače se konvektor vrátí k nastavenému programu.



Základní nastavení je 1 hodina.

Časovač lze změnit v rozsahu od 1 do 8 hodin (v intervalu po 1 hodině).

Pro aktivaci provozního režimu ČASOVAČ:

- ▶ Stiskněte opakovaně tlačítko , až se rozsvítí kontrolka pod piktogramem .  
Na displeji se zobrazí aktuálně nastavený čas, po kterém se zařízení vypne, resp. vrátí k nastavenému programu.

Pro změnu nastavení času provozního režimu ČASOVAČ:

- ▶ Stiskněte tlačítko  nebo  tolikrát, dokud není nastaven požadovaný čas (v rozsahu od 1...8 hodin).  
Po 5 sekundách bez aktivace se automaticky uloží nastavená teplota.  
Na displeji se zobrazuje teplota prostoru.

Pro opuštění provozního režimu ČASOVAČ:

- ▶ Stiskněte tlačítko .  
Časovač se zastaví. Na displeji se zobrazí nabídka Parametrizace.
- ▶ **Pozor:** Je-li zvolen provozní režim PROG, je teplota až o 6 °C nižší (základní nastavení 3 °C). To platí v časech, ve kterých je aktivní provozní režim ECO (→ kapitola 4.5.3, str. 20).

#### 4.5.8 Protizámrazová ochrana

Prostřednictvím provozního režimu Provoz vytápění je možné nastavit také provozní režim Protizámrazová ochrana.

Když zařízení rozpozná otevřené okno v místnosti, ve kterém je nainstalované, zastaví zařízení provoz vytápění a na displeji

Pro nastavení protizámrazové ochrany:

- ▶ Nastavte teplotu provozního režimu Provoz vytápění na 7 °C.  
Konvektor se aktivuje, když teplota prostoru klesne pod 7 °C.  
Když nastavený program přepne do provozního režimu ECO, klesne nastavená protizámrazová teplota na 6 °C.

#### Pozor:

Je-li zvolen provozní režim PROG, klesne teplota v časech, ve kterých je aktivní provozní režim ECO, až o 6 °C (základní nastavení 3 °C) (→ kapitola 4.5.3, str. 20).





Doporučujeme nastavit tento provozní režim, když se místnost nepoužívá několik dní.

#### 4.6 Nastavení funkce otevřeného okna





Pokud byl předtím nastaven týdenní program 7d, je funkce otevřeného okna již zvolena a oba první úkony nejsou nutné.

Pro aktivaci funkce otevřeného okna:

- ▶ Aktivujte nabídku Parametrizace (→ kapitola 4.3.1, str. 18).
- ▶ Aktivujte nabídku pro nastavení týdenního programu 7d (→ kapitola 4.3.2, str. 18).  
Na displeji bliká **]/oF**.
- ▶ Stiskněte tlačítko  nebo  a držte je, dokud se neobjeví **]/on**.
- ▶ Stiskněte tlačítko  pro potvrzení **]/on**.  
Funkce otevřeného okna je aktivována. Na displeji se zobrazí nabídka Parametrizace.

blíká **]**.

Pro pokračování v provozu vytápění:

- ▶ Stiskněte tlačítko  nebo  a držte je, dokud se neobjeví /go.
- ▶ Stiskněte tlačítko  pro potvrzení /go. Zařízení je opět v provozu vytápění. Na displeji se zobrazuje teplota prostoru.





V některých případech nemusí zařízení otevřené okno rozpoznat (např. když je zařízení umístěné v izolované oblasti místnosti vzdálené od proudícího studeného vzduchu, když je umístěno v blízkosti topného zdroje, nebo když je výkyv teploty v místnosti příliš nízký).



#### 4.7 Blokování tlačítek

Aby nedošlo k neúmyslné změně nastavení, je možné řídicí jednotku zablokovat.

Pro zablokování řídicí jednotky:

- ▶ Stiskněte současně tlačítka  nebo  a držte je déle než 5 sekund stisknutá. Blokování tlačítek je aktivováno. Na displeji se zobrazuje pouze teplota prostoru.





Pro odblokování řídicí jednotky:

- ▶ Stiskněte současně tlačítka  nebo  a držte je déle než 5 sekund stisknutá. Řídicí jednotka je odblokovaná.



#### 4.8 Kalibrace zařízení

Pro přizpůsobení teploty zobrazené na displeji skutečné teplotě prostoru je možné zařízení kalibrovat.

Pro kalibraci zařízení:

- ▶ Změřte teplotu prostoru a porovnejte ji s teplotou zobrazenou na řídicí jednotce.
- ▶ Podržte současně stisknutá tlačítka ,  a . Na displeji se zobrazí aktuální opravná hodnota (základní nastavení 0,0 °C).
- ▶ Stiskněte tlačítko  nebo  pro přizpůsobení zobrazené teploty opravnou hodnotou od -3 °C do +3 °C.

Pro ukončení kalibrace:

- ▶ Podržte současně stisknutá tlačítka ,  a . Zařízení je pak opět v aktuálním provozním režimu.



Pokud se 5 sekund nebo déle nestiskne žádné tlačítko, opustí zařízení automaticky režim kalibrace.

## 5 Čištění a údržba

Jakékoliv zásahy do výrobku jsou nepřipustné.

- ▶ Nepoužívejte škrabavé nebo chemicky agresivní čisticí prostředky.
- ▶ **Zařízení před čištěním bezpečně odpojte od elektrického napájení a před opětovným připojením je nechte uschnout.**
- ▶ Připojovací kabel nepokládejte na horký konvektor.
- ▶ Dbejte na to, aby se do elektrických dílů nedostala voda.
- ▶ Vstupní a výstupní vzduchové mřížky vyčistěte jednou za půl roku kartáčem od prachu a nečistot.

## 6 Ochrana životního prostředí a likvidace odpadu

Ochrana životního prostředí je podniková zásada skupiny Bosch.

Kvalita výrobků, hospodárnost provozu a ochrana životního prostředí jsou rovnocenné cíle. Zákony a předpisy týkající se ochrany životního prostředí jsou přísně dodržovány.

K ochraně životního prostředí používáme s důrazem na hospodárnost nejlepší možnou technologii a materiály.

### Balení

Obaly, které používáme, jsou v souladu s recyklačními systémy příslušných zemí zaručujícími jejich optimální opětovné využití. Všechny použité obalové materiály jsou šetrné vůči životnímu prostředí a lze je znovu zužitkovat.

### Stará elektrická a elektronická zařízení



Tento symbol znamená, že výrobek nesmí být likvidován spolu s ostatními odpady a je nutné jej odevzdat do sběrných míst ke zpracování, sběru, recyklaci a likvidaci.

Symbol platí pro země, které se řídí předpisy o elektronickém odpadu, např. "Směrnice Evropského parlamentu a Rady 2012/19/EU o odpadních elektrických a elektronických zařízeních". Tyto předpisy stanovují rámcové podmínky, které platí v jednotlivých zemích pro vrácení a recyklaci odpadních elektrických zařízení.

Jelikož elektronická zařízení mohou obsahovat nebezpečné látky, je nutné je uvědoměle recyklovat, aby se minimalizovaly škody na životním prostředí a nebezpečí pro lidské zdraví. Recyklace kromě toho přispívá elektronického odpadu k ochraně přírodních zdrojů.

Pro další informace o ekologické likvidaci odpadních elektrických a elektronických zařízení se obraťte na příslušné úřady v dané zemi, na firmy zabývající se likvidací odpadů nebo na prodejce, od kterého jste výrobek zakoupili.

Další informace najdete zde:

[www.bosch-homecomfortgroup.com/en/company/legal-topics/weee/](http://www.bosch-homecomfortgroup.com/en/company/legal-topics/weee/)

## 7 Informace o ochraně osobních údajů



My, společnost **Bosch Termotechnika s.r.o., Průmyslová 372/1, 108 00 Praha - Štěrboholy, Česká republika**, zpracováváme informace o výrobcích a pokyny k montáži, technické údaje a údaje o připojení, údaje o

komunikaci, registraci výrobků a o historii klientů za účelem zajištění funkcí výrobků (čl. 6, odst. 1, písmeno b nařízení GDPR), abychom mohli plnit svou povinnost dohledu nad výrobky a zajišťovat bezpečnost výrobků (čl. 6, odst. 1, písmeno f nařízení GDPR) s cílem ochránit naše práva ve spojitosti s otázkami záruky a registrace výrobků (čl. 6, odst. 1, písmeno f GDPR) a abychom mohli analyzovat distribuci našich výrobků a poskytovat přizpůsobené informace a nabídky související s výrobky (čl. 6, odst. 1, písmeno f nařízení GDPR). V rámci poskytování služeb, jako jsou prodejní a marketingové služby, správa smluvních vztahů, evidence plateb, programování, hostování dat a služby linky hotline, můžeme pověřit zpracováním externí poskytovatele služeb a/nebo přidružené subjekty společnosti Bosch a přenést data k nim. V některých případech, ale pouze je-li zajištěna adekvátní ochrana údajů, mohou být osobní údaje předávány i příjemcům mimo Evropský hospodářský prostor. Další informace poskytujeme na vyžádání. Našeho pověřence pro ochranu osobních údajů můžete kontaktovat na následující adrese: Data Protection Officer, Information Security and Privacy (C/ISP), Robert Bosch GmbH, Postfach 30 02 20, 70442 Stuttgart, NĚMECKO.

Máte právo kdykoli vznést námitku vůči zpracování vašich osobních údajů, jehož základem je čl. 6 odst. 1 písmeno f nařízení GDPR, na základě důvodů souvisejících s vaší konkrétní situací nebo v případech, kdy se zpracovávají osobní údaje pro účely přímého marketingu. Chcete-li uplatnit svá práva, kontaktujte nás na adrese **DPO@bosch.com**. Další informace najdete pomocí QR kódu.



## 8 Odstraňování poruch

Porucha	Příčiny	Odstranění
Zařízení neustále ohřívá.	Zařízení je vystaveno stálému průvanu.	▶ Zavřete okna a dveře.
	Zvolený výkon zařízení není vhodný pro velikost místnosti. Konvektor je dimenzován jako příliš malý.	▶ Zkontrolujte, zda je zvolený výkon vhodný pro velikost místnosti (50 W/ m <sup>3</sup> ).
Povrch konvektoru je velmi horký.	Zvolený výkon zařízení není vhodný pro velikost místnosti.	▶ Zkontrolujte, zda je zvolený výkon vhodný pro velikost místnosti (50 W/ m <sup>3</sup> ).

Tab. 24 Poruchy, možné příčiny a náprava

## 9 Data

### 9.1 Technické údaje

	Jednotka	Heat Convector HC4000-5...-25
Provozní napětí	V	230 V AC ± 10 % 50 Hz
Jmenovitý výkon konvektoru (→ obr. 4, [1], str. 26)	W	500, 1000, 1500, 2000, 2500
Elektrické krytí IP/třída	IP	24/II
Připojovací kabel	–	1,3 m, provedení konektoru: CEE7/17

	Jednotka	Heat Convector HC4000-5...-25
Rozsah nastavení teplot	°C	7; 12...28
Místo pro montáž	–	Vodorovně na stěně. S namontovanými nožičkami visle nastojato na podlaže.

Tab. 25 Technické údaje HC4000-5...-25

### 9.2 Údaje o výrobku s ohledem na spotřebu energie

Následující údaje o výrobku vyhovují požadavkům nařízení EU č. 2015/1188, kterými se doplňuje směrnice 2014/30/EU.

Údaje o výrobku	Symbol	Jednotka	Heat Convector HC4000-5...-25
<b>Tepelný výkon</b>			
Jmenovitý tepelný výkon	P <sub>jmen</sub>	W	500; 1000; 1500; 2000; 2500
Minimální tepelný výkon (indikativní)	P <sub>min</sub>	kW	0,0

Údaje o výrobku	Symbol	Jednotka	Heat Convector HC4000-5...-25
Maximální trvalý výkon	P <sub>max, c</sub>	kW	0,5; 1,0; 1,5; 2,0; 2,5
<b>Spotřeba pomocné elektrické energie</b>			
Při jmenovitém tepelném výkonu	e <sub>l, max</sub>	kW	0,0
Při minimálním tepelném výkonu	e <sub>l, min</sub>	kW	0,0
V pohotovostním režimu	e <sub>l, sb</sub>	kW	0,000

Údaje o výrobku	Symbo l	Jedno tka	Heat Convector HC4000-5...- 25
<b>Druh přenosu tepla/regulace řízená podle teploty prostoru</b>			
Elektronická regulace řízená podle teploty prostoru s týdenním časovačem	–	–	Ano
<b>Jiné možnosti řízení</b>			
Regulace řízená podle teploty prostoru s rozpoznáním přítomnosti	–	–	Ne
Regulace řízená podle teploty prostoru s funkcí rozpoznání otevřeného okna	–	–	Ano
Regulace řízená podle teploty prostoru s možností dálkového ovládání	–	–	Ne
Regulace řízená podle teploty prostoru s adaptivním řízením začátku ohřevu	–	–	Ano
Regulace řízená podle teploty prostoru s omezením provozního času	–	–	Ano (spínací hodiny)
Regulace řízená podle teploty prostoru se senzorem s černou kuličkou	–	–	Ne

Tab. 26 Údaje o výrobku s ohledem na spotřebu energie

## 10 Servisní adresy

Servisní adresy pro tento výrobek naleznete po naskenování níže uvedeného QR kódu.



---

## Inhaltsverzeichnis

---

<b>1</b>	<b>Symbolerklärung und Sicherheitshinweise</b>	<b>28</b>
1.1	Symbolerklärung	28
1.2	Allgemeine Sicherheitshinweise	28
<b>2</b>	<b>Angaben zum Produkt</b>	<b>29</b>
2.1	Konformitätserklärung	29
2.2	Lieferumfang	29
2.3	Begriffserklärung	29
2.4	Bestimmungsgemäße Verwendung	29
2.5	Produktbeschreibung	29
<b>3</b>	<b>Erstinbetriebnahme</b>	<b>30</b>
<b>4</b>	<b>Bedienung und Betrieb</b>	<b>30</b>
4.1	Konvektor einschalten/ausschalten	30
4.2	Bedienung des Reglers	30
4.2.1	Regler einschalten	30
4.3	Parametrierung und Einstellungen	30
4.3.1	Menü Parametrierung aufrufen	30
4.3.2	Einstellungsmenüs aufrufen	30
4.3.3	Menü Parametrierung verlassen	30
4.4	Tag und Uhrzeit einstellen	31
4.5	Betriebsarten und Anzeigen am Regler	31
4.5.1	Betriebsarten aufrufen und einstellen	32
4.5.2	Betriebsart Heizbetrieb	32
4.5.3	Betriebsart ECO	32
4.5.4	Betriebsart PROG	32
4.5.5	Tagesprogramm P6 (individuell) einstellen	33
4.5.6	Wochenprogramm 7d (individuell) einstellen	34
4.5.7	Betriebsart TIMER	34
4.5.8	Frostschutz	35
4.6	Fenster-offen-Funktion einstellen	35
4.7	Tastensperre	35
4.8	Gerät kalibrieren	35
<b>5</b>	<b>Reinigung und Wartung</b>	<b>36</b>
<b>6</b>	<b>Umweltschutz und Entsorgung</b>	<b>36</b>
<b>7</b>	<b>Datenschutzhinweise</b>	<b>36</b>
<b>8</b>	<b>Störungen beheben</b>	<b>37</b>
<b>9</b>	<b>Daten</b>	<b>37</b>
9.1	Technische Daten	37
9.2	Produktdaten zum Energieverbrauch	38
<b>10</b>	<b>Serviceadressen</b>	<b>38</b>
<b>11</b>	<b>Basismodul für TR</b>	<b>39</b>
<b>12</b>	<b>Anhang</b>	<b>203</b>

# 1 Symbolerklärung und Sicherheitshinweise

## 1.1 Symbolerklärung

### Warnhinweise

In Warnhinweisen kennzeichnen Signalwörter die Art und Schwere der Folgen, falls die Maßnahmen zur Abwendung der Gefahr nicht befolgt werden.

Folgende Signalwörter sind definiert und können im vorliegenden Dokument verwendet sein:

 **GEFAHR**  
**GEFAHR** bedeutet, dass schwere bis lebensgefährliche Personenschäden auftreten werden.

 **WARNUNG**  
**WARNUNG** bedeutet, dass schwere bis lebensgefährliche Personenschäden auftreten können.

 **VORSICHT**  
**VORSICHT** bedeutet, dass leichte bis mittelschwere Personenschäden auftreten können.

**HINWEIS**  
**HINWEIS** bedeutet, dass Sachschäden auftreten können.

### Wichtige Informationen



Wichtige Informationen ohne Gefahren für Menschen oder Sachen werden mit dem gezeigten Info-Symbol gekennzeichnet.

### Weitere Symbole

Symbol	Bedeutung
▶	Handlungsschritt
→	Querverweis auf eine andere Stelle im Dokument
•	Aufzählung/Listeneintrag
–	Aufzählung/Listeneintrag (2. Ebene)

Tab. 27

## 1.2 Allgemeine Sicherheitshinweise

### Hinweise für die Zielgruppe

Diese Bedienungsanleitung richtet sich an den Betreiber des Produkts.

Die Anweisungen in allen Anleitungen müssen eingehalten werden. Nichtbeachten kann zu schweren Personenschäden – auch mit Todesfolge – sowie Sach- und Umweltschäden führen.

- ▶ Bedienungsanleitungen (Heizungsregler usw.) vor der Bedienung lesen und aufbewahren.
- ▶ Sicherheits- und Warnhinweise beachten.
- ▶ Reinigung und Wartung nach den aufgeführten Intervallen mindestens einmal jährlich durchführen. Dabei die Gesamtanlage auf ihre einwandfrei Funktion prüfen.
- ▶ Aufgefundene Mängel umgehend beheben lassen.

### Sicherheit elektrischer Geräte für den Hausgebrauch und ähnliche Zwecke

Zur Vermeidung von Gefährdungen durch elektrische Raumheizgeräte gelten entsprechend EN 60335-1 und EN 60335-2-30 folgende Vorgaben:

„Kinder jünger als 3 Jahre sind fernzuhalten, es sei denn, sie werden ständig überwacht. Kinder ab 3 Jahren und jünger als 8 Jahre dürfen das Gerät nur ein- und ausschalten, wenn sie beaufsichtigt werden oder bezüglich des sicheren Gebrauchs des Gerätes unterwiesen wurden und die daraus resultierenden Gefahren verstanden haben, vorausgesetzt, dass das Gerät in seiner normalen Gebrauchslage platziert oder installiert ist. Kinder ab 3 Jahren und jünger als 8 Jahre dürfen nicht den Stecker in die Steckdose stecken, das Gerät nicht regulieren, das Gerät nicht reinigen und/oder nicht die Wartung durch den Benutzer durchführen.“

„Wenn die Netzanschlussleitung beschädigt wird, muss sie durch den Hersteller oder seinen Kundendienst oder eine ähnlich qualifizierte Person ersetzt werden, um Gefährdungen zu vermeiden.“

### Sicherheit elektrischer Geräte für den Hausgebrauch und ähnliche Zwecke

Zur Vermeidung von Gefährdungen durch elektrische Geräte gelten entsprechend EN 60335-1 folgende Vorgaben:

„Dieses Gerät kann von Kindern ab 8 Jahren und darüber sowie von Personen mit verringerten physischen, sensorischen oder mentalen Fähigkeiten oder Mangel an Erfahrung und Wissen benutzt werden, wenn sie beaufsichtigt oder bezüglich des sicheren Gebrauchs des Gerätes unterwiesen wurden und die daraus resultierenden Gefahren verstehen. Kinder dürfen nicht mit dem Gerät spielen. Reinigung und Benutzer-Wartung dürfen nicht von Kindern ohne Beaufsichtigung durchgeführt werden.“

„Wenn die Netzanschlussleitung beschädigt wird, muss sie durch den Hersteller oder seinen Kundendienst oder eine ähnlich qualifizierte Person ersetzt werden, um Gefährdungen zu vermeiden.“

### **Installation und Verwendung**

- ▶ Gerät nicht unter einer Steckdose oder in der Nähe von Vorhängen oder anderen brennbaren Materialien installieren.
- ▶ Heizung nicht in der unmittelbaren Umgebung einer Badewanne, einer Dusche oder eines Schwimmbeckens verwenden.
- ▶ Produkt nicht in kleinen Räumen verwenden, wenn diese von Personen benutzt werden, die nicht in der Lage sind, den Raum alleine zu verlassen, es sei denn, der Raum wird ständig überwacht.

### **Heiße Oberfläche**

Einige Teile dieses Produkts können sehr heiß werden und bei Hautkontakt Verbrennungen verursachen. Besondere Vorsicht ist geboten, wenn Kinder und schutzbedürftige Erwachsene anwesend sind.

### **Überhitzungsgefahr, Brandgefahr**

Um die Brandgefahr zu verringern:

- ▶ Mit Textilien, Vorhängen oder anderen brennbaren Materialien mindestens 1 m Abstand vom Luftauslass halten.
- ▶ Auf dem Konvektor nichts ablegen. Den Konvektor nicht abdecken und nicht besteigen. 
- ▶ Für eine ungehinderte Wärmeabgabe des Konvektors sorgen.
- ▶ Produkt nur auf einer horizontalen und stabilen Oberfläche verwenden oder an der Wand befestigen.

### **Lebensgefahr durch elektrischen Strom!**

Das Berühren eines defekten Produkts oder Anschlusskabels kann zum Stromschlag führen.

- ▶ Produkt nicht verwenden, wenn es fallen gelassen wurde.
- ▶ Produkt nicht verwenden, wenn sichtbare Anzeichen einer Beschädigung vorliegen.
- ▶ Produkt nicht öffnen.
- ▶ Jegliche Eingriffe vermeiden.
- ▶ Produkt nicht mehr verwenden und vom Stromnetz trennen.
- ▶ Wenden Sie sich an den Service.  
Die Serviceadressen finden Sie in Kapitel 10, Seite 38.

#### **-oder-**

- ▶ Produkt fachgerecht entsorgen.

## **2 Angaben zum Produkt**

Die vorliegende Anleitung enthält wichtige Informationen für den Anlagenbetreiber zur sicheren Bedienung des Heat Convector 4000.

Der Konvektor darf nur außerhalb des Sicherheitsbereichs (grau dargestellt → Bild 9, Seite 40) aufgestellt oder montiert werden.

Hierzu:

- ▶ Installationsanleitung beachten.

### **2.1 Konformitätserklärung**

Dieses Produkt entspricht in Konstruktion und Betriebsverhalten den europäischen und nationalen Anforderungen.

 Mit der CE-Kennzeichnung wird die Konformität des Produkts mit allen anzuwendenden EU-Rechtsvorschriften erklärt, die das Anbringen dieser Kennzeichnung vorsehen.

Der vollständige Text der Konformitätserklärung ist im Internet verfügbar: [www.bosch-thermotechnology.com](http://www.bosch-thermotechnology.com).

### **2.2 Lieferumfang**

- ▶ Verpackung bei Anlieferung auf Unversehrtheit prüfen.
- ▶ Lieferumfang auf Vollständigkeit prüfen:
  - Heat Convector 4000
  - Technische Dokumentation

### **2.3 Begriffserklärung**

Der Heat Convector 4000 wird im weiteren Verlauf dieses Dokuments auch als Produkt, Konvektor oder Gerät bezeichnet.

### **2.4 Bestimmungsgemäße Verwendung**

Der Konvektor ist zum Erwärmen von Wohnräumen bestimmt.

- ▶ Anschlussbedingungen entsprechend den technischen Daten und länderspezifischen Normen und Vorschriften einhalten.
- ▶ Konvektor nur außerhalb des Sicherheitsbereichs (grau dargestellt → Bild 9, Seite 40) aufstellen oder montieren.

Eine andere Verwendung ist nicht bestimmungsgemäß. Daraus resultierende Schäden sind von der Haftung ausgeschlossen.

### **2.5 Produktbeschreibung**

Der Heat Convector 4000 ist ein wandhängender oder bodenstehender elektrischer Plattenkonvektor zum Erwärmen von Räumen (→ Bild 7, Seite 39).

#### **Bildlegende zu Bild 7, Seite 39:**

- [1] Konvektor
- [2] Display
- [3] Schalter Ein/Aus

### 3 Erstinbetriebnahme

Wenn das Gerät installiert, aufgestellt oder aus einer deutlich kälteren Umgebung geholt wurde, muss es sich der Raumtemperatur anpassen.

- ▶ Gerät eine halbe Stunde nicht einschalten.



Wenn das Gerät zum ersten Mal heizt, kann es zu leichter Geruchsbelästigung (maximal 2 Stunden) durch Austrocknen von Produktionsrückständen kommen.

### 4 Bedienung und Betrieb

- ▶ Sicherheitshinweise beachten (→ Kapitel 1.2, Seite 28).

#### 4.1 Konvektor einschalten/auschalten

Der Konvektor wird am Schalter Ein/Aus (→ Bild 7, [3], Seite 39) ein- und ausgeschaltet.

Um den Konvektor einzuschalten:

- ▶ Schalter auf **I** stellen.

Um den Konvektor auszuschalten:

- ▶ Schalter auf **0** stellen.



Den Konvektor nur über den Schalter Ein/Aus ausschalten wenn er für längere Zeit nicht benötigt wird, z. B. am Ende der Heizperiode.

#### 4.2 Bedienung des Reglers

Die Bedienelemente des Reglers sind in Kapitel 4.5, Seite 31 dargestellt.



Der Regler hat keinen Datumsspeicher. Wenn der Konvektor länger als 5 Sekunden vom Stromnetz getrennt wird (Stecker gezogen), gehen das Datum und die Uhrzeit verloren. Heizprogramme bleiben erhalten.

##### 4.2.1 Regler einschalten

###### Taste Ein/Aus

Mit der Taste > (→ Bild 8, [7], Seite 39) wird der Regler mit dem Display ein- und ausgeschaltet.

Um den Regler einzuschalten:

- ▶ Taste > drücken.

Um den Regler auszuschalten:

- ▶ Taste > länger als 5 Sekunden drücken.

Wenn der Regler eingeschaltet ist, zeigt das Display die zuletzt verwendete Betriebsart mit den aktuellen Einstellungen an.

Wenn das Display zum ersten Mal eingeschaltet wird, ist die Betriebsart Heizbetrieb eingestellt. Die Grundeinstellung für die Temperatur in der Betriebsart Heizbetrieb ist 19 °C.



Wenn das Display nicht mehr berührt wird, verdunkelt es sich nach 5 Minuten.

### 4.3 Parametrierung und Einstellungen

#### 4.3.1 Menü Parametrierung aufrufen

Über das Menü Parametrierung können Einstellungen des Geräts vorgenommen werden.

Um das Menü Parametrierung aufzurufen:

- ▶ Taste > wiederholt drücken, bis die Kontrollleuchte über dem Piktogramm  aufleuchtet.

**no** blinkt.

- ▶ Taste ^ oder v drücken, bis **go** erscheint.

- ▶ Taste > drücken, um **go** zu bestätigen.

Auf dem Display erscheint das Menü Parametrierung.

#### 4.3.2 Einstellungsmenüs aufrufen

Folgende Einstellungsmenüs können aufgerufen werden:

- Wochentag und Uhrzeit (d/HH/MM)
- Tagesprogramm (P6)
- Wochenprogramm (7d)
- Fenster-offen-Funktion ([I])

Um ein Einstellungsmenü aufzurufen:

- ▶ Menü Parametrierung aufrufen.

- ▶ Taste > wiederholt drücken, bis die Kontrollleuchte des gewünschten Menüs aufleuchtet.

#### 4.3.3 Menü Parametrierung verlassen

Um das Menü Parametrierung zu verlassen:

- ▶ Taste > wiederholt drücken, bis die Kontrollleuchte über dem Piktogramm  aufleuchtet.

**no** blinkt.

- ▶ Taste > drücken, um **no** zu bestätigen.

Das Gerät befindet sich in der Betriebsart Heizbetrieb.



Nach 60 Sekunden der Inaktivität in einem der Einstellungsme-nüs verlässt der Regler automatisch dieses Menü. Das Gerät be-findet sich dann wieder in der Betriebsart Heizbetrieb.

#### 4.4 Tag und Uhrzeit einstellen







Wochentag und Uhrzeit müssen eingestellt sein, bevor Tages-programm und Wochenprogramm eingestellt werden können.

Um den Wochentag und die Uhrzeit einzustellen:



- ▶ Menü Parametrierung aufrufen (→ Kapitel 4.3.1, Seite 30). Menü Wochentag und Uhrzeit wird auf dem Display ange-zeigt. Auf dem Display blinkt **d/1** und der Wochentag kann eingestellt werden.



- ▶ Taste **^** oder **v** drücken, um den Wochentag zu ändern. 1 steht für Montag und 7 für Sonntag.
- ▶ Taste **>** drücken, um den eingestellten Wochentag zu be-stätigen.  
Auf dem Display blinkt **HH/12**. Die Stunden können einge-stellt werden.
- ▶ Taste **^** oder **v** drücken, um die Stunden von 0 bis 23 einzustellen.
- ▶ Taste **>** drücken, um die eingestellten Stunden zu bestäti-gen.  
Auf dem Display blinkt **ΠΠ/00**. Die Minuten können einge-stellt werden.
- ▶ Taste **^** oder **v** drücken, um die Minuten von 0 bis 59 einzustellen.
- ▶ Taste **>** drücken, um die eingestellten Minuten zu bestäti-gen.  
Auf dem Display wird das Menü Tagesprogramm (P6) ange-zeigt.

#### 4.5 Betriebsarten und Anzeigen am Regler

Position		Betriebsart	Beschreibung	
1		Heizbetrieb	Temperatur für die Betriebsart Heizbetrieb einstellen.	→ Kapitel 4.5.2, Seite 32
2		ECO	Betriebsart zum Energiesparen. Temperatur ist in der Grundeinstellung 3 °C unter der Temperatur der Betriebsart Heizbetrieb eingestellt.	→ Kapitel 4.5.3, Seite 32
3		PROG	Zwischen Betriebsart Heizbetrieb und Betriebsart ECO automatisch umschalten.	→ Kapitel 4.5.4, Seite 32 → Kapitel 4.5.5, Seite 33 → Kapitel 4.5.6, Seite 34
4		TIMER	Timer für das Zeitprogramm zum Ein-/Ausschalten des Geräts.	→ Kapitel 4.5.7, Seite 34

Tab. 28 Betriebsarten am Regler (→ Bild 8, Seite 39)

Position	Symbol	Erklärung
15		<b>Tag und Uhrzeit einstellen</b> Die LED über diesem Symbol blinkt, wenn Tag und Uhrzeit eingestellt werden (→ Kapitel 4.4, Seite 31).
16		<b>Wochenprogramm 7d</b> Die LED über diesem Symbol blinkt, wenn das Wochenprogramm 7d eingestellt wird (→ Kapitel 4.5.6, Seite 34).

Position	Symbol	Erklärung
14		<b>Tagesprogramm P6</b> Die LED über diesem Symbol blinkt, wenn das Tagesprogramm P6 eingestellt wird (→ Kapitel 4.5.5, Seite 33).
5		<b>Offenes-Fenster-Erkennung</b> Diese Funktion erkennt aufgrund einer plötzlichen Temperaturabnahme, dass ein Fenster im Raum geöffnet wurde.

Position	Symbol	Erklärung
6		<b>Einstellungen</b> Über dieses Symbol können Einstellungen getroffen werden.
12		<b>Heizen</b> Wenn die LED neben diesem Symbol leuchtet, heizt das Gerät.
7/8	 	<b>Betriebsart/Bestätigen/Ein</b> Mit dieser Taste wird die Betriebsart ausgewählt oder eine Einstellung bestätigt. Bei ausgeschaltetem Gerät wird das Gerät über diese Taste eingeschaltet.
11/10/9	  	<b>Unten/Oben/Tastensperre</b> Mit diesen Tasten wird ein Wert (z. B. die Temperatur) verringert beziehungsweise erhöht. Über beide Tasten kann die Tastensperre aktiviert werden, um versehentliche Änderungen der Einstellungen zu vermeiden.
13		<b>Displayanzeige</b>

Tab. 29 Anzeigen (→ Bild 8, Seite 39)

#### 4.5.1 Betriebsarten aufrufen und einstellen

Um eine der Betriebsarten aufzurufen:

- ▶ Taste > wiederholt drücken, bis die Kontrollleuchte unter dem Piktogramm der gewünschten Betriebsart aufleuchtet.  
Auf dem Display wird die zuletzt für die Betriebsart eingestellte Temperatur angezeigt.

Um die Temperatur der Betriebsart zu ändern:

- ▶ Taste ^ oder v drücken, bis die gewünschte Temperatur eingestellt ist.  
Nach 5 Sekunden ohne Betätigung wird die eingestellte Temperatur automatisch gespeichert.  
Auf dem Display wird die Raumtemperatur angezeigt.

#### 4.5.2 Betriebsart Heizbetrieb

Der Regler hält den Konvektor auf der eingestellten Temperatur.

#### Vordefinierte Tagesprogramme P1 bis P5

In den folgenden Tabellen werden die Heizphasen der vordefinierten Programme dargestellt.

Die Programme (P1...P5) lassen sich nicht ändern.

Die gewünschte Temperatur kann von 7 °C und 12 °C bis 28 °C eingestellt werden. Die Grundeinstellung ist 19 °C.

Um die Betriebsart Heizbetrieb aufzurufen und einzustellen:

- ▶ Wie unter Kapitel 4.5.1, Seite 32 beschrieben vorgehen.



Wird die Temperatur für die Betriebsart Heizbetrieb niedriger als die Temperatur für die Betriebsart ECO eingestellt, sinkt die Temperatureinstellung für die Betriebsart ECO automatisch 1 °C unter die Temperatur der Betriebsart Heizbetrieb.

#### 4.5.3 Betriebsart ECO

Die Grundeinstellung der Temperatur für die Betriebsart ECO ist 3 °C unter der Temperatur der Betriebsart Heizbetrieb eingestellt.

Die gewünschte Temperatur kann im Bereich von 6 °C bis 1 °C unter der Temperatur der aktuellen Betriebsart eingestellt werden.

Um die Betriebsart ECO aufzurufen und einzustellen:

- ▶ Wie unter Kapitel 4.5.1, Seite 32 beschrieben vorgehen.



Wir empfehlen, die Betriebsart ECO während der Nacht einzustellen oder wenn der Raum für mehr als 2 Stunden nicht benutzt wird.

#### 4.5.4 Betriebsart PROG

Um die Betriebsart PROG aufzurufen und einzustellen:

- ▶ Wie unter Kapitel 4.5.1, Seite 32 beschrieben vorgehen.



Für die Betriebsart PROG gelten die Temperaturen, die unter 4.5.2 und 4.5.3 eingestellt wurden. Wann welche Betriebsart aktiv ist, wird über das Tages- und Wochenprogramm gesteuert.

Es gibt 5 vordefinierte Tagesprogramme (P1...P5). Ein weiteres Tagesprogramm (P6) ist individuell einstellbar (→ Kapitel 4.5.5, Seite 33). Aus diesen Programmen setzt sich das Wochenprogramm (7d) zusammen. Das Wochenprogramm kann individuell eingestellt werden (→ Kapitel 4.5.6, Seite 34).





In den folgenden Tabellen steht ein schwarzes Quadrat für die Betriebsart Heizbetrieb, eine unausgefüllte Zelle für die Betriebsart ECO.

Dauer	00	01	02	03	04	05	06	07	08	09	10	11	12	13	14	15	16	17	18	19	20	21	22	23	
Betriebsart							■	■												■	■	■	■		

Tab. 30 Programm P1

P1 ist das vordefinierte Programm, das bei Abwesenheit am Tag empfohlen wird (Betriebsart ECO:22:00...06:00 Uhr und 08:00...18:00 Uhr; Betriebsart Heizbetrieb: 06:00...08:00 Uhr und 18:00...22:00 Uhr).

Dauer	00	01	02	03	04	05	06	07	08	09	10	11	12	13	14	15	16	17	18	19	20	21	22	23	
Betriebsart							■	■					■	■						■	■	■	■		

Tab. 31 Programm P2

P2 ist das vordefinierte Programm, das bei Abwesenheit am Tag mit Anwesenheit über Mittag empfohlen wird (Betriebsart ECO:22:00...06:00 Uhr, 08:00...12:00 Uhr und 14:00...18:00; Betriebsart Heizbetrieb: 06:00...08:00 Uhr, 12:00...14:00 Uhr und 18:00...22:00 Uhr).

Dauer	00	01	02	03	04	05	06	07	08	09	10	11	12	13	14	15	16	17	18	19	20	21	22	23
Betriebsart									■	■	■	■	■	■	■	■	■	■	■	■	■	■		

Tab. 32 Programm P3

P3 ist das vordefinierte Programm, das bei ständiger Anwesenheit, zum Beispiel am Samstag oder Sonntag, empfohlen wird (Betriebsart ECO:22:00...08:00 Uhr; Betriebsart Heizbetrieb: 08:00...22:00 Uhr).

Dauer	00	01	02	03	04	05	06	07	08	09	10	11	12	13	14	15	16	17	18	19	20	21	22	23
Betriebsart	■	■	■	■	■	■	■	■	■	■	■	■	■	■	■	■	■	■	■	■	■	■	■	■

Tab. 33 Programm P4

P4 ist das vordefinierte Programm, das für den kontinuierlichen Betrieb in der Betriebsart Heizbetrieb empfohlen wird.

Dauer	00	01	02	03	04	05	06	07	08	09	10	11	12	13	14	15	16	17	18	19	20	21	22	23
Betriebsart																								

Tab. 34 Programm P5

P5 ist das vordefinierte Programm, das für den kontinuierlichen Betrieb in der Betriebsart ECO empfohlen wird.

#### 4.5.5 Tagesprogramm P6 (individuell) einstellen

Wurden zuvor Wochentag und Uhrzeit eingestellt, ist das Tagesprogramm P6 bereits ausgewählt und die ersten beiden Handlungsschritte sind nicht nötig.

Um das Tagesprogramm P6 einzustellen:

- ▶ Menü Parametrierung aufrufen (→ Kapitel 4.3.1, Seite 30).
- ▶ Einstellungsmenü Tagesprogramm (P6) aufrufen (→ Kapitel 4.3.2, Seite 30). Auf dem Display blinkt **P6/no**.
- ▶ Taste **▲** oder **▼** drücken, bis **P6/go** erscheint.

- ▶ Taste > drücken, um **P6/go** zu bestätigen.  
Auf dem Display blinkt **00/Ec**.  
**00** steht für die Stunden und **Ec** für die Betriebsart ECO.
- ▶ Taste ^ oder v drücken, um die Betriebsart **Ec** (ECO) auf **Co** (Heizbetrieb) zu ändern.
- ▶ Taste > drücken, um die eingestellte Betriebsart für die angezeigte Stunde zu bestätigen.  
Auf dem Display blinkt **01/Ec**.

- ▶ Vorgang für jede Stunde von 0 bis 23 wiederholen.  
Nach Einstellung der letzten Stunde (23) blinkt auf dem Display **P6/no**.
- ▶ Taste > drücken, um das Tagesprogramm P6 zu bestätigen.  
Auf dem Display wird das Wochenprogramm (7d) angezeigt.

Die Tabelle zeigt die vordefinierten Einstellungen des Tagesprogramms P6.

Dauer	00	01	02	03	04	05	06	07	08	09	10	11	12	13	14	15	16	17	18	19	20	21	22	23
Betriebsart							■	■											■	■	■	■		

Tab. 35 Programm P6 (individuell einstellbar)

P6 hat die vordefinierten Einstellungen von Programm P1 (Betriebsart ECO:22:00...06:00 Uhr und 08:00...18:00 Uhr; Betriebsart Heizbetrieb: 06:00...08:00 Uhr und 18:00...22:00 Uhr).

#### 4.5.6 Wochenprogramm 7d (individuell) einstellen

Wurde zuvor das Tagesprogramm P6 eingestellt, ist das Wochenprogramm 7d bereits ausgewählt und die ersten beiden Handlungsschritte sind nicht nötig.

Um das Wochenprogramm 7d einzustellen:

- ▶ Menü Parametrierung aufrufen (→ Kapitel 4.3.1, Seite 30).
- ▶ Einstellungsmenü Wochenprogramm 7d aufrufen (→ Kapitel 4.3.2, Seite 30).  
Auf dem Display blinkt **7d/no**.
- ▶ Taste ^ oder v drücken, bis **7d/go** erscheint.

- ▶ Taste > drücken, um **7d/go** zu bestätigen.  
Auf dem Display blinkt **d1/P1**.  
**d1** steht für den Wochentag und **P1** für das für diesen Tag voreingestellte Programm.
- ▶ Taste ^ oder v drücken, um das Programm **P1** auf **P6** zu ändern.
- ▶ Taste > drücken, um das eingestellte Programm für den angezeigten Wochentag zu bestätigen.  
Auf dem Display blinkt **d2/P1**.
- ▶ Vorgang für jeden Wochentag von d1 bis d7 wiederholen.  
Nach Einstellung des letzten Tags (d7) blinkt auf dem Display **7d/no**.
- ▶ Taste > drücken, um das Wochenprogramm 7d zu bestätigen.  
Auf dem Display wird die Fenster-offen-Funktion angezeigt.

Die Tabelle zeigt die vordefinierten Einstellungen des Wochenprogramms 7d. Jedem Tag der Woche kann ein Tagesprogramm P1 bis P6 zugeordnet werden.

Tag	d1	d2	d3	d4	d5	d6	d7
Programm	P1	P1	P2	P1	P1	P3	P3

Tab. 36 Wochenprogramm 7d (individuell einstellbar)

#### 4.5.7 Betriebsart TIMER

Mit der Betriebsart Timer kann man das eingestellte Programm für bis zu 8 Stunden ändern (überschreiben). Wenn die Timer-Zeit abgelaufen ist, geht der Konvektor zurück in das eingestellte Programm.

Die Grundeinstellung beträgt 1 Stunde.

Der Timer kann im Bereich von 1 bis 8 Stunden (im 1-Stunden-Intervall) geändert werden.

Um die Betriebsart TIMER aufzurufen:

- ▶ Taste > wiederholt drücken, bis die Kontrollleuchte unter dem Piktogramm ☺ aufleuchtet.  
Auf dem Display wird die aktuell eingestellte Zeit angezeigt, nach der das Gerät ausgeschaltet wird.

Um die Zeiteinstellung der Betriebsart TIMER zu ändern:

- ▶ Taste ^ oder v drücken, bis die gewünschte Zeit (im Bereich von 1...8 Stunden) eingestellt ist.  
Nach 5 Sekunden ohne Betätigung wird die eingestellte Temperatur automatisch gespeichert.  
Auf dem Display wird die Raumtemperatur angezeigt.

Um die Betriebsart TIMER zu verlassen:

- ▶ Taste > drücken.  
Timer wird gestoppt. Auf dem Display wird das Menü Parametrierung angezeigt.
- ▶ **Achtung:** Wenn die Betriebsart PROG ausgewählt ist, ist die Temperatur bis zu 6 °C niedriger (Grundeinstellung 3 °C). Dies gilt in den Zeiten, in denen die Betriebsart ECO aktiv ist (→ Kapitel 4.5.3, Seite 32).

#### 4.5.8 Frostschutz

Über die Betriebsart Heizbetrieb, kann auch die Betriebsart Frostschutz eingestellt werden.

Um den Frostschutz einzustellen:

- ▶ Temperatur der Betriebsart Heizbetrieb auf 7 °C einstellen.  
Der Konvektor wird aktiviert, wenn die Raumtemperatur unter 7 °C sinkt.  
Wenn das eingestellte Programm in die Betriebsart ECO wechselt, sinkt die eingestellte Frostschutztemperatur auf 6 °C.

#### Achtung:

Wenn die Betriebsart PROG ausgewählt ist, sinkt die Temperatur in den Zeiten, in denen die Betriebsart ECO aktiv ist, um bis zu 6 °C (Grundeinstellung 3 °C) (→ Kapitel 4.5.3, Seite 32).



Wir empfehlen, diese Betriebsart einzustellen, wenn ein Raum mehrere Tage nicht benutzt wird.

#### 4.6 Fenster-offen-Funktion einstellen

Wurde zuvor das Wochenprogramm 7d eingestellt, ist die Fenster-offen-Funktion bereits ausgewählt und die ersten beiden Handlungsschritte sind nicht nötig.

Um die Fenster-offen-Funktion zu aktivieren:

- ▶ Menü Parametrierung aufrufen (→ Kapitel 4.3.1, Seite 30).
- ▶ Einstellungsmenü Wochenprogramm 7d aufrufen (→ Kapitel 4.3.2, Seite 30).  
Auf dem Display blinkt **II/OF**.
- ▶ Taste ^ oder v drücken, bis **II/on** erscheint.
- ▶ Taste > drücken, um **II/on** zu bestätigen.  
Die Fenster-offen-Funktion ist aktiviert. Auf dem Display wird das Menü Parametrierung angezeigt.

Wenn das Gerät ein offenes Fenster, in dem Raum, in dem es installiert ist, erkennt, stoppt das Gerät den Heizbetrieb und auf dem Display blinkt **II**.

Um den Heizbetrieb fortzusetzen:

- ▶ Taste ^ oder v drücken, bis **II/go** erscheint.

- ▶ Taste > drücken, um **II/go** zu bestätigen.  
Gerät ist wieder im Heizbetrieb. Auf dem Display wird die Raumtemperatur angezeigt.



In manchen Fällen kann das Gerät ein offenes Fenster nicht erkennen (z. B. wenn das Gerät in einem isolierten Bereich des Raums entfernt von Zugluft platziert wird, wenn es in der Nähe einer Heizquelle platziert wird oder wenn die Temperaturschwankung im Raum zu gering ist).

#### 4.7 Tastensperre

Um versehentliche Änderungen der Einstellungen zu vermeiden, ist es möglich, den Regler zu sperren.

Um den Regler zu sperren:

- ▶ Tasten ^ oder v gleichzeitig für länger als 5 Sekunden gedrückt halten.  
Die Tastensperre ist aktiviert. Auf dem Display wird nur die Raumtemperatur angezeigt.

Um den Regler zu entsperren:

- ▶ Tasten ^ oder v gleichzeitig für länger als 5 Sekunden gedrückt halten.  
Der Regler ist entsperrt.

#### 4.8 Gerät kalibrieren

Um die auf dem Display angezeigte Temperatur an die tatsächliche Raumtemperatur anzupassen, kann das Gerät kalibriert werden.

Um das Gerät zu kalibrieren:

- ▶ Raumtemperatur messen und mit der am Regler angezeigten Temperatur vergleichen.
- ▶ Tasten >, ^ und v gleichzeitig gedrückt halten.  
Auf dem Display wird der aktuelle Korrekturwert angezeigt (Grundeinstellung 0,0 °C).
- ▶ Taste ^ oder v drücken, um mit dem Korrekturwert von -3 °C bis +3 °C die angezeigte Temperatur anzupassen.

Um die Kalibrierung zu beenden:

- ▶ Tasten >, ^ und v gleichzeitig gedrückt halten.  
Das Gerät befindet sich wieder in der aktuellen Betriebsart.



Wenn 5 Sekunden oder länger keine Taste gedrückt wird, verlässt das Gerät automatisch den Kalibriermodus.

## 5 Reinigung und Wartung

Jeglicher Eingriff in das Produkt ist unzulässig.

- ▶ Keine scheuernden oder ätzenden Reinigungsmittel verwenden.
- ▶ **Gerät vor der Reinigung von der Stromzufuhr trennen und vor dem erneuten Anschluss trocken lassen.**
- ▶ Anschlusskabel nicht auf den erhitzten Konvektor legen.
- ▶ Darauf achten, dass kein Wasser in die elektrischen Bauteile eindringt.
- ▶ Lufteinlass- und Austrittsgitter halbjährlich mit einem Staubsauger oder einer Bürste von Staub und Schmutz reinigen.

## 6 Umweltschutz und Entsorgung

Der Umweltschutz ist ein Unternehmensgrundsatz der Bosch-Gruppe.

Qualität der Produkte, Wirtschaftlichkeit und Umweltschutz sind für uns gleichrangige Ziele. Gesetze und Vorschriften zum Umweltschutz werden strikt eingehalten.

Zum Schutz der Umwelt setzen wir unter Berücksichtigung wirtschaftlicher Gesichtspunkte bestmögliche Technik und Materialien ein.

### Verpackung

Bei der Verpackung sind wir an den länderspezifischen Verwertungssystemen beteiligt, die ein optimales Recycling gewährleisten.

Alle verwendeten Verpackungsmaterialien sind umweltverträglich und wiederverwertbar.

### Elektro- und Elektronik-Altgeräte



Dieses Symbol bedeutet, dass das Produkt nicht zusammen mit anderen Abfällen entsorgt werden darf, sondern zur Behandlung, Sammlung, Wiederverwertung und Entsorgung in die Abfallsammelstellen gebracht werden muss.

Das Symbol gilt für Länder mit Elektronikschrottvorschriften, z. B. „Europäische Richtlinie 2012/19/EG über Elektro- und Elektronik-Altgeräte“. Diese Vorschriften legen die Rahmenbedingungen fest, die für die Rückgabe und das Recycling von Elektronik-Altgeräten in den einzelnen Ländern gelten.

Da elektronische Geräte Gefahrstoffe enthalten können, müssen sie verantwortungsbewusst recycelt werden, um mögliche Umweltschäden und Gefahren für die menschliche Gesundheit zu minimieren. Darüber hinaus trägt das Recycling von Elektronikschrott zur Schonung der natürlichen Ressourcen bei.

Für weitere Informationen zur umweltverträglichen Entsorgung von Elektro- und Elektronik-Altgeräten wenden Sie sich bitte an die zuständigen Behörden vor Ort, an Ihr Abfallentsorgungsun-

ternehmen oder an den Händler, bei dem Sie das Produkt gekauft haben.

Weitere Informationen finden Sie hier:

[www.bosch-homecomfortgroup.com/de/unternehmen/rechtliche-themen/weee/](http://www.bosch-homecomfortgroup.com/de/unternehmen/rechtliche-themen/weee/)

## 7 Datenschutzhinweise



Wir, die **[DE] Bosch Thermotechnik GmbH, Sophienstraße 30-32, 35576 Wetzlar, Deutschland, [AT] Robert Bosch AG, Geschäftsbereich Thermotechnik, Göllnergasse 15-17, 1030 Wien, Österreich, [LU]**

**Ferroknepper Buderus S.A., Z.I. Um Monkeler, 20, Op den Drieschen, B.P.201 L-4003 Esch-sur-Alzette, Luxemburg**

verarbeiten Produkt- und Installationsinformationen, technische Daten und Verbindungsdaten, Kommunikationsdaten, Produktregistrierungsdaten und Daten zur Kundenhistorie zur Bereitstellung der Produktfunktionalität (Art. 6 Abs. 1 S. 1 b DSGVO), zur Erfüllung unserer Produktüberwachungspflicht und aus Produktsicherheitsgründen (Art. 6 Abs. 1 S. 1 f DSGVO), zur Wahrung unserer Rechte im Zusammenhang mit Gewährleistungs- und Produktregistrierungsfragen (Art. 6 Abs. 1 S. 1 f DSGVO), zur Analyse des Vertriebs unserer Produkte sowie zur Bereitstellung von individuellen und produktbezogenen Informationen und Angeboten (Art. 6 Abs. 1 S. 1 f DSGVO). Für die Erbringung von Dienstleistungen wie Vertriebs- und Marketingdienstleistungen, Vertragsmanagement, Zahlungsabwicklung, Programmierung, Datenhosting und Hotline-Services können wir externe Dienstleister und/oder mit Bosch verbundene Unternehmen beauftragen und Daten an diese übertragen. In bestimmten Fällen, jedoch nur, wenn ein angemessener Datenschutz gewährleistet ist, können personenbezogene Daten an Empfänger außerhalb des Europäischen Wirtschaftsraums übermittelt werden. Weitere Informationen werden auf Anfrage bereitgestellt. Sie können sich unter der folgenden Anschrift an unseren Datenschutzbeauftragten wenden: Datenschutzbeauftragter, Information Security and Privacy (C/ISP), Robert Bosch GmbH, Postfach 30 02 20, 70442 Stuttgart, DEUTSCHLAND.

Sie haben das Recht, der auf Art. 6 Abs. 1 S. 1 f DSGVO beruhenden Verarbeitung Ihrer personenbezogenen Daten aus Gründen, die sich aus Ihrer besonderen Situation ergeben, oder zu Zwecken der Direktwerbung jederzeit zu widersprechen. Zur Wahrnehmung Ihrer Rechte kontaktieren Sie uns bitte unter **[DE] [privacy.ttde@bosch.com](mailto:privacy.ttde@bosch.com), [AT] [DPO@bosch.com](mailto:DPO@bosch.com), [LU] [DP0@bosch.com](mailto:DP0@bosch.com)**. Für weitere Informationen folgen Sie bitte dem QR-Code.

## 8 Störungen beheben

Störung	Ursachen	Abhilfe
Das Gerät heizt permanent.	Das Gerät ist ständigem Luftzug ausgesetzt.	▶ Fenster und Türen schließen.
	Die gewählte Geräteleistung passt nicht zur Größe des Raums. Der Konvektor ist zu klein dimensioniert.	▶ Prüfen, ob die gewählte Leistung für die Größe des Raums geeignet ist (50 W/ m <sup>3</sup> ).
Die Oberfläche des Konvektors ist sehr heiß.	Die gewählte Geräteleistung passt nicht zur Größe des Raums.	▶ Prüfen, ob die gewählte Leistung für die Größe des Raums geeignet ist (50 W/ m <sup>3</sup> ).

Tab. 37 Störungen, mögliche Ursachen und Abhilfe

## 9 Daten

### 9.1 Technische Daten

	Einheit	Heat Convector HC4000-5...-25
Betriebsspannung	V	230 V AC ± 10 % 50 Hz
Nennleistung des Konvektors (→ Bild 7, [1], Seite 39)	W	500, 1000, 1500, 2000, 2500
Schutzart/-klasse	IP	24/II
Anschlusskabel	–	1,3 m, Steckerauführung: CEE7/17
Temperatureinstellbereich	°C	7; 12...28
Montageposition	–	Waagrecht an der Wand. Mit montierten Füßen senkrecht auf dem Boden stehend.

Tab. 38 Technische Daten HC4000-5...-25

## 9.2 Produktdaten zum Energieverbrauch

Die folgenden Produktdaten entsprechen den Anforderungen der EU-Verordnungen Nr. 2015/1188 zur Ergänzung der Richtlinie 2014/30/EU.

Produktdaten	Symbol	Einheit	Heat Convector HC4000-5...- 25
<b>Heizleistung</b>			
Nennwärmeleistung	$P_{\text{nenn}}$	W	500; 1000; 1500; 2000; 2500
Minimale Heizleistung (indikativ)	$P_{\text{min}}$	kW	0,0
Maximale Dauerleistung	$P_{\text{max, c}}$	kW	0,5; 1,0; 1,5; 2,0; 2,5
<b>Hilfsstromverbrauch</b>			
Bei Nennwärmeleistung	$e_{\text{lmax}}$	kW	0,0
Bei minimaler Heizleistung	$e_{\text{lmin}}$	kW	0,0
Im Standby-Modus	$e_{\text{l sb}}$	kW	0,000
<b>Art der Wärmeabgabe/Raumtemperaturregelung</b>			
Elektronische Raumtemperaturregelung mit Wochen-Timer	–	–	Ja
<b>Andere Steuerungsoptionen</b>			
Raumtemperaturregelung mit Präsenzerkennung	–	–	Nein
Raumtemperaturregelung mit Funktion Offenes- Fenster-Erkennung	–	–	Ja
Raumtemperaturregelung mit Fernbedienungsoption	–	–	Nein
Raumtemperaturregelung mit adaptiver Regelung des Heizbeginns	–	–	Ja
Raumtemperaturregelung mit Betriebszeitbegrenzung	–	–	Ja (Zeitschaltuhr)
Raumtemperaturregelung mit Schwarzkugelsensor	–	–	Nein

Tab. 39 Produktdaten zum Energieverbrauch

## 10 Serviceadressen

Die Serviceadresse für diese Produkt finden Sie, wenn Sie den unten stehenden QR-Code scannen.



---

**Πίνακας περιεχομένων**

---

**1 Επεξήγηση συμβόλων και υποδείξεις ασφαλείας ... 40**

- 1.1 Επεξήγηση συμβόλων ..... 40
- 1.2 Γενικές υποδείξεις ασφαλείας ..... 40

**2 Στοιχεία για το προϊόν ..... 41**

- 2.1 Δήλωση συμμόρφωσης ..... 41
- 2.2 Περιεχόμενο συσκευασίας ..... 41
- 2.3 Επεξήγηση όρων ..... 41
- 2.4 Προβλεπόμενη χρήση ..... 41
- 2.5 Περιγραφή του προϊόντος ..... 42

**3 Πρώτη έναρξη λειτουργίας ..... 42**

---

**4 Χειρισμός και λειτουργία ..... 42**

- 4.1 Ενεργοποίηση/Απενεργοποίηση του κονβεκτέρ..... 42
- 4.2 Χειρισμός του πίνακα ελέγχου ..... 42
- 4.2.1 Ενεργοποίηση πίνακα ελέγχου..... 42
- 4.3 Παραμετροποίηση και ρυθμίσεις ..... 42
- 4.3.1 Εμφάνιση του μενού "Παραμετροποίηση" ... 42
- 4.3.2 Εμφάνιση των μενού ρυθμίσεων ..... 42
- 4.3.3 Έξοδος από το μενού "Παραμετροποίηση" ... 43
- 4.4 Ρύθμιση ημέρας και ώρας ..... 43
- 4.5 Τρόποι λειτουργίας και ενδείξεις στον πίνακα ελέγχου ..... 43
- 4.5.1 Εμφάνιση και ρύθμιση τρόπων λειτουργίας... 44
- 4.5.2 Τρόπος λειτουργίας θέρμανσης ..... 44
- 4.5.3 Τρόπος λειτουργίας ECO ..... 44
- 4.5.4 Τρόπος λειτουργίας PROG ..... 45
- 4.5.5 Ρύθμιση προγράμματος ημέρας P6 (ξεχωριστά) ..... 46
- 4.5.6 Ρύθμιση προγράμματος εβδομάδας 7d (ξεχωριστά) ..... 46
- 4.5.7 Τρόπος λειτουργίας TIMER ..... 47
- 4.5.8 Αντιπαγετική προστασία..... 47
- 4.6 Ρύθμιση λειτουργίας ανοικτών παράθυρων ... 47
- 4.7 Κλείδωμα πλήκτρων ..... 48
- 4.8 Βαθμονόμηση συσκευής ..... 48

**5 Καθαρισμός και συντήρηση ..... 48**

---

**6 Προστασία του περιβάλλοντος και απόρριψη ... 49**

---

**7 Ειδοποίηση σχετικά με την προστασία δεδομένων προσωπικού χαρακτήρα ..... 49**

---

**8 Αποκατάσταση βλαβών..... 50**

---

**9 Στοιχεία ..... 50**

- 9.1 Τεχνικά χαρακτηριστικά ..... 50
- 9.2 Δελτίο προϊόντος για κατανάλωση ενέργειας. ... 50

**10 Διευθύνσεις τμημάτων σέρβις ..... 51**

---

**12 Appendix ..... 203**

---

## 1 Επεξήγηση συμβόλων και υποδείξεις ασφαλείας

### 1.1 Επεξήγηση συμβόλων

#### Προειδοποιητικές υποδείξεις

Στις προειδοποιητικές υποδείξεις, λέξεις κλειδιά υποδεικνύουν το είδος και τη σοβαρότητα των συνεπειών που επιφέρει η μη τήρηση των μέτρων για την αποφυγή του κινδύνου.

Οι παρακάτω λέξεις κλειδιά έχουν οριστεί και μπορεί να χρησιμοποιούνται στο παρόν έγγραφο:

 **ΚΙΝΔΥΝΟΣ**  
**ΚΙΝΔΥΝΟΣ** σημαίνει, ότι θα προκληθούν σοβαροί έως θανατηφόροι τραυματισμοί.

 **ΠΡΟΕΙΔΟΠΟΙΗΣΗ**  
**ΠΡΟΕΙΔΟΠΟΙΗΣΗ** σημαίνει ότι υπάρχει κίνδυνος πρόκλησης σοβαρών έως θανατηφόρων τραυματισμών.

 **ΠΡΟΣΟΧΗ**  
**ΠΡΟΣΟΧΗ** σημαίνει ότι υπάρχει κίνδυνος πρόκλησης ελαφρών ή μέτριας σοβαρότητας τραυματισμών.





**ΕΙΔΟΠΟΙΗΣΗ**  
**ΕΙΔΟΠΟΙΗΣΗ** σημαίνει ότι υπάρχει κίνδυνος πρόκλησης υλικών ζημιών.

#### Σημαντικές πληροφορίες



Σημαντικές πληροφορίες που δεν αφορούν κινδύνους για άτομα ή αντικείμενα επισημαίνονται με το εμφανιζόμενο σύμβολο πληροφοριών.

#### Περαιτέρω σύμβολα

Σύμβολο	Ερμηνεία
	Ενέργεια
	Παραπομπή σε ένα άλλο σημείο του εγγράφου
	Παράθεση/καταχώριση στη λίστα
	Παράθεση/καταχώριση στη λίστα (2ο επίπεδο)

Πίν. 40

## 1.2 Γενικές υποδείξεις ασφαλείας

### Υποδείξεις για την ομάδα ενδιαφέροντος

Οι παρούσες οδηγίες χρήσης απευθύνονται στον υπεύθυνο λειτουργίας του προϊόντος.

Οι οδηγίες που υπάρχουν σε όλα τα εγχειρίδια πρέπει να τηρούνται. Η παράβλεψη ενδέχεται να οδηγήσει σε σοβαρούς τραυματισμούς – ακόμη και θάνατο – καθώς και υλικές ζημιές και καταστροφές στο περιβάλλον.

- ▶ Διαβάστε τις οδηγίες χρήσης (για τον θερμοστάτη κ.λπ.) πριν από τον χειρισμό και φυλάξτε τις.
- ▶ Τηρείτε τις υποδείξεις ασφαλείας και προειδοποίησης.
- ▶ Ο καθαρισμός και η συντήρηση θα πρέπει να εκτελούνται σύμφωνα με τα αναφερόμενα διαστήματα τουλάχιστον μία φορά ετησίως. Ελέγξτε ολόκληρη την εγκατάσταση ως προς την απρόσκοπτη λειτουργία της.
- ▶ Φροντίστε για την άμεση αποκατάσταση τυχόν ελαττωμάτων.

### Ασφάλεια ηλεκτρικών συσκευών για οικιακή και άλλες παρόμοιες χρήσεις

Για την αποφυγή κινδύνων από ηλεκτρικούς θερμαντήρες χώρου ισχύουν σύμφωνα με τα πρότυπα EN 60335-1 και EN 60335-2-30 οι παρακάτω προδιαγραφές:

«Παιδιά μικρότερα των 3 ετών δεν επιτρέπεται να πλησιάζουν τη συσκευή, εκτός και αν βρίσκονται υπό συνεχή επιτήρηση. Παιδιά ηλικίας μεταξύ 3 και 8 ετών επιτρέπεται μόνο να ενεργοποιούν ή να απενεργοποιούν τη συσκευή, εφόσον τα παρακολουθεί κάποιος ενήλικας ή εφόσον έχουν ενημερωθεί επαρκώς σχετικά με την ασφαλή χρήση της συσκευής και έχουν κατανοήσει τους κινδύνους που απορρέουν από αυτήν, με την προϋπόθεση ότι η συσκευή έχει τοποθετηθεί ή εγκατασταθεί στην προβλεπόμενη θέση χρήσης και με τον προβλεπόμενο προσανατολισμό. Παιδιά ηλικίας μεταξύ 3 και 8 ετών δεν επιτρέπεται να εισάγουν το βύσμα της συσκευής στην πρίζα, δεν επιτρέπεται να κάνουν ρυθμίσεις στη συσκευή, να την καθαρίζουν ή να εκτελούν τις προβλεπόμενες εργασίες συντήρησης που καλείται να κάνει ο χρήστης της συσκευής.»

«Αν υπάρχει βλάβη στη γραμμή ηλεκτρικής τροφοδοσίας θα πρέπει να αντικατασταθεί από τον κατασκευαστή ή το σχετικό τμήμα εξυπηρέτησης πελατών ή από άτομο με κατάλληλη κατάρτιση, προκειμένου να αποφευχθούν οι κίνδυνοι.»

### Ασφάλεια ηλεκτρικών συσκευών για οικιακή και άλλες παρόμοιες χρήσεις

Για την αποφυγή κινδύνων από ηλεκτρικές συσκευές ισχύουν σύμφωνα με το πρότυπο EN 60335-1 οι παρακάτω προδιαγραφές:

«Η χρήση αυτής της συσκευής από παιδιά άνω των 8 ετών καθώς και από άτομα με μειωμένες φυσικές, αισθητηριακές και νοητικές δεξιότητες ή ελλιπή εμπειρία και γνώση επιτρέπεται, εφόσον βρίσκονται κάτω από επιτήρηση ή έχουν ενημερωθεί για την



ασφαλή χρήση της συσκευής και έχουν κατανοήσει τους κινδύνους που απορρέουν από τη χρήση της. Τα παιδιά δεν επιτρέπεται να χρησιμοποιούν τη συσκευή ως παιχνίδι. Ο καθαρισμός και η συντήρηση εκ μέρους του χρήστη δεν επιτρέπεται να εκτελούνται από παιδιά χωρίς επίτηρηση.»

«Αν υπάρχει βλάβη στη γραμμή ηλεκτρικής τροφοδοσίας θα πρέπει να αντικατασταθεί από τον κατασκευαστή ή το σχετικό τμήμα εξυπηρέτησης πελατών ή από άτομο με κατάλληλη κατάρτιση, προκειμένου να αποφευχθούν οι κίνδυνοι.»

### **Εγκατάσταση και χρήση**

- ▶ Μην εγκαθιστάτε τη συσκευή κάτω από πρίζες ή κοντά σε κουρτίνες ή άλλα εύφλεκτα υλικά.
- ▶ Μην χρησιμοποιείτε θέρμανση πολύ κοντά σε μπιανέρα, ντους ή πισίνα.
- ▶ Μην χρησιμοποιείτε το προϊόν σε μικρούς χώρους, αν χρησιμοποιείται από άτομα που δεν είναι σε θέση να εγκαταλείψουν μόνοι τους το δωμάτιο, εκτός αν ο χώρος παρακολουθείται συνεχώς.

### **Θερμές επιφάνειες**

Ορισμένα μέρη αυτού του προϊόντος μπορεί να θερμανθούν πολύ και να προκαλέσουν εγκαύματα σε περίπτωση επαφής με το δέρμα. Ιδιαίτερη προσοχή απαιτείται, αν υπάρχουν παιδιά και ενήλικες που χρήζουν προστασίας.

### **Κίνδυνος υπερθέρμανσης, κίνδυνος πυρκαγιάς**

Για να περιορίσετε τον κίνδυνο πυρκαγιάς:

- ▶ Διατηρείτε υφάσματα, κουρτίνες ή άλλα εύφλεκτα υλικά σε απόσταση τουλάχιστον 1 m από την έξοδο του αέρα.
- ▶ Μην τοποθετείτε αντικείμενα πάνω στο κονβεκτέρ. Μην καλύπτετε και μην ανεβαινείτε πάνω στο κονβεκτέρ. 
- ▶ Εξασφαλίστε την ανεμπόδιση απαγωγή θερμότητας του κονβεκτέρ.
- ▶ Χρησιμοποιείτε το προϊόν μόνο πάνω σε οριζόντια και σταθερή επιφάνεια ή στερεώστε το στον τοίχο.

### **Κίνδυνος θανάτου από ηλεκτροπληξία!**

Η επαφή με ένα ελαττωματικό προϊόν ή καλώδιο σύνδεσης μπορεί να προκαλέσει ηλεκτροπληξία.

- ▶ Μην χρησιμοποιείτε το προϊόν, αν έχει πέσει κάτω.
- ▶ Μην χρησιμοποιείτε το προϊόν, αν υπάρχουν εμφανή σημάδια ζημιάς.
- ▶ Μην ανοίγετε το προϊόν.
- ▶ Αποφύγετε κάθε είδους επέμβαση.
- ▶ Μην χρησιμοποιείτε άλλο τη συσκευή και αποσυνδέστε την από το ηλεκτρικό δίκτυο.
- ▶ Απευθυνθείτε στο τμήμα σέρβις.  
Οι διευθύνσεις των τμημάτων σέρβις δίνονται στο κεφάλαιο 10, σελίδα 51.

-ή-

- ▶ Απορρίψτε το προϊόν με τον ενδεδειγμένο τρόπο.

## **2 Στοιχεία για το προϊόν**

Οι παρούσες οδηγίες περιέχουν σημαντικές πληροφορίες για τον ασφαλή χειρισμό του Heat Convector 4000 από τον υπεύθυνο λειτουργίας της εγκατάστασης.

Το κονβεκτέρ πρέπει να τοποθετείται ή να συναρμολογείται μόνο εκτός της περιοχής ασφαλείας (εικονίζεται με γκρι χρώμα → εικόνα 12, σελίδα 53).

Για τον σκοπό αυτό:

- ▶ Λάβετε υπόψη τις οδηγίες εγκατάστασης.

### **2.1 Δήλωση συμμόρφωσης**

Το προϊόν αυτό συμμορφώνεται όσον αφορά στην κατασκευή και στη λειτουργία του με τις ευρωπαϊκές και εθνικές προδιαγραφές.



Με τη σήμανση CE δηλώνεται η συμμόρφωση του προϊόντος με όλη την εφαρμοστέα νομοθεσία ΕΕ, η οποία προβλέπει την εφαρμογή αυτής της σήμανσης.

Το πλήρες κείμενο της δήλωσης συμμόρφωσης διατίθεται στο διαδικτυο: [www.bosch-thermotechnology.com](http://www.bosch-thermotechnology.com).

### **2.2 Περιεχόμενο συσκευασίας**

- ▶ Κατά την παράδοση ελέγξτε αν η συσκευασία βρίσκεται σε άρτια κατάσταση.
- ▶ Ελέγξτε την πληρότητα του περιεχομένου συσκευασίας:
  - Heat Convector 4000
  - Τεχνικό εγχειρίδιο

### **2.3 Επεξήγηση όρων**

Το Heat Convector 4000 αναφέρεται στη συνέχεια του εγγράφου αυτού ως προϊόν, κονβεκτέρ ή συσκευή.

### **2.4 Προβλεπόμενη χρήση**

Το κονβεκτέρ προορίζεται για τη θέρμανση χώρων κατοικίας.

- ▶ Τηρείτε τις προϋποθέσεις σύνδεσης σύμφωνα με τα τεχνικά χαρακτηριστικά και τα εθνικά πρότυπα και προδιαγραφές.
- ▶ Το κονβεκτέρ πρέπει να τοποθετείται ή να συναρμολογείται μόνο εκτός της περιοχής ασφαλείας (εικονίζεται με γκρι χρώμα → εικόνα 12, σελίδα 53).

Κάθε άλλη χρήση θεωρείται μη προδιαγραφόμενη. Η εταιρεία δεν φέρει καμία ευθύνη για βλάβες που προκαλούνται σε τέτοια περίπτωση.

## 2.5 Περιγραφή του προϊόντος

Το Heat Convector 4000 είναι ένα επιποίχιο ή επιδαπέδιο ηλεκτρικό κονβεκτέρ με πλάκες για τη θέρμανση χώρων (→ εικόνα 10, σελίδα 52).

### Λεζάντα εικόνας 10, σελίδα 52:

- [1] Κονβέκτερ
- [2] Οθόνη
- [3] Ηλεκτροβάννα On/Off

## 3 Πρώτη έναρξη λειτουργίας

Όταν γίνεται εγκατάσταση, τοποθέτηση ή μετακίνηση της συσκευής από ένα πολύ πιο ψυχρό περιβάλλον, απαιτείται η προσαρμογή της στη θερμοκρασία του χώρου.

- ▶ Μην ενεργοποιήσετε τη συσκευή για μισή ώρα.



Όταν η συσκευή θερμαίνεται για πρώτη φορά, ενδέχεται να προκύψει μια ελαφριά οσμή (μέγ. 2 ώρες) λόγω της ξήρανσης των υπολειμμάτων παραγωγής.

## 4 Χειρισμός και λειτουργία

- ▶ Τηρείτε τις υποδείξεις ασφαλείας (→ κεφάλαιο 1.2, σελίδα 40).

### 4.1 Ενεργοποίηση/Απενεργοποίηση του κονβεκτέρ

Με το διακόπτη On/Off (→ εικόνα 10, [3], σελίδα 52) γίνεται η ενεργοποίηση και απενεργοποίηση του κονβεκτέρ.

Για να ενεργοποιήσετε το κονβεκτέρ:

- ▶ Ρυθμίστε το διακόπτη στη θέση **I**.

Για να απενεργοποιήσετε το κονβεκτέρ:

- ▶ Ρυθμίστε το διακόπτη στη θέση **0**.



Θα πρέπει να απενεργοποιείτε το κονβεκτέρ από τον διακόπτη On/Off μόνο όταν δεν το χρειάζεστε για παρατεταμένο χρονικό διάστημα, π.χ. στο τέλος της σεζόν θέρμανσης.

### 4.2 Χειρισμός του πίνακα ελέγχου

Τα στοιχεία χειρισμού του πίνακα ελέγχου παρουσιάζονται στο Κεφάλαιο 4.5, Σελίδα 43.



Ο πίνακας ελέγχου δεν διαθέτει μνήμη ημερομηνίας. Όταν το κονβεκτέρ αποσυνδεθεί από το ηλεκτρικό δίκτυο για περισσότερο από 5 δευτερόλεπτα (με αφαίρεση του βύσματος), χάνονται οι πληροφορίες ημερομηνίας και ώρας. Τα προγράμματα θέρμανσης διατηρούνται.

### 4.2.1 Ενεργοποίηση πίνακα ελέγχου

#### Πλήκτρο On/Off

Με το πλήκτρο > (→ εικόνα 11, [7], σελίδα 53) γίνεται η ενεργοποίηση και απενεργοποίηση του πίνακα ελέγχου με την οθόνη.

Για να ενεργοποιήσετε τον πίνακα ελέγχου:

- ▶ Πατήστε το πλήκτρο >.

Για να απενεργοποιήσετε τον πίνακα ελέγχου:

- ▶ Πατήστε το πλήκτρο > για περισσότερο από 5 δευτερόλεπτα.

Όταν ο πίνακας ελέγχου είναι ενεργοποιημένος, στην οθόνη εμφανίζεται ο τελευταίος τρόπος λειτουργίας που χρησιμοποιήθηκε μαζί με τις τρέχουσες ρυθμίσεις.

Όταν η οθόνη ενεργοποιείται για πρώτη φορά, ρυθμίζεται ο τρόπος λειτουργίας θέρμανσης. Η εργοστασιακή ρύθμιση για τη θερμοκρασία στον τρόπο λειτουργίας θέρμανσης είναι 19 °C.





Εάν δεν αγίζετε την οθόνη, σκοτεινάζει μετά από 5 λεπτά.

### 4.3 Παραμετροποίηση και ρυθμίσεις

#### 4.3.1 Εμφάνιση του μενού "Παραμετροποίηση"

Μέσω του μενού "Παραμετροποίηση", μπορούν να πραγματοποιηθούν ρυθμίσεις στη συσκευή.

Για να εμφανίσετε το μενού "Παραμετροποίηση":

- ▶ Πατήστε επαναλαμβανόμενα το πλήκτρο > έως ότου η ενδεικτική λυχνία πάνω από το εικονόγραμμα  να ανάψει. Το **no** αναβοβλήνει.
- ▶ Πατήστε το πλήκτρο  ή  μέχρι να εμφανιστεί το **go**.
- ▶ Πατήστε το πλήκτρο > για να επιβεβαιώσετε το **go**. Στην οθόνη εμφανίζεται το μενού "Παραμετροποίηση".

#### 4.3.2 Εμφάνιση των μενού ρυθμίσεων

Μπορούν να εμφανιστούν τα ακόλουθα μενού ρυθμίσεων:

- Ημέρα εβδομάδας και ώρα (d/HH/MM)
- Πρόγραμμα ημέρας (P6)
- Πρόγραμμα εβδομάδας (7d)
- Λειτουργία ανοικτών παράθυρων ([])

Για να εμφανίσετε ένα μενού ρυθμίσεων:

- ▶ Εμφανίστε το μενού "Παραμετροποίηση".
- ▶ Πατήστε επαναλαμβανόμενα το πλήκτρο > έως ότου η ενδεικτική λυχνία του επιθυμητού μενού να ανάψει.

#### 4.3.3 Έξοδος από το μενού "Παραμετροποίηση"

Για να εξέλθετε από το μενού "Παραμετροποίηση":

- ▶ Πατήστε επαναλαμβανόμενα το πλήκτρο > έως ότου η ενδεικτική λυχνία πάνω από το εικονόγραμμα να ανάψει. Το **no** αναβοσβήνει.
- ▶ Πατήστε το πλήκτρο > για να επιβεβαιώσετε το **no**. Η συσκευή βρίσκεται στον τρόπο λειτουργίας θέρμανσης.



Μετά από 60 δευτερόλεπτα χωρίς καμία ενέργεια σε ένα από τα μενού ρυθμίσεων, γίνεται αυτόματα έξοδος από το μενού αυτό στον πίνακα ελέγχου. Η συσκευή επιστρέφει ξανά στον τρόπο λειτουργίας θέρμανσης.

#### 4.4 Ρύθμιση ημέρας και ώρας



Προκειμένου να ρυθμιστεί κάποιο πρόγραμμα ημέρας και πρόγραμμα εβδομάδας, πρέπει πρώτα να έχει ρυθμιστεί η ημέρα εβδομάδας και η ώρα.

Για να ρυθμίσετε την ημέρα εβδομάδας και την ώρα:

- ▶ Εμφανίστε το μενού "Παραμετροποίηση" (→ κεφάλαιο 4.3.1, σελίδα 42). Στην οθόνη εμφανίζεται το μενού "Ημέρα εβδομάδας και ώρα". Το **d/1** αναβοσβήνει στην οθόνη και μπορεί να γίνει η ρύθμιση της ημέρας εβδομάδας.
- ▶ Πατήστε το πλήκτρο ή για να αλλάξετε την ημέρα της εβδομάδας. Το 1 σημαίνει Δευτέρα και το 7 Κυριακή.
- ▶ Πατήστε το πλήκτρο > για να επιβεβαιώσετε την ημέρα εβδομάδας που ρυθμίσατε. Στην οθόνη αναβοσβήνει το **HH/12**. Μπορείτε να ρυθμίσετε τις ώρες.
- ▶ Πατήστε το πλήκτρο ή για να ρυθμίσετε την τιμή από 0 έως 23 για την ώρα.
- ▶ Πατήστε το πλήκτρο > για να επιβεβαιώσετε την ώρα που ρυθμίσατε. Στην οθόνη αναβοσβήνει το ΠΠ/00. Μπορείτε να ρυθμίσετε τα λεπτά.
- ▶ Πατήστε το πλήκτρο ή για να ρυθμίσετε την τιμή 0 έως 59 για τα λεπτά.
- ▶ Πατήστε το πλήκτρο > για να επιβεβαιώσετε τα λεπτά που ρυθμίσατε. Στην οθόνη εμφανίζεται το μενού "Πρόγραμμα ημέρας" (P6).

#### 4.5 Τρόποι λειτουργίας και ενδείξεις στον πίνακα ελέγχου

Επιλέξτε τη θέση		Τρόπος λειτουργίας	Περιγραφή	
1		Λειτουργία θέρμανσης	Ρυθμίστε τη θερμοκρασία για τον τρόπο λειτουργίας θέρμανσης.	→ κεφάλαιο 4.5.2, σελίδα 44
2		ECO	Τρόπος λειτουργίας για εξοικονόμηση ενέργειας. Η εργασιακή ρύθμιση της θερμοκρασίας είναι 3 °C κάτω από τη θερμοκρασία του τρόπου λειτουργίας θέρμανσης.	→ κεφάλαιο 4.5.3, σελίδα 44
3		PROG	Αυτόματη εναλλαγή μεταξύ του τρόπου λειτουργίας θέρμανσης και του τρόπου λειτουργίας ECO.	→ κεφάλαιο 4.5.4, σελίδα 45 → κεφάλαιο 4.5.5, σελίδα 46 → κεφάλαιο 4.5.6, σελίδα 46
4		TIMER	Χρονοδιακόπτης για το πρόγραμμα χρόνου για ενεργοποίηση/απενεργοποίηση της συσκευής.	→ κεφάλαιο 4.5.7, σελίδα 47

Πίν. 41 Τρόποι λειτουργίας στον πίνακα ελέγχου (→ εικόνα 11, σελίδα 53)

Επιλέξτε τη θέση	Σύμβολο	Επεξήγηση
15		<b>Ρύθμιση ημέρας και ώρας</b> Η λυχνία LED πάνω από το σύμβολο αυτό αναβοσβήνει όταν γίνεται ρύθμιση της ημέρας και της ώρας (→ κεφάλαιο 4.4, σελίδα 43).
16		<b>Πρόγραμμα εβδομάδας 7d</b> Η λυχνία LED πάνω από το σύμβολο αυτό αναβοσβήνει όταν γίνεται ρύθμιση του προγράμματος εβδομάδας 7d (→ κεφάλαιο 4.5.6, σελίδα 46).
14		<b>Πρόγραμμα ημέρας P6</b> Η λυχνία LED πάνω από το σύμβολο αυτό αναβοσβήνει όταν γίνεται ρύθμιση του προγράμματος ημέρας P6 (→ κεφάλαιο 4.5.5, σελίδα 46).
5		<b>Αναγνώριση ανοιχτού παραθύρου</b> Αυτή η λειτουργία αναγνωρίζει ότι ένα παράθυρο έχει ανοίξει, λόγω της ξαφνικής πτώσης της θερμοκρασίας.
6		<b>Ρυθμίσεις</b> Με το σύμβολο αυτό μπορούν να πραγματοποιηθούν ρυθμίσεις.
12		<b>Θέρμαν.</b> Όταν η λυχνία LED δίπλα στο σύμβολο αυτό ανάβει, η συσκευή θερμαίνει.
7/8		<b>Τρόπος λειτουργίας/Επιβεβαίωση/Ενεργοποίηση</b> Με αυτό το πλήκτρο επιλέγεται ο τρόπος λειτουργίας ή επιβεβαιώνεται μία ρύθμιση. Όταν η συσκευή είναι απενεργοποιημένη, με το πλήκτρο αυτό ενεργοποιείται.
11/10/9		<b>Κάτω/Επάνω/Κλειδώμα πλήκτρων</b> Με τα πλήκτρα αυτά, μειώνεται ή αυξάνεται αντίστοιχα μία τιμή (π.χ. η θερμοκρασία). Με τα δύο πλήκτρα μπορεί να ενεργοποιηθεί το κλειδώμα πλήκτρων για την αποφυγή ακούσιων αλλαγών των ρυθμίσεων.
13		<b>Ένδειξη οθόνης</b>

Πίν. 42 Προβολή (→ εικόνα 11, σελίδα 53)

#### 4.5.1 Εμφάνιση και ρύθμιση τρόπων λειτουργίας

Για να εμφανίσετε έναν τρόπο λειτουργίας:

- ▶ Πατήστε επαναλαμβανόμενα το πλήκτρο > έως ότου η ενδεικτική λυχνία κάτω από το εικονόγραμμα του επιθυμητού τρόπου λειτουργίας να ανάψει.  
Στην οθόνη εμφανίζεται η τελευταία ρυθμισμένη θερμοκρασία για τον τρόπο λειτουργίας.

Για να αλλάξετε τη θερμοκρασία του τρόπου λειτουργίας:

- ▶ Πατήστε το πλήκτρο ^ ή v έως ότου ρυθμιστεί η επιθυμητή θερμοκρασία.  
Μετά από 5 δευτερόλεπτα χωρίς καμία ενέργεια, η ρυθμισμένη θερμοκρασία αποθηκεύεται αυτόματα.  
Στην οθόνη εμφανίζεται η θερμοκρασία χώρου.

#### 4.5.2 Τρόπος λειτουργίας θέρμανσης

Ο πίνακας ελέγχου διατηρεί το κονβεκτέρ στη ρυθμισμένη θερμοκρασία.

Η επιθυμητή θερμοκρασία μπορεί να ρυθμιστεί από 7 °C και 12 °C έως 28 °C. Η βασική ρύθμιση είναι 19 °C.

Για να εμφανίσετε και να ρυθμίσετε τον τρόπο λειτουργίας θέρμανσης:

- ▶ Όπως περιγράφεται στο κεφάλαιο 4.5.1, σελίδα 44.



Εάν η θερμοκρασία για τον τρόπο λειτουργίας θέρμανσης ρυθμιστεί χαμηλότερα από τη θερμοκρασία για τον τρόπο λειτουργίας ECO, η ρύθμιση θερμοκρασίας για τον τρόπο λειτουργίας ECO μειώνεται αυτόματα κατά 1 °C κάτω από τη θερμοκρασία του τρόπου λειτουργίας θέρμανσης.

#### 4.5.3 Τρόπος λειτουργίας ECO

Η εργοστασιακή ρύθμιση της θερμοκρασίας για τον τρόπο λειτουργίας ECO είναι 3 °C κάτω από τη θερμοκρασία του τρόπου λειτουργίας θέρμανσης.

Η επιθυμητή θερμοκρασία μπορεί να ρυθμιστεί εντός μιας περιοχής από 6 °C έως 1 °C κάτω από τη θερμοκρασία του τρέχοντος τρόπου λειτουργίας.

Για να εμφανίσετε και να ρυθμίσετε τον τρόπο λειτουργίας ECO:

- ▶ Όπως περιγράφεται στο κεφάλαιο 4.5.1, σελίδα 44.



Συνιστούμε να ρυθμίζετε τον τρόπο λειτουργίας ECO κατά τη διάρκεια της νύχτας ή όταν ο χώρος δεν χρησιμοποιείται για περισσότερο από 2 ώρες.

### 4.5.4 Τρόπος λειτουργίας PROG

Για να εμφανίσετε και να ρυθμίσετε τον τρόπο λειτουργίας PROG:

- Όπως περιγράφεται στο κεφάλαιο 4.5.1, σελίδα 44.



Για τον τρόπο λειτουργίας PROG ισχύουν οι θερμοκρασίες που έχουν ρυθμιστεί στην ενότητα 4.5.2 και 4.5.3. Το πότε θα είναι ενεργός ο κάθε τρόπος λειτουργίας ορίζεται από το πρόγραμμα ημέρας και το πρόγραμμα εβδομάδας.

Υπάρχουν 5 προκαθορισμένα προγράμματα ημέρας (P1...P5). Ένα επιπλέον πρόγραμμα ημέρας (P6) μπορεί να ρυθμιστεί ξεχωριστά (→ κεφάλαιο 4.5.5, σελίδα 46). Από τα προγράμματα αυτά σχηματίζεται το πρόγραμμα εβδομάδας (7d). Το πρόγραμμα εβδομάδας μπορεί να ρυθμιστεί ξεχωριστά (→ κεφάλαιο 4.5.6, σελίδα 46).

### Προκαθορισμένα προγράμματα ημέρας P1 έως P5

Στους παρακάτω πίνακες παρουσιάζονται οι φάσεις θέρμανσης των προκαθορισμένων προγραμμάτων.

Δεν είναι δυνατή η τροποποίηση των προγραμμάτων (P1...P5).



Στους παρακάτω πίνακες εμφανίζεται ένα μαύρο τετράγωνο για τον τρόπο λειτουργίας θέρμανσης και ένα κενό κελί για τον τρόπο λειτουργίας ECO.

Διάρκεια	00	01	02	03	04	05	06	07	08	09	10	11	12	13	14	15	16	17	18	19	20	21	22	23
Τρόπος λειτουργίας							■	■											■	■	■	■		

Πίν. 43 Πρόγραμμα P1

P1 είναι το προκαθορισμένο πρόγραμμα που συστήνεται για την περίπτωση απουσίας την ημέρα (τρόπος λειτουργίας ECO:22:00...06:00 ώρα και 08:00...18:00 ώρα, τρόπος

λειτουργίας θέρμανσης: 06:00...08:00 ώρα και 18:00...22:00 ώρα).

Διάρκεια	00	01	02	03	04	05	06	07	08	09	10	11	12	13	14	15	16	17	18	19	20	21	22	23
Τρόπος λειτουργίας							■	■				■	■						■	■	■	■		

Πίν. 44 Πρόγραμμα P2

P2 είναι το προκαθορισμένο πρόγραμμα που συστήνεται για την περίπτωση απουσίας την ημέρα, με παρουσία μετά το μεσημέρι (τρόπος λειτουργίας ECO:22:00...06:00 ώρα, 08:00...12:00 ώρα και 14:00...18:00, τρόπος λειτουργίας θέρμανσης:

06:00...08:00 ώρα, 12:00...14:00 ώρα και 18:00...22:00 ώρα).

Διάρκεια	00	01	02	03	04	05	06	07	08	09	10	11	12	13	14	15	16	17	18	19	20	21	22	23
Τρόπος λειτουργίας									■	■	■	■	■	■	■	■	■	■	■	■	■	■	■	

Πίν. 45 Πρόγραμμα P3

P3 είναι το προκαθορισμένο πρόγραμμα που συστήνεται για την περίπτωση συνεχούς παρουσίας, για παράδειγμα Σάββατο ή

Κυριακή, (τρόπος λειτουργίας ECO:22:00...08:00 ώρα, τρόπος λειτουργίας θέρμανσης: 08:00...22:00 ώρα).

Διάρκεια	00	01	02	03	04	05	06	07	08	09	10	11	12	13	14	15	16	17	18	19	20	21	22	23
Τρόπος λειτουργίας	■	■	■	■	■	■	■	■	■	■	■	■	■	■	■	■	■	■	■	■	■	■	■	■

#### Πίν. 46 Πρόγραμμα P4

P4 είναι το προκαθορισμένο πρόγραμμα που συστήνεται για τη συνεχή λειτουργία στον τρόπο λειτουργίας θέρμανσης.

Διάρκεια	00	01	02	03	04	05	06	07	08	09	10	11	12	13	14	15	16	17	18	19	20	21	22	23
Τρόπος λειτουργίας																								

#### Πίν. 47 Πρόγραμμα P5

P5 είναι το προκαθορισμένο πρόγραμμα που συστήνεται για τη συνεχή λειτουργία στον τρόπο λειτουργίας ECO.

#### 4.5.5 Ρύθμιση προγράμματος ημέρας P6 (ξεχωριστά)

Εάν έχουν ρυθμιστεί προηγουμένως η ημέρα εβδομάδας και η ώρα, το πρόγραμμα ημέρας P6 είναι ήδη επιλεγμένο και τα δύο πρώτα βήματα χειρισμού δεν είναι απαραίτητα.

Για να ρυθμίσετε το πρόγραμμα ημέρας P6:

- ▶ Εμφανίστε το μενού "Παραμετροποίηση" (→ κεφάλαιο 4.3.1, σελίδα 42).
- ▶ Εμφανίστε το μενού ρύθμισης προγράμματος ημέρας (P6) (→ κεφάλαιο 4.3.2, σελίδα 42).  
Στην οθόνη αναβοσβήνει το **P6/no**.
- ▶ Πατήστε το πλήκτρο  $\wedge$  ή  $\vee$  μέχρι να εμφανιστεί το **P6/go**.

- ▶ Πατήστε το πλήκτρο  $\>$  για να επιβεβαιώσετε το **P6/go**.  
Στην οθόνη αναβοσβήνει το **00/Ec**.  
**00** είναι οι ώρες και **Ec** είναι ο τρόπος λειτουργίας ECO.
- ▶ Πατήστε το πλήκτρο  $\wedge$  ή  $\vee$  για να αλλάξετε τον τρόπο λειτουργίας **Ec** (ECO) σε **Co** (λειτουργία θέρμανσης).
- ▶ Πατήστε το πλήκτρο  $\>$  για να επιβεβαιώσετε τον ρυθμισμένο τρόπο λειτουργίας για την εμφανιζόμενη ώρα.  
Στην οθόνη αναβοσβήνει το **01/Ec**.
- ▶ Επαναλάβετε τη διαδικασία για κάθε ώρα από 0 έως 23. Μετά τη ρύθμιση της τελευταίας ώρας (23), το **P6/no** αναβοσβήνει στην οθόνη.
- ▶ Πατήστε το πλήκτρο  $\>$  για να επιβεβαιώσετε το πρόγραμμα ημέρας P6.  
Στην οθόνη εμφανίζεται το πρόγραμμα εβδομάδας (7d).

Στον πίνακα παρουσιάζονται οι προκαθορισμένες ρυθμίσεις του προγράμματος ημέρας P6.

Διάρκεια	00	01	02	03	04	05	06	07	08	09	10	11	12	13	14	15	16	17	18	19	20	21	22	23
Τρόπος λειτουργίας							■	■											■	■	■	■		

#### Πίν. 48 Πρόγραμμα P6 (ρυθμίζεται ξεχωριστά)

Το P6 έχει τις προκαθορισμένες ρυθμίσεις του προγράμματος P1 (τρόπος λειτουργίας ECO:22:00...06:00 ώρα και 08:00...18:00 ώρα, τρόπος λειτουργίας θέρμανσης: 06:00...08:00 ώρα και 18:00...22:00 ώρα).

#### 4.5.6 Ρύθμιση προγράμματος εβδομάδας 7d (ξεχωριστά)

Εάν έχει ρυθμιστεί προηγουμένως το πρόγραμμα ημέρας P6, το πρόγραμμα εβδομάδας 7d είναι ήδη επιλεγμένο και τα δύο πρώτα βήματα χειρισμού δεν είναι απαραίτητα.

Για να ρυθμίσετε το πρόγραμμα εβδομάδας 7d:

- ▶ Εμφανίστε το μενού "Παραμετροποίηση" (→ κεφάλαιο 4.3.1, σελίδα 42).
- ▶ Εμφανίστε το μενού ρύθμισης προγράμματος εβδομάδας 7d (→ κεφάλαιο 4.3.2, σελίδα 42).  
Στην οθόνη αναβοσβήνει το **7d/no**.
- ▶ Πατήστε το πλήκτρο  $\wedge$  ή  $\vee$  μέχρι να εμφανιστεί το **7d/go**.

- ▶ Πατήστε το πλήκτρο  $\>$  για να επιβεβαιώσετε το **7d/go**.  
Στην οθόνη αναβοσβήνει το **d1/P1**.  
**d1** είναι η ημέρα της εβδομάδας και **P1** είναι το προκαθορισμένο πρόγραμμα για τη συγκεκριμένη ημέρα.
- ▶ Πατήστε το πλήκτρο  $\wedge$  ή  $\vee$  για να αλλάξετε το πρόγραμμα **P1** σε **P6**.
- ▶ Πατήστε το πλήκτρο  $\>$  για να επιβεβαιώσετε το πρόγραμμα που ρυθμίσατε για την εμφανιζόμενη ημέρα της εβδομάδας.  
Στην οθόνη αναβοσβήνει το **d2/P1**.
- ▶ Επαναλάβετε τη διαδικασία για κάθε ημέρα της εβδομάδας, από d1 έως d7.  
Μετά τη ρύθμιση της τελευταίας ημέρας (d7), το **7d/no** αναβοσβήνει στην οθόνη.
- ▶ Πατήστε το πλήκτρο  $\>$  για να επιβεβαιώσετε το πρόγραμμα εβδομάδας 7d.  
Στην οθόνη εμφανίζεται η λειτουργία ανοικτών παράθυρων.

Στον πίνακα παρουσιάζονται οι προκαθορισμένες ρυθμίσεις του προγράμματος εβδομάδας 7d. Σε κάθε ημέρα της εβδομάδας μπορεί να αντιστοιχιστεί ένα πρόγραμμα ημέρας P1 έως P6.

Ημέρα	D1	D2	D3	D4	D5	D6	D7
Πρόγραμμα α	P1	P1	P2	P1	P1	P3	P3

Πιν. 49 Πρόγραμμα εβδομάδας 7d (ρυθμίζεται ξεχωριστά)

#### 4.5.7 Τρόπος λειτουργίας TIMER

Με τον τρόπο λειτουργίας χρονοδιακόπτη (Timer), το ρυθμισμένο πρόγραμμα μπορεί να αλλάξει για έως και 8 ώρες (αντικατάσταση). Όταν ο χρόνος του χρονοδιακόπτη παρέλθει, το κονβεκτέρ επιστρέφει στο ρυθμισμένο πρόγραμμα.

Η εργοστασιακή ρύθμιση είναι 1 ώρα.

Ο χρονοδιακόπτης μπορεί να αλλάξει εντός μιας περιοχής από 1 έως 8 ώρες (σε διαστήματα της 1 ώρας).

Για να εμφανίσετε τον τρόπο λειτουργίας TIMER:

- ▶ Πατήστε επαναλαμβανόμενα το πλήκτρο  $\triangleright$  έως ότου η ενδεικτική λυχνία κάτω από το εικονόγραμμα  $\odot$  να ανάψει. Στην οθόνη εμφανίζεται ο τρέχων ρυθμισμένος χρόνος, μετά τον οποίο η συσκευή θα απενεργοποιηθεί.

Για να αλλάξετε τη ρύθμιση του χρόνου στον τρόπο λειτουργίας TIMER:

- ▶ Πατήστε το πλήκτρο  $\wedge$  ή  $\vee$  έως ότου ρυθμιστεί ο επιθυμητός χρόνος (σε μια περιοχή μεταξύ 1...8 ωρών). Μετά από 5 δευτερόλεπτα χωρίς καμία ενέργεια, η ρυθμισμένη θερμοκρασία αποθηκεύεται αυτόματα. Στην οθόνη εμφανίζεται η θερμοκρασία χώρου.

Για έξοδο από τον τρόπο λειτουργίας TIMER:

- ▶ Πατήστε το πλήκτρο  $\triangleright$ . Ο χρονοδιακόπτης σταματά. Στην οθόνη εμφανίζεται το μενού "Παραμετροποίηση".
- ▶ **Προσοχή:** Όταν έχει επιλεγεί ο τρόπος λειτουργίας PROG, η θερμοκρασία είναι χαμηλότερη έως και 6 °C (εργοστασιακή ρύθμιση 3 °C). Αυτό ισχύει για τα χρονικά διαστήματα στα οποία ο τρόπος λειτουργίας ECO είναι ενεργός (→ κεφάλαιο 4.5.3, σελίδα 44).

#### 4.5.8 Αντιπαγετική προστασία

Μέσω του τρόπου λειτουργίας θέρμανσης, μπορεί επίσης να ρυθμιστεί ο τρόπος λειτουργίας αντιπαγετικής προστασίας.

Για να ρυθμίσετε την αντιπαγετική προστασία:

- ▶ Ρυθμίστε τη θερμοκρασία για τον τρόπο λειτουργίας θέρμανσης στους 7 °C. Το κονβεκτέρ ενεργοποιείται όταν η θερμοκρασία του χώρου μειωθεί κάτω από τους 7 °C. Όταν το ρυθμισμένο πρόγραμμα στον τρόπο λειτουργίας ECO αλλάξει, η ρυθμισμένη θερμοκρασία αντιπαγετικής προστασίας μειώνεται στους 6 °C.

#### Προσοχή:

Όταν έχει επιλεγεί ο τρόπος λειτουργίας PROG, τότε η θερμοκρασία στα χρονικά διαστήματα στα οποία είναι ενεργός ο

τρόπος λειτουργίας ECO μειώνεται, κατά έως και 6 °C (εργοστασιακή ρύθμιση 3 °C) (→ κεφάλαιο 4.5.3, σελίδα 44).



Συνιστούμε να ρυθμίζετε αυτόν τον τρόπο λειτουργίας, όταν ένας χώρος δεν χρησιμοποιείται για πολλές ημέρες.

#### 4.6 Ρύθμιση λειτουργίας ανοικτών παράθυρων

Εάν έχει ρυθμιστεί προηγουμένως το πρόγραμμα εβδομάδας 7d, η λειτουργία ανοικτών παράθυρων είναι ήδη επιλεγμένη και τα δύο πρώτα βήματα χειρισμού δεν είναι απαραίτητα.

Για να ενεργοποιήσετε τη λειτουργία ανοικτών παράθυρων:

- ▶ Εμφανίστε το μενού "Παραμετροποίηση" (→ κεφάλαιο 4.3.1, σελίδα 42).
- ▶ Εμφανίστε το μενού ρύθμισης προγράμματος εβδομάδας 7d (→ κεφάλαιο 4.3.2, σελίδα 42). Στην οθόνη αναβοσβήνει το  $[[/of$ .
- ▶ Πατήστε το πλήκτρο  $\wedge$  ή  $\vee$  μέχρι να εμφανιστεί το  $[[/on$ .
- ▶ Πατήστε το πλήκτρο  $\triangleright$  για να επιβεβαιώσετε το  $[[/on$ . Η λειτουργία ανοικτών παράθυρων ενεργοποιείται. Στην οθόνη εμφανίζεται το μενού "Παραμετροποίηση".

Όταν η συσκευή αναγνωρίσει κάποιο ανοικτό παράθυρο στον χώρο στον οποίο είναι εγκατεστημένη, σταματά τη λειτουργία θέρμανσης και, στην οθόνη αναβοσβήνει το  $[[$ .

Για να συνεχίσει η λειτουργία θέρμανσης:

- ▶ Πατήστε το πλήκτρο  $\wedge$  ή  $\vee$  μέχρι να εμφανιστεί το  $[[/go$ .
- ▶ Πατήστε το πλήκτρο  $\triangleright$  για να επιβεβαιώσετε το  $[[/go$ . Η συσκευή επιστρέφει στη λειτουργία θέρμανσης. Στην οθόνη εμφανίζεται η θερμοκρασία χώρου.





Σε ορισμένες περιπτώσεις η συσκευή δεν μπορεί να αναγνωρίσει ένα ανοικτό παράθυρο?

(π.χ. όταν η συσκευή είναι τοποθετημένη σε μια μονωμένη περιοχή του χώρου μακριά από ρεύματα αέρα, όταν είναι τοποθετημένη κοντά σε μια πηγή θερμότητας ή όταν η διακύμανση της θερμοκρασίας στον χώρο είναι χαμηλή).



#### 4.7 Κλειδωμα πλήκτρων

Για την αποφυγή ακούσιων αλλαγών των ρυθμίσεων, μπορείτε να κλειδώσετε τον πίνακα ελέγχου.

Για το κλειδωμα του πίνακα ελέγχου:

- ▶ Κρατήστε πατημένα τα πλήκτρα  ή  ταυτόχρονα, για περισσότερο από 5 δευτερόλεπτα. Το κλειδωμα πλήκτρων ενεργοποιείται. Στην οθόνη εμφανίζεται μόνο η θερμοκρασία του χώρου.





Για το ξεκλειδωμα του πίνακα ελέγχου:

- ▶ Κρατήστε πατημένα τα πλήκτρα  ή  ταυτόχρονα, για περισσότερο από 5 δευτερόλεπτα. Ο πίνακας ελέγχου ξεκλειδώνει.



#### 4.8 Βαθμονόμηση συσκευής

Προκειμένου η θερμοκρασία που εμφανίζεται στην οθόνη να προσαρμοστεί στην πραγματική θερμοκρασία του χώρου, μπορεί να γίνει βαθμονόμηση της συσκευής.

Για να βαθμονομήσετε τη συσκευή:

- ▶ Μετρήστε τη θερμοκρασία του χώρου και συγκρίνετέ την με τη θερμοκρασία που εμφανίζεται στον πίνακα ελέγχου.
- ▶ Κρατήστε πατημένα ταυτόχρονα τα πλήκτρα ,  και . Στην οθόνη εμφανίζεται η τρέχουσα τιμή διόρθωσης (εργοστασιακή ρύθμιση 0,0 °C).
- ▶ Πατήστε το πλήκτρο  ή  για να προσαρμόσετε την εμφανιζόμενη θερμοκρασία με την τιμή διόρθωσης -3 °C έως +3 °C.

Για τον τερματισμό της βαθμονόμησης:

- ▶ Κρατήστε πατημένα ταυτόχρονα τα πλήκτρα ,  και . Η συσκευή επιστρέφει έτσι ξανά στον τρέχοντα τρόπο λειτουργίας.



Εάν δεν πατηθεί κανένα πλήκτρο για 5 δευτερόλεπτα τουλάχιστον, η συσκευή εξέρχεται αυτόματα από τη λειτουργία βαθμονόμησης.

## 5 Καθαρισμός και συντήρηση

Δεν επιτρέπεται καμία επέμβαση στο προϊόν.

- ▶ Μην χρησιμοποιείτε αιχμηρά ή ερεθιστικά καθαριστικά.
- ▶ **Πριν από τον καθαρισμό της συσκευής, απουσδέστε την από την παροχή ηλεκτρικού ρεύματος και αφήστε την να στεγνώσει προτού τη συνδέσετε ξανά.**
- ▶ Μην τοποθετείτε το καλώδιο σύνδεσης στο ζεστό κονβεκτέρ.
- ▶ Προσέξτε να μην εισχωρήσει νερό στα ηλεκτρικά εξαρτήματα.
- ▶ Καθαρίζετε τυχόν σκόνη και βρομιά από το πλέγμα εισαγωγής και εξαγωγής αέρα κάθε έξι μήνες, χρησιμοποιώντας μια ηλεκτρική σκούπα ή μια βούρτσα.



## 6 Προστασία του περιβάλλοντος και απόρριψη

Η προστασία του περιβάλλοντος αποτελεί θεμελιώδη αρχή του ομίλου Bosch.

Η ποιότητα των προϊόντων, η αποδοτικότητα και η προστασία του περιβάλλοντος αποτελούν για εμάς στόχους ίδιας βαρύτητας. Οι νόμοι και κανονισμοί για την προστασία του περιβάλλοντος τηρούνται αυστηρά.

Για να προστατεύσουμε το περιβάλλον χρησιμοποιούμε τη βέλτιστη τεχνολογία και τα καλύτερα υλικά, λαμβάνοντας πάντα υπόψη μας τους παράγοντες για την καλύτερη αποδοτικότητα.

### Συσκευασία

Για τη συσκευασία συμμετέχουμε στα εγχώρια συστήματα ανακύκλωσης που αποτελούν εγγύηση για βέλτιστη ανακύκλωση. Όλα τα υλικά συσκευασίας είναι φιλικά προς το περιβάλλον και ανακυκλώσιμα.

### Παλιές ηλεκτρικές και ηλεκτρονικές συσκευές



Το σύμβολο αυτό σημαίνει ότι το προϊόν δεν επιτρέπεται να απορριφθεί μαζί με άλλα απορρίμματα, αλλά πρέπει να διατίθεται για διαχείριση, συλλογή, επαναχρησιμοποίηση και απόρριψη στα ειδικά σημεία συλλογής

απορριμμάτων.

Το σύμβολο ισχύει για χώρες όπου υπάρχουν προδιαγραφές για άχρηστα ηλεκτρονικά υλικά, π.χ. "Ευρωπαϊκή Οδηγία 2012/19/ΕΚ σχετικά με τα απόβλητα ηλεκτρικού και ηλεκτρονικού εξοπλισμού (ΑΗΝΕ)". Οι προδιαγραφές αυτές ορίζουν τους όρους-πλαίσιο που ισχύουν για την επιστροφή και ανακύκλωση των αποβλήτων ηλεκτρονικού εξοπλισμού σε κάθε χώρα ξεχωριστά.

Δεδομένου ότι οι ηλεκτρονικές συσκευές ενδέχεται να περιέχουν επικίνδυνα υλικά, πρέπει να ανακυκλώνονται υπεύθυνα, έτσι ώστε να ελαχιστοποιούνται πιθανές ζημιές στο περιβάλλον και κίνδυνοι για την ανθρώπινη υγεία. Επιπλέον, η ανακύκλωση ηλεκτρονικών αποβλήτων συνδράμει στην προστασία των φυσικών πόρων.

Για περισσότερες πληροφορίες σχετικά με την οικολογική απόρριψη ηλεκτρικών και ηλεκτρονικών αποβλήτων απευθυνθείτε στις κατά τόπο αρμόδιες αρχές, στις εταιρείες διαχείρισης αποβλήτων της περιοχής σας ή στον εμπορικό αντιπρόσωπο, από τον οποίο αγοράσατε το προϊόν.

Περισσότερες πληροφορίες θα βρείτε εδώ:

[www.bosch-homecomfortgroup.com/en/company/legal-topics/weee/](http://www.bosch-homecomfortgroup.com/en/company/legal-topics/weee/)

## 7 Ειδοποίηση σχετικά με την προστασία δεδομένων προσωπικού χαρακτήρα



Η εταιρεία **Robert Bosch A.E., ΕΡΧΕΙΑΣ 37, Τ.Κ. 19400 ΚΟΡΩΠΙ, Ελλάδα**, υποβάλλει σε επεξεργασία τις πληροφορίες προϊόντος και εγκατάστασης, τα τεχνικά δεδομένα και δεδομένα σύνδεσης, τα δεδομένα

επικοινωνίας, τα δεδομένα καταχώρισης προϊόντος και του ιστορικού πελατών με σκοπό την παροχή των λειτουργιών του προϊόντος [άρθρο 6 (1) στοιχείο 1 (β) ΓΚΠΔ], για την εκκλήρωση της υποχρέωσης μας να επιτηρούμε το προϊόν και για σκοπούς ασφάλειας του προϊόντος [αρ. 6 (1) στοιχείο 1 (στ) ΓΚΠΔ], τη διαφύλαξη των δικαιωμάτων της εταιρείας μας σε σχέση με τις ερωτήσεις που αφορούν την εγγύηση και την καταχώριση του προϊόντος [άρθρο 6 (1) στοιχείο 1 (στ) ΓΚΠΔ] και την ανάλυση των δεδομένων διανομής των προϊόντων μας καθώς και την παροχή εξατομικευμένων πληροφοριών και προσφορών που σχετίζονται με το προϊόν [άρθρο 6 (1) στοιχείο 1 (στ) ΓΚΠΔ]. Αναφορικά με την παροχή υπηρεσιών, όπως είναι οι υπηρεσίες πωλήσεων και μάρκετινγκ, η διαχείριση συμβάσεων, ο διακανονισμός πληρωμών, ο προγραμματισμός, η φιλοξενία δεδομένων και οι υπηρεσίες ανοικτής τηλεφωνικής γραμμής, μπορούμε να τις αναθέτουμε και να μεταβιβάζουμε δεδομένα σε εξωτερικούς παρόχους υπηρεσιών ή/και θυγατρικές επιχειρήσεις της Bosch. Σε ορισμένες περιπτώσεις, μόνο εφόσον διασφαλίζεται η προσήκουσα προστασία δεδομένων, τα προσωπικά δεδομένα ενδέχεται να μεταβιβάζονται σε αποδέκτες με έδρα εκτός του Ευρωπαϊκού Οικονομικού Χώρου. Περισσότερες πληροφορίες παρέχονται κατόπιν σχετικού αιτήματος. Μπορείτε να επικοινωνήσετε με τον υπεύθυνο προστασίας δεδομένων της εταιρείας μας στην εξής διεύθυνση: Data Protection Officer, Information Security and Privacy (C/ISP), Robert Bosch GmbH, Postfach 30 02 20, 70442 Stuttgart, ΓΕΡΜΑΝΙΑ.

Διατηρείτε ανά πάσα στιγμή το δικαίωμα να αντιταχθείτε στην εκ μέρους μας επεξεργασία των προσωπικών σας δεδομένων, με βάση το άρθρο 6 (1) στοιχείο 1 (στ) ΓΚΠΔ, για λόγους που αφορούν την ειδική κατάστασή σας ή εφόσον τα προσωπικά σας δεδομένα υποβάλλονται σε επεξεργασία για άμεσους εμπορικούς σκοπούς. Για την άσκηση των δικαιωμάτων σας επικοινωνήστε μαζί μας στη διεύθυνση **DPO@bosch.com**. Για περισσότερες πληροφορίες ακολουθήστε τον κωδικό QR.

## 8 Αποκατάσταση βλαβών

Βλάβη	Αιτίες	Αντιμετώπιση
Η συσκευή θερμαίνει μόλιμα.	Η συσκευή είναι μονίμως εκθεθειμένη σε ρεύμα αέρα. Η επιλεγμένη ισχύς της συσκευής είναι ακατάλληλη για το μέγεθος του χώρου. Οι διαστάσεις του κονβεκτέρ είναι πολύ μικρές.	► Κλείστε τα παράθυρα και τις πόρτες.  ► Ελέγξτε εάν η επιλεγμένη ισχύς είναι κατάλληλη για το μέγεθος του χώρου (50 W/ m <sup>3</sup> ).
Η επιφάνεια του κονβεκτέρ είναι πολύ καυτή.	Η επιλεγμένη ισχύς της συσκευής είναι ακατάλληλη για το μέγεθος του χώρου.	► Ελέγξτε εάν η επιλεγμένη ισχύς είναι κατάλληλη για το μέγεθος του χώρου (50 W/ m <sup>3</sup> ).

Πίν. 50 Βλάβες, πιθανές αιτίες και αντιμετώπιση

## 9 Στοιχεία

### 9.1 Τεχνικά χαρακτηριστικά

	Μονάδα	Κονβεκτέρ HC4000-5...-25
Τάση λειτουργίας	V	230 V AC ± 10 % 50 Hz
Ονομαστική ισχύς του κονβεκτέρ (→ εικόνα 10, [1], σελίδα 52)	W	500, 1000, 1500, 2000, 2500
Τύπος/κατηγορία προστασίας	IP	24/II

	Μονάδα	Κονβεκτέρ HC4000-5...-25
Καλώδιο σύνδεσης	–	1,3 m, τύπος βύσματος: CEE7/17
Περιοχή ρύθμισης θερμοκρασίας	°C	7; 12...28
Σημείο τοποθέτησης	–	Οριζόντια στον τοίχο. Με τοποθετημένα πέλματα στέκεται κατακόρυφα στο δάπεδο.

Πίν. 51 Τεχνικά χαρακτηριστικά HC4000-5...-25

### 9.2 Δελτίο προϊόντος για κατανάλωση ενέργειας

Το παρακάτω δελτίο προϊόντος αντιστοιχεί στις απαιτήσεις των κανονισμών της ΕΕ αρ. 2015/1188 για τη συμπλήρωση της οδηγίας 2014/30/ΕΕ.

Δελτίο προϊόντος	Σύμβολο	Μονάδα	Κονβεκτέρ HC4000-5...-25
<b>Θερμική ισχύς</b>			
Ονομαστική θερμική ισχύς	$P_{\text{ονομ}}$	W	500; 1000; 1500; 2000; 2500
Ελάχιστη θερμαντική ισχύς (ενδεικτική)	$P_{\text{min}}$	kW	0,0
Μέγιστη συνεχής απόδοση	$P_{\text{max, c}}$	kW	0,5; 1,0; 1,5; 2,0; 2,5
<b>Βοηθητική κατανάλωση ηλεκτρικής ενέργειας</b>			
Με ονομαστική θερμική ισχύ	$e_{\text{lmax}}$	kW	0,0

Δελτίο προϊόντος	Σύμβολο	Μονάδα	Κονβεκτέρ HC4000-5...-25
Με ελάχιστη θερμική ισχύ	$e_{\text{lmin}}$	kW	0,0
Σε λειτουργία standby	$e_{\text{l, sb}}$	kW	0,000
<b>Είδος απαγωγής θερμότητας/Ρύθμιση με βάση τη θερμοκρασία</b>			
Ηλεκτρονική ρύθμιση με βάση τη θερμοκρασία χώρου με χρονοδιακόπτη εβδομάδων	–	–	Ναι
<b>Άλλες επιλογές ελέγχου</b>			
Ρύθμιση με βάση τη θερμοκρασία χώρου με αναγνώριση παρουσίας	–	–	Όχι

Δελτίο προϊόντος	Σύμβολο	Μονάδα	Κονβεκτέρ HC4000-5...-25
Ρύθμιση με βάση τη θερμοκρασία χώρου με λειτουργία αναγνώρισης ανοιχτού παραθύρου	–	–	Ναι
Ρύθμιση με βάση τη θερμοκρασία χώρου με επιλογή τηλεχειρισμού	–	–	Όχι
Ρύθμιση με βάση τη θερμοκρασία χώρου με προσαρμοζόμενη ρύθμιση της έναρξης θέρμανσης	–	–	Ναι
Ρύθμιση με βάση τη θερμοκρασία χώρου με περιορισμό χρόνου λειτουργίας	–	–	Ναι (Χρονοδιακόπτης)
Ρύθμιση με βάση τη θερμοκρασία χώρου με μαύρο κωνικό αισθητήρα	–	–	Όχι

Πίν. 52 Δελτίο προϊόντος για κατανάλωση ενέργειας

## 10 Διευθύνσεις τμημάτων σέρβις

Μπορείτε να βρείτε τις διευθύνσεις των τμημάτων σέρβις για το συγκεκριμένο προϊόν, κάνοντας σάρωση του παρακάτω κωδικού QR.



---

**Table of contents**

---

<b>1 Explanation of symbols and safety instructions</b>	<b>53</b>
1.1 Explanation of symbols	53
1.2 General safety instructions	53
<b>2 Product Information</b>	<b>54</b>
2.1 Declaration of conformity	54
2.2 Scope of delivery	54
2.3 Definition	54
2.4 Intended use	54
2.5 Product description	54
<b>3 Commissioning</b>	<b>54</b>
<b>4 Operation</b>	<b>55</b>
4.1 Switching the convector on/off	55
4.2 Operation of the control unit	55
4.2.1 Switching on the control unit	55
4.3 Parameter settings and settings	55
4.3.1 Calling up the Parameter settings menu	55
4.3.2 Calling up the Settings menus	55
4.3.3 Exiting the Parameter settings menu	55
4.4 Setting the day and time	55
4.5 Operating modes and displays on the control unit	56
4.5.1 Calling up and setting operating modes	57
4.5.2 Heating mode operation mode	57
4.5.3 Operating mode ECO	57
4.5.4 PROG operating mode	57
4.5.5 Setting (individual) day program P6	58
4.5.6 Setting 7d week program (individual)	59
4.5.7 TIMER operating mode	59
4.5.8 Frost protection	59
4.6 Setting the window open function	59
4.7 Key lock function	60
4.8 Calibrating the appliance	60
<b>5 Cleaning and maintenance</b>	<b>60</b>
<b>6 Environmental protection and disposal</b>	<b>61</b>
<b>7 Data Protection Notice</b>	<b>61</b>
<b>8 Troubleshooting</b>	<b>62</b>

<b>9 Data</b>	<b>62</b>
9.1 Technical Data	62
9.2 Product data for energy consumption	62
<b>10 Service addresses</b>	<b>63</b>
<b>12 Appendix</b>	<b>203</b>

# 1 Explanation of symbols and safety instructions

## 1.1 Explanation of symbols

### Warnings

In warnings, signal words at the beginning of a warning are used to indicate the type and seriousness of the ensuing risk if measures for minimizing danger are not taken.

The following signal words are defined and can be used in this document:

 **DANGER**  
**DANGER** indicates that severe or life-threatening personal injury will occur.

 **WARNING**  
**WARNING** indicates that severe to life-threatening personal injury may occur.

 **CAUTION**  
**CAUTION** indicates that minor to medium personal injury may occur.

**NOTICE**  
**NOTICE** indicates that material damage may occur.

### Important information

 \_\_\_\_\_  
 The info symbol indicates important information where there is no risk to people or property.

### Additional symbols

Symbol	Meaning
▶	a step in an action sequence
→	a reference to a related part in the document
•	a list entry
–	a list entry (second level)

Table 53

## 1.2 General safety instructions

### Notices for the target group

These operating instructions are intended for the operator of the product.

All instructions must be observed. Non-observance can result in serious personal injury with potentially fatal consequences as well as damage to property and the environment.

- ▶ Read and retain the operating instructions (heating controller, etc.) prior to operation.
- ▶ Observe the safety instructions and warnings.
- ▶ Carry out cleaning and maintenance at least once a year at the specified intervals. Also check when you do so that the entire system is in proper working order.
- ▶ Immediately remedy any defects identified.

### Safety of electrical appliances for domestic use and similar purposes

The following guidelines apply in accordance with EN 60335-1 and EN 60335-2-30 in order to prevent hazards when using electrical space heaters:

“Children younger than 3 years of age must be kept away from the appliance, unless continuously supervised. Children between 3 and 8 years of age must only switch the appliance on and off if they are supervised or have been shown how to use the appliance safely and have understood the associated dangers, provided that the appliance is positioned or installed in its normal place of use. Children between 3 and 8 years of age must not insert the plug into the socket, adjust the appliance, clean the appliance and/or not carry out the maintenance by the user.”

“If the power cable is damaged, in order to avoid hazards it must be replaced by the manufacturer or its customer service department or a similarly qualified person.”

### Safety of electrical devices for domestic use and similar purposes

The following requirements apply in accordance with EN 60335-1 in order to prevent hazards from occurring when using electrical appliances:

“This appliance can be used by children of 8 years and older, as well as by people with reduced physical, sensory or mental capabilities or lacking in experience and knowledge, if they are supervised and have been given instruction in the safe use of the appliance and understand the resulting dangers. Children shall not play with the appliance. Cleaning and user maintenance must not be performed by children without supervision.”

“If the power cable is damaged, it must be replaced by the manufacturer, its customer service department or a similarly qualified person, so that risks are avoided.”

### **⚠ Installation and use**

- ▶ Do not install the device below a socket or near curtains or other combustible materials.
- ▶ Do not use the heating near a bathtub, shower or swimming pool.
- ▶ Do not use the product in small rooms if these are used by persons who are not able leave the room by themselves, unless the room is continuously monitored.

### **⚠ Hot surface**

Some parts of this product can become very hot and inflict burns when they come into contact with the skin. Proceed with extreme caution if children and vulnerable adults are present.

### **⚠ Risk of overheating, risk of fire**

To reduce the risk of fire:

- ▶ Maintain a clearance of at least 1 m between the air outlet and textiles, curtains or other combustible materials.
- ▶ Do not place anything on the convector. Do not cover the convector or climb onto it. 
- ▶ Ensure that the heat transfer from the convector is unhindered.
- ▶ Only use the product on a horizontal stable surface or fasten it to the wall.

### **⚠ Danger to life from electric shock!**

Touching a defective product or connecting lead may result in electric shock.

- ▶ Do not use the product if it has been dropped.
- ▶ Do not use the product if there are visible signs of damage.
- ▶ Do not open the product.
- ▶ Avoid carrying out any interventions.
- ▶ Stop using the product and disconnect it from the mains power supply.
- ▶ Please contact Service.  
You can find the service addresses in chapter 10, page 63.

-or-

- ▶ Dispose of the product properly.

## **2 Product Information**

These instructions contain important information for the system user regarding safe operation of the Heat Convector 4000.

The convector must only be set up or mounted outside the safety zone (shown in grey → Fig. 15, page 65).

For this:

- ▶ observe the installation instructions.

### **2.1 Declaration of conformity**

The design and operating characteristics of this product comply with the European and national requirements.



The CE marking declares that the product complies with all the applicable EU legislation, which is stipulated by attaching this marking.

The complete text of the Declaration of Conformity is available on the Internet: [www.bosch-thermotechnology.com](http://www.bosch-thermotechnology.com).

### **2.2 Scope of delivery**

- ▶ Check packaging upon receipt of delivery for damage.
- ▶ Check the scope of delivery for completeness.
  - Heat Convector 4000
  - Technical documentation

### **2.3 Definition**

The Heat Convector 4000 is subsequently referred to in this document as "product", "convector" or "appliance".

### **2.4 Intended use**

The convector is intended for heating of living spaces.

- ▶ Comply with the connection conditions in accordance with the specifications, standards and regulations of the relevant country.
- ▶ The convector must only be set up or mounted outside the safety zone (shown in grey → Fig. 15, page 65).

Any other purpose is considered improper use. Any damage that results from such use is excluded from liability.

### **2.5 Product description**

The Heat Convector 4000 is a wall mounted or floor standing electric plate space heating convector (→ Fig. 13, page 64).

#### **Legend for figure 13, page 64:**

- [1] Convector
- [2] Display
- [3] On/Off switch

## **3 Commissioning**

If the appliance is installed or set up in or was previously stored in a much colder environment, it must be allowed to adjust to the room temperature.

- ▶ Wait half an hour before switching on the appliance.



When the appliance is heating for the first time, it may emit a slightly unpleasant odour (for 2 hours at the most) which is caused by the product residues drying out.

## 4 Operation

- ▶ Observe safety instructions (→ Chapter 1.2, page 53).

### 4.1 Switching the convector on/off

The convector is switched on and off at the ON/OFF switch (→ Fig. 13, [3], page 64).

To switch on the convector:

- ▶ Set the switch to **I**.

To switch off the convector:

- ▶ Set the switch to **0**.



Only switch off the convector via the ON/OFF switch if you will not be needing it for a while, e.g. at the end of the heating period.

### 4.2 Operation of the control unit

The control elements of the control unit are shown in Chapter 4.5, page 56.



The control unit has no date memory. The date and time will be lost if the convector is disconnected from the mains power supply for longer than 5 seconds (by pulling out the plug). The heating programs are retained.

#### 4.2.1 Switching on the control unit

##### On/Off key

Press the > key (→ Fig. 14, [7], page 65) to switch the control unit on and off with the display.

To switch the control unit on:

- ▶ Press > button.

To switch the control unit off:

- ▶ Press the > key for longer than 5 seconds.

When the control unit is switched on, the last operation mode used appears in the display with the current settings.

When the display is switched on for the first time, the heating mode operation mode is set. The default setting for the temperature in the heating mode operation mode is 19 °C.



If the display is no longer touched, it goes dark after 5 minutes.

## 4.3 Parameter settings and settings

### 4.3.1 Calling up the Parameter settings menu

The appliance settings can be made in the Parameter settings menu.

To call up the Parameter settings menu:

- ▶ Press the > key repeatedly until the indicator light above the pictogram  lights up.  
**no** flashes.
- ▶ Press the ^ or v key until **go** appears.
- ▶ Press the > key to confirm **go**.  
The Parameter settings menu appears on the display.

### 4.3.2 Calling up the Settings menus

The following settings menus can be called up:

- Day of the week and time (d/HH/MM)
- Day program (P6)
- Week program (7d)
- Window open function ([I])

To call up the Settings menu:

- ▶ Call up the Parameter settings menu.
- ▶ Press the > key repeatedly until the indicator light of the required menu lights up.

### 4.3.3 Exiting the Parameter settings menu

To exit the Parameter settings menu:

- ▶ Press the > key repeatedly until the indicator light above the pictogram  lights up.  
**no** flashes.
- ▶ Press the > key to confirm **no**.  
The appliance is in the heating mode operating mode.



The control unit exits the menu automatically if there has been no activity for 60 seconds in one of the settings menus. The appliance then reverts to the heating mode operating mode.

## 4.4 Setting the day and time



The day of the week and time must be set before the day program and week program can be set.

To set the day of the week and the time:

- ▶ Call up the Parameter settings menu (→ Chapter 4.3.1, page 55).  
The Day of the week and time menu appears on the display.  
**d/1** flashes on the display and the day of the week can be set.

- ▶ Press the or key to change the day of the week. 1 stands for Monday and 7 stands for Sunday.
- ▶ Press the key to confirm the day of the week that has been set.  
**HH/12** flashes on the display. The hours can be set.
- ▶ Press the or key to set the hours (0 to 23).
- ▶ Press the key to confirm the hours that have been set.  
**□□/00** flashes on the display. The minutes can be set.

- ▶ Press the or key to set the minutes (from 0 to 59).
- ▶ Press the key to confirm the minutes that have been set. The Day program menu (P6) appears on the display.

#### 4.5 Operating modes and displays on the control unit

Position	Symbol	Operation mode	Description	
1		Heating mode	Setting the temperature for the heating mode operating mode.	→ Chapter 4.5.2, page 57
2		ECO	Energy saving operating mode. The temperature default setting is 3 °C below the temperature of the heating mode operating mode.	→ Chapter 4.5.3, page 57
3		PROG	Changeover automatically between the heating mode operating mode and ECO operating mode.	→ Chapter 4.5.4, page 57 → Chapter 4.5.5, page 58 → Chapter 4.5.6, page 59
4		TIMER	Timer for the time program for switching the appliance on/off.	→ Chapter 4.5.7, page 59

Table 54 Operating modes at the control unit (→ Fig. 14, page 65)

Position	Symbol	Explanation
15		<b>Setting the day and time</b> The LED above this symbol flashes if the day and time are being set (→ Chapter 4.4, page 55).
16		<b>7d week program</b> The LED above this symbol flashes if the 7d week program is being set (→ Chapter 4.5.6, page 59).
14		<b>Day program P6</b> The LED above this symbol flashes if the day program P6 is being set (→ Chapter 4.5.5, page 58).
5		<b>Open-window detection</b> This function detects when a window in the room is open due an accompanying sudden drop in temperature.
6		<b>Adjust</b> Settings can be made via this symbol.

Position	Symbol	Explanation
12		<b>Heating</b> The appliance is heating when the LED next to this symbol lights up.
7/8		<b>Operating mode/Confirm/On</b> Press this key to select the operating mode or confirm a setting. Press this key to switch the appliance on when the appliance is switched off.
11/10/9		<b>Up/Down/Keylock</b> Press these keys to reduce or increase a value (e.g. the temperature). The keylock can be activated via both keys to prevent the settings being changed accidentally.
13		<b>Display output</b>

Table 55 Displays (→ Fig. 14, page 65)



### 4.5.1 Calling up and setting operating modes

To call up one of the operating modes:

- ▶ Press the > key repeatedly until the indicator light below the pictogram of the required operating mode lights up.  
The last temperature set in this operating mode appears on the display.

To change the temperature of the operating mode:

- ▶ Press the ^ or v key until the required temperature is set.  
The set temperature is saved automatically if the key is not pressed for 5 seconds.  
The room temperature appears on the display.

### 4.5.2 Heating mode operation mode

The control unit keeps the convector at the set temperature.

The temperature can be set from 7 °C and 12 °C up to 28 °C. The default setting is 19 °C.

To call up and set the heating mode operating mode:

- ▶ Proceed as described in Chapter 4.5.1, page 57.



If the temperature for the heating mode operating mode is lower than the ECO operating mode temperature, the temperature setting for the ECO operating mode is automatically reduced to 1 °C below the temperature of the heating mode operating mode.

### 4.5.3 Operating mode ECO

The temperature default setting for the ECO operating mode is 3 °C below the temperature of the heating mode operating mode.

The temperature can be set from 6 °C to 1 °C below the temperature of the current operating mode.

To call up and set the ECO operating mode:

- ▶ Proceed as described in Chapter 4.5.1, page 57.



We recommend setting the ECO operating mode during the night or if the room is not going to be used for more than 2 hours.

### 4.5.4 PROG operating mode

To call up and set the PROG operating mode:

- ▶ Proceed as described in Chapter 4.5.1, page 57.



The temperatures set under 4.5.2 and 4.5.3 apply for the PROG operating mode. The day and week program controls which operating mode is active and when.

There are 5 predefined day programs (P1...P5). One other day program (P6) can be adjusted individually (→ Chapter 4.5.5, page 58). The week program (7d) is comprised of these programs. The week program can be adjusted individually (→ Chapter 4.5.6, page 59).

### Predefined day programs P1 up to P5

The heating phases of the predefined programs are shown in the following tables.

The programs (P1...P5) cannot be changed.



In the following tables, a black square represents the heating mode operation mode and an empty cell represents the ECO operating mode.

Duration	00	01	02	03	04	05	06	07	08	09	10	11	12	13	14	15	16	17	18	19	20	21	22	23	
Operation mode							■	■												■	■	■	■		

Table 56 Program P1

P1 is the recommended predefined program for daytime absence (operating mode ECO:22:00...06:00 Clock and

08:00...18:00 Clock; heating mode operating mode: 06:00...08:00 Clock and 18:00...22:00 o'clock).

Duration	00	01	02	03	04	05	06	07	08	09	10	11	12	13	14	15	16	17	18	19	20	21	22	23	
Operation mode							■	■					■	■						■	■	■	■		

Table 57 Program P2

P2 is the recommended predefined program for midday absence during the day (operating mode ECO:22:00...06:00 o'clock, 08:00...12:00 Clock and 14:00...18:00; heating

mode operating mode: 06:00...08:00 o'clock, 12:00...14:00 Clock and 18:00...22:00 o'clock).

Duration	00	01	02	03	04	05	06	07	08	09	10	11	12	13	14	15	16	17	18	19	20	21	22	23
Operation mode									■	■	■	■	■	■	■	■	■	■	■	■	■			

Table 58 Program P3

P3 is the predefined program which is recommended for continuous absence, on Saturday or Sunday for example

(operating mode ECO:22:00...08:00 Clock; heating mode operating mode: 08:00...22:00 o'clock).

Duration	00	01	02	03	04	05	06	07	08	09	10	11	12	13	14	15	16	17	18	19	20	21	22	23
Operation mode	■	■	■	■	■	■	■	■	■	■	■	■	■	■	■	■	■	■	■	■	■	■	■	■

Table 59 Program P4

P4 is the recommended predefined program for continuous operation in the heating mode operating mode.

Duration	00	01	02	03	04	05	06	07	08	09	10	11	12	13	14	15	16	17	18	19	20	21	22	23
Operation mode																								

Table 60 Program P5

P5 is the recommended predefined program for continuous operation in the ECO operating mode.

- ▶ Press the > key to confirm **P6/go**. **00/Ec** flashes on the display. **00** stands for the hours and **Ec** stands for the operating mode ECO.
- ▶ Press the ^ or v key to change the **Ec** (ECO) operating mode to **Co** (heating mode).
- ▶ Press the > key to confirm the set operating mode for the hour displayed. **01/Ec** flashes on the display.
- ▶ Repeat the operation for every hour from 0 to 23. After the last hour has been set (23), **P6/no** flashes on the display.
- ▶ Press the > key to confirm the day program P6. The week program (7d) appears on the display.

**4.5.5 Setting (individual) day program P6**

If the week day and time were previously set, the day program P6 has already been selected and the first two action steps can be omitted.

To set the day program P6:

- ▶ Call up the parameter settings menu (→ Chapter 4.3.1, page 55).
- ▶ Call up the day program settings menu (P6) (→ Chapter 4.3.2, page 55). **P6/no** flashes on the display.
- ▶ Press the ^ or v key until **P6/go** appears.

The table shows the predefined settings of the day program P6.

Duration	00	01	02	03	04	05	06	07	08	09	10	11	12	13	14	15	16	17	18	19	20	21	22	23
Operation mode							■	■											■	■	■	■		

Table 61 Program P6 (can be adjusted individually)

P6 has the predefined settings of program P1 (operating mode ECO:22:00...06:00 Clock and 08:00...18:00 Clock; heating

mode operating mode: 06:00...08:00 Clock and 18:00...22:00 o'clock).

#### 4.5.6 Setting 7d week program (individual)

If the day program P6 was previously set, the 7d week program is already selected and the first two action steps can be omitted.

To set the 7d week program:

- ▶ Call up the parameter settings menu (→ Chapter 4.3.1, page 55).
- ▶ Call up the settings menu for the 7d week program (→ Chapter 4.3.2, page 55).  
**7d/no** flashes on the display.
- ▶ Press the  $\wedge$  or  $\vee$  key until **7d/go** appears.
- ▶ Press the  $\triangleright$  key to confirm **7d/go**.  
**d1/P1** flashes on the display.  
**d1** stands for the day of the week and **P1** stands for the program that has been preset for this day.

- ▶ Press the  $\wedge$  or  $\vee$  key to change the program from **P1** to **P6**.
- ▶ Press the  $\triangleright$  key to confirm the program that has been set for the day of the week shown.  
**d2/P1** flashes on the display.
- ▶ Repeat procedure for every day of the week from d1 to d7. After the last day has been set (d7), **7d/no** flashes on the display.
- ▶ Press the  $\triangleright$  key to confirm the 7d week program.  
The Window open function appears on the display.

The table shows the predefined settings of the 7d week program. A day program (P1 to P6) can be assigned to each day of the week.

Day	d1	d2	d3	d4	d5	d6	d7
Program	P1	P1	P2	P1	P1	P3	P3

Table 62 7d week program (can be adjusted individually)

#### 4.5.7 TIMER operating mode

The set program can be changed (overwritten) for up to 8 hours in the Timer operating mode. Once the timer time has expired, the convector reverts to the set program.

The default setting is 1 hour.

The timer can be changed within a range of 1 to 8 hours (in 1-hour increments).

To call up the TIMER operating mode:

- ▶ Press the  $\triangleright$  key repeatedly until the indicator light below the pictogram  lights up.  
The time that is currently set after which the appliance is switched off appears on the display.

To change the time setting in the TIMER operating mode:

- ▶ Press the  $\wedge$  or  $\vee$  key until the required time is set (range of 1...8 hours).  
The set temperature is saved automatically if the key is not pressed for 5 seconds.  
The room temperature appears on the display.

To exist the TIMER operating mode:

- ▶ Press  $\triangleright$  button.  
Timer is stopped. The Parameter settings menu appears on the display.
- ▶ **Please note:** if the PROG operating mode is selected, the temperature is up to 6 °C lower (default setting 3 °C). This applies at the times where the ECO operating mode is active (→ Chapter 4.5.3, page 57).
- ▶ Call up the settings menu for the 7d week program (→ Chapter 4.3.2, page 55).

#### 4.5.8 Frost protection

The frost protection operating mode can also be set via the heating mode operating mode.

To set the frost protection:

- ▶ Set the temperature of the heating mode operating mode to 7 °C.  
The convector is activated if the room temperature falls below 7 °C.  
If the set program changes to the operating mode ECO, the set frost threshold temperature falls to 6 °C.

#### Please note:

if the PROG operating mode is selected, the temperature falls at the times in which the ECO operating mode is active by up to 6 °C (default setting 3 °C) (→ Chapter 4.5.3, page 57).



We recommend setting this operating mode if the room is not going to be used for several days.

#### 4.6 Setting the window open function

If the 7d week program was previously set, the window open function is already selected and the first two action steps can be omitted.

To activate the window open function:

- ▶ Call up the parameter settings menu (→ Chapter 4.3.1, page 55).  
][/**oF** flashes on the display.
- ▶ Press the  $\wedge$  or  $\vee$  key until ][/**on** appears.

- ▶ Press the > key to confirm ][/on.

The window open function is activated. The Parameter settings menu appears on the display.

If the appliance detects an open window in the room in which it is installed, the appliance stops the heating mode and ][ flashes on the display.

To continue the heating mode:

- ▶ Press the ^ or v key until ][/go appears.
- ▶ Press the > key to confirm ][/go.  
The appliance reverts to heating mode. The room temperature appears on the display.



The appliance cannot detect an open window in some cases (e.g. if the appliance is in an isolated draught-free part of the room, if it is near a heat source or if the temperature fluctuation in the room is insufficient).

#### 4.7 Key lock function

To avoid accidental changes to the settings, the control unit can be locked.

To lock the control unit:

- ▶ Hold the ^ and v keys pressed for longer than 5 seconds.  
The keylock is activated. Only the room temperature appears on the display.

To unlock the control unit:

- ▶ Hold the ^ and v keys pressed for longer than 5 seconds.  
The control unit is unlocked.

#### 4.8 Calibrating the appliance

The appliance can be calibrated in order to adapt the temperature shown on the display to the actual room temperature.

To calibrate the appliance:

- ▶ Measure the room temperature and compare it to the temperature displayed at the control unit.
- ▶ Press and hold the >, ^ and v keys at the same time.  
The actual correction value appears on the display (default setting 0.0 °C).
- ▶ Press the ^ or v key to adjust the displayed temperature with the correction value of -3 °C to +3 °C.

To end the calibration:

- ▶ Press and hold the >, ^ and v keys at the same time.  
The appliance reverts to the current operating mode.



If a key is not pressed for 5 seconds or more, the appliance automatically exits calibration mode.

## 5 Cleaning and maintenance

No intervention whatsoever is permitted in the product.

- ▶ Do not use abrasive or caustic cleaning agents.
- ▶ **Before cleaning the appliance, disconnect it from the power supply and allow it to dry before reconnecting.**
- ▶ Do not place the connecting lead on the heated convector.
- ▶ Prevent ingress of water into the electrical components.
- ▶ Clean the air inlet and outlet grille every six months with a vacuum cleaner or a brush to remove dust and dirt.

## 6 Environmental protection and disposal

Environmental protection is a fundamental corporate strategy of the Bosch Group.

The quality of our products, their economy and environmental safety are all of equal importance to us and all environmental protection legislation and regulations are strictly observed.

We use the best possible technology and materials for protecting the environment taking account of economic considerations.

### Packaging

Where packaging is concerned, we participate in country-specific recycling processes that ensure optimum recycling. All of our packaging materials are environmentally compatible and can be recycled.

### Old electrical and electronic appliances



This symbol means that the product must not be disposed of with other waste, and instead must be taken to the waste collection points for treatment, collection, recycling and disposal.

The symbol is valid in countries where waste electrical and electronic equipment regulations apply, e.g. "(UK) Waste Electrical and Electronic Equipment Regulations 2013 (as amended)". These regulations define the framework for the return and recycling of old electronic appliances that apply in each country.

As electronic devices may contain hazardous substances, it needs to be recycled responsibly in order to minimize any potential harm to the environment and human health. Furthermore, recycling of electronic scrap helps preserve natural resources.

For additional information on the environmentally compatible disposal of old electrical and electronic appliances, please contact the relevant local authorities, your household waste disposal service or the retailer where you purchased the product.

You can find more information here:  
[www.bosch-homecomfortgroup.com/en/company/legal-topics/weee/](http://www.bosch-homecomfortgroup.com/en/company/legal-topics/weee/)

## 7 Data Protection Notice



We, **Bosch Thermotechnology Ltd., Cotswold Way, Warndon, Worcester WR4 9SW, United Kingdom** process product and installation information, technical and connection data, communication data,

product registration and client history data to provide product functionality (art. 6 (1) sentence 1 (b) GDPR / UK GDPR), to fulfil our duty of product surveillance and for product safety and security reasons (art. 6 (1) sentence 1 (f) GDPR / UK GDPR), to safeguard our rights in connection with warranty and product registration questions (art. 6 (1) sentence 1 (f) GDPR / UK GDPR) and to analyze the distribution of our products and to provide individualized information and offers related to the product (art. 6 (1) sentence 1 (f) GDPR / UK GDPR). To provide services such as sales and marketing services, contract management, payment handling, programming, data hosting and hotline services we can commission and transfer data to external service providers and/or Bosch affiliated enterprises. In some cases, but only if appropriate data protection is ensured, personal data might be transferred to recipients located outside of the European Economic Area and the United Kingdom. Further information are provided on request. You can contact our Data Protection Officer under: Data Protection Officer, Information Security and Privacy (C/ISP), Robert Bosch GmbH, Postfach 30 02 20, 70442 Stuttgart, GERMANY.

You have the right to object, on grounds relating to your particular situation or where personal data are processed for direct marketing purposes, at any time to processing of your personal data which is based on art. 6 (1) sentence 1 (f) GDPR / UK GDPR. To exercise your rights, please contact us via **privacy.ttgb@bosch.com** To find further information, please follow the QR-Code.

## 8 Troubleshooting

Error	Causes	Remedy
The appliance heats continuously.	The appliance is continuously exposed to draughts.	► Close doors and windows.
	The selected appliance output does not match the size of the room. The convector is sized too small.	► Check whether the selected output is suitable for the size of the room (50 W/ m <sup>3</sup> ).
The surface of the convector is very hot.	The selected appliance output does not match the size of the room.	► Check whether the selected output is suitable for the size of the room (50 W/ m <sup>3</sup> ).

Table 63 Faults, possible causes and remedies

## 9 Data

### 9.1 Technical Data

	Unit	Heat Convector HC4000-5...-25
Operating voltage	V	230 V AC ± 10 % 50 Hz
Rated output of the convector (→ Fig. 13, [1], page 64)	W	500, 1000, 1500, 2000, 2500
IP rating/protection class	IP	24/II

	Unit	Heat Convector HC4000-5...-25
Connection cable	–	1.3 m, plug version: CEE7/17
Temperature setting range	°C	7; 12...28
Installation position	–	Horizontal on the wall. With mounted feet standing vertically on the floor.

Table 64 Specifications for HC4000-5...-25

### 9.2 Product data for energy consumption

The following product data satisfy the requirements of the EU Regulation No. 2015/1188 supplementing Directive 2014/30/EU.

Product data	Symbol	Unit	Heat Convector HC4000-5...-25
<b>Heat output</b>			
Specified heat output	P <sub>rated</sub>	W	500; 1000; 1500; 2000; 2500
Minimum heat output (indicative)	P <sub>min</sub>	KW	0.0
Maximum continuous output	P <sub>max, c</sub>	KW	0,5; 1,0; 1,5; 2,0; 2,5
<b>Auxiliary electricity consumption</b>			
For rated heat output	e <sub>lmax</sub>	KW	0.0
At minimum heat output	e <sub>lmin</sub>	KW	0.0
In standby mode	e <sub>l<sub>sb</sub></sub>	kW	0.000

Product data	Symbol	Unit	Heat Convector HC4000-5...-25
<b>Type of heat transfer/room temperature-dependent control</b>			
Electronic room temperature-dependent control with week timer	–	–	Yes
<b>Other control options</b>			
Room temperature-dependent control with presence detection	–	–	No
Room temperature-dependent control with open-window detection function	–	–	Yes
Room temperature-dependent control with remote control option	–	–	No

Product data	Symbol	Unit	Heat Convector HC4000-5...-25
Room temperature-dependent control with adaptive control of heating start	–	–	Yes
Room temperature-dependent control with operating time limit	–	–	Yes (timer)
Room temperature-dependent control with black ball sensor	–	–	No

Table 65 Product data for energy consumption

## 10 Service addresses

You can find the service address for this product by scanning the QR code below.



---

**Índice**

---

<b>1 Explicación de símbolos e indicaciones de seguridad</b>	<b>65</b>
1.1 Explicación de los símbolos	65
1.2 Indicaciones generales de seguridad	65
<b>2 Datos sobre el producto</b>	<b>66</b>
2.1 Declaración de conformidad	66
2.2 Volumen de suministro	66
2.3 Glosario	66
2.4 Uso conforme al empleo previsto	66
2.5 Descripción del producto	66
<b>3 Primera puesta en marcha</b>	<b>67</b>
<b>4 Manejo y funcionamiento</b>	<b>67</b>
4.1 Conectar/desconectar el convector	67
4.2 Manejo del regulador	67
4.2.1 Conectar el aparato de regulación	67
4.3 Parametrage y ajustes	67
4.3.1 Acceder al menú Parametrización	67
4.3.2 Acceder al menú de ajuste	67
4.3.3 Abandonar el menú Parametrización	67
4.4 Ajuste del día y de la hora	68
4.5 Tipos operativos y visualizaciones en el regulador	68
4.5.1 Acceder y ajustar los tipos de funcionamiento	69
4.5.2 Modo de calefacción	69
4.5.3 Tipo de funcionamiento ECO	69
4.5.4 Tipo de funcionamiento PROG	69
4.5.5 Ajustar el programa diario P6 (individual)	71
4.5.6 Ajustar el programa semanal 7d (individualmente)	71
4.5.7 Tipo de funcionamiento temporización TEMPORIZACIÓN	72
4.5.8 Protec. antiheladas	72
4.6 Ajustar la función ventana abierta	72
4.7 Bloqueo teclas	72
4.8 Calibrar el aparato	73
<b>5 Limpieza y mantenimiento</b>	<b>73</b>
<b>6 Protección del medio ambiente y eliminación de residuos</b>	<b>74</b>

<b>7 Aviso de protección de datos</b>	<b>74</b>
<b>8 Subsanación de las averías</b>	<b>75</b>
<b>9 Datos</b>	<b>75</b>
9.1 Datos técnicos	75
9.2 Datos de producto sobre eficiencia energética	75
<b>10 Direcciones de servicio</b>	<b>76</b>
<b>12 Appendix</b>	<b>203</b>



## 1 Explicación de símbolos e indicaciones de seguridad

### 1.1 Explicación de los símbolos

#### Advertencias

En las advertencias, las palabras de señalización indican el tipo y la gravedad de las consecuencias que conlleva la inobservancia de las medidas de seguridad indicadas para evitar riesgos.

Las siguientes palabras de señalización están definidas y pueden utilizarse en el presente documento:

 **PELIGRO**  
**PELIGRO** significa que pueden haber daños personales graves.

 **ADVERTENCIA**  
**ADVERTENCIA** advierte sobre la posibilidad de que se produzcan daños personales de graves a mortales.

 **ATENCIÓN**  
**ATENCIÓN** indica que pueden producirse daños personales de leves a moderados.

**AVISO**  
**AVISO** significa que puede haber daños materiales.

#### Información importante



La información importante que no conlleve riesgos personales o materiales se indicará con el símbolo que se muestra a continuación.

#### Otros símbolos

Símbolo	Significado
▶	Procedimiento
→	Referencia cruzada a otro punto del documento
•	Enumeración/punto de la lista
–	Enumeración/punto de la lista (2º. nivel)

Tab. 66

## 1.2 Indicaciones generales de seguridad

### Avisos para el grupo objetivo

Este manual de servicio está dirigido al usuario del producto.

Cumplir con las indicaciones de todos los manuales. La no observancia puede conducir a daños personales graves— incluso con resultado letal— así como a daños materiales y ecológicos.

- ▶ Leer los manuales de servicio (aparato, regulador de calefacción, etc.) antes del uso y conservar.
- ▶ Tener en cuenta las advertencias e indicaciones de seguridad.
- ▶ Realizar la limpieza y el mantenimiento al menos una vez al año según los intervalos presentados. Comprobar que la toda la instalación funciona correctamente.
- ▶ Reparar de inmediato los defectos encontrados.

### Seguridad de aparatos eléctricos para el uso doméstico y fines similares

Para evitar peligros en elementos terminales de calefacción por agua son válidas las siguientes indicaciones según EN 60335-1 y EN 60335-2,-30:

“Niños menores a 3 años deben permanecer a una distancia segura, a no ser que estén bajo supervisión permanente. Niños a partir de 3 años y menores a 8 años pueden conectar y desconectar el aparato bajo supervisión o después de haber aprendido a usar el aparato de una manera segura y haber entendido los peligros que resultan de ello, con la condición de que el aparato se encuentre ubicado o instalado en su posición normal de uso. Niños entre 3 y 8 años no deben enchufar, regular, limpiar ni realizar el mantenimiento del aparato.”

“Si el cable de conexión a red sufre daños, tendrá que ser sustituido por el fabricante, su servicio técnico u otra persona igualmente calificada para evitar peligros.”

### Seguridad de aparatos eléctricos para el uso doméstico y fines similares

Para evitar peligros en aparatos eléctricos son válidas las siguientes normas, según EN 60335-1:

“Este aparato puede ser utilizado por niños a partir de 8 años y por personas con capacidades físicas, sensoriales o mentales mermadas o que carezcan de experiencia y conocimiento, siempre y cuando estén bajo la supervisión de otra personas o hayan sido instruidas sobre el manejo seguro del aparato y comprendan los peligros que de él pueden derivarse. Los niños no deben jugar con el aparato. Los niños sin supervisión no deben llevar a cabo la limpieza ni el mantenimiento de usuario.”

“Si el cable de conexión a red sufre daños, tendrá que ser sustituido por el fabricante, su servicio técnico u otra persona igualmente calificada para evitar peligros.”

### **Instalación y uso**

- ▶ No instalar el aparato debajo de un enchufe o cerca de cortinas o de otros materiales combustibles.
- ▶ No utilizar la calefacción en un entorno directo de una tina de baño, de una ducha o de una piscina.
- ▶ No utilizar el producto en espacios reducidos, si estos son usados por personas que no están en condiciones de salir de la habitación por cuenta propia, a no ser que haya una supervisión constante.

### **Superficie caliente**

Algunos componentes de este producto pueden calentarse mucho y causar quemaduras por contacto de la piel. Tener atención especial si se encuentran cerca niños o personas vulnerables.

### **Peligro de sobrecalentamiento, peligro de incendio**

Para reducir el peligro de incendio:

- ▶ Mantener una distancia de por lo menos 1 m a la salida de aire al situar el aparato cerca de materiales textiles, cortinas u otros materiales combustibles.
- ▶ No colocar nada sobre el convector. No cubrir el convector ni subirse sobre él. 
- ▶ Asegurarse de contar con un libre suministro de calor del convector.
- ▶ Usar el producto únicamente en una superficie horizontal y estable o fijarla en la pared.

### **¡Peligro de muerte por corriente eléctrica!**

El contacto de un producto o de un cable de conexión defectuoso puede causar una descarga de corriente.

- ▶ No utilizar el producto después de haber sufrido una caída.
- ▶ No usar el producto tan pronto constan indicios visibles de un daño.
- ▶ No abrir el producto.
- ▶ Evitar cualquier tipo de intervenciones.
- ▶ No seguir utilizando el producto y separarlo de la red eléctrica.
- ▶ Contactar con el servicio técnico.  
Las direcciones de servicio constan en el cap. 10, pág. 76.

-o-

- ▶ Eliminar correctamente el producto.

## **2 Datos sobre el producto**

Las presentes instrucciones contienen información importante para el manejo seguro del aparato de regulación para el Heat Convector 4000 usuario de la instalación.

Montar el convector únicamente fuera del sector de seguridad (visualizado en gris → fig. 18, pág. 78).

Para ello:

- ▶ Considerar manual de instalación.

### **2.1 Declaración de conformidad**

La construcción y el funcionamiento de este producto cumplen con las directivas europeas y nacionales.



Con la identificación CE se declara la conformidad del producto con todas las directivas legales aplicables en la UE que prevén la colocación de esta identificación.

El texto completo de la declaración de conformidad está disponible en internet: [www.bosch-thermotechnology.com](http://www.bosch-thermotechnology.com).

### **2.2 Volumen de suministro**

- ▶ Revisar la integridad del embalaje al momento de la entrega.
- ▶ Revisar que el volumen de suministro esté completo:
  - Heat Convector 4000
  - Documentación técnica

### **2.3 Glosario**

El Heat Convector 4000 es designado en este documento como producto, convector o aparato.

### **2.4 Uso conforme al empleo previsto**

El convector ha sido destinado para el calentamiento de habitaciones.

- ▶ Cumplir con las condiciones de conexión según lo indicado en los datos técnicos y en las normas y prescripciones locales.
- ▶ Montar el convector únicamente fuera del sector de seguridad (visualizado en gris → fig. 18, pág. 78).
- ▶ El enchufe macho de conexión, debe ser conectado solamente a un enchufe hembra de las mismas características técnicas del enchufe macho en material.

Cualquier otro uso se considera inapropiado. La empresa no asume ninguna responsabilidad por los daños causados por el uso inapropiado del acumulador.

### **2.5 Descripción del producto**

El Heat Convector 4000 es un convector eléctrico de placas situado en un muro o en el suelo para calentar habitaciones (→ fig. 16, pág. 77).

#### **Leyenda de imagen fig. 16, página 77:**

- [1] Convector
- [2] Pantalla
- [3] Interruptor ON/OFF

### 3 Primera puesta en marcha

Si se instaló el aparato o se lo trajo de un entorno más frío, es necesario que se adapte a la temperatura ambiente.

- ▶ No conectar el aparato durante media hora.



Si el aparato calienta por primera vez, puede haber una ligera molestia de olores (máximo 2 horas) por el secado de restos de producción.

### 4 Manejo y funcionamiento

- ▶ Observar las indicaciones de seguridad (→ capítulo 1.2, página 65).

#### 4.1 Conectar/desconectar el convector

El convector se conecta y desconecta con el interruptor ON/OFF (→ fig. 16, [3], pág. 77).

Para conectar el convector:

- ▶ Colocar el interruptor en **I**.

Para desconectar el convector:

- ▶ Colocar el interruptor en **O**.



Desconectar el convector únicamente mediante el interruptor ON/OFF si no se lo necesita durante un tiempo mayor, p. ej. al final de un periodo de calefacción.

#### 4.2 Manejo del regulador

Los elementos de manejo del aparato de regulación están visualizados en el capítulo 4.5, pág. 68.



El regulador no tiene memoria de fechas. Si el convector es separado de la red eléctrica durante más de 5 segundos (desenchufado), se perderá la fecha y la hora. Los programas de calefacción permanecen.

##### 4.2.1 Conectar el aparato de regulación

###### Tecla ON/OFF

Con la tecla > (→ fig. 17, [7], pág. 78) se conecta y desconecta el regulador a través de la pantalla.

Para conectar el regulador:

- ▶ Pulse la tecla >.

Para desconectar el regulador:

- ▶ Pulsar la tecla > durante más de 5 segundos.

Si el regulador está conectado, la pantalla indica el último tipo de funcionamiento con las configuraciones actuales.

En caso de conectar la pantalla por primera vez, estará configurado el modo de funcionamiento de calefacción. El ajuste básico para la temperatura en el modo de funcionamiento del funcionamiento de la calefacción es 19 °C.



Si no se toca la pantalla, se oscurece después de 5 minutos.

### 4.3 Parametrage y ajustes

#### 4.3.1 Acceder al menú Parametrización

A través del menú Parametrización se pueden realizar los ajustes del aparato.

Para acceder al menú Parametrización:

- ▶ Pulsar la tecla > repetidas veces hasta que reluzca la lámpara de control sobre el pictograma . **no** parpadea.
- ▶ Pulsar la tecla ^ o v, hasta que se visualice **go**.
- ▶ Pulsar la tecla > para confirmar **go**.  
En la pantalla se visualiza el menú Parametrización.

#### 4.3.2 Acceder al menú de ajuste

Pueden activarse los siguientes menús de ajuste:

- Hora y día de la semana (d/HH/MM)
- Programa diario (P6)
- Programa semanal (7d)
- Función ventana abierta (II)

Para acceder a un menú de ajuste:

- ▶ Acceder al menú Parametrización.
- ▶ Pulsar repetidas veces la tecla > hasta que reluce la lámpara de control del menú deseado.

#### 4.3.3 Abandonar el menú Parametrización

Para salir del menú Parametrización:

- ▶ Pulsar la tecla > repetidas veces hasta que reluzca la lámpara de control sobre el pictograma . **no** parpadea.
- ▶ Pulsar la tecla > para confirmar **no**.  
El aparato se encuentra en el modo de calefacción.



Después de 60 segundos de la inactividad en uno de los menús de ajuste, el regulador cierra el menú de manera automática. El aparato se encuentra nuevamente en el modo de calefacción.

#### 4.4 Ajuste del día y de la hora



Es necesario ajustar el día de la semana y la hora antes de poder ajustar el programa diario y de la semana.

Para ajustar el día de la semana y la hora:













- ▶ Acceder al menú Parametrización (→ capítulo 4.3.1, página 67).  
En la pantalla se visualiza el menú día de la semana y la hora. En la pantalla parpadea **d/1** y es posible ajustar el día de la semana.

- ▶ Pulsar la tecla **^** o **v** para modificar el día de la semana. 1 significa lunes y 7 domingo.
- ▶ Pulsar la tecla **>** para confirmar el día de la semana configurado.  
En la pantalla parpadea **HH/12**. Es posible ajustar las horas.
- ▶ Pulsar la tecla **^** o **v** para ajustar las horas de 0 a 23.
- ▶ Pulsar la tecla **>** para confirmar las horas configuradas.  
En la pantalla parpadea **ΠΠ/00**. Es posible ajustar los minutos.
- ▶ Pulsar la tecla **^** o **v** para configurar los minutos de 0 hasta 59.
- ▶ Pulsar la tecla **>** para confirmar los minutos configurados.  
En la pantalla se visualiza el menú Programa diario (P6).

#### 4.5 Tipos operativos y visualizaciones en el regulador

Selección posición		Tipo de funcionamiento	Descripción	
1		Funcionamiento de la calefacción	Configurar la temperatura para el modo de funcionamiento de la calefacción.	→ capítulo 4.5.2, página 69
2		ECO	Tipo de funcionamiento para ahorrar energía. La temperatura se encuentra configurada en los ajustes principales 3 °C debajo de la temperatura Modo de funcionamiento de la calefacción.	→ capítulo 4.5.3, página 69
3		PROG	Conmutar automáticamente entre el tipo de funcionamiento de la calefacción y el modo operativo ECO.	→ Capítulo 4.5.4, página 69 → capítulo 4.5.5, página 71 → capítulo 4.5.6, página 71
4		TEMPORIZADOR	Temporizador para la función horaria para conectar/desconectar el aparato.	→ capítulo 4.5.7, página 72

Tab. 67 Tipos operativos en el regulador (→ fig. 17, pág. 78)

Selección posición	Símbolo	Descripción
15		<b>Ajuste del día y de la hora</b> La LED sobre este símbolo parpadea si se ajusta el día y la hora (→ capítulo 4.4, página 68).
16		<b>Programa semanal 7d</b> La LED sobre este símbolo parpadea si se ajusta el programa semanal 7d (→ capítulo 4.5.6, página 71).
14		<b>Programa diario P6</b> La LED sobre este símbolo parpadea si se ajusta el programa diario P6 (→ capítulo 4.5.5, página 71).
5		<b>Reconocimiento de ventana abierta</b> Esta función reconoce que se abrió una ventana en la habitación debido a la reducción repentina de la temperatura.
6		<b>Ajustes</b> Mediante este símbolo se pueden realizar ajustes.
12		<b>Calentar</b> Si reduce LED junto a este símbolo, el aparato calienta.
7/8	 	<b>Tipo de funcionamiento/confirmar/CON</b> Con esta tecla se selecciona el tipo de funcionamiento o se confirma una configuración. Si el aparato está desconectado, se conecta el aparato a través de esta tecla.
11/10/9	  	<b>Abajo/arriba/bloqueo de teclas</b> Con estas teclas se reduce o incrementa un valor (p.ej. la temperatura). Mediante la tecla es posible bloquear las teclas para evitar modificaciones accidentales de los ajustes.
13		<b>Indicación del display</b>

Tab. 68 Indicación (→ fig. 17, pág. 78)

#### 4.5.4 Tipo de funcionamiento PROG

Para acceder y ajustar el tipo de funcionamiento PROG:

#### 4.5.1 Acceder y ajustar los tipos de funcionamiento

Para acceder a uno de los tipos de funcionamiento:

- Pulsar repetidas veces la tecla > hasta que reluzca la lámpara de control debajo del pictograma del tipo de funcionamiento deseado.

En la pantalla se visualiza la temperatura configurada en el último tipo de funcionamiento.

Para modificar la temperatura del tipo de funcionamiento:

- Pulsar la tecla ^ o v hasta haber ajustado la temperatura deseada.

Después de 5 segundos sin confirmación se archiva automáticamente la temperatura configurada.

En la pantalla se visualiza la temperatura ambiente.

#### 4.5.2 Modo de calefacción

El aparato de regulación mantiene el convector en la temperatura configurada.

Es posible ajustar la temperatura deseada entre 7 °C y 12 °C hasta 28 °C. El ajuste de fábrica es 19 °C.

Para acceder y ajustar al modo operativo de calefacción:

- Proceder tal como está descrito en el capítulo 4.5.1, pág. 69.



En caso de que la temperatura del tipo de funcionamiento sea menor que la temperatura configurada para el tipo de funcionamiento ECO, la configuración de temperatura para el tipo de funcionamiento ECO baja automáticamente 1 °C debajo de la temperatura del tipo de funcionamiento de la calefacción.

#### 4.5.3 Tipo de funcionamiento ECO

Para la configuración básica de la temperatura para el tipo de funcionamiento ECO está configurado 3 °C debajo de la temperatura del tipo de funcionamiento de la calefacción.

La temperatura deseada puede ser ajustada en el sector de 6 °C hasta 1 °C debajo de la temperatura del tipo de funcionamiento actual.

Para acceder y ajustar el tipo de funcionamiento ECO:

- Proceder tal como está descrito en el capítulo 4.5.1, pág. 69.



Recomendamos ajustar este tipo de funcionamiento ECO durante la noche o si no se utiliza la habitación durante más de 2 horas.

- Proceder tal como está descrito en el capítulo 4.5.1, pág. 69.



Para la programación PROG valen las temperaturas ajustadas en 4.5.2 y 4.5.3. A través del programa diario y de semana se puede controlar cuándo se activa el tipo de funcionamiento.

**Programas diarios predefinidos P1 hasta P5**

En las siguientes listas se visualizan las fases de calefacción de los programas predefinidos.

No es posible modificar los programas (P1...P5).

Existen 5 programas diarios predefinidos (P1...P5). Es posible ajustar individualmente un programa diario adicional (P6) (→ capítulo 4.5.5, página 71). El programa semanal (7d) consiste de estos programas. Se puede ajustar el programa semanal de manera individual (→ capítulo 4.5.6, página 71).



En las siguientes listas se encuentra un cuadrado negro para el tipo de funcionamiento de la calefacción, una celda no completada para el tipo de funcionamiento ECO.

Duración	00	01	02	03	04	05	06	07	08	09	10	11	12	13	14	15	16	17	18	19	20	21	22	23	
Tipo de funcionamiento							■	■												■	■	■	■		

Tab. 69 Programa P1

P1 es el programa predefinido, recomendado por ausencia durante el día (tipo de funcionamiento ECO:22:00...06:00

Hora y 08:00...18:00 Hora; Modo de calefacción: 06:00...08:00 Hora y 18:00...22:00 Hora).

Duración	00	01	02	03	04	05	06	07	08	09	10	11	12	13	14	15	16	17	18	19	20	21	22	23	
Tipo de funcionamiento							■	■					■	■						■	■	■	■		

Tab. 70 Programa P2

P2 es el programa predefinido, recomendado con presencia durante el mediodía (tipo de funcionamiento ECO:22:00...06:00 Hora, 08:00...12:00 Hora y 14:00...18:00; tipo de funcionamiento de la calefacción:

06:00...08:00 Hora, 12:00...14:00 Hora y 18:00...22:00 Hora).

Duración	00	01	02	03	04	05	06	07	08	09	10	11	12	13	14	15	16	17	18	19	20	21	22	23	
Tipo de funcionamiento									■	■	■	■	■	■	■	■	■	■	■	■	■	■	■		

Tab. 71 Programa P3

P3 es el programa predefinido recomendado en caso de presencia permanente, por ejemplo sábado o domingo (tipo de

funcionamiento ECO:22:00...08:00 Hora; Modo de calefacción: 08:00...22:00 Hora).

Duración	00	01	02	03	04	05	06	07	08	09	10	11	12	13	14	15	16	17	18	19	20	21	22	23
Tipo de funcionamiento	■	■	■	■	■	■	■	■	■	■	■	■	■	■	■	■	■	■	■	■	■	■	■	■

Tab. 72 Programa P4

P4 es el programa predefinido, recomendado para el funciona-

miento continuo en el tipo de funcionamiento de la calefacción.

Duración	00	01	02	03	04	05	06	07	08	09	10	11	12	13	14	15	16	17	18	19	20	21	22	23	
Tipo de funcionamiento																									



Tab. 73 Programa P5





P5 es el programa predefinido, recomendado para el funcionamiento continuo en el tipo de funcionamiento ECO.

#### 4.5.5 Ajustar el programa diario P6 (individual)

En caso de haber ajustado el día de la semana y la hora, el programa diario P6 habrá sido seleccionado automáticamente y no es necesario realizar los primeros dos pasos.

Para ajustar el programa diario P6:

- ▶ Acceder al menú Parametrización (→ capítulo 4.3.1, página 67).
- ▶ Acceder al menú de ajuste programa diario (P6) (→ cap. 4.3.2 pág. 67).  
En la pantalla parpadea **P6/no**.
- ▶ Pulsar la tecla  o  hasta que se visualice **P6/go**.

- ▶ Pulsar la tecla  para confirmar **P6/go**.  
En la pantalla parpadea **00/Ec**.  
**00** representa las horas y **Ec** el tipo de funcionamiento ECO.
- ▶ Pulsar la tecla  o  para modificar el tipo de funcionamiento **Ec** (ECO) a **Co** (Modo calor).
- ▶ Pulsar la tecla  para confirmar el tipo de funcionamiento configurado para la hora visualizada.  
En la pantalla parpadea **01/Ec**.
- ▶ Repetir el proceso para cada hora desde 0 hasta 23.  
Después de ajustar la última hora (23), parpadeará **P6/no** en la pantalla.
- ▶ Pulsar la tecla  para confirmar el programa diario P6.  
En la pantalla se visualiza el programa semanal (7d).

La lista visualiza los ajustes previamente definidos del programa diario P6.

Duración	00	01	02	03	04	05	06	07	08	09	10	11	12	13	14	15	16	17	18	19	20	21	22	23
Tipo de funcionamiento							■	■											■	■	■	■		



Tab. 74 Programa P6 (ajuste individual)





P6 tiene el ajuste previamente definido del programa P1 (tipo de funcionamiento ECO:22:00...06:00 Hora y 08:00...18:00 Hora; Modo de calefacción: 06:00...08:00 Hora y 18:00...22:00 Hora).

#### 4.5.6 Ajustar el programa semanal 7d (individualmente)

En caso de haber configurado previamente el programa diario P6, el sistema selecciona el programa semanal 7d y no es necesario realizar los primeros dos pasos.

Ajustar el programa semanal 7d:

- ▶ Acceder al menú Parametrización (→ capítulo 4.3.1, página 67).
- ▶ Acceder al menú de ajuste del programa semanal 7d (→ capítulo 4.3.2, página 67).  
En la pantalla parpadea **7d/no**.
- ▶ Pulsar la tecla  o  hasta que se visualice **7d/go**.

- ▶ Pulsar la tecla  para confirmar **7d/go**.  
En la pantalla parpadea **d1/P1**.  
**d1** representa el día de la semana y **P1** el programa preconfigurado para ese día.
- ▶ Pulsar la tecla  o  para modificar el programa **P1** a **P6**.
- ▶ Pulsar la tecla  para confirmar el programa configurado para el día indicado de la semana.  
En la pantalla parpadea **d2/P1**.
- ▶ Repetir el proceso para cada día de la semana de d1 hasta d7.  
Después de ajustar el último día (d7) parpadea en la pantalla **7d/no**.
- ▶ Pulsar la tecla  para confirmar el programa semanal 7d.  
En la pantalla se visualiza la función Ventana abierta.

La lista visualiza los ajustes previamente definidos del programa semanal 7d. Cada día de la semana puede ser asignado a un día de la semana P1 hasta P6.

Día	d1	d2	d3	d4	d5	d6	d7
Programa	P1	P1	P2	P1	P1	P3	P3

Tab. 75 Ajustar el programa semanal 7d (individualmente configurable)

### 4.5.7 Tipo de funcionamiento temporización TEMPORIZACIÓN

Con el tipo de funcionamiento temporizador se puede modificar el programa configurado por hasta 8 horas (sobrescribir). Si el tiempo del temporizador finalizó, el convector retorna al programa configurado.

El ajuste de fábrica es de 1 hora.

Es posible modificar el temporizador en una gama entre 1 hasta 8 horas (en un intervalo de 1 hora).

Para acceder al tipo de funcionamiento TEMPORIZADOR:

- ▶ Pulsar la tecla > repetidas veces hasta que reluzca la lámpara de control debajo del pictograma ☺.
- En la pantalla se visualiza el tiempo configurado, después del cual se desconecta el aparato.

Para modificar la configuración de tiempo del tipo de funcionamiento TEMPORIZADOR:

- ▶ Pulsar la tecla ^ o v, hasta haber configurado el tiempo deseado (en el sector entre 1...8 horas).
- Después de 5 segundos sin confirmación se archiva automáticamente la temperatura configurada.
- En la pantalla se visualiza la temperatura ambiente.

Para salir del tipo de funcionamiento TEMPORIZADOR:

- ▶ Pulse la tecla >.
- Se detiene el temporizador. En la pantalla se visualiza el menú Parametrización.
- ▶ **Atención:** En caso de haber seleccionado el tipo de funcionamiento PROG, la temperatura es hasta 6 °C más baja (ajuste básico 3 °C). Esto vale en tiempos en los que el tipo de funcionamiento ECO está activo (→ capítulo 4.5.3', pág. 69).

### 4.5.8 Protec. antiheladas

Mediante el tipo de funcionamiento Modo calor se puede ajustar el tipo de funcionamiento Protección anticongelante.

Para ajustar la protección anticongelante:

- ▶ Ajustar la temperatura del tipo de funcionamiento de calefacción en 7 °C.
- Se activa el convector si la temperatura ambiente cae debajo de 7 °C.
- En caso de que el programa configurado cambia al tipo de funcionamiento ECO, la temperatura de protección antiheladas configurada cae a 6. °C

#### Atención:

Si se configuró el tipo de funcionamiento PROG, la temperatura baja durante el tiempo en el que el tipo de funcionamiento ECO está activo por hasta 6 °C (ajuste básico 3 °C) (→ capítulo 4.5.3, pág. 69).



Recomendamos ajustar este tipo de funcionamiento durante la noche o si no se utiliza la habitación durante varios días.

### 4.6 Ajustar la función ventana abierta

En caso de haber configurado previamente el programa semanal 7d, el sistema selecciona la función Ventana abierta y no es necesario realizar los primeros dos pasos.

Para activar la función Ventana abierta:

- ▶ Acceder al menú Parametrización (→ capítulo 4.3.1, página 67).
- ▶ Acceder al menú de ajuste del programa semanal 7d (→ capítulo 4.3.2, página 67).
- En la pantalla parpadea ][/oF.
- ▶ Pulsar la tecla ^ o v hasta que se visualice ][/on.
- ▶ Pulsar la tecla > para confirmar ][/go.
- La función Ventana abierta está activada. En la pantalla se visualiza el menú Parametrización.

En caso de que el aparato reconoce una ventana abierta en la habitación en la que está instalado, el aparato detiene inmediatamente el funcionamiento de la calefacción y en la pantalla parpadea ][.

Para continuar con el funcionamiento de la calefacción:

- ▶ Pulsar la tecla ^ o v hasta que se visualice ][/go.
- ▶ Pulsar la tecla > para confirmar ][/go.
- El aparato se encuentra en funcionamiento de la calefacción. En la pantalla se visualiza la temperatura ambiente.



En algunos casos, el aparato no puede reconocer una ventana abierta (

p.ej. cuando el aparato es ubicado en un sector aislado de la habitación, lejos de la corriente de aire, si se la ubica cerca de una fuente de calefacción o si el cambio de temperatura en la habitación es insuficiente).

### 4.7 Bloqueo teclas

A fin de evitar modificaciones accidentales de los ajustes, es posible bloquear el regulador.

Para bloquear el regulador:

- ▶ Pulsar las teclas ^ o v simultáneamente durante más de 5 segundos.
- El bloqueo de las teclas está activado. En la pantalla se visualiza la temperatura ambiente.



Para desbloquear el regulador:

- ▶ Pulsar las teclas  $\wedge$  o  $\vee$  simultáneamente durante más de 5 segundos.  
El regulador está desbloqueado.

#### 4.8 Calibrar el aparato

Para adaptar la temperatura visualizada en la pantalla a la temperatura ambiente real, es posible calibrar el aparato.

Para calibrar el aparato:

- ▶ Medir la temperatura ambiente y compararla con la temperatura visualizada en el regulador.
- ▶ Mantener pulsadas las teclas  $>$ ,  $\wedge$  y  $\vee$ .  
En la pantalla se visualiza el valor actual de corrección (ajuste básico 0,0 °C).
- ▶ Pulsar la tecla  $\wedge$  o  $\vee$  para adaptar la temperatura visualizada con el valor de corrección de -3 °C hasta +3 °C.

Para finalizar la calibración:

- ▶ Mantener pulsadas las teclas  $>$ ,  $\wedge$  y  $\vee$ .  
El aparato se encuentra nuevamente en el tipo de funcionamiento actual.



---

En caso de mantener pulsada la tecla durante 5 segundos o más, el aparato cierra automáticamente el modo de calibración.

---

## 5 Limpieza y mantenimiento

Cualquier intervención en el producto está prohibida.

- ▶ No utilizar detergentes corrosivos o cáusticos.
- ▶ **Separar el aparato del suministro de corriente antes de la limpieza y dejar secar antes de la nueva conexión.**
- ▶ No colocar un cable de conexión en el convector caliente.
- ▶ Tener en cuenta que no ingrese agua en las piezas eléctricas.
- ▶ Limpiar la rejilla de entrada y de salida de aire cada medio año con una aspiradora o con un cepillo.

## 6 Protección del medio ambiente y eliminación de residuos

La protección del medio ambiente es uno de los principios empresariales del grupo Bosch.

La calidad de los productos, la productividad y la protección del medio ambiente representan para nosotros objetivos del mismo nivel. Las leyes y los reglamentos para la protección del medio ambiente son respetados de forma estricta.

Para la protección del medio ambiente utilizamos la mejor técnica y los mejores materiales posibles considerando los puntos de vista económicos.

### Tipo de embalaje

En el embalaje seguimos los sistemas de reciclaje específicos de cada país, ofreciendo un óptimo reciclado.

Todos los materiales de embalaje utilizados son compatibles con el medio ambiente y recuperables.

### Aparatos usados eléctricos y electrónicos



Este símbolo significa que el producto no debe ser eliminado con otros desperdicios, sino que debe ser llevado a puntos limpios para el tratamiento, la recopilación, el reciclaje y la eliminación.

El símbolo vale para países con directivas de desperdicios electrónicos, p.ej. "Directiva europea 2012/19/CE acerca de aparatos eléctricos y electrónicos usados". Estas directivas fijan las condiciones marginales, válidas para la devolución y el reciclaje de aparatos electrónicos usados en diferentes países.

Debido a que aparatos electrónicos contienen materiales nocivos, necesitan ser reciclados de manera responsable para minimizar posibles peligros para la salud humana. Adicionalmente, el reciclaje de desperdicios electrónicos, ayuda a cuidar los recursos naturales.

Para informaciones adicionales acerca de la eliminación de residuos respetuosa con el medio ambiente de aparatos eléctricos y electrónicos usados, contactar a las autoridades locales respectivas, a su empresa de eliminación de residuos o al vendedor al que le compró el producto.

Informaciones adicionales constan en:

[www.bosch-homecomfortgroup.com/en/company/legal-topics/weee/](http://www.bosch-homecomfortgroup.com/en/company/legal-topics/weee/)

## 7 Aviso de protección de datos



Nosotros, **Robert Bosch España S.L.U., Bosch Termotecnia, Avenida de la Institución Libre de Enseñanza, 19, 28037 Madrid, España**, tratamos información del producto y la instalación, datos técnicos y de conexión,

datos de comunicación, datos del registro del producto y del historial del cliente para garantizar el funcionamiento del producto (art. 6 (1), párr. 1 (b) del RGPD), para cumplir nuestro deber de vigilancia del producto, para la seguridad del producto y por motivos de seguridad (art. 6 (1), párr. 1 (f) del RGPD), para salvaguardar nuestros derechos en relación con cuestiones de garantía y el registro del producto (art. 6 (1), párr. 1 (f) del RGPD) y para analizar la distribución de nuestros productos y proporcionar información y ofertas individualizadas relativas al producto (art. 6 (1), párr. 1 (f) del RGPD). Para prestar servicios, tales como servicios de ventas y marketing, gestión de contratos, tramitación de pagos, programación, servicios de línea directa y alojamiento de datos, podemos encargar y transferir datos a proveedores de servicios externos y/o empresas afiliadas a Bosch. En algunos casos, pero solo si se asegura una protección de datos adecuada, se podrían transferir datos personales a receptores ubicados fuera del Espacio Económico Europeo. Póngase en contacto con nosotros para solicitarnos más información. Dirección de contacto de nuestro responsable de protección de datos: Data Protection Officer, Information Security and Privacy (C/ISP), Robert Bosch GmbH, Postfach 30 02 20, 70442 Stuttgart, ALEMANIA.

Usted podrá ejercer su derecho de acceso, rectificación, cancelación, solicitar la limitación del tratamiento, la portabilidad de los datos y el olvido de los mismos escribiendo un correo electrónico a [privacy.rbib@bosch.com](mailto:privacy.rbib@bosch.com). Escanee el código CR para obtener más información.

## 8 Subsanción de las averías

Error	Causas	Remedio
El aparato calienta permanentemente.	El aparato está expuesto a una corriente permanente de aire.	► Cerrar puertas y ventanas.
	El rendimiento activado del aparato no es adecuado para el tamaño de la habitación. El convector no está correctamente dimensionado.	► Comprobar si el rendimiento seleccionado es adecuado para la dimensión de la habitación (50 W/m <sup>3</sup> ).
La superficie del convector está muy caliente.	El rendimiento activado del aparato no es adecuado para el tamaño de la habitación.	► Comprobar si el rendimiento seleccionado es adecuado para la dimensión de la habitación (50 W/m <sup>3</sup> ).

Tab. 76 Errores, posibles causas y soluciones

## 9 Datos

### 9.1 Datos técnicos

	Unidad	Convector de calor HC4000-5...-25
Tensión de funcionamiento	V	230 V AC ± 10 % 50 Hz
Potencia nominal del convector (→ fig. 16, [1], pág. 77)	W	500, 1000, 1500, 2000, 2500
Tipo/clase de protección	IP	24/II

	Unidad	Convector de calor HC4000-5...-25
Tubo de conexión	–	1,3 m, Tipo de enchufe: CEE7/17
Gama de ajuste de temperatura	°C	7; 12...28
Posición de montaje	–	Horizontalmente hacia la pared. Con los pies ubicados verticalmente sobre el suelo.

Tab. 77 Datos técnicos HC4000-5...-25

### 9.2 Datos de producto sobre eficiencia energética

Los siguientes datos del producto corresponden los requisitos de los Reglamentos de UE n.º 2015/1188 como ampliación de la directiva 2014/30/UE.

Datos del producto	Símbolo	Unidad	Convector de calor HC4000-5...-25
<b>Potencia calorífica</b>			
Potencia térmica nominal	P <sub>nom</sub>	W	500; 1000; 1500; 2000; 2500
Rendimiento calorífico mínimo (indicativo)	P <sub>min</sub>	kW	0,0
Potencia máxima de funcionamiento	P <sub>max, c</sub>	kW	0,5; 1,0; 1,5; 2,0; 2,5
<b>Consumo de electricidad auxiliar</b>			
Potencia térmica nominal	e <sub>lmax</sub>	kW	0,0

Datos del producto	Símbolo	Unidad	Convector de calor HC4000-5...-25
Capacidad calefactora mínima	e <sub>lmin</sub>	kW	0,0
En el modo de espera	e <sub>lsub</sub>	kW	0,000
<b>Tipo de suministro de calor/regulación a través de la temperatura ambiental</b>			
Regulación electrónica a través de la temperatura ambiente con temporizador semanal	–	–	Sí
<b>Otras opciones de control</b>			
Regulación a través de la temperatura ambiente con reconocimiento de presencia	–	–	No

Datos del producto	Símbolo	Unidad	Convector de calor HC4000-5...-25
Regulación a través de la temperatura ambiente con reconocimiento de ventana abierta	–	–	Sí
Regulación a través de la temperatura ambiente con opción de mando a distancia	–	–	No
Regulación a través de la temperatura ambiente con regulación adaptativa del inicio de la calefacción	–	–	Sí
Regulación a través de la temperatura ambiente con limitación de tiempo operativo	–	–	Sí (Conmutador horario)
Regulación a través de la temperatura ambiente con sensor de esfera negra	–	–	No

Tab. 78 Datos de producto sobre eficiencia energética

## 10 Direcciones de servicio

La dirección de servicio de este producto está a la disposición si se escanea el código QR abajo presentado.



---

**Sommaire**

---

<b>1 Explication des symboles et mesures de sécurité</b> . . . 78	
1.1 Explications des symboles . . . . . 78	
1.2 Consignes générales de sécurité . . . . . 78	
<b>2 Informations sur le produit</b> . . . . . 79	
2.1 Déclaration de conformité . . . . . 79	
2.2 Contenu de livraison . . . . . 79	
2.3 Terminologie . . . . . 79	
2.4 Utilisation conforme à l'usage prévu . . . . . 79	
2.5 Description du produit . . . . . 79	
<b>3 Première mise en service</b> . . . . . 80	
<b>4 Utilisation et fonctionnement</b> . . . . . 80	
4.1 Mise en marche / arrêt du convecteur . . . . . 80	
4.2 Commande de l'appareil de régulation . . . . . 80	
4.2.1 Mise en marche de l'appareil de régulation . . . . . 80	
4.3 Paramétrage et réglages . . . . . 80	
4.3.1 Sélectionner le menu paramétrage . . . . . 80	
4.3.2 Sélectionner les menus de réglage . . . . . 80	
4.3.3 Quitter le menu paramétrage . . . . . 80	
4.4 Réglage du jour et de l'heure . . . . . 81	
4.5 Modes de fonctionnement et affichages sur l'appareil de régulation . . . . . 81	
4.5.1 Sélectionner et régler des modes de fonctionnement . . . . . 82	
4.5.2 Mode de fonctionnement chauffage . . . . . 82	
4.5.3 Mode de fonctionnement ECO . . . . . 82	
4.5.4 Mode de fonctionnement PROG . . . . . 82	
4.5.5 Régler le programme quotidien P6 (individuel) . . . . . 83	
4.5.6 Régler le programme hebdomadaire 7d (individuellement) . . . . . 84	
4.5.7 Mode de fonctionnement TIMER . . . . . 84	
4.5.8 Protection antigel . . . . . 85	
4.6 Régler la fonction fenêtre ouverte . . . . . 85	
4.7 Verrouillage des touches . . . . . 85	
4.8 Calibrer l'appareil . . . . . 85	
<b>5 Nettoyage et entretien</b> . . . . . 86	
<b>6 Protection de l'environnement et recyclage</b> . . . . . 87	
<b>7 Déclaration de protection des données</b> . . . . . 87	
<b>8 Eliminer les défauts</b> . . . . . 88	
<b>9 Données</b> . . . . . 88	
9.1 Caractéristiques techniques . . . . . 88	
9.2 Caractéristiques du produit relatives à la consommation énergétique . . . . . 88	
<b>10 Adresses du SAV</b> . . . . . 89	
<b>12 Appendix</b> . . . . . 203	

# 1 Explication des symboles et mesures de sécurité

## 1.1 Explications des symboles

### Avertissements

Les mots de signalement des avertissements caractérisent le type et l'importance des conséquences éventuelles si les mesures nécessaires pour éviter le danger ne sont pas respectées.

Les mots de signalement suivants sont définis et peuvent être utilisés dans le présent document :



**DANGER**

**DANGER** signale la survenue d'accidents graves à mortels en cas de non respect.



**AVERTISSEMENT**

**AVERTISSEMENT** signale le risque de dommages corporels graves à mortels.



**PRUDENCE**

**PRUDENCE** signale le risque de dommages corporels légers à moyens.

**AVIS**

**AVIS** signale le risque de dommages matériels.

### Informations importantes



Les informations importantes ne concernant pas de situations à risques pour l'homme ou le matériel sont signalées par le symbole d'info indiqué.

### Autres symboles

Symbole	Signification
▶	Étape à suivre
→	Renvoi à un autre passage dans le document
•	Énumération/Enregistrement dans la liste
–	Énumération / Entrée de la liste (2e niveau)

Tab. 79

## 1.2 Consignes générales de sécurité

### ⚠ Consignes pour le groupe cible

Cette notice d'utilisation s'adresse à l'utilisateur du produit.

Les consignes de toutes les notices doivent être respectées. Leur non-respect peut provoquer des dommages corporels graves – voire mortels – ainsi que des dommages matériels et environnementaux.

- ▶ Lire et conserver les notices d'utilisation (appareil de régulation de chauffage, etc.) avant utilisation.
- ▶ Respecter les consignes de sécurité et d'avertissement.
- ▶ Le nettoyage et la maintenance doivent être effectués au moins une fois par an conformément aux cycles indiqués. Le parfait fonctionnement de l'ensemble de l'installation doit être vérifié à cette occasion.
- ▶ Faire éliminer immédiatement les défauts constatés.

### ⚠ Sécurité des appareils électriques à usage domestique et utilisations similaires

Pour éviter les risques dus aux appareils de chauffage ambiant électriques, les prescriptions suivantes s'appliquent conformément à la norme EN 60335-1 et EN 60335-2-30 :

«Tenir les enfants de moins de 3 ans éloignés, sauf s'ils sont sous surveillance permanente. Les enfants âgés de 3 ans à 8 ans ne sont autorisés à allumer et éteindre l'appareil que s'ils sont sous surveillance permanente, s'ils ont été informés en matière de sécurité d'utilisation de l'appareil et s'ils ont compris les dangers qui en résultent, à condition toutefois que l'appareil soit placé et installé dans une position d'utilisation normale. Il est interdit aux enfants âgés de 3 ans à 8 ans de brancher la fiche dans la prise, de régler l'appareil, de le nettoyer et/ou d'effectuer la maintenance incombant à l'utilisateur.»

«Si le raccordement au réseau électrique est endommagé, il doit être remplacé par le fabricant, son service après-vente ou une personne disposant d'une qualification similaire pour éviter tout danger.»

### ⚠ Sécurité des appareils électriques à usage domestique et utilisations similaires

Pour éviter les risques dus aux appareils électriques, les prescriptions suivantes s'appliquent conformément à la norme EN 60335-1 :

«Cet appareil peut être utilisé par des enfants à partir de 8 ans ainsi que par des personnes aux capacités physiques, sensorielles ou mentales réduites ou dénuées d'expérience ou de connaissance, s'ils (si elles) sont correctement surveillé(e)s ou si des instructions relatives à l'utilisation de l'appareil en toute sécurité leur ont été données et si les risques encourus ont été appréhendés. Les enfants ne doivent pas jouer avec l'appareil. Le nettoyage et l'entretien ne doivent pas être exécutés par des enfants sans surveillance.»

«Si le raccordement au réseau électrique est endommagé, il doit être remplacé par le fabricant, son service après-vente ou une personne disposant d'une qualification similaire pour éviter tout danger.»

### **Installation et utilisation**

- ▶ Ne pas installer l'appareil sous une prise de courant ou à proximité de rideaux ou d'autres matériaux inflammables.
- ▶ Ne pas utiliser le chauffage à proximité immédiate d'une baignoire, d'une douche ou d'une piscine.
- ▶ Ne pas utiliser le produit dans de petites pièces si celui-ci doit être utilisé par des personnes qui ne peuvent pas être laissées seules dans cette pièce, à moins que celle-ci soit surveillée.

### **Surfaces chaudes**

Certaines pièces de ce produit peuvent devenir très chaudes et entraîner des brûlures en cas de contact avec la peau. La plus grande prudence est de mise si des enfants ou des adultes vulnérables sont présents.

### **Risque de surchauffe, risque d'incendie**

Pour réduire les risques d'incendie :

- ▶ Maintenir une distance d'au minimum 1 m entre la sortie d'air et les textiles, rideaux ou autres matériaux inflammables.
- ▶ Ne rien poser sur le convecteur. Ne pas recouvrir le convecteur, ne pas monter dessus. 
- ▶ Veiller à ce que le convecteur puisse dégager la chaleur sans obstacles.
- ▶ N'utiliser le produit que sur des surfaces horizontales stables ou en le fixant à un mur.

### **Danger de mort par électrocution !**

Tout contact avec un produit ou un câble de raccordement défectueux peut provoquer une électrocution.

- ▶ Ne pas utiliser le produit si celui-ci est tombé.
- ▶ Ne pas utiliser le produit en cas de signes visibles d'endommagement.
- ▶ Ne pas ouvrir le produit.
- ▶ Éviter toute intervention.
- ▶ Ne plus utiliser le produit et le débrancher du secteur.
- ▶ Adressez-vous au service après-vente.  
Les adresses SAV sont indiquées au chapitre 10, page 89.

-ou-

- ▶ Recycler le produit de manière conforme.

## **2 Informations sur le produit**

Cette notice contient des informations importantes destinées à l'utilisateur de l'installation pour garantir une utilisation fiable du Heat Convector 4000.

Le convecteur ne doit être mis en place ou monté qu'en dehors de la zone de sécurité (représentée en gris → fig. 21, page 91). Pour cela :

- ▶ Respecter la notice d'installation.

### **2.1 Déclaration de conformité**

La fabrication et le fonctionnement de ce produit répondent aux directives européennes et nationales en vigueur.

 Le marquage CE prouve la conformité du produit avec toutes les prescriptions européennes légales, qui prévoient la pose de ce marquage.

Le texte complet de la déclaration de conformité est disponible sur Internet : [www.bosch-thermotechnology.com](http://www.bosch-thermotechnology.com).

### **2.2 Contenu de livraison**

- ▶ Au moment de la livraison, vérifier si l'emballage est en bon état.
- ▶ Vérifier si le contenu de la livraison est complet :
  - Heat Convector 4000
  - Documentation technique

### **2.3 Terminologie**

Dans ce document, le Heat Convector 4000 est également désigné par les termes de produit, convecteur ou appareil.

### **2.4 Utilisation conforme à l'usage prévu**

Le convecteur est destiné à réchauffer des pièces d'habitation.

- ▶ Respecter les conditions de raccordement conformément aux caractéristiques techniques et aux normes et réglementations nationales spécifiques.
- ▶ Le convecteur ne doit être mis en place ou monté qu'en dehors de la zone de sécurité (représentée en gris → fig. 21, page 91).

Toute autre utilisation n'est pas conforme. Les dégâts qui en résulteraient sont exclus de la garantie.

### **2.5 Description du produit**

Le Heat Convector 4000 est un convecteur électrique à plaques posé au sol ou monté au mur, et destiné au chauffage des pièces (→ fig. 19, page 90).

#### **Légende de la fig. 19, page 90:**

- [1] Convecteur
- [2] Ecran
- [3] Interrupteur Marche / Arrêt

### 3 Première mise en service

Si l'appareil a été installé, mis en place ou amené d'un environnement nettement plus froid, il faut l'adapter à la température ambiante.

- ▶ Ne pas enclencher l'appareil pendant une demi-heure.



Si l'appareil chauffe pour la première fois, il peut émettre de légers bruits (pendant maximum 2 heures) en raison de l'assèchement des résidus de production.

### 4 Utilisation et fonctionnement

- ▶ Respecter les consignes de sécurité (→ chap. 1.2, page 78).

#### 4.1 Mise en marche / arrêt du convecteur

Le convecteur est enclenché et arrêté avec l'interrupteur marche/arrêt (→ fig. 19, [3], page 90).

Pour enclencher le convecteur :

- ▶ Régler l'interrupteur sur **I**.

Pour arrêter le convecteur :

- ▶ Régler l'interrupteur sur **0**.



N'arrêter le convecteur que par l'interrupteur marche/arrêt s'il n'est pas utilisé pendant un certain temps, par ex. à la fin d'une période de chauffage.

#### 4.2 Commande de l'appareil de régulation

Les éléments de commande de l'appareil de régulation sont illustrés dans le chap. 4.5, page 81.



L'appareil de régulation n'a pas de mémoire de dates. Si le convecteur est mis hors tension pendant plus de 5 secondes (connecteur retiré de la prise), la date et l'heure sont perdues. Les programmes de chauffage sont maintenus.

##### 4.2.1 Mise en marche de l'appareil de régulation

###### Touche marche/arrêt

La touche > (→ fig. 20, [7], page 90) permet d'enclencher et d'arrêter l'appareil de régulation avec l'écran.

Pour enclencher l'appareil de régulation :

- ▶ Appuyer sur la touche > .

Pour arrêter l'appareil de régulation :

- ▶ Appuyer sur la touche > pendant plus de 5 secondes.

Si l'appareil de régulation est enclenché, l'écran affiche le mode de fonctionnement utilisé en dernier avec les réglages en cours.

Si l'écran est activé pour la première fois, le mode de fonctionnement chauffage est réglé. Le réglage de base pour la température en mode de fonctionnement chauffage est 19 °C.



Si l'écran n'est plus touché, il devient noir au bout de 5 minutes.

#### 4.3 Paramétrage et réglages

##### 4.3.1 Sélectionner le menu paramétrage

Le menu paramétrage permet d'effectuer les réglages de l'appareil.

Pour sélectionner le menu paramétrage :

- ▶ Appuyer plusieurs fois sur la touche > jusqu'à ce que la lampe de contrôle s'allume au-dessus du pictogramme  **no** clignote.
- ▶ Appuyer sur la touche ^ ou v pour afficher **go**.
- ▶ Appuyer sur la touche > pour confirmer **go**.  
Le menu paramétrage s'affiche sur l'écran.

##### 4.3.2 Sélectionner les menus de réglage

Les menus de réglage suivants peuvent être sélectionnés :

- Jour et heure (d/HH/MM)
- Programme quotidien (P6)
- Programme hebdomadaire (7d)
- Fonction fenêtre ouverte ([I])

Pour sélectionner un menu de réglage :

- ▶ Sélectionner le menu paramétrage.
- ▶ Appuyer plusieurs fois sur la touche > jusqu'à ce que la lampe de contrôle du menu souhaité s'allume.

##### 4.3.3 Quitter le menu paramétrage

Pour quitter le menu paramétrage :

- ▶ Appuyer plusieurs fois sur la touche > jusqu'à ce que la lampe de contrôle s'allume au-dessus du pictogramme  **no** clignote.
- ▶ Appuyer sur la touche > pour confirmer **no**.  
L'appareil est en mode de fonctionnement chauffage.





Après 60 secondes d'inactivité dans l'un des menus de réglage, l'appareil de régulation quitte automatiquement ce menu. L'appareil est alors de nouveau en mode de fonctionnement chauffage.









#### 4.4 Réglage du jour et de l'heure







Le jour et l'heure doivent être réglés avant de régler les programmes quotidien et hebdomadaire.

Pour régler le jour et l'heure :



- ▶ Sélectionner le menu paramétrage (→ chap. 4.3.1, page 80).  
Le menu jour et heure s'affiche. **d/1** clignote sur l'écran et le jour peut être réglé.



- ▶ Appuyer sur la touche  ou  pour modifier le jour. 1 représente lundi et 7 dimanche.
- ▶ Appuyer sur la touche  pour confirmer le jour réglé. **HH/12** clignote sur l'écran. Les heures peuvent être réglées.
- ▶ Appuyer sur la touche  ou  pour régler les heures de 0 à 23.
- ▶ Appuyer sur la touche  pour confirmer les heures réglées. **ΠΠ/00** clignote sur l'écran. Les minutes peuvent être réglées.
- ▶ Appuyer sur les touches  ou  pour régler les minutes de 0 à 59.
- ▶ Appuyer sur la touche  pour confirmer les minutes réglées.  
Le menu du programme quotidien s'affiche sur l'écran (P6).









#### 4.5 Modes de fonctionnement et affichages sur l'appareil de régulation

Position		Mode de service	Description	
1		Mode chauffage	Régler la température pour le mode de fonctionnement chauffage.	→ chap. 4.5.2, page 82
2		ECO	Mode de fonctionnement pour économiser l'énergie. En valeur de base, la température est réglée à 3 °C en dessous de la température du mode de fonctionnement chauffage.	→ chap. 4.5.3, page 82
3		PROG	Commuter automatiquement entre les modes de fonctionnement chauffage et ECO.	→ chap. 4.5.4, page 82 → chap. 4.5.5, page 83 → chap. 4.5.6, page 84
4		TIMER	Timer pour le programme horaire de mise en marche et d'arrêt de l'appareil.	→ chap. 4.5.7, page 84

Tab. 80 Modes de fonctionnement sur l'appareil de régulation (→ fig. 20, page 90)

Position	Symbole	Explication
15		<b>Réglage du jour et de l'heure</b> La LED au-dessus de ce symbole clignote lorsque le jour et l'heure sont en cours de réglage (→ chap. 4.4, page 81).
16		<b>Programme hebdomadaire 7d</b> La LED au-dessus de ce symbole clignote lorsque le programme hebdomadaire 7d est en cours de réglage (→ chap. 4.5.6, page 84).

Position	Symbole	Explication
14		<b>Programme quotidien P6</b> La LED au-dessus de ce symbole clignote lorsque le programme quotidien P6 est en cours de réglage (→ chap. 4.5.5, page 83).
5		<b>Détection fenêtre ouverte</b> Cette fonction reconnaît qu'une fenêtre est ouverte dans la pièce en raison d'une baisse soudaine de la température.

Position	Symbole	Explication
6		<b>Réglages</b> Ce symbole permet d'effectuer des réglages.
12		<b>Chauffage</b> Si LED est allumée à côté de ce symbole, l'appareil chauffe.
7/8	 	<b>mode de service/confirmer/marche</b> Cette touche permet de sélectionner le mode de fonctionnement ou de confirmer un réglage. Si l'appareil est arrêté, il peut être enclenché avec cette touche.
11/10/9	  	<b>bas/haut/verrouillage des touches</b> Ces touches permettent d'augmenter ou de diminuer une valeur (par ex. la température). Les deux touches permettent d'activer le verrouillage des touches pour éviter de modifier les réglages involontairement.
13		<b>Messages affichés à l'écran</b>

Tab. 81 Affichage (→ fig. 20, page 90)

#### 4.5.1 Sélectionner et régler des modes de fonctionnement

Pour sélectionner l'un des modes de fonctionnement :

- ▶ Appuyer plusieurs fois sur la touche > jusqu'à ce que le voyant de contrôle sous le pictogramme du mode de fonctionnement souhaité s'allume.  
La température réglée en dernier pour le mode de fonctionnement s'affiche sur l'écran.

Pour modifier la température du mode de fonctionnement :

- ▶ Appuyer sur la touche ^ ou v pour régler la température souhaitée.  
Après 5 secondes sans agir, la température réglée est enregistrée automatiquement.  
L'écran affiche la température ambiante.

#### 4.5.2 Mode de fonctionnement chauffage

L'appareil de régulation maintient le convecteur à la température réglée.

#### Programmes quotidiens prédéfinis P1 à P5

Les phases de chauffage des programmes prédéfinis sont représentées dans les tableaux suivants.

La température souhaitée peut être réglée entre 7 °C et 12 °C à 28 °C. Le réglage de base est 19 °C.

Pour sélectionner et régler le mode de fonctionnement chauffage :

- ▶ Procéder comme décrit au chapitre 4.5.1, page 82.



Si la température du mode de fonctionnement chauffage est inférieure à celle du mode de fonctionnement ECO, le réglage de la température du mode de fonctionnement ECO descend automatiquement de 1 °C sous la température du mode de fonctionnement chauffage.

#### 4.5.3 Mode de fonctionnement ECO

La valeur de base de la température du mode de fonctionnement ECO est réglée à 3 °C en dessous de la température du mode de fonctionnement chauffage.

La température souhaitée peut être réglée dans la plage située entre 6 °C et 1 °C sous la température du mode de fonctionnement actuel.

Pour sélectionner et régler le mode de fonctionnement ECO :

- ▶ Procéder comme décrit au chapitre 4.5.1, page 82.



Nous recommandons de régler le mode de fonctionnement ECO pendant la nuit ou lorsque la pièce est inutilisée pendant plus de 2 heures.

#### 4.5.4 Mode de fonctionnement PROG

Pour sélectionner et régler le mode de fonctionnement PROG :

- ▶ Procéder comme décrit au chapitre 4.5.1, page 82.



Les températures réglées sous 4.5.2 et 4.5.3 sont valables pour le mode de fonctionnement PROG. Les programmes quotidien et hebdomadaire décident quel mode de fonctionnement est activé et quand.

Il existe 5 programmes quotidiens prédéfinis (P1...P5). Un autre programme quotidien (P6) est réglable individuellement (→ chap. 4.5.5, page 83). Le programme hebdomadaire (7d) est composé de ce programme. Le programme hebdomadaire peut être réglé individuellement (→ chap. 4.5.6, page 84).

Les programmes (P1...P5) ne peuvent pas être modifiés.



Les tableaux suivants contiennent un carré noir pour le mode de fonctionnement chauffage et une cellule vide pour le mode de fonctionnement ECO.

Durée	00	01	02	03	04	05	06	07	08	09	10	11	12	13	14	15	16	17	18	19	20	21	22	23
Mode de service							■	■											■	■	■	■		

Tab. 82 Programme P1

P1 est le programme prédéfini recommandé en cas d'absence pendant la journée (mode de fonctionnement

ECO : 22:00...06:00 h et 08:00...18:00 h ; mode de fonctionnement chauffage : 06:00...08:00 h et 18:00...22:00 h).

Durée	00	01	02	03	04	05	06	07	08	09	10	11	12	13	14	15	16	17	18	19	20	21	22	23
Mode de service							■	■					■	■					■	■	■	■		

Tab. 83 Programme P2

P2 est le programme prédéfini recommandé en cas d'absence pendant la journée avec présence à midi (mode de fonctionnement ECO : 22:00...06:00 h, 08:00...12:00 h et

14:00...18:00 ; mode de fonctionnement chauffage : 06:00...08:00 h, 12:00...14:00 h et 18:00...22:00 h).

Durée	00	01	02	03	04	05	06	07	08	09	10	11	12	13	14	15	16	17	18	19	20	21	22	23
Mode de service									■	■	■	■	■	■	■	■	■	■	■	■	■	■		

Tab. 84 Programme P3

P3 est le programme prédéfini recommandé en cas de présence constante, par ex. le samedi ou le dimanche (mode de

fonctionnement ECO : 22:00...08:00 h ; mode de fonctionnement chauffage : 08:00...22:00 h).

Durée	00	01	02	03	04	05	06	07	08	09	10	11	12	13	14	15	16	17	18	19	20	21	22	23
Mode de service	■	■	■	■	■	■	■	■	■	■	■	■	■	■	■	■	■	■	■	■	■	■	■	■

Tab. 85 Programme P4

P4 est le programme prédéfini recommandé pour le fonctionnement permanent en mode de fonctionnement chauffage.

Durée	00	01	02	03	04	05	06	07	08	09	10	11	12	13	14	15	16	17	18	19	20	21	22	23
Mode de service																								

Tab. 86 Programme P5

P5 est le programme prédéfini recommandé pour le fonctionnement permanent en mode de fonctionnement ECO.

#### 4.5.5 Régler le programme quotidien P6 (individuel)

Si le jour et l'heure ont été réglés auparavant, le programme quotidien P6 est déjà sélectionné et les deux premières étapes ne sont pas nécessaires.

Pour régler le programme quotidien P6 :

- ▶ Sélectionner le menu paramétrage (→ chap. 4.3.1, page 80).
- ▶ Sélectionner le menu de réglage programme quotidien (P6) (→ chap. 4.3.2, page 80).  
**P6/no** clignote sur l'écran.
- ▶ Appuyer sur la touche  $\wedge$  ou  $\vee$  pour afficher **P6/go**.
- ▶ Appuyer sur la touche  $\triangleright$  pour confirmer **P6/go**.  
**00/Ec** clignote sur l'écran.  
**00** représente les heures et **Ec** le mode de fonctionnement ECO.
- ▶ Appuyer sur la touche  $\wedge$  ou  $\vee$  pour passer du mode de fonctionnement **Ec** (ECO) au **Co** (chauffage).

- ▶ Appuyer sur la touche  $\triangleright$  pour confirmer le mode de fonctionnement réglé pour l'heure affichée.  
**01/Ec** clignote sur l'écran.
- ▶ Répéter le processus pour chaque heure de 0 à 23.  
Après avoir réglé la dernière heure (23), **P6/no** clignote sur l'écran.
- ▶ Appuyer sur la touche  $\triangleright$  pour confirmer le programme quotidien P6.  
Le programme hebdomadaire (7d) s'affiche sur l'écran.

Le tableau affiche les réglages prédéfinis du programme quotidien P6.

Durée	00	01	02	03	04	05	06	07	08	09	10	11	12	13	14	15	16	17	18	19	20	21	22	23
Mode de service							■	■											■	■	■	■		

Tab. 87 ProgrammeP6 (réglable individuellement)

P6 a les réglages prédéfinis du programme P1 (mode de fonctionnement ECO:22:00...06:00 h et 08:00...18:00 h ; mode de fonctionnement chauffage : 06:00...08:00 h et 18:00...22:00 h).

#### 4.5.6 Régler le programme hebdomadaire 7d (individuellement)

Si le programme quotidien P6 a été réglé auparavant, le programme hebdomadaire 7d est déjà sélectionné et les deux premières étapes ne sont pas nécessaires.

Pour régler le programme hebdomadaire 7d :

- ▶ Sélectionner le menu paramétrage (→ chap. 4.3.1, page 80).
- ▶ Sélectionner le menu de réglage programme hebdomadaire 7d (→ chap. 4.3.2, page 80).  
**7d/no** clignote sur l'écran.
- ▶ Appuyer sur la touche  $\wedge$  ou  $\vee$  pour afficher **7d/go**.

- ▶ Appuyer sur la touche  $\triangleright$  pour confirmer **7d/go**.  
**d1/P1** clignote sur l'écran.  
**d1** correspond au jour et **P1** au programme pré-réglé pour ce jour précis.
- ▶ Appuyer sur la touche  $\wedge$  ou  $\vee$  pour passer du programme **P1** au **P6**.
- ▶ Appuyer sur la touche  $\triangleright$  pour confirmer le programme réglé du jour affiché.  
**d2/P1** clignote sur l'écran.
- ▶ Répéter le processus pour chaque jour de d1 à d7.  
Après avoir réglé le dernier jour (d7), **7d/no** clignote sur l'écran.
- ▶ Appuyer sur la touche  $\triangleright$  pour confirmer le programme hebdomadaire 7d.  
La fonction fenêtre ouverte s'affiche sur l'écran.

Le tableau affiche les réglages prédéfinis du programme hebdomadaire 7d. Un programme quotidien P1 à P6 peut être attribué à chaque jour de la semaine.

Jour	D1	D2	D3	D4	D5	D6	D7
Programme	P1	P1	P2	P1	P1	P3	P3

Tab. 88 Programme hebdomadaire 7d (réglable individuellement)

#### 4.5.7 Mode de fonctionnement TIMER

Le mode de fonctionnement TIMER permet de modifier (écran) le programme réglé jusqu'à 8 heures. Lorsque la durée du timer est écoulée, le convecteur revient au programme réglé.

Le réglage de base est de 1 heure.

Le timer peut être modifié dans une plage comprise entre 1 et 8 heures (cycle de 1 heure).

Pour sélectionner le mode de fonctionnement TIMER :

- ▶ Appuyer plusieurs fois sur la touche  $\triangleright$  jusqu'à ce que le voyant de contrôle s'allume en dessous du pictogramme .
- L'écran affiche l'heure actuellement réglée à laquelle l'appareil s'arrête.

Pour modifier le réglage de l'heure du mode de fonctionnement TIMER :

- ▶ Appuyer sur la touche  $\wedge$  ou  $\vee$  jusqu'à ce que l'heure souhaitée (entre 1 et 8 heures) soit réglée. Après 5 secondes sans agir, la température réglée est enregistrée automatiquement. L'écran affiche la température ambiante.

Pour quitter le mode de fonctionnement TIMER :

- ▶ Appuyer sur la touche  $\triangleright$ . Le timer s'arrête. Le menu paramétrage s'affiche sur l'écran.
- ▶ **Attention :** si le mode de fonctionnement PROG est sélectionné, la température est inférieure de 6 °C maximum (réglage de base 3 °C). Ceci est valable pendant les heures où le mode de fonctionnement ECO est actif (→ chap. 4.5.3, page 82).

#### 4.5.8 Protection antigel

Le mode hors gel peut aussi être réglé via le mode de fonctionnement chauffage.

Pour régler la protection hors gel :

- ▶ Régler la température du mode de fonctionnement chauffage sur 7 °C. Le convecteur est activé lorsque la température ambiante descend en dessous de 7 °C. Si le programme réglé passe en mode de fonctionnement ECO, la température hors gel réglée descend à 6 °C.

#### Attention :

si le mode de fonctionnement PROG est sélectionné, la température baisse pendant les heures où le mode de fonctionnement ECO est actif jusqu'à 6 °C (réglage de base 3 °C) (→ chap. 4.5.3, page 82).



Nous recommandons de régler ce mode de fonctionnement lorsqu'une pièce n'est pas utilisée pendant plusieurs jours.

#### 4.6 Régler la fonction fenêtre ouverte

Si le programme hebdomadaire 7d a été réglé auparavant, la fonction fenêtre ouverte est déjà sélectionnée et les deux premières étapes ne sont pas nécessaires.

Pour activer la fonction fenêtre ouverte :

- ▶ Sélectionner le menu paramétrage (→ chap. 4.3.1, page 80).
- ▶ Sélectionner le menu de réglage programme hebdomadaire 7d (→ chap. 4.3.2, page 80).  $]]/oF$  clignote sur l'écran.
- ▶ Appuyer sur la touche  $\wedge$  ou  $\vee$  pour afficher  $]]/on$ .

- ▶ Appuyer sur la touche  $\triangleright$  pour confirmer  $]]/on$ . La fonction fenêtre ouverte est activée. Le menu paramétrage s'affiche sur l'écran.

Si l'appareil détecte une fenêtre ouverte dans la pièce où il est installé, il arrête le chauffage et  $]]$  clignote sur l'écran.

Pour poursuivre le chauffage :

- ▶ Appuyer sur la touche  $\wedge$  ou  $\vee$  pour afficher  $]]/go$ .
- ▶ Appuyer sur la touche  $\triangleright$  pour confirmer  $]]/go$ . L'appareil est à nouveau en mode de fonctionnement chauffage. L'écran affiche la température ambiante.



Dans certains cas, l'appareil ne peut pas détecter une fenêtre ouverte ?

(par ex. lorsque l'appareil est placé dans une zone isolée de la pièce à l'abri des courants d'air ou à proximité d'une source de chaleur, ou que les variations de température dans la pièce sont trop faibles).

#### 4.7 Verrouillage des touches

Pour éviter des modifications involontaires des réglages, il est possible de verrouiller l'appareil de régulation.

Pour verrouiller l'appareil de régulation :

- ▶ Maintenir les touches  $\wedge$  ou  $\vee$  simultanément pendant plus de 5 secondes. Le verrouillage des touches est activé. L'écran affiche uniquement la température ambiante.

Pour déverrouiller l'appareil de régulation :

- ▶ Maintenir les touches  $\wedge$  ou  $\vee$  simultanément pendant plus de 5 secondes. L'appareil de régulation est déverrouillé.

#### 4.8 Calibrer l'appareil

Pour adapter la température affichée à la température ambiante réelle, il est possible de calibrer l'appareil.

Pour calibrer l'appareil :

- ▶ Mesurer la température ambiante et la comparer avec la température affichée sur l'appareil de régulation.
- ▶ Appuyer simultanément sur les touches  $\triangleright$ ,  $\wedge$  et  $\vee$ . La valeur corrective actuelle s'affiche (réglage de base 0,0 °C).
- ▶ Appuyer sur la touche  $\wedge$  ou  $\vee$  pour adapter la température affichée avec la valeur corrective de -3 °C à +3 °C.

Pour quitter l'étalonnage :

- ▶ Appuyer simultanément sur les touches  $\triangleright$ ,  $\wedge$  et  $\vee$ . L'appareil est alors de nouveau dans le mode de fonctionnement actuel.



---

Si aucune touche n'est actionnée pendant 5 secondes et plus, l'appareil quitte automatiquement le mode de fonctionnement étalonnage.

---

---

## 5 Nettoyage et entretien

Toute intervention sur le produit est interdite.

- ▶ Ne pas utiliser de détergents abrasifs ou corrosifs.
- ▶ **Mettre l'appareil hors service avant de procéder au nettoyage et le laisser sécher avant de le rebrancher.**
- ▶ Ne pas poser le câble de raccordement sur le convecteur en chauffe.
- ▶ Veiller à ce que l'eau ne pénètre pas dans les composants électriques.
- ▶ Nettoyer la grille d'arrivée et de sortie d'air deux fois par an avec un aspirateur ou une brosse pour enlever la poussière et les saletés.

## 6 Protection de l'environnement et recyclage

La protection de l'environnement est un principe de base du groupe Bosch.

Nous accordons une importance égale à la qualité de nos produits, à leur rentabilité et à la protection de l'environnement. Les lois et prescriptions concernant la protection de l'environnement sont strictement observées.

Pour la protection de l'environnement, nous utilisons, tout en respectant les aspects économiques, les meilleures technologies et matériaux possibles.

### Emballages

En matière d'emballages, nous participons aux systèmes de mise en valeur spécifiques à chaque pays, qui visent à garantir un recyclage optimal.

Tous les matériaux d'emballage utilisés respectent l'environnement et sont recyclables.

### Déchet d'équipement électrique et électronique



Ce symbole signifie que le produit ne doit pas être éliminé avec les autres déchets, mais doit être acheminé vers des points de collecte de déchets pour le traitement, la collecte, le recyclage et l'élimination.

Le symbole s'applique aux pays concernés par les règlements sur les déchets électroniques, par ex. la « Directive européenne 2012/19/CE sur les appareils électriques et électroniques usagés ». Ces règlements définissent les conditions-cadres qui s'appliquent à la reprise et au recyclage des appareils électroniques usagés dans certains pays.

Comme les appareils électroniques peuvent contenir des substances dangereuses, ils doivent être recyclés de manière responsable pour réduire les éventuels dommages environnementaux et risques pour la santé humaine. De plus, le recyclage des déchets électroniques contribue à préserver les ressources naturelles.

Pour de plus amples informations sur l'élimination écologique des appareils électriques et électroniques usagés, veuillez contacter l'administration locale compétente, les entreprises chargées de l'élimination des déchets ou les revendeurs, auprès desquels le produit a été acheté.

Des informations complémentaires sont disponibles ici : [www.bosch-homecomfortgroup.com/en/company/legal-topics/weee/](http://www.bosch-homecomfortgroup.com/en/company/legal-topics/weee/)

## 7 Déclaration de protection des données



Nous, **[FR] elm.leblanc S.A.S., 124-126 rue de Stalingrad, 93711 Drancy Cedex, France, [BE] Bosch Thermotechnology n.v./s.a., Zandvoortstraat 47, 2800 Mechelen, Belgique, [LU] Ferroknepper Buderus S.A.,**

**Z.I. Um Monkeler, 20, Op den Drieschen, B.P.201 L-4003 Esch-sur-Alzette, Luxembourg,** traitons les informations relatives au produit et à son installation, l'enregistrement du produit et les données de l'historique du client pour assurer la fonctionnalité du produit (art. 6 (1) phrase 1 (b) du RGPD), pour remplir notre mission de surveillance et de sécurité du produit (art. 6 (1) phrase 1 (f) RGPD), pour protéger nos droits en matière de garantie et d'enregistrement de produit (art. 6 (1) phrase 1 (f) du RGPD), pour analyser la distribution de nos produits et pour fournir des informations et des offres personnalisées en rapport avec le produit (art. 6 (1) phrase 1 (f) du RGPD). Pour fournir des services tels que les services de vente et de marketing, la gestion des contrats, le traitement des paiements, la programmation, l'hébergement de données et les services d'assistance téléphonique, nous pouvons exploiter les données et les transférer à des prestataires de service externes et/ou à des entreprises affiliées à Bosch. Dans certains cas, mais uniquement si une protection des données appropriée est assurée, les données à caractère personnel peuvent être transférées à des destinataires en dehors de l'Espace économique européen. De plus amples informations sont disponibles sur demande. Vous pouvez contacter notre responsable de la protection des données à l'adresse suivante : Data Protection Officer, Information Security and Privacy (C/ISP), Robert Bosch GmbH, Postfach 30 02 20, 70442 Stuttgart, ALLEMAGNE.

Vous avez le droit de vous opposer à tout moment au traitement de vos données à caractère personnel conformément à l'art. 6 (1) phrase 1 (f) du RGPD pour des motifs qui vous sont propres ou dans le cas où vos données personnelles sont utilisées à des fins de marketing direct. Pour exercer votre droit, contactez-nous via l'adresse **[FR] [privacy.ttfr@bosch.com](mailto:privacy.ttfr@bosch.com), [BE] [privacy.ttbe@bosch.com](mailto:privacy.ttbe@bosch.com), [LU] [DPO@bosch.com](mailto:DPO@bosch.com)**. Pour de plus amples informations, veuillez scanner le QR code.

## 8 Éliminer les défauts

Défaut	Causes	Solution
L'appareil chauffe en permanence.	L'appareil est constamment exposé aux courants d'air.	► Fermer les fenêtres et les portes.
	La puissance d'appareil sélectionnée ne convient pas à la taille de la pièce. Le convecteur est trop petit.	► Vérifier si la puissance sélectionnée convient à la taille de la pièce (50 W/ m <sup>3</sup> ).
La surface du convecteur est très chaude.	La puissance de l'appareil ne convient pas à la taille de la pièce.	► Vérifier si la puissance sélectionnée convient à la taille de la pièce (50 W/ m <sup>3</sup> ).

Tab. 89 Défaut, causes éventuelles et aide

## 9 Données

### 9.1 Caractéristiques techniques

	Unité	Convecteur HC4000-5...-25
Tension de service	V	230 V CA ± 10 % 50 Hz
Puissance nominale du convecteur (→ fig. 19, [1], page 90)	W	500, 1000, 1500, 2000, 2500
Indice / classe de protection	IP	24/II

	Unité	Convecteur HC4000-5...-25
Câble de raccordement	–	1,3 m, connecteur : CEE7/17
Plage de réglage de la température	°C	7; 12...28
Position de montage	–	Horizontalement sur le mur. Posé verticalement sur le sol, pieds montés.

Tab. 90 Caractéristiques techniques HC4000-5...-25

### 9.2 Caractéristiques du produit relatives à la consommation énergétique

Les caractéristiques du produit suivantes satisfont aux exigences des réglementations UE n° 2015/1188, en complément de la directive 2014/30/UE.

Caractéristiques du produit	Symbole	Unité	Convecteur HC4000-5...-25
<b>Puissance calorifique</b>			
Puissance thermique nominale	P <sub>nomina le</sub>	W	500; 1000; 1500; 2000; 2500
Puissance calorifique minimale (indicative)	P <sub>min</sub>	kW	0,0
Puissance continue maximale	P <sub>max, c</sub>	kW	0,5; 1,0; 1,5; 2,0; 2,5
<b>Consommation d'électricité auxiliaire</b>			
Avec puissance thermique nominale	e <sub>lmax</sub>	kW	0,0

Caractéristiques du produit	Symbole	Unité	Convecteur HC4000-5...-25
À la puissance calorifique minimale	e <sub>lmin</sub>	kW	0,0
En mode veille	e <sub>l sb</sub>	kW	0,000
<b>Type de dégagement de chaleur/régulation en fonction de la température ambiante</b>			
Régulation électronique en fonction de la température ambiante avec minuterie hebdomadaire	–	–	Oui
<b>Autres options de commande</b>			
Régulation en fonction de la température ambiante avec détection de présence	–	–	Non



Caractéristiques du produit	Symbole	Unité	Convecteur HC4000-5...-25
Régulation en fonction de la température ambiante avec fonction détection fenêtre ouverte	–	–	Oui
Régulation en fonction de la température ambiante avec option télécommande	–	–	Non
Régulation en fonction de la température ambiante avec régulation adaptative du début du chauffage	–	–	Oui
Régulation en fonction de la température ambiante avec limitation de la durée de fonctionnement	–	–	Oui (programmeur)
Régulation en fonction de la température ambiante avec capteur à globe noir	–	–	Non

Tab. 91 Caractéristiques du produit relatives à la consommation énergétique

## 10 Adresses du SAV

L'adresse du SAV pour ce produit apparaît en scannant le code QR ci-dessous.



---

**Sadržaj**

---

<b>1</b>	<b>Objašnjenje simbola i sigurnosne upute</b>	<b>91</b>
1.1	Objašnjenje simbola	91
1.2	Opće sigurnosne upute	91
<b>2</b>	<b>Podaci o proizvodu</b>	<b>92</b>
2.1	Izjava o sukladnosti	92
2.2	Opseg isporuke	92
2.3	Objašnjenje pojmova	92
2.4	Pravilna uporaba	92
2.5	Opis proizvoda	92
<b>3</b>	<b>Prvo stavljanje u pogon</b>	<b>92</b>
<b>4</b>	<b>Rukovanje i pogon</b>	<b>92</b>
4.1	Uključivanje/isključivanje konvektora	93
4.2	Rukovanje regulatorom	93
4.2.1	Uključivanje regulatora	93
4.3	Parametriranje i postavke	93
4.3.1	Pozivanje izbornika Parametriranje	93
4.3.2	Pozivanje izbornika podešavanja	93
4.3.3	Napuštanje izbornika Parametriranje	93
4.4	Podešavanje dana i vremena na satu	93
4.5	Načini rada i prikazi na regulatoru	94
4.5.1	Pozivanje i podešavanje načina rada	94
4.5.2	Način rada pogon grijanja	95
4.5.3	Režim rada ECO	95
4.5.4	Način rada PROG	95
4.5.5	Podešavanje dnevnog programa P6 (individualno)	96
4.5.6	Podešavanje tjednog programa 7d (individualno)	96
4.5.7	Način rada TIMER	97
4.5.8	Zaštita od smrzavanja	97
4.6	Podešavanje funkcije prepoznavanja otvorenog prozora	97
4.7	Blokada tipki	98
4.8	Kalibriranje uređaja	98
<b>5</b>	<b>Čišćenje i održavanje</b>	<b>98</b>
<b>6</b>	<b>Zaštita okoliša i zbrinjavanje u otpad</b>	<b>99</b>
<b>7</b>	<b>Napomena o zaštiti podataka</b>	<b>99</b>

<b>8</b>	<b>Uklanjanje smetnji</b>	<b>100</b>
<b>9</b>	<b>Podaci</b>	<b>100</b>
9.1	Tehnički podaci	100
9.2	Podaci o proizvodu o potrošnji energije	100
<b>10</b>	<b>Adrese servisa</b>	<b>101</b>
<b>12</b>	<b>Appendix</b>	<b>203</b>

## 1 Objasňenje simbola i sigurnosne upute

### 1.1 Objasňenje simbola

#### Upute upozorenja

U uputama za objašnjenje signalne riječi označavaju vrstu i težinu posljedica u slučaju nepridržavanja mjera za uklanjanje opasnosti.

Sljedeće signalne riječi su definirane i mogu biti upotrijebljene u ovom dokumentu:

OPASNOST

**OPASNOST** znači da će se pojaviti teške do po život opasne ozljede.

UPOZORENJE

**UPOZORENJE** znači da se mogu pojaviti teške do po život opasne tjelesne ozljede.

OPREZ

**OPREZ** znači da može doći do lakše ili umjerene tjelesne ozljede.

NAPOMENA

**NAPOMENA** znači da može doći do materijalne štete.

#### Važne informacije



Ovim simbolom označene su važne informacije koje ne predstavljaju opasnost za ljude ili stvari.

#### Daljnji simboli

Simbol	Značenje
▶	Korak radnje
→	Upućivanje na neko drugo mjesto u dokumentu
•	Popis/stavka na popisu
–	Popis/stavka na popisu (2. razina)

tab. 92

## 1.2 Opće sigurnosne upute

### ⚠ Napomene za korisnike proizvoda

Ove upute za rukovanje namijenjene su korisniku proizvoda.

Napomene u svim uputama moraju se poštovati.

Nepridržavanje može dovesti do teških ozljeda kod osoba – također i smrtno posljedice, materijalne štete i štete za okoliš.

- ▶ Prije korištenja pročitajte i sačuvajte upute za rukovanje (regulator grijanja itd.).
- ▶ Pridržavajte se uputa za siguran rad i upozorenja.
- ▶ Čišćenje i održavanje provesti prema navedenim intervalima najmanje jednom godišnje. Pritom je potrebno ispitati besprijekorno funkcioniranje čitave instalacije.
- ▶ Pronađene nedostatke odmah dajte ukloniti.

### ⚠ Sigurnost električnih uređaja za uporabu u kući i slične svrhe

Za izbjegavanje opasnosti od električnih uređaja za zagrijavanje prostorije vrijede sljedeće norme prema EN 60335-1 i EN 60335-2-30:

„Držite djecu mlađu od 3 godine dalje od proizvoda, osim ako ih stalno nadzirete. Djeca između 3 i 8 godina smiju uređaj samo uključivati i isključivati kada su pod nadzorom ili su upućeni u sigurnu uporabu uređaja i razumiju opasnosti kod iz uporabe proizlaze, uz uvjet da je uređaj postavljen ili instaliran u uobičajenom položaju za uporabu. Djeca između 3 i 8 godina ne smiju umetnuti utikač u utičnicu, uređaj regulirati, uređaj čistiti ni održavati uređaj od strane korisnika.“

„Ako je vod mrežnog priključka oštećen, nadomjestiti ga moraju proizvođač, služba za korisnike ili neka druga kvalificirana osoba, kako bi se izbjegle opasnosti.“

### ⚠ Sigurnost električnih uređaja za uporabu u kući i slične svrhe

Za izbjegavanje opasnosti od električnih uređaja vrijede sljedeće norme prema EN 60335-1:

„Ovaj uređaj mogu koristiti djeca od 8 godina i osobe sa ograničenim fizičkim, osjetilnim ili mentalnim sposobnostima ili nedostatkom iskustva i znanja samo ako ih se nadzire ili ako su temeljito upućeni u sigurno korištenje uređaja te stoga razumiju moguće opasnosti koje mogu nastati. Djeca se ne smiju igrati uređajem. Čišćenje i održavanje od strane korisnika ne smiju izvoditi djeca bez nadzora.“

„Ako je vod mrežnog priključka oštećen, nadomjestiti ga moraju proizvođač, služba za korisnike ili neka druga kvalificirana osoba, kako bi se izbjegle opasnosti.“

### ⚠ Instalacija i uporaba

- ▶ Nemojte instalirati uređaj ispod utičnice ili u blizini zavjesa ili drugih zapaljivih materijala.

- ▶ Nemojte radiator rabiti u neposrednoj blizini kade, tuša ili bazena.
- ▶ Nemojte proizvod rabiti u malih prostorijama ako ih rabe osobe koje ne mogu same napustiti prostoriju, osim ako se prostorija stalno nadzire.

#### **Vruća površina**

Neki dijelovi proizvoda mogu postati vrlo vrući i u slučaju dodira s kožom prouzročiti opekline. Budite posebno oprezni u prisutnosti djece i odraslih kojima je potrebna njega.

#### **Opasnost od pregrijavanja, opasnost od požara**

U svrhu smanjenja opasnost od požara:

- ▶ držite razmak od izlaza zraka do tkanina, zavjesa ili drugih zapaljivih materijala od najmanje 1 m.
- ▶ Nemojte postavljati predmete na konvektor. Ne pokrivajte i ne penjite se na konvektor. 
- ▶ Pobrinite se za neometanu potrošnju topline konvektora.
- ▶ Rabite proizvod samo na vodoravnoj i stabilnoj površini ili ga pričvrstite na zid.

#### **Opasnost za život zbog udara električne struje!**

Dodirivanje neispravnog proizvoda ili priključnog kabela može prouzročiti strujni udar.

- ▶ Nemojte rabiti proizvod ako je ispaao.
- ▶ Nemojte rabiti proizvod ako ima vidljiva oštećenja.
- ▶ Ne otvarati proizvod.
- ▶ Izbjegavajte bilo kakve preinake.
- ▶ Nemojte više upotrebljavati proizvod i odspojite ga sa strujne mreže.
- ▶ Obratite se servisu.  
Adrese servisa pronaći ćete u pogl. 10, str. 101.

-ili-

- ▶ Stručno odložite proizvod.

## 2 Podaci o proizvodu

Ove upute za rukovanje sadrže važne informacije o sigurnom rukovanju uređajem namijenjene korisniku Heat Convector 4000.

Konvektor se smije postavljati ili montirati samo izvan sigurnosnog područja (označen sivom bojom → sl. 24, str. 103).

U tu svrhu:

- ▶ obratite pozornost na upute za instalaciju.

### 2.1 Izjava o sukladnosti

Po konstrukciji i ponašanju u radu ovaj proizvod odgovara europskim i nacionalnim standardima.

 "CE" oznaka sukladnosti potvrđuje usklađenost proizvoda sa svim primjenjivim pravnim propisima EU, koji predviđaju stavljanje te oznake.

Cjeloviti tekst EU-izjave o sukladnosti dostupan je na internetu: [www.bosch-thermotechnology.com](http://www.bosch-thermotechnology.com).

### 2.2 Opseg isporuke

- ▶ Provjeriti je li ambalaža neoštećena pri isporuci.
- ▶ Provjeriti je li opseg isporuke potpun:
  - Heat Convector 4000
  - Tehnička dokumentacija

### 2.3 Objašnjenje pojmova

Heat Convector 4000 u nastavku ovog dokumenta naziva se i proizvod, konvektor ili uređaj.

### 2.4 Pravilna uporaba

Konvektor je namijenjen zagrijavanju stambenih prostora.

- ▶ Pridržavajte se uvjeta priključka prema tehničkim podacima i nacionalnim normama i propisima.
- ▶ Konvektor postavite ili montirajte samo izvan sigurnosnog područja (označen sivom bojom → sl. 24, str. 103).

Neka druga primjena nije propisna. Pritom nastale štete ne podliježu jamstvu.

### 2.5 Opis proizvoda

Heat Convector 4000 je zidni ili samostojeći električni pločasti konvektor za zagrijavanje prostorija (→ sl. 22, str. 102).

#### **Legenda slike uz sl. 22, str. 102:**

- [1] Konvektor
- [2] Zaslon
- [3] Prekidač uključivanje/isključivanje

## 3 Prvo stavljanje u pogon

Ako je uređaj tek instaliran ili postavljen ili prenesen iz znatno hladnije okoline, mora se prilagoditi sobnoj temperaturi.

- ▶ Uređaj nemojte paliti pola sata.



Ako uređaj prvi put grije, može doći do laganog mirisa (maksimalno 2 sata) zbog sušenja ostataka od proizvodnje.

## 4 Rukovanje i pogon

- ▶ Pridržavajte se sigurnosnih napomena (→ pogl. 1.2, str. 91).

## 4.1 Uključivanje/isključivanje konvektora

Konvektor se uključuje i isključuje na prekidaču Uklj./Isklj. (→ sl. 22, [3], str. 102).

Uključivanje konvektora:

- ▶ Postavite prekidač na **I**.

Isključivanje konvektora:

- ▶ Postavite prekidač na **O**.



Konvektor isključite samo putem prekidača Uklj./Isklj. ako ga nećete rabiti duže vrijeme, npr. na kraju perioda grijanja.

## 4.2 Rukovanje regulatorom

Upravljački elementi regulatora prikazani su u pogl. 4.5, str. 94.



Regulator nema memoriju datuma. Ako konvektor isključite duže od 5 sekundi od struje (utikač izvučen), gubite datum i vrijeme. Programi grijanja ostaju sačuvani.

### 4.2.1 Uključivanje regulatora

#### Tipka Uklj./isklj.

Tipkom > (→ sl. 23, [7], str. 103) regulator sa zaslonom uključuje se i isključuje.

Uključivanje regulatora:

- ▶ Pritisnuti tipku >.

Isključivanje regulatora:

- ▶ Pritisnite tipku > duže od 5 sekundi.

Ako regulator nije uključen, zaslon prikazuje posljednji način rada s aktualnim postavkama.

Ako se zaslon prvi put uključuje, podešen je način rada Grijanje. Osnovna postavka za temperaturu u načinu rada Grijanje iznosi 19 °C.





Ako više ne dirate zaslon, nakon 5 minuta smanjuje se osvjetljenje.

## 4.3 Parametriranje i postavke

### 4.3.1 Pozivanje izbornika Parametriranje

Putem izbornika Parametriranje moguće je izvršiti postavke uređaja.

Pozivanje izbornika Parametriranje:

- ▶ Više puta pritisnite tipku > dok ne svijetle kontrolne lampice iznad piktograma .
- no** treperi.
- ▶ Pritisnuti tipku  ili  dok se na zaslonu ne pojavi **go**.
- ▶ Pritisnite tipku > za potvrdu **go**.  
Na zaslonu se prikazuje izbornik Parametriranje.

### 4.3.2 Pozivanje izbornika podešavanja

Mogu se pozvati slijedeći izbornici podešavanja:

- Dan u tjednu i vrijeme (d/HH/MM)
- Dnevni program (P6)
- Tjedni program (7d)
- Funkcija prepoznavanja otvorenog prozora ([ ])

Pozivanje izbornika podešavanja:

- ▶ Pozovite izbornik Parametriranje.
- ▶ Više puta pritisnite tipku > dok ne svijetli kontrolna lampica željenog izbornika.

### 4.3.3 Napuštanje izbornika Parametriranje

Napuštanje izbornika Parametriranje:

- ▶ Više puta pritisnite tipku > dok ne svijetle kontrolne lampice iznad piktograma .
- no** treperi.
- ▶ Pritisnite tipku > za potvrdu **no**.  
Uređaj se nalazi u načinu rada Grijanje.







Nakon 60 sekundi neaktivnosti u jednom od izbornika podešavanja regulator automatski napušta taj izbornik. Uređaj se tada opet nalazi u načinu rada Grijanje.

## 4.4 Podešavanje dana i vremena na satu



Dan u tjednu i vrijeme moraju se podesiti prije nego što možete podesiti dnevni program i tjedni program.





Podešavanje dana u tjednu i vremena:

- ▶ Pozovite izbornik Parametriranje (→ pogl. 4.3.1, str. 93).  
Na zaslonu se prikazuju dan u tjednu i vrijeme. Na zaslonu treperi **d/1** i možete podesiti dan u tjednu.
- ▶ Pritisnite tipku  ili  da biste promijenili dan u tjednu. 1 je za ponedjeljak i 7 za nedjelju.
- ▶ Pritisnite tipku > da biste potvrdili podešeni dan u tjednu. Na zaslonu treperi **HH/12**. Moguće je podesiti sate.
- ▶ Pritisnite tipku  ili  kako biste postavili sate od 0 do 23.







- ▶ Pritisnuti tipku > za potvrdu podešenih sati.  
Na zaslonu treperi □□/00. Moguće je podesiti minute.
- ▶ Pritisnite tipku ^ ili v kako biste postavili minute od 0 do 59.



- ▶ Pritisnuti tipku > za potvrdu podešenih minuta.  
Na zaslonu se prikazuje izbornik Dnevni program (P6).

#### 4.5 Načini rada i prikazi na regulatoru

Položaj		Način rada	Opis	
1		Pogon grijanja	Podesite temperaturu za način rada Grijanje.	→ pogl. 4.5.2, str. 95
2		ECO	Način rada za uštedu energije. Temperatura je u osnovnoj postavci 3 °C postavljena ispod temperature načina rada Grijanje.	→ pogl. 4.5.3, str. 95
3		PROG	Automatsko prebacivanje između načina rada Grijanje i načina rada ECO.	→ pogl. 4.5.4, str. 95 → pogl. 4.5.5, str. 96 → pogl. 4.5.6, str. 96
4		TIMER	Timer za vremenski program za uključivanje/isključivanje uređaja.	→ pogl. 4.5.7, str. 97

tab. 93 Načini rada na regulatoru (→sl. 23, str. 103)

Položaj	Simbol	Objašnjenje
15		<b>Podešavanje dana i vremena na satu</b> LED iznad tog simbola treperi kada se podešavaju dan i vrijeme (→ pogl. 4.4, str. 93).
16		<b>Tjedni program 7d</b> LED iznad tog simbola treperi kada se podešava Tjedni program 7d (→ pogl. 4.5.6, str. 96).
14		<b>Dnevni program P6</b> LED iznad tog simbola treperi kada se podešava Dnevni program P6 (→ pogl. 4.5.5, str. 96).
5		<b>Prepoznavanje otvorenog prozora</b> Ova funkcija prepoznaje kada je prozor otvoren zbog naglog sniženja temperature u prostoriji.
6		<b>Postavke</b> Putem tog simbola moguće je izvršiti podešavanja.
12		<b>Grijanje</b> Ako svijetli LED pokraj tog simbola, uređaj grije.

Položaj	Simbol	Objašnjenje
7/8		<b>Način rada / Potvrdi / Uključeno</b> Ovom se tipkom bira način rada ili se potvrđuje postavka. Kada je uređaj isključen, putem ove se tipke uređaj uključuje.
11/10/9		<b>Dolje / Gore / Blokada tipki</b> Ovim se tipkama vrijednost (npr. temperatura) smanjuje ili povećava. Putem obiju tipku moguće je aktivirati blokadu tipki za sprječavanje nehotičnih promjena postavki.
13		<b>Prikaz na zaslonu</b>



tab. 94 Prikazi (→sl. 23, str. 103)

##### 4.5.1 Pozivanje i podešavanje načina rada

Pozivanje načina rada:

- ▶ Više puta pritisnite tipku > dok ne svijetle kontrolne lampice ispod piktograma željenog načina rada.  
Na zaslonu se prikazuje temperatura posljednje podešena za način rada.

Promjena temperature načina rada:

- ▶ Pritisnite tipku  ili  dok nije podešena željena temperatura.  
 Nakon 5 sekundi bez potvrde automatski se pohranjuje podešena temperatura.  
 Na zaslonu se prikazuje sobna temperatura.

#### 4.5.2 Način rada pogon grijanja

Regulator konvektor drži na podešenoj temperaturi.

Željena se temperatura može podesiti od 7 °C i 12 °C do 28 °C. Osnovna postavka je 19 °C.

Pozivanje i podešavanje načina rada Grijanje:

- ▶ Postupite kako je opisano u pogl. 4.5.1, str. 94.



Ako se temperatura za način rada Grijanje podesi niže od temperature za način rada ECO, podešavanje temperature za način rada ECO automatski pada 1 °C ispod temperature načina rada Grijanje.

#### 4.5.3 Režim rada ECO

Osnovna postavka temperature za način rada ECO nalazi se 3 °C ispod temperature načina rada Grijanje.

#### Prethodno definirani dnevni programi P1 do P5

U sljedećim se tablicama prikazuju faze grijanja prethodno definiranih programa.

Programi (P1...P5) se ne mogu promijeniti.

Željena temperatura može se podesiti u području od 6 °C do 1 °C ispod temperature aktualnog načina rada.

Pozivanje i podešavanje načina rada ECO:

- ▶ Postupite kako je opisano u pogl. 4.5.1, str. 94.



Preporučujemo način rada ECO postaviti noću ili ako se prostorija ne upotrebljava duže od 2 sata.

#### 4.5.4 Način rada PROG

Pozivanje i podešavanje načina rada PROG:

- ▶ Postupite kako je opisano u pogl. 4.5.1, str. 94.



Za način rada PROG vrijede temperature koje se podešavaju pod 4.5.2 i 4.5.3. Putem dnevnog i tjednog programa upravlja se kada je aktivan koji način rada.

Postoji 5 prethodno definiranih dnevnih programa (P1...P5). Dodatni dnevni program (P6) može se individualno podesiti (→ pogl. 4.5.5, str. 96). Iz tih se programa sastoji tjedni program (7d). Tjedni program može se podesiti individualno (→ pogl. 4.5.6, str. 96).



U sljedećim tablicama nalazi se crni kvadrat za način rada Grijanje, neispunjena ćelija za način rada ECO.

Trajanje	00	01	02	03	04	05	06	07	08	09	10	11	12	13	14	15	16	17	18	19	20	21	22	23
Način rada							■	■											■	■	■	■		

tab. 95 Program P1

P1 je prethodno definirani program koji se preporučuje kada ste u danu odsutni (način rada ECO:22:00...06:00 Sat i

08:00...18:00 Način rada pogon grijanja: 06:00...08:00 Sat i 18:00...22:00 h).

Trajanje	00	01	02	03	04	05	06	07	08	09	10	11	12	13	14	15	16	17	18	19	20	21	22	23
Način rada							■	■				■	■						■	■	■	■		

tab. 96 Program P2

P2 je prethodno definirani program koji se preporučuje kada ste u danu odsutni, a prisutni preko podneva (način rada ECO:22:00...06:00 Vrijeme, 08:00...12:00 Vrijeme i 14:00...18:00; način rada Grijanje: 06:00...08:00 Vrijeme, 12:00...14:00 Sat i 18:00...22:00 h).

Trajanje	00	01	02	03	04	05	06	07	08	09	10	11	12	13	14	15	16	17	18	19	20	21	22	23
Način rada									■	■	■	■	■	■	■	■	■	■	■	■	■	■	■	■

tab. 97 Program P3

P3 prethodno je definirani program koji se preporučuje kod stalne prisutnosti, primjerice subotom ili nedjeljom (način rada

ECO:22:00...08:00 Način rada pogon grijanja: 08:00...22:00 h).

Trajanje	00	01	02	03	04	05	06	07	08	09	10	11	12	13	14	15	16	17	18	19	20	21	22	23
Način rada	■	■	■	■	■	■	■	■	■	■	■	■	■	■	■	■	■	■	■	■	■	■	■	■

tab. 98 Program P4

P4 prethodno je definirani program koji se preporučuje za kontinuirani pogon u načinu rada Grijanje.

Trajanje	00	01	02	03	04	05	06	07	08	09	10	11	12	13	14	15	16	17	18	19	20	21	22	23
Način rada																								

tab. 99 Program P5

P5 prethodno je definirani program koji se preporučuje za kontinuirani pogon u načinu rada ECO.

#### 4.5.5 Podešavanje dnevnog programa P6 (individualno)

Ako su prethodno podešeni dan u tjednu i vrijeme, dnevni program P6 već je odabran i prva dva koraka nisu potrebna.

Podešavanje dnevnog programa P6:

- ▶ Pozovite izbornik Parametriranje (→ pogl. 4.3.1, str. 93).
- ▶ Pozovite izbornik podešavanja dnevnog programa (P6) (→ pogl. 4.3.2, str. 93).  
Na zaslonu treperi **P6/no**.
- ▶ Pritisnuti tipku  $\wedge$  ili  $\vee$  dok se na zaslonu ne pojavi **P6/go**.
- ▶ Pritisnite tipku  $\>$  za potvrdu **P6/go**.  
Na zaslonu treperi **00/Ec**.  
**00** je za sat i **Ec** za način rada ECO.

- ▶ Pritisnite tipku  $\wedge$  ili  $\vee$  da biste promijenili način rada **Ec** (ECO) na **Co** (Grijanje).
- ▶ Pritisnuti tipku  $\>$  za potvrdu podešenog načina rada za prikazani sat.  
Na zaslonu treperi **01/Ec**.
- ▶ Ponovite postupak za svaki sat od 0 do 23.  
Nakon podešavanja zadnjeg sata (23) na zaslonu treperi **P6/no**.
- ▶ Pritisnite tipku  $\>$  za potvrdu dnevnog programa P6.  
Na zaslonu se prikazuje tjedni program (7d).

Tablica prikazuje prethodno definirane postavke dnevnog programa P6.

Trajanje	00	01	02	03	04	05	06	07	08	09	10	11	12	13	14	15	16	17	18	19	20	21	22	23
Način rada							■	■											■	■	■	■		

tab. 100 Program P6 (moguće podesiti individualno)

P6 ima prethodno definirane postavke programa P1 (način rada ECO:22:00...06:00 Sat i 08:00...18:00 Način rada pogon grijanja: 06:00...08:00 Sat i 18:00...22:00 h).

#### 4.5.6 Podešavanje tjednog programa 7d (individualno)

Ako je prethodno podešen dnevni program P6, tjedni program 7d već je odabran i prva dva koraka nisu potrebna.

Podešavanje tjednog programa 7d:

- ▶ Pozovite izbornik Parametriranje (→ pogl. 4.3.1, str. 93).
- ▶ Pritisnuti tipku  $\wedge$  ili  $\vee$  dok se na zaslonu ne pojavi **7d/go**.
- ▶ Pritisnite tipku  $\>$  za potvrdu **7d/go**.  
Na zaslonu treperi **d1/P1**.  
**d1** je za dan u tjednu i **P1** za program koji je prethodno podešen za taj dan.
- ▶ Pritisnite tipku  $\wedge$  ili  $\vee$  da biste promijenili program **P1** na **P6**.



- ▶ Pritisnite tipku  $\triangleright$  da biste potvrdili podešeni program za prikazani dan u tjednu.  
Na zaslonu treperi **d2/P1**.
- ▶ Ponovite postupak za svaki dan u tjednu od d1 do d7.  
Nakon podešavanja zadnjeg dana (d7) na zaslonu treperi **7d/no**.

Dan	d1	d2	d3	d4	d5	d6	d7
Program	P1	P1	P2	P1	P1	P3	P3

tab. 101 Podešavanje tjednog programa 7d (moguće podesiti individualno)

#### 4.5.7 Način rada TIMER

Načinom rada Timer moguće je promijeniti podešeni program za do 8 sati (prepisati). Ako je vrijeme timera isteklo, konvektor se vraća u podešeni program.

Osnovna postavka iznosi 1 sat.

Timer se može mijenjati u području od 1 do 8 sati (u intervalu od 1 sata).

Pozivanje načina rada TIMER:

- ▶ Više puta pritisnite tipku  $\triangleright$  dok ne svijetle kontrolne lampice ispod piktograma ☹.
- Na zaslonu se prikazuje aktualno podešeno vrijeme nakon kojeg se uređaj isključuje.

Promjena postavki sata načina rada TIMER:

- ▶ Pritisnite tipku  $\wedge$  ili  $\vee$  dok nije podešeno željeno vrijeme (u području od 1...8 sati).
- Nakon 5 sekundi bez potvrde automatski se pohranjuje podešena temperatura.
- Na zaslonu se prikazuje sobna temperatura.

Napuštanje načina rada TIMER:

- ▶ Pritisnuti tipku  $\triangleright$ .  
Timer se zaustavlja. Na zaslonu se prikazuje izbornik Parametriranje.
- ▶ **Pozor:** ako je odabran način rada PROG, temperatura je do 6 °C niža (osnovna postavka 3 °C). To vrijedi u vremenima u kojima je aktivan način rada ECO (→ pogl. 4.5.3, str. 95).

#### 4.5.8 Zaštita od smrzavanja

Putem načina rada Grijanje moguće je podesiti i način rada Zaštita od smrzavanja.

Podešavanje zaštite od smrzavanja:

- ▶ Podesite temperaturu za način rada Grijanje na 7 °C.  
Konvektor se aktivira ako temperatura prostorije padne ispod 7 °C.  
Ako se podešeni program prebaci u način rada ECO, podešena temperatura za zaštitu od smrzavanja spušta se na 6 °C.

#### Pozor:

ako je odabran način rada PROG, temperatura se smanjuje u

- ▶ Pritisnite tipku  $\triangleright$  za potvrdu tjednog programa 7d.  
Na zaslonu se prikazuje funkcija prepoznavanja otvorenog prozora.

Tablica prikazuje prethodno definirane postavke tjednog programa 7d. Svakom se danu u tjednu može dodijeliti dnevni program P1 do P6.

vremenima u kojima je aktivan način rada ECO, za do 6 °C (osnovna postavka 3 °C) (→ pogl. 4.5.3, str. 95).



Preporučujemo podesiti ovaj način rada kada se prostorija ne upotrebljava nekoliko dana.

#### 4.6 Podešavanje funkcije prepoznavanja otvorenog prozora

Ako je prethodno podešen tjedni program 7d, funkcija prepoznavanja otvorenog prozora već je odabrana i prva dva koraka nisu potrebna.

Aktiviranje funkcije prepoznavanja otvorenog prozora:

- ▶ Pozovite izbornik Parametriranje (→ pogl. 4.3.1, str. 93).
- ▶ Pozovite izbornik podešavanja tjednog programa 7d (→ pogl. 4.3.2, str. 93).  
Na zaslonu treperi **]/[oF**.
- ▶ Pritisnuti tipku  $\wedge$  ili  $\vee$  dok se na zaslonu ne pojavi **]/[on**.
- ▶ Pritisnite tipku  $\triangleright$  za potvrdu **]/[on**.  
Aktivirana je funkcija prepoznavanja otvorenog prozora. Na zaslonu se prikazuje izbornik Parametriranje.

Ako uređaj prepoznaje otvoreni prozor u prostoriji u kojoj je postavljen, uređaj zaustavlja način grijanja i na zaslonu treperi **]/[**.

Nastavak način grijanja:

- ▶ Pritisnuti tipku  $\wedge$  ili  $\vee$  dok se na zaslonu ne pojavi **]/[go**.
- ▶ Pritisnite tipku  $\triangleright$  za potvrdu **]/[go**.  
Uređaj je ponovno u načinu grijanja. Na zaslonu se prikazuje sobna temperatura.





U nekim slučajevima uređaj ne može prepoznati otvoreni prozor (npr. kada je uređaj postavljen u izoliranom području prostorije udaljen od propuha, u blizini izvora topline ili je oscilacija temperature u prostoriji preniska).

#### 4.7 Blokada tipki

Da biste izbjegli nehotične promjene postavki, moguće je zaključati regulator.

Zaključavanje regulatora:

- ▶ Istovremeno pritisnite tipke  ili  i držite ih duže od 5 sekundi.

Zaključavanje tipkovnice je aktivirano. Na zaslonu se prikazuje samo sobna temperatura.

Otključavanje regulatora:





- ▶ Istovremeno pritisnite tipke  ili  i držite ih duže od 5 sekundi.

Regulator je otključan.



#### 4.8 Kalibriranje uređaja

Da biste temperaturu prikazanu na zaslonu prilagodili stvarnoj sobnoj temperaturi, uređaj je moguće kalibrirati.

Kalibriranje uređaja:

- ▶ Izmjerite sobnu temperaturu i usporedite ju s temperaturom prikazanom na regulatoru.
- ▶ Istovremeno pritisnite tipke ,  i  i držite ih. Na zaslonu se prikazuju aktualna vrijednost korekcije (osnovna postavka 0,0 °C).
- ▶ Pritisnite tipku  ili  da biste vrijednošću korekcije od -3 °C do +3 °C prilagodili prikazanu temperaturu.

Dovršetak kalibriranja:

- ▶ Istovremeno pritisnite tipke ,  i  i držite ih. Uređaj je ponovno u aktualnom načinu rada.



Ako se 5 sekundi ili duže ne pritisne tipka, uređaj automatski napušta način kalibriranja.

## 5 Čišćenje i održavanje

Zabranjena je bilo kakva preinaka proizvoda.

- ▶ Ne upotrebljavati jaka ili nagrizajuća sredstva za čišćenje.
- ▶ **Odvojite uređaj prije čišćenja od dovoda struje i ostavite ga da se osuši prije ponovnog priključivanja.**
- ▶ Priključni se kabel ne smije staviti na ugrijani konvektor.
- ▶ Pripazite da voda ne proдре u električne dijelova.
- ▶ Rešetku za ulaz i izlaz zraka dva puta godišnje očistite usisavačem ili četkom kako biste uklonili prašinu i prljavštinu.

## 6 Zaštita okoliša i zbrinjavanje u otpad

Zaštita okoliša je osnovno načelo poslovanja tvrtke Bosch Gruppe.

Kvaliteta proizvoda, ekonomičnost i zaštita okoliša su jednako važni za nas. Striktno se pridržavamo zakona i propisa o zaštiti okoliša.

U svrhu zaštite okoliša te poštivanja ekonomskih načela koristimo samo najbolju tehniku i materijale.

### Ambalaža

Kod ambalažiranja držimo se sustava recikliranja koji su specifični za određene države te koje osiguravaju optimalnu reciklažu.

Svi upotrijebljeni materijali za ambalažu ne štete okolini i mogu se reciklirati.

### Rabljeni električni i elektronički uređaji



Ovaj simbol znači da se proizvod ne smije baciti s drugom vrstom otpada, nego se mora predati na mjestima za prikupljanje, obradu, recikliranje i odlaganje otpada.

Taj simbol vrijedi u zemljama u kojima se primjenjuju direktive o otpadnoj električnoj i elektroničkoj opremi, npr. "Direktiva o otpadnoj električnoj i elektroničkoj opremi u UK-u iz 2013. (s izmjenama i dopunama)". Ti propisi određuju okvir za povrat i reciklažu rabljenih elektroničkih uređaja koji se primjenjuje u svakoj državi.

Budući da elektronički uređaji mogu sadržavati opasne tvari, mora se reciklirati zasebno kako bi se smanjila bilo kakva potencijalna šteta na okoliš i ljudsko zdravlje. Osim toga, recikliranje elektroničkog otpada pomaže u očuvanju prirodnih resursa.

Za dodatne informacije o ekološkom odlaganju rabljenih električnih i elektroničkih uređaja obratite se ovlaštenim lokalnim tijelima, pružatelju usluga odlaganja kućanskog otpada ili dobavljaču kod kojeg ste kupili proizvod.

Više informacija možete pronaći ovdje:

[www.bosch-homecomfortgroup.com/en/company/legal-topics/weee/](http://www.bosch-homecomfortgroup.com/en/company/legal-topics/weee/)

## 7 Napomena o zaštiti podataka



Mi, **Robert Bosch d.o.o., Toplinska tehnika, Kneza Branimira 22, 10 040 Zagreb - Dubrava, Hrvatska**, obrađujemo informacije o proizvodu i upute za ugradnju, tehničke podatke i podatke o spajanju, podatke o

komunikaciji, podatke o registraciji proizvoda i povijest kupaca da bismo zajamčili funkcionalnost proizvoda (čl. 6 st. 1. podst. 1 b GDPR-a), kako bismo ispunili svoju odgovornost nadzora proizvoda, zbog sigurnosti proizvoda i iz sigurnosnih razloga (čl. 6. st. 1. podst. 1 f GDPR-a), da bismo zajamčili svoje pravo u vezi jamstva i pitanja registracije proizvoda (čl. 6. st. 1. podst. 1 f GDPR-a) i da bismo analizirali distribuciju svojih proizvoda i pružili individualizirane informacije i ponude povezane s proizvodom (čl. 6. st. 1. podst. 1 f GDPR-a). Za pružanje usluga kao što su usluge prodaje i marketinga, upravljanje ugovorima, upravljanje plaćanjima, programiranje, hosting podataka i telefonske usluge, možemo naručiti i prenijeti podatke vanjskim pružateljima usluga i/ili povezanim poduzećima tvrtke Bosch. U nekim slučajevima, ali samo ako je zajamčena odgovarajuća zaštita podataka, osobni se podaci mogu prenijeti primateljima izvan područja Europske ekonomske zajednice. Više informacija pruža se na upit. Možete se obratiti našem službeniku za zaštitu podataka na adresi: Data Protection Officer, Information Security and Privacy (C/ISP), Robert Bosch GmbH, Postfach 30 02 20, 70442 Stuttgart, NJEMAČKA.

Imate pravo prigovora na obradu vaših osobnih podataka na temelju čl. 6. st. 1. podst. 1 f GDPR-a na temelju stanja koja se odnose na vašu određenu situaciju ili kada se osobni podaci obrađuju zbog izravnih marketinških svrha, i to bilo kada. Kako biste ostvarili svoja prava, obratite nam se putem **[privacy.rbkn@bosch.com](mailto:privacy.rbkn@bosch.com)**. Za više informacija slijedite QR kod.

## 8 Uklanjanje smetnji

Smetnja	Uzroci	Pomoć
Uređaj grije stalno.	Na uređaj djeluje stalni propuh zraka.	▶ Zatvorite prozore i vrata.
	Odabrana snaga uređaja ne odgovara veličini prostorije. Konektor je dimenzioniran premalo.	▶ Provjerite je li odabrana snaga prikladna za veličinu prostorije (50 W/ m <sup>3</sup> ).
Površina konvektora vrlo je vruća.	Odabrana snaga uređaja ne odgovara veličini prostorije.	▶ Provjerite je li odabrana snaga prikladna za veličinu prostorije (50 W/ m <sup>3</sup> ).

tab. 102 Smetnje, moguća rješenja i pomoć

## 9 Podaci

### 9.1 Tehnički podaci

	Jedini ca	Heat Convector HC4000-5...-25
Radni napon	V	230 V AC ± 10 % 50 Hz
Nazivna snaga konvektora (→ sl. 22, [1], str. 102)	W	500, 1000, 1500, 2000, 2500
Tip/klasa zaštite	IP	24/II

	Jedini ca	Heat Convector HC4000-5...-25
Priključni kabel	–	1,3 m, izvedba utikača: CEE7/17
Područje postavljanja temperature	°C	7; 12...28
Montažni položaj	–	Vodoravno na zidu. S montiranim nogama okomito stojeći na tlu.

tab. 103 Tehnički podaci HC4000-5...-25

### 9.2 Podaci o proizvodu o potrošnji energije

Sljedeći podaci o proizvodu odgovaraju zahtjevima odredbe EU br. 2015/1188 kao nadopuna Direktive 2014/30/EU.

Podaci o proizvodu	Simbol	Jedini ca	Heat Convector HC4000-5...- 25
<b>Snaga grijanja</b>			
Nazivni toplinski učinak	P <sub>nenn</sub>	W	500; 1000; 1500; 2000; 2500
Minimalni učinak grijanja (indikativno)	P <sub>min</sub>	kW	0,0
Maksimalna trajna snaga	P <sub>max, c</sub>	kW	0,5; 1,0; 1,5; 2,0; 2,5
<b>Potrošnja pomoćne energije</b>			
Pri nazivnoj toplinskoj snazi	e <sub>lmaks</sub>	kW	0,0
Pri minimalnoj snazi grijanja	e <sub>lmin</sub>	kW	0,0
U načinu mirovanja	e <sub>lsb</sub>	kW	0,000

Podaci o proizvodu	Simbol	Jedini ca	Heat Convector HC4000-5...- 25
<b>Vrsta predaje topline / regulacija temperature prostorije</b>			
Električna regulacija temperature prostorije s tjednim timerom	–	–	Da
<b>Druge opcije upravljanja</b>			
Regulacija temperature prostorije s prepoznavanjem prisutnosti	–	–	Ne
Regulacija temperature prostorije s funkcijom prepoznavanja otvorenog prozora	–	–	Da
Regulacija temperature prostorije s opcijom daljinskog upravljanja	–	–	Ne

Podaci o proizvodu	Simbol	Jedini ca	Heat Convector HC4000-5...- 25
Regulacija temperature prostorije s adaptivnom regulacijom početka grijanja	–	–	Da
Regulacija temperature prostorije s ograničavanjem pogonskog vremena	–	–	Da (vremenski uklopni sat)
Regulacija temperature prostorije sa senzorom s crnom kuglom	–	–	Ne

tab. 104 Podaci o proizvodu o potrošnji energije

## 10 Adrese servisa

Adresu servisa za ovaj proizvod pronaći ćete ako skenirate QR kod u nastavku.



---

## Tartalomjegyzék

---

<b>1 Szimbólumok magyarázata és biztonsági tudnivalók</b> .....	<b>103</b>
1.1 Szimbólum-magyarázatok .....	103
1.2 Általános biztonsági tudnivalók .....	103
<b>2 A termékre vonatkozó adatok</b> .....	<b>104</b>
2.1 Megfelelőségi nyilatkozat .....	104
2.2 Szállítási terjedelem .....	104
2.3 A kifejezések magyarázata .....	104
2.4 Rendeltetésszerű használat .....	104
2.5 Termékismertetés .....	104
<b>3 Első üzembe helyezés</b> .....	<b>105</b>
<b>4 Kezelés és üzemeltetés</b> .....	<b>105</b>
4.1 A konvektor bekapcsolás/kikapcsolása .....	105
4.2 A vezérlőelektronika kezelése .....	105
4.2.1 A vezérlőelektronika bekapcsolása .....	105
4.3 Paraméterezés és beállítások .....	105
4.3.1 A Paraméterezés menü behívása .....	105
4.3.2 A beállítási menük behívása .....	105
4.3.3 A Paraméterezés menü elhagyása .....	105
4.4 Dátum és idő beállítása .....	106
4.5 Üzem módok és kijelzések a vezérlőelektronikán .....	106
4.5.1 Üzem módok behívása és beállítása .....	107
4.5.2 Fűtési üzemmód .....	107
4.5.3 ECO üzemmód .....	107
4.5.4 PROG üzemmód .....	107
4.5.5 A P6 napi program (egyéni) beállítása .....	108
4.5.6 Heti program 7d (egyéni) beállítása .....	109
4.5.7 TIMER üzemmód .....	109
4.5.8 Fagyvédelem .....	109
4.6 Az ablak nyitva funkció beállítása .....	109
4.7 Billentyűzár .....	110
4.8 A készülék kalibrálása .....	110
<b>5 Tisztítás és karbantartás</b> .....	<b>110</b>
<b>6 Környezetvédelem és megsemmisítés</b> .....	<b>111</b>
<b>7 Adatvédelmi nyilatkozat</b> .....	<b>111</b>

<b>8 Zavarok elhárítása</b> .....	<b>112</b>
<b>9 Adatok</b> .....	<b>112</b>
9.1 Műszaki adatok .....	112
9.2 Energiafogyasztásra vonatkozó termékadatok ..	112
<b>10 Szervizek címei</b> .....	<b>113</b>
<b>12 Appendix</b> .....	<b>203</b>

## 1 Szimbólumok magyarázata és biztonsági tudnivalók

### 1.1 Szimbólum-magyarázatok

#### Figyelmeztetések

A figyelmeztetéseken jelzőszavak jelölik a következmények fajtáját és súlyosságát, ha a veszély elhárítására vonatkozó intézkedések nem történnek meg.

A következő jelzőszavak vannak definiálva és kerülhetnek felhasználásra a jelen dokumentumban:

**VESZÉLY**

**VESZÉLY** azt jelenti, hogy súlyos, akár életveszélyes személyi sérülések következhetnek be.

**FIGYELMEZTETÉS**

**FIGYELMEZTETÉS** azt jelenti, hogy súlyos vagy életveszélyes személyi sérülések léphetnek fel.



**VIGYÁZAT**

**VIGYÁZAT** – azt jelenti, hogy könnyű vagy közepesen súlyos személyi sérülések léphetnek fel.

**ÉRTESÍTÉS**

**ÉRTESÍTÉS** – azt jelenti, hogy anyagi károk léphetnek fel.

#### Fontos információk



Az emberre vagy tárgyra vonatkozó, nem veszélyt jelző információkat a szöveg mellett látható tájékoztató szimbólum jelöli.

#### További szimbólumok

Szimbólum	Jelentés
▶	Teendő
→	Kereszthivatkozás a dokumentum más helyére
•	Felsorolás/listabejegyzés
–	Felsorolás/listabejegyzés (2. szint)

105. tábl.

## 1.2 Általános biztonsági tudnivalók

### ⚠ Tudnivalók a célcsoport számára

Ez a kezelési útmutató a termék üzemeltetője számára készült.

Minden, az utasításokban lévő előírást be kell tartani. Az utasítások figyelmen kívül hagyása személyi sérülésekhez – akár halálozashoz is –, valamint anyagi és környezeti károkhoz vezethet.

- ▶ A használat előtt olvassa el a kezelési útmutatókat (fűtésszabályozó stb.) és őrizze meg későbbi felhasználás céljából.
- ▶ Vegye figyelembe a biztonsági tudnivalókat és a figyelmeztetéseket.
- ▶ A tisztítást és karbantartást legalább évente egyszer végezze el a megadott időközönként. Ennek során ellenőrizze a teljes rendszer kifogástalan működését.
- ▶ A tapasztalt hiányosságokat haladéktalanul szüntesse meg.

### ⚠ Háztartási és hasonló célokra szolgáló elektromos készülékek biztonsága

Az elektromos helyiségfűtő berendezések veszélyeinek elkerülése érdekében a következő követelmények érvényesek az EN 60335-1 és az EN 60335-2-30 szerint:

„A 3 évesnél fiatalabb gyermekeket távol kell tartani, kivéve, ha folyamatosan felügyelik őket. A 3 évesnél idősebb és 8 évesnél fiatalabb gyermekek csak akkor kapcsolhatják be és ki a készüléket, ha felügyelet alatt állnak, vagy tájékoztatást kaptak a készülék biztonságos használatáról, és megértették az ebből eredő veszélyeket, feltéve, hogy a készüléket normál használati helyzetbe helyezték vagy telepítették. A 3 évesnél idősebb és 8 évesnél fiatalabb gyermekek nem dughatják a dugaszt az aljzatba, nem szabályozzák a készüléket, nem tisztíthatják a készüléket és/vagy nem végezhetnek karbantartást a felhasználó által.”

„Ha a tápkábel sérült, akkor a veszélyek elkerülése érdekében azt a gyártónak vagy a vevőszolgálatnak vagy hasonlóan képzett személynek kell kicserélnie.”

### ⚠ Házi és egyéb hasonló használatú elektromos készülékek biztonsága

Az elektromos készülékek okozta veszélyek elkerülésére az EN 60335-1 szerint a következő szabályok érvényesek:

„Ezt a készüléket a 8 éves vagy annál idősebb gyermekeknek, valamint lecsökkent fizikai, érzékszervi vagy mentális képességekkel vagy a tapasztalat és tudás hiányával rendelkező személyeknek csak felügyelet mellett vagy a készülék biztonságos használatára vonatkozó oktatás után és a veszélyek tudatában szabad kezelniük. A gyermekeknek nem szabad játszaniuk a készülékkel. Gyermekeknek nem szabad végezniük tisztítást és felhasználói karbantartást.”

„Ha hálózati csatlakozóvezeték megsérül, akkor azt a gyártónak, az ő vevőszolgálatának vagy egy hasonló képesítésű személynek kell kicserélnie, hogy a veszélyek elkerülhetők legyenek.“

### Szerelés és karbantartás

- ▶ Ne telepítse a készüléket elektromos aljzat alá vagy függönyök vagy más gyúlékony anyagok közelében.
- ▶ Ne használja a fűtést kád, zuhanyzó vagy úszómedence közvetlen közelében.
- ▶ Ne használja a terméket kicsi helyiségekben, ha azokat olyan emberek használják, akik nem képesek egyedül elhagyni a helyiséget, kivéve, ha a helyiséget folyamatosan figyelik.

### Forró felületek

A termék egyes részei felforrósodhatnak és égési sérülést okozhatnak, ha a bőrrel érintkeznek. Különös figyelmet kell fordítani, ha gyermekek és kiszolgáltatott felnőttek vannak jelen.

### Túlmelegedés veszélye, tűzveszély

A tűzveszély csökkentése:

- ▶ Tartson legalább 1 méter távolságot a légkiömlő és a textilek, függönyök vagy más gyúlékony anyagok között.
- ▶ Ne helyezzen semmit a konvektorra. Ne takarja le és ne másszon fel a konvektorra. 
- ▶ Ügyeljen a konvektor akadálytalan hőleadására.
- ▶ Csak a vízszintes és stabil felületen használja a terméket, vagy rögzítse a falhoz.

### Elektromos áramütés okozta életveszély!

A meghibásodott termék vagy csatlakozókábel megérintése áramütést okozhat.

- ▶ Ne használja a terméket, ha leesett.
- ▶ Ne használja a terméket, ha látható sérülések vannak.
- ▶ Ne nyissa ki a terméket.
- ▶ Kerüljön mindennemű beavatkozást.
- ▶ Ne használja tovább a terméket, és válassza le a tápfeszültségről.
- ▶ Forduljon a szervizhez.  
A szervizek címét lásd 10. fejezet, 113. oldal.

- vagy -

- ▶ Szakszerűen ártalmatlanítsa a terméket.

A konvektor csak a biztonsági területen kívül (szürkén ábrázolva, → 27. ábra, 115. oldal) állítható fel vagy telepíthető.

Ehhez:

- ▶ Vegye figyelembe a szerelési útmutatót.

## 2.1 Megfelelőségi nyilatkozat

Ez a termék felépítését és üzemi viselkedését tekintve megfelel az európai irányelveknek és a nemzeti követelményeknek.

 A CE-jelölés azt jelzi, hogy a termék megfelel a jelölés elhelyezéséről rendelkező összes EU jogi előírásnak.

A megfelelőségi nyilatkozat teljes szövege az Interneten elérhető: [www.bosch-thermotechnology.com](http://www.bosch-thermotechnology.com).

## 2.2 Szállítási terjedelem

- ▶ A szállítmány átvételekor ellenőrizze a csomagolás sértetlenségét.
- ▶ Ellenőrizze a szállítmány teljességét:
  - Heat Convector 4000
  - Műszaki dokumentáció

## 2.3 A kifejezések magyarázata

A Heat Convector 4000-t a továbbiakban terméknek, konvektornak vagy készüléknek is nevezzük.

## 2.4 Rendeltetésszerű használat

A konvektor lakóhelyiségek fűtésére tervezték.

- ▶ A csatlakozási feltételeket a műszaki adatokkal és az országspecifikus szabványokkal és előírásokkal összhangban kell betartani.
- ▶ A konvektort csak a biztonsági területen kívül (szürkén ábrázolva, → 27. ábra, 115. oldal) állítsa fel vagy telepítse.

Egyéb használat nem rendeltetésszerű használatnak minősül. Az ebből eredő károkért nem vállalunk felelősséget.

## 2.5 Termékmismertetés

A Heat Convector 4000 falra szerelhető vagy padlóra állítható (lábak nem tartozékok) elektromos lemezes konvektor helyiségek fűtésére (→ 25. ábra, 115. oldal).

**Jelmagyarázat az 25. ábrához, 115. oldal:**

- [1] Konvektor
- [2] Kijelző
- [3] Be/Ki kapcsoló

## 2 A termékre vonatkozó adatok

Ez az útmutató fontos információkat tartalmaz az üzemeltető számára a Heat Convector 4000 biztonságos üzemeltetése érdekében.



### 3 Első üzembe helyezés

Ha a készüléket telepítették, felállították vagy lényegesen hidegebb környezetből vitték a felállítási helyiségbe, akkor annak a szobahőmérsékletre kell melegelednie.

- ▶ Ne kapcsolja be a készüléket fél óráig.



Amikor a készülék első alkalommal melegszik fel, a gyártásból adódó maradványok megszáradása miatt enyhe (legfeljebb 2 óra) szaghatás lehetséges.

### 4 Kezelés és üzemeltetés

- ▶ Vegye figyelembe a biztonsági tudnivalókat (→ 1.2. fejezet, 103. oldal).

#### 4.1 A konvektor bekapcsolás/kikapcsolása

A konvektor a Be/Ki kapcsolón (→ 25. ábra, [3], 115. oldal) kapcsolható be és ki.

A konvektor bekapcsolása:

- ▶ Állítsa a kapcsolót **I** állásba.

A konvektor kikapcsolása:

- ▶ Állítsa a kapcsolót **O** állásba.



Csak akkor kapcsolja ki a konvektort a Be/Ki kapcsolóval, ha hosszú ideig nincs rá szükség, pl. a fűtési szezon végén.

#### 4.2 A vezérlőelektronika kezelése

A vezérlőelektronika kezelőelemeit lásd 4.5. fejezet, 106. oldal.



A vezérlőelektronikának nincs dátummemóriája. Ha a konvektor több mint 5 másodperc le van választva a hálózatról (dugvilla ki van húzva), akkor a dátum és az idő elvesznek. A fűtési programok megmaradnak.

##### 4.2.1 A vezérlőelektronika bekapcsolása

###### Be/Ki gomb

A vezérlőelektronika a kijelzőn található > gombbal (→ 26. ábra, [7], 115. oldal) kapcsolható be és ki.

A vezérlőelektronika bekapcsolása:

- ▶ Nyomja meg az > gombot.

A vezérlőelektronika kikapcsolása:

- ▶ Nyomja meg az > gombot legalább 5 másodpercig.

A vezérlőelektronika bekapcsolásakor a kijelzőn a legutóbb használt üzemmód jelenik meg az aktuális beállításokkal.

A kijelző első bekapcsolásakor a fűtési mód be van állítva. A hőmérséklet alapbeállítása fűtési üzemmódban 19 °C.



Ha a kijelzőt nem érinti meg, 5 perc elteltével elsötétül.

### 4.3 Paraméterezés és beállítások

#### 4.3.1 A Paraméterezés menü behívása

A készülék beállításai a Paraméterezés menüben végezhetők el.

A Paraméterezés menü behívása:

- ▶ Nyomja meg a > gombot, amíg fel nem gyullad az ellenőrző lámpa a  piktogram felett.  
A **no** villog.
- ▶ Nyomja meg a ^ vagy a v gombot, amíg meg nem jelenik a **go** szöveg.
- ▶ Nyomja meg a > gombot a **go** szöveg megerősítéséhez.  
A kijelzőn megjelenik a Paraméterezés menü.

#### 4.3.2 A beállítási menük behívása

A következő beállítási menük hívhatók be:

- Nap és idő (d/HH/MM)
- Napi program (P6)
- Heti program (7d)
- Ablak nyitva funkció (||)

Beállítási menü behívása:

- ▶ Hívja be a Paraméterezés menüt.
- ▶ Nyomja meg a > gombot, amíg fel nem gyullad a kívánt menü ellenőrző lámpája.

#### 4.3.3 A Paraméterezés menü elhagyása

A Paraméterezés menü elhagyása:

- ▶ Nyomja meg a > gombot, amíg fel nem gyullad az ellenőrző lámpa a  piktogram felett.  
A **no** villog.
- ▶ Nyomja meg a > gombot a **no** szöveg megerősítéséhez.  
A készülék fűtési üzemmódban van.





60 másodperc inaktivitás után az egyik beállítási menüben a vezérlőelektronika automatikusan kilép a menüből. A készülék ismét fűtési üzemmódban van.







#### 4.4 Dátum és idő beállítása







A napi és a heti programok beállítása előtt be kell állítani a napot és az időt.

A nap és az idő beállítása:



- ▶ Hívja be a Paraméterezés menüt (→ 4.3.1. fejezet, 105. oldal).  
A nap és az idő megjelenik a kijelzőn. A kijelzőn villog a **d/1** szöveg és nap beállítható.
- ▶ A nap módosításához nyomja meg a  vagy a  gombot. 1 a hétfőt 7 a vasárnapot jelöli.



- ▶ Nyomja meg a  gombot a beállított nap megerősítéséhez. A kijelzőn villog a **HH/12**. Az óra beállítható.
- ▶ Nyomja meg a  vagy a  gombot az óra (0-23) beállításához.
- ▶ Nyomja meg a  gombot a beállított óra megerősítéséhez. A kijelzőn villog a **□□/00**. A perc beállítható.
- ▶ Nyomja meg a  vagy a  gombot a perc (0-59) beállításához.
- ▶ Nyomja meg a  gombot a beállított perc megerősítéséhez. A kijelzőn megjelenik a Napi program menü (P6).

#### 4.5 Üzem módok és kijelzések a vezérlőelektronikán

Pozíciószám		Üzem mód	Leírás	
1		Fűtési üzemmód	Állítsa be a fűtési üzemmód hőmérsékletét.	→ 4.5.2. fejezet, 107. oldal
2		ECO	Energiatakarékos üzemmód. A hőmérséklet az alapbeállításban 3 °C értékkel a fűtési üzemmód hőmérséklete alá van beállítva.	→ 4.5.3. fejezet, 107. oldal
3		PROG	Automatikus átkapcsolás a fűtési üzemmód és az ECO üzemmód között.	→ 4.5.4. fejezet, 107 →. oldal 4.5.5. fejezet, 108 →. oldal 4.5.6. fejezet, 109. oldal
4		TIMER	Időzítő az időprogramhoz a készülék be-/kikapcsolásához.	→ 4.5.7. fejezet, 109. oldal

106. tábl. Üzem módok a vezérlőelektronikán (→ 26. ábra, 115. oldal)

Pozíciószám	Szimbólum	Magyarázat
15		<b>Dátum és idő beállítása</b> A nap és az idő beállításakor villog a LED a szimbólum felett (→ 4.4. fejezet, 106. oldal).
16		<b>Heti program 7d</b> A heti program 7d beállításakor villog a LED a szimbólum felett (→ 4.5.6. fejezet, 109. oldal).
14		<b>Napi program P6</b> A napi program P6 beállításakor villog a LED a szimbólum felett (→ 4.5.5. fejezet, 108. oldal).

Pozíciószám	Szimbólum	Magyarázat
5		<b>Nyitott ablak észlelése</b> A hőmérséklet hirtelen csökkenése miatt ez a funkció észleli, hogy a helyiségben nyitva van egy ablak.
6		<b>Beállítások</b> A szimbólumon keresztül beállítások végezhetőek el.
12		<b>Fűtés</b> Ha világít a LED a szimbólum mellett, a készülék fűt.
7/8		<b>Üzem mód/Megerősítés/Be</b> Ez a gomb az üzemmód kiválasztására vagy a beállítás megerősítésére szolgál. Kikapcsolt készülék esetén a készülék ezzel a gombbal kapcsolható be.

Pozíciószám	Szimbólum	Magyarázat
11/10/9	  	<b>Le/Fel/Billentyűzár</b> Ezekkel a gombokkal csökkenthető, ill. növelhető az érték (pl. hőmérséklet). A billentyűzár mindkét gombbal aktiválható, hogy megakadályozzák a beállítások véletlenszerű megváltoztatását.
13		<b>Display-kijelzés</b>

107. tábl. Kijelzések (→ 26. ábra, 115. oldal)

#### 4.5.1 Üzem módok behívása és beállítása

Üzem mód behívása:

- ▶ Nyomja meg a > gombot, amíg fel nem gyullad az ellenőrző lámpa a kívánt üzemmód piktogramja alatt.  
A kijelzőn megjelenik az üzemmódhoz beállított legutóbbi hőmérséklet.

Az üzemmód hőmérsékletének módosítása:

- ▶ Nyomja meg a ^ vagy a v gombot a kívánt érték beállításához.  
5 másodperc inaktivitás után automatikusan mentésre kerül a beállított hőmérséklet.  
A kijelzőn megjelenik a helyiség hőmérséklet.

#### 4.5.2 Fűtési üzemmód

A vezérlőelektronika a beállított hőmérsékleten tartja a konvektort.

A kívánt hőmérséklet 7 °C és 12 °C, valamint 28 °C között állítható be. Az alapbeállítás 19 °C.

A fűtési üzemmód behívása és beállítása:

- ▶ Az eljárásmodot lásd 4.5.1. fejezet, 107. oldal.

#### Előre meghatározott napi programok (P1 ... P5)

Az előre meghatározott programok fűtési fázisait a következő táblázatok mutatják.

A programok (P1...P5) nem módosíthatók.



Ha a fűtési üzemmód hőmérsékletét alacsonyabbra állítják be, mint az ECO üzemmód hőmérséklete, az ECO hőmérséklet beállítása automatikusan 1 °C értékkel a fűtési üzemmód hőmérséklet alá csökken.

#### 4.5.3 ECO üzemmód

Az ECO üzemmód hőmérsékletének alapbeállítása 3 °C értékkel a fűtési üzemmód hőmérséklete alá van beállítva.

A kívánt hőmérséklet 6 °C és 1 °C közötti tartományban állítható be az aktuális üzemmód hőmérséklete alá.

Az ECO üzemmód behívása és beállítása:

- ▶ Az eljárásmodot lásd 4.5.1. fejezet, 107. oldal.



Javasoljuk az ECO üzemmódot éjszaka beállítani, vagy ha a helyiséget 2 óránál tovább nem használják.

#### 4.5.4 PROG üzemmód

A PROG üzemmód behívása és beállítása:

- ▶ Az eljárásmodot lásd 4.5.1. fejezet, 107. oldal.



A PROG üzemmódra olyan hőmérsékletek vonatkoznak, amelyek a 4.5.2. és 4.5.3. fejezetben leírtak szerint állíthatók be. A napi és a heti program szabályozza, hogy melyik üzemmód aktív.

5 előre meghatározott napi program érhető el (P1...P5). Egy további tesztprogram (P6) egyénileg beállítható (→ 4.5.5. fejezet, 108. oldal). A heti program (7d) ezekből a programokból áll. A heti program egyénileg beállítható (→ 4.5.6. fejezet, 109. oldal).



A következő táblázatokban fekete négyzet jelzi a fűtési üzemmódot, üres négyzet az ECO üzemmódot.

Időtartam	00	01	02	03	04	05	06	07	08	09	10	11	12	13	14	15	16	17	18	19	20	21	22	23
üzemmód							■	■											■	■	■	■		

108. tábl. P1 program

A P1 az előre definiált program, amelyet a rendszer távollét esetén az adott napon javasol (ECO fűtési

üzemmód: 22:00...06:00 óra és 08:00...18:00 óra; fűtési üzemmód: 06:00...08:00 óra és 18:00...22:00 óra).

Időtartam	00	01	02	03	04	05	06	07	08	09	10	11	12	13	14	15	16	17	18	19	20	21	22	23
üzemmód							■	■					■	■					■	■	■	■		

109. tábl. P2 program

A P2 az előre definiált program, amelyet a rendszer déli távollét esetén az adott napon javasol (ECO üzemmód: 22:00...06:00 óra, 08:00...12:00 óra és 14:00...18:00; fűtési üzemmód: 06:00...08:00 óra, 12:00...14:00 óra és 18:00...22:00 óra).

Időtartam	00	01	02	03	04	05	06	07	08	09	10	11	12	13	14	15	16	17	18	19	20	21	22	23
üzemmód									■	■	■	■	■	■	■	■	■	■	■	■	■	■		

110. tábl. P3 program

A P3 az előre definiált program, amelyet a rendszer folyamatos távollét esetén, pl. szombaton vagy vasárnap javasol (ECO üzemmód: 22:00...08:00 óra; fűtési üzemmód: 08:00...22:00 óra).

Időtartam	00	01	02	03	04	05	06	07	08	09	10	11	12	13	14	15	16	17	18	19	20	21	22	23
üzemmód	■	■	■	■	■	■	■	■	■	■	■	■	■	■	■	■	■	■	■	■	■	■	■	■

111. tábl. P4 program

A P4 az előre definiált program, amelyet a rendszer folyamatos fűtési üzemmód esetén javasol.

Időtartam	00	01	02	03	04	05	06	07	08	09	10	11	12	13	14	15	16	17	18	19	20	21	22	23
üzemmód																								

112. tábl. P5 program

A P5 az előre definiált program, amelyet a rendszer folyamatos ECO üzemmód esetén javasol.

#### 4.5.5 A P6 napi program (egyéni) beállítása

Ha a napot és az időt korábban beállították, akkor a P6 napi programot már kiválasztotta, és az első két lépés nem szükséges.

A P6 napi program beállítása:

- ▶ Hívja be a Paraméterezés menüt (→ 4.3.1. fejezet, 105. oldal).
- ▶ Hívja be a Napi program beállítási menüt (P6) (→ 4.3.2. fejezet, 105. oldal).  
A kijelzőn villog a **P6/no**.
- ▶ Nyomja meg a  $\wedge$  vagy a  $\vee$  gombot, amíg meg nem jelenik a **P6/go** szöveg.

- ▶ Nyomja meg a  $\>$  gombot a **P6/go** szöveg megerősítéséhez. A kijelzőn villog a **00/Ec**. A **00** az órát az **Ec** az ECO üzemmódot jelöli.
- ▶ Nyomja meg a  $\wedge$  vagy a  $\vee$  gombot az **Ec** üzemmód (ECO) **Co** üzemmódra (fűtési üzem) módosításához.
- ▶ Nyomja meg a  $\>$  gombot a beállított üzemmód megerősítéséhez a megjelenített órához. A kijelzőn villog a **01/Ec**.
- ▶ Ismétlje meg a folyamatot minden órára vonatkozóan (0-23). Az utolsó óra (23) beállítása után a kijelzőn villog a **P6/no** szöveg.
- ▶ Nyomja meg a  $\>$  gombot a P6 napi program megerősítéséhez. A kijelzőn megjelenik a heti program (7d).

A táblázat a P6 napi program előre definiált beállításait jelöli.

Időtartam	00	01	02	03	04	05	06	07	08	09	10	11	12	13	14	15	16	17	18	19	20	21	22	23
üzemmód							■	■											■	■	■	■		



113. tábl. P6 program (egyénileg beállítható)





A P6 a P1 program előre definiált beállításával rendelkezik (ECO fűtési üzemmód: 22:00...06:00 óra és 08:00...18:00 óra; fűtési üzemmód: 06:00...08:00 óra és 18:00...22:00 óra).

#### 4.5.6 Heti program 7d (egyéni) beállítása

Ha a P6 napi programot beállították, akkor a 7d heti programot már kiválasztotta, és az első két lépés nem szükséges.

A heti program 7d beállítása:

- ▶ Hívja be a Paraméterezés menüt (→ 4.3.1. fejezet, 105. oldal).
- ▶ Hívja be a Heti program 7d beállítási menüt (→ 4.3.2. fejezet, 105. oldal).  
A kijelzőn villog a **7d/no**.
- ▶ Nyomja meg a  vagy a  gombot, amíg meg nem jelenik a **7d/go** szöveg.

- ▶ Nyomja meg a  gombot a **7d/go** szöveg megerősítéséhez. A kijelzőn villog a **d1/P1**. A **d1** a napot, a **P1** a naphoz előre beállított programot jelöli.
- ▶ A program módosításához (**P1-P6**) nyomja meg a  vagy a  gombot.
- ▶ Nyomja meg a  gombot a beállított program megerősítéséhez a megjelenített naphoz. A kijelzőn villog a **d2/P1**.
- ▶ Ismételje meg a folyamatot minden napra vonatkozóan (d1-d7).  
Az utolsó nap (d7) beállítása után a kijelzőn villog a **7d/no** szöveg.
- ▶ Nyomja meg a  gombot a heti program 7d megerősítéséhez.  
A kijelzőn megjelenik az ablak nyitva funkció.

A táblázat a heti program 7d előre definiált beállításait jelöli. A hét minden napjához egy napi program (P1-P6) rendelhető hozzá.

Nap	d1	d2	d3	d4	d5	d6	d7
Program	P1	P1	P2	P1	P1	P3	P3

114. tábl. Heti program 7d (egyéni) beállítható



#### 4.5.7 TIMER üzemmód

A TIMER üzemmódban a beállított program 8 órán keresztül megváltoztatható (felülírható). Az időzítő lejártakor a konvektor visszatér a beállított programhoz.



Az alapbeállítás 1 óra.

Az időzítő 1 és 8 óra között változtatható (1 órás intervallumban).

A TIMER üzemmód behívása:

- ▶ Nyomja meg a  gombot, amíg fel nem gyullad az ellenőrző lámpa a  piktogram alatt.  
A kijelzőn megjelenik az aktuálisan beállított idő, amely letelte után a készülék kikapcsol.

A TIMER üzemmód időbeállításának megváltoztatása:

- ▶ Nyomja meg a  vagy a  gombot a kívánt idő (1...8 óra között) beállításához.  
5 másodperc inaktivitás után automatikusan mentésre kerül a beállított hőmérséklet.  
A kijelzőn megjelenik a helyiség hőmérséklet.

A TIMER üzemmód elhagyása:

- ▶ Nyomja meg az  gombot.  
Az időzítő megáll. A kijelzőn megjelenik a Paraméterezés menü.
- ▶ **Figyelem:** Ha a PROG üzemmód ki van választva, a hőmérséklet akár 6 °C értékkel alacsonyabb (alapbeállítás 3 °C). Ez azokra az időpontokra vonatkozik, amelyekben az ECO üzemmód aktív (→ 4.5.3. fejezet, 107. oldal).

#### 4.5.8 Fagyvédelem

A fagyvédelem üzemmód a fűtési üzemmóddal is beállítható.

A fagyvédelem beállítása:

- ▶ Állítsa be a fűtési üzemmód hőmérsékletét 7 °C értékre.  
A konvektor aktiválódik, ha a helyiség hőmérséklete 7 °C alá csökken.  
Ha a beállított program az ECO üzemmódba vált, a beállított fagyvédelmi hőmérséklet 6 °C értékre csökken.

#### Figyelem:

Ha a PROG üzemmód ki van választva, a hőmérséklet azokban az időpontokban, amelyekben az ECO üzemmód aktív, 6 °C értékkel csökken (alapbeállítás 3 °C) (→ 4.5.3. fejezet, 107. oldal).





Javasoljuk ezt az üzemmódot beállítani, vagy ha a helyiséget több napig nem használják.

#### 4.6 Az ablak nyitva funkció beállítása

Ha a 7d heti programot beállították, akkor az ablak nyitva funkciót már kiválasztotta, és az első két lépés nem szükséges.



Az ablak nyitva funkció aktiválása:

- ▶ Hívja be a Paraméterezés menüt (→ 4.3.1. fejezet, 105. oldal).

- ▶ Hívja be a Heti program 7d beállítási menüt (→ 4.3.2. fejezet, 105. oldal).  
A kijelzőn villog a ][/oF.
- ▶ Nyomja meg a  vagy a  gombot, amíg meg nem jelenik a ][/on szöveg.
- ▶ Nyomja meg a  gombot a ][/on szöveg megerősítéséhez. Az ablak nyitva funkció aktiválva van. A kijelzőn megjelenik a Paraméterezés menü.

Ha a készülék nyitott ablakot észlel abban a helyiségben, amelyben telepítve van, akkor a készülék leállítja a fűtést, és a kijelzőn villog a ][/.



A fűtési üzem folytatása:

- ▶ Nyomja meg a  vagy a  gombot, amíg meg nem jelenik a ][/go szöveg.
- ▶ Nyomja meg a  gombot a ][/go szöveg megerősítéséhez. A készülék ismét fűtési üzemben van. A kijelzőn megjelenik a helyiség hőmérséklet.





Bizonyos esetekben a készülék nem képes észlelni egy nyitott ablakot

(például ha a készüléket a helyiség izolált részén, a huzattól távol helyezte el, ha egy hőforrás közelében helyezkedik el, vagy ha a szoba hőmérsékleti ingadozása túl alacsony).

- ▶ Nyomja meg a  vagy a  gombot, hogy a -3 °C ...+3 °C korrekciós értékkel beállítsa a jelzett hőmérsékletet.

A kalibrálás befejezése:

- ▶ Nyomja meg egyszerre a , a  és a  gombokat. A készülék ismét az aktuális üzemmódban van.



Ha 5 másodpercig vagy hosszabb ideig egyetlen gombot sem nyom meg, a készülék automatikusan kilép a kalibrálási módból.

## 5 Tisztítás és karbantartás



A termékbe történő bármilyen beavatkozás tilos.

- ▶ Ne használjon súroló vagy maró hatású tisztítószeret.
- ▶ **Tisztítás előtt válassza le a készüléket a hálózatról, és újracsatlakozás előtt hagyja megszáradni.**
- ▶ Ne fektesse a csatlakozókábelt a forró konvektorra.
- ▶ Ügyeljen arra, hogy ne kerüljön víz az elektromos alkatrészekbe.
- ▶ Tisztítsa meg a levegő bemeneti és kimeneti rácsát a portól és szennyeződéstől hathavonta porszívóval vagy kefével.



### 4.7 Billentyűzár

A beállítások véletlen megváltoztatásának elkerülése érdekében a vezérlőelektronikát zárolni lehet.

A vezérlőelektronika zárolása:

- ▶ Nyomja meg egyszerre a  és a  gombot 5 másodpercig.  
A billentyűzár aktiválva van. A kijelzőn megjelenik a helyiség hőmérséklet.



A vezérlőelektronika zárolásának feloldása:

- ▶ Nyomja meg egyszerre a  és a  gombot 5 másodpercig.  
A vezérlőelektronika zárolása fel van oldva.

### 4.8 A készülék kalibrálása

A készüléket úgy lehet kalibrálni, hogy a kijelzőn megjelenő hőmérsékletet igazítsa a tényleges szobahőmérsékletre.

A készülék kalibrálása:

- ▶ Mérje meg a helyiség hőmérsékletét, és vesse össze a vezérlőelektronikán jelzett hőmérséklettel.
- ▶ Nyomja meg egyszerre a , a  és a  gombokat. A kijelzőn megjelenik az aktuális korrekciós érték (alapbeállítás 0,0 °C).

## 6 Környezetvédelem és megsemmisítés

A környezetvédelem a Bosch csoport vállalati alapelvét képezi. A termékek minősége, a gazdaságosság és a környezetvédelem számunkra egyenrangú célt képez. A környezetvédelmi törvények és előírások szigorúan betartásra kerülnek. A környezet védelmére a gazdasági szempontokat figyelembe véve a lehető legjobb technológiát és anyagokat alkalmazzuk.

### Csomagolás

A csomagolásnál részesei vagyunk az országspecifikus értékesítési rendszereknek, amelyek optimális újrafelhasználást biztosítanak.

Minden általunk használt csomagolóanyag környezetbarát és újrahasznosítható.

### Régi elektromos és elektronikus készülékek



Ez a szimbólum azt jelenti, hogy a terméket nem szabad más hulladékokkal együtt ártalmatlanítani, hanem kezelés, gyűjtés, újrahasznosítás és ártalmatlanítás céljából el kell vinni a hulladékgyűjtő helyekre.

A szimbólum elektronikus hulladékokra vonatkozó előírásokkal, például „2012/19/EK európai rendelet használt elektromos és elektronikus készülékekre” rendelkező országokra érvényes. Ezek az előírások azokat a keretfeltételeket rögzítik, amelyek az egyes országokban a használt elektronikus készülékek visszaadására és újrahasznosítására érvényesek.

Mivel az elektronikus készülékek veszélyes anyagokat tartalmazhatnak, azokat a felelősség tudatában kell újrahasznosítani annak érdekében, hogy a lehetséges környezeti károkat és az emberek egészségére vonatkozó veszélyeket minimalizálni lehessen. Ezen túlmenően az elektronikus hulladék újrahasznosítása a természetes források kíméléséhez is hozzájárul.

Kérjük, hogy a használt elektromos és elektronikus készülékek környezet számára elviselhető ártalmatlanítására vonatkozó további információért forduljon az illetékes helyi hatóságokhoz, az Önnel kapcsolatban álló hulladék-ártalmatlanító vállalathoz vagy ahhoz a kereskedőhöz, akitől a terméket vásárolta.

További információkat itt találhat:

[www.bosch-homecomfortgroup.com/en/company/legal-topics/weee/](http://www.bosch-homecomfortgroup.com/en/company/legal-topics/weee/)

## 7 Adatvédelmi nyilatkozat



Cégünk, a **Robert Bosch Kft., Termotechnika Üzletág, 1103 Budapest, Gyömrői út 104., Magyarország**, termék- és beépítési tudnivalókat, technikai és csatlakozási adatokat, kommunikációs adatokat,

termékrejestrációs és ügyféladatok előzményeit dolgoz fel a termék funkcionalitásának biztosítása érdekében (GDPR 6. cikk, 1. bekezdés 1 b albekezdés), a termékfelügyeleti kötelezettség teljesítése és a termékbiztonsági és biztonsági okok miatt (GDPR 6. cikk, 1. bekezdés 1 f albekezdés), a garanciális és termékrejestrációs kérdésekkel kapcsolatos jogaink védelme érdekében (GDPR 6. cikk, 1. bekezdés 1 f albekezdés) valamint, hogy elemezzük termékeink forgalmazását, és személyre szabott információkat és ajánlatokat adjunk a termékhez (GDPR 6. cikk, 1. bekezdés 1. albekezdés). Az olyan szolgáltatások nyújtása érdekében, mint az értékesítési és marketing szolgáltatások, szerződéskezelés, fizetéskezelés, programozás, adattárolás és a forródrót-szolgáltatások, összeállíthatunk és továbbíthatunk adatokat külső szolgáltatók és/vagy a Bosch kapcsolt vállalkozásai részére. Bizonyos esetekben, de csak akkor, ha megfelelő adatvédelem biztosított, a személyes adatokat az Európai Gazdasági Térségen kívüli címzettek részére is továbbítani lehet. További információ nyújtása kérésre történik. A következő címen léphet kapcsolatba az adatvédelmi tisztviselővel: Adatvédelmi tisztviselő, információbiztonság és adatvédelem (C/ISP), Robert Bosch GmbH, Postafiók 30 02 20, 70444 Stuttgart, NÉMETORSZÁG.

Önnek joga van ahhoz, hogy bármikor tiltakozzon a személyes adatainak a kezelése ellen (GDPR 6. cikk, 1. bekezdés 1 f albekezdés alapján) az Ön konkrét helyzetével vagy közvetlen marketing céllal kapcsolatos okokból. Jogainak gyakorlásához kérjük, lépjen kapcsolatba velünk a **DPO@bosch.com** címen. További információért kérjük, kövesse a QR-kódot.

## 8 Zavarok elhárítása

Üzemzavar	Okok	Megoldás
A készülék folyamatosan melegszik.	A készülék állandó huzatnak van kitéve.	▶ Zárja be az ablakokat és ajtókat.
	A kiválasztott készülék teljesítmény nem felel meg a helyiség méretének. A konvektor túl kicsi.	▶ Ellenőrizze, hogy a kiválasztott teljesítmény megfelel-e a helyiség méretének (50 W/ m <sup>3</sup> ).
A konvektor felülete nagyon forró.	A kiválasztott készülék teljesítmény nem felel meg a helyiség méretének.	▶ Ellenőrizze, hogy a kiválasztott teljesítmény megfelel-e a helyiség méretének (50 W/ m <sup>3</sup> ).

115. tábl. Üzemzavarok, lehetséges okok és megoldás

## 9 Adatok

### 9.1 Műszaki adatok

	Egység	Heat Convector HC4000-5...-25
Üzemi feszültség	V	230 V AC ± 10 % 50 Hz
A konvektor névleges teljesítménye (→ 25. ábra, [1], 115. oldal)	W	500, 1000, 1500, 2000, 2500
Védettségi fokozat/érintésvédelmi osztály	IP	24/II

	Egység	Heat Convector HC4000-5...-25
Csatlakozókábel	–	1,3 m, csatlakozódugó kivitele: CEE7/17
Hőmérsékletbeállítási tartomány	°C	7; 12...28
Szerelési helyzet	–	Függőlegesen a falon. Felszerelt lábakkal függőlegesen a padlón állva.

116. tábl. Műszaki adatok HC4000-5...-25

### 9.2 Energiafogyasztásra vonatkozó termékadatok

A következő termékadatok megfelelnek a 2015/1188/EU rendeletnek a 2014/30/EU irányelv kiegészítésére vonatkozó követelményeinek.

Termékismertető adatok	Szimbó-lum	Egység	Heat Convector HC4000-5...-25
<b>Fűtőtelijsítmény</b>			
Névleges hőteljesítmény	P <sub>név</sub>	W	500; 1000; 1500; 2000; 2500
Minimális fűtőtelijsítmény (indikatív)	P <sub>min</sub>	kW	0,0
Maximális folyamatos teljesítmény	P <sub>max, c</sub>	kW	0,5; 1,0; 1,5; 2,0; 2,5
<b>Villamosgédenergia-fogyasztás</b>			

Termékismertető adatok	Szimbó-lum	Egység	Heat Convector HC4000-5...-25
Névleges hőteljesítmény esetén	e <sub>lmax</sub>	kW	0,0
Minimális fűtőtelijsítmény esetén	e <sub>lmin</sub>	kW	0,0
Készlenléti módban	e <sub>lsub</sub>	kW	0,000
<b>Hőleadás/helyiség hőmérséklettől függő szabályozás jellege</b>			
Elektronikus helyiség hőmérséklet szabályozás heti időzítővel	–	–	Igen
<b>Egyéb vezérlési opciók</b>			



Termékismertető adatok	Szimbólum	Egység	Heat Convector HC4000-5...-25
Helyiség hőmérséklettől függő szabályozás jelenlét érzékeléssel	–	–	Nem
Helyiség hőmérséklettől függő szabályozás nyitott ablak észlelése funkcióval	–	–	Igen
Helyiség hőmérséklettől függő szabályozás távvezérlő opcióval	–	–	Nem
Helyiség hőmérséklettől függő szabályozás a fűtés kezdetének adaptív szabályozásával	–	–	Igen
Helyiség hőmérséklettől függő szabályozás üzemidő korlátozással	–	–	Igen (kapcsolóóra)
Helyiség hőmérséklettől függő szabályozás fekete golyós érzékelővel	–	–	Nem

117. tábl. Energiafogyasztásra vonatkozó termékadatok

## 10 Szervizek címei

A termékszervizek címeit az alábbi QR-kód beolvasásával találhatja meg.



<b>Indice</b>	
<b>1 Significato dei simboli e avvertenze di sicurezza . . . . .</b>	<b>115</b>
1.1 Significato dei simboli . . . . .	115
1.2 Avvertenze di sicurezza generali . . . . .	115
<b>2 Descrizione del prodotto . . . . .</b>	<b>116</b>
2.1 Dichiarazione di conformità . . . . .	116
2.2 Volume di fornitura. . . . .	116
2.3 Significato del termine. . . . .	116
2.4 Utilizzo conforme alle indicazioni . . . . .	116
2.5 Descrizione del prodotto . . . . .	116
<b>3 Prima messa in funzione . . . . .</b>	<b>117</b>
<b>4 Impostazione di comando e funzionamento . . . . .</b>	<b>117</b>
4.1 Accensione/spengimento del convettore. . . . .	117
4.2 Impostazione di comando del termoregolatore . . . . .	117
4.2.1 Accendere il termoregolatore . . . . .	117
4.3 Parametrizzazione e impostazioni . . . . .	117
4.3.1 Selezione del menu Parametrizzazione . . . . .	117
4.3.2 Selezione dei menu di impostazione . . . . .	117
4.3.3 Chiusura del menu Parametrizzazione. . . . .	117
4.4 Impostare il giorno della settimana e l'ora . . . . .	118
4.5 Tipi di funzionamento e visualizzazioni sul termoregolatore . . . . .	118
4.5.1 Selezione e impostazione dei tipi di funzionamento . . . . .	119
4.5.2 Tipo di funzionamento Funzionamento in riscaldamento . . . . .	119
4.5.3 Tipo di funzionamento ECO . . . . .	119
4.5.4 Tipo di funzionamento PROG . . . . .	119
4.5.5 Impostazione del programma giornaliero P6 (personalizzato) . . . . .	121
4.5.6 Impostazione del programma settimanale 7d (personalizzato) . . . . .	121
4.5.7 Tipo di funzionamento TIMER . . . . .	122
4.5.8 Protezione antigelo . . . . .	122
4.6 Impostazione della funzione finestra aperta . . . . .	122
4.7 Blocco dei tasti . . . . .	123
4.8 Calibrazione dell'apparecchio . . . . .	123
<b>5 Pulizia e manutenzione . . . . .</b>	<b>123</b>
<b>6 Protezione ambientale e smaltimento . . . . .</b>	<b>124</b>
<b>7 Informativa sulla protezione dei dati . . . . .</b>	<b>124</b>
<b>8 Eliminazione delle disfunzioni . . . . .</b>	<b>125</b>
<b>9 Dati . . . . .</b>	<b>125</b>
9.1 Dati tecnici . . . . .	125
9.2 Dati sul prodotto per il consumo energetico . . . . .	125
<b>10 Indirizzi di assistenza . . . . .</b>	<b>126</b>
<b>12 Appendix . . . . .</b>	<b>203</b>

## 1 Significato dei simboli e avvertenze di sicurezza

### 1.1 Significato dei simboli

#### Avvertenze di sicurezza generali

Nelle avvertenze le parole di segnalazione indicano il tipo e la gravità delle conseguenze che possono derivare dalla non osservanza delle misure di sicurezza.

Di seguito sono elencate e definite le parole di segnalazione che possono essere utilizzate nel presente documento:

 **PERICOLO**  
**PERICOLO** significa che succederanno danni gravi o mortali alle persone.

 **AVVERTENZA**  
**AVVERTENZA** significa che possono verificarsi danni alle persone da gravi a mortali.

 **ATTENZIONE**  
**ATTENZIONE** significa che possono verificarsi danni lievi o medi alle persone.

**AVVISO**  
**AVVISO** significa che possono verificarsi danni a cose.

#### Informazioni importanti

 Informazioni importanti che non comportano pericoli per persone o cose vengono contrassegnate dal simbolo info mostrato.

#### Altri simboli

Simbolo	Significato
▶	Fase operativa
→	Riferimento incrociato ad un'altra posizione nel documento
•	Enumerazione/inserimento lista
-	Enumerazione/inserimento lista (secondo livello)

Tab. 118

## 1.2 Avvertenze di sicurezza generali

### Informazioni per il gruppo di destinatari

Le presenti istruzioni per l'uso si rivolgono al gestore del prodotto.

Osservare le indicazioni riportate in tutte le istruzioni. La mancata osservanza può causare gravi danni alle persone, con conseguenze anche letali, nonché danni alle cose o all'ambiente.

- ▶ Leggere le istruzioni per l'uso (termoregolatore del riscaldamento, ecc.) prima dell'utilizzo e conservarle.
- ▶ Rispettare le avvertenze e gli avvisi di sicurezza.
- ▶ Eseguire la pulizia e la manutenzione nel rispetto degli intervalli indicati e comunque almeno una volta all'anno. In tale occasione verificare che tutto l'impianto funzioni perfettamente.
- ▶ Far eliminare immediatamente eventuali difetti riscontrati.

### Sicurezza degli apparecchi elettrici per l'uso domestico ed utilizzi similari

Per evitare i pericoli derivanti dagli apparecchi per riscaldamento ambiente, ai sensi delle norme EN 60335-1 e EN 60335-2-30 devono essere osservate le seguenti indicazioni:

«Tenere fuori della portata dei bambini di età inferiore ai 3 anni, se non costantemente sorvegliati. I bambini di età uguale o superiore ai 3 anni e inferiore agli 8 anni possono accendere e spegnere l'apparecchio soltanto se agiscono sotto la supervisione di un adulto o soltanto se sono stati istruiti sull'uso sicuro dell'apparecchio e sono consapevoli dei pericoli ad esso collegati, a condizione che l'apparecchio sia collocato o installato nella sua normale posizione d'utilizzo. I bambini di età uguale o superiore ai 3 anni e inferiore agli 8 anni non sono autorizzati a infilare il giunto ad innesto nella presa di corrente, a regolare l'apparecchio, a pulire l'apparecchio e/o ad eseguire gli interventi di manutenzione a cura dell'utente.»

«Se viene danneggiato il cavo di rete, questo deve essere sostituito dal produttore, dal suo servizio di assistenza clienti o da una persona parimenti qualificata, al fine di evitare pericoli.»

### Sicurezza degli apparecchi elettrici per l'uso domestico ed utilizzi similari

Per evitare pericoli derivanti da apparecchi elettrici, valgono le seguenti direttive secondo CEI EN 60335-1:

«Questo apparecchio può essere utilizzato da bambini a partire dagli 8 anni in su di età, e da persone con ridotte capacità fisiche, sensoriali o mentali o con esperienza e conoscenza inadeguate, solo se sono supervisionati o se sono stati istruiti sull'utilizzo sicuro dell'apparecchio e se hanno compreso i pericoli derivanti da esso. I bambini non devono giocare con l'apparecchio. La pulizia e la manutenzione non devono essere eseguite da bambini senza supervisione.»

«Se viene danneggiato il cavo di alimentazione alla rete, questo deve essere sostituito dal produttore, dal suo servizio di assistenza clienti o da una persona parimenti qualificata, al fine di evitare pericoli.»

### **⚠ Installazione e utilizzo**

- ▶ Non installare l'apparecchio sotto una presa di corrente o vicino a tendaggi o altri materiali infiammabili.
- ▶ Non utilizzare il riscaldamento nelle immediate vicinanze di una vasca da bagno, una doccia o una piscina.
- ▶ Non utilizzare il prodotto in locali di piccole dimensioni, se al loro interno soggiornano persone impossibilitate ad abbandonare da sole il locale, a meno che quest'ultimo non sia costantemente sorvegliato.

### **⚠ Superficie molto calda**

Alcune parti di questo prodotto possono diventare molto calde e provocare ustioni cutanee in caso di contatto. Usare particolare attenzione in presenza di bambini e di adulti bisognosi di assistenza.

### **⚠ Pericolo di surriscaldamento e di incendio**

Per limitare il pericolo di incendio:

- ▶ lasciare almeno 1 m di distanza tra l'uscita dell'aria e tessuti, tendaggi o altri materiali infiammabili.
- ▶ Non appoggiare nulla sul convettore. Non coprire il convettore e non salirci sopra. 
- ▶ Non ostacolare l'emissione di calore da parte del convettore.
- ▶ Utilizzare il prodotto soltanto su una superficie orizzontale e stabile o fissarlo alla parete.

### **⚠ Pericolo di morte per corrente elettrica!**

Il contatto con un prodotto o un cavo di collegamento difettoso può provocare scosse elettriche.

- ▶ Non utilizzare il prodotto dopo una sua eventuale caduta.
- ▶ Non utilizzare il prodotto, se presenta segni visibili di danneggiamento.
- ▶ Non aprire il prodotto.
- ▶ Evitare qualsiasi intervento.
- ▶ Smettere di utilizzare il prodotto e staccarlo dalla rete alimentazione elettrica.
- ▶ Rivolgersi all'assistenza.  
Gli indirizzi di assistenza sono riportati nel capitolo 10, pag. 126.

### **-oppure-**

- ▶ Smaltire correttamente il prodotto.

## **2 Descrizione del prodotto**

Le presenti istruzioni contengono informazioni importanti per il gestore dell'impianto per un utilizzo sicuro dello Heat Convector 4000.

Il convettore deve essere installato o montato esclusivamente al di fuori della zona di sicurezza (secondo CEI 64-8 e s.m.i. e IEC 60364-7-701; rappresentata in grigio → fig. 30, pag. 128).

A tale riguardo:

- ▶ osservare le istruzioni di installazione.

### **2.1 Dichiarazione di conformità**

Questo prodotto soddisfa, per struttura e funzionamento, le disposizioni europee e nazionali vigenti ed integrative.

**CE** Con la marcatura CE si dichiara la conformità del prodotto con tutte le disposizioni di legge UE da utilizzare, che prevede l'applicazione di questo marchio.

Il testo completo della dichiarazione di conformità è disponibile su Internet: [www.bosch-thermotechnology.com](http://www.bosch-thermotechnology.com).

### **2.2 Volume di fornitura**

- ▶ Al momento della consegna, verificare l'integrità dell'imballaggio.
- ▶ Verificare che la completezza del volume di fornitura:
  - Heat Convector 4000
  - Documentazione tecnica

### **2.3 Significato del termine**

Nel seguito di questo manuale a corredo, lo Heat Convector 4000 è denominato anche prodotto, convettore o apparecchio.

### **2.4 Utilizzo conforme alle indicazioni**

Il convettore è destinato al riscaldamento di spazi abitativi.

- ▶ Rispettare le condizioni di collegamento in conformità ai dati tecnici e alle norme e disposizioni specifiche del paese.
- ▶ Installare o montare il convettore soltanto al di fuori della zona di sicurezza (secondo CEI 64-8 e s.m.i. e IEC 60364-7-701; rappresentata in grigio → fig. 30, pag. 128).

L'apparecchio non è progettato per altri usi. Eventuali danni risultanti da un uso improprio non sono coperti dalla garanzia.

### **2.5 Descrizione del prodotto**

Lo Heat Convector 4000 è un convettore elettrico a pannello per l'installazione murale o a basamento e destinato al riscaldamento di spazi abitativi (→ fig. 28, pag. 127).

#### **Legenda di fig. 28, pag. 127:**

- [1] Convettore
- [2] Display
- [3] Interruttore On/Off

### 3 Prima messa in funzione

Dopo l'installazione o il trasferimento da un ambiente molto più freddo, l'apparecchio deve adattarsi alla temperatura aria ambiente.

- ▶ Lasciar trascorrere mezz'ora prima di accendere l'apparecchio.



Quando l'apparecchio scalda per la prima volta, può rilasciare un lieve odore (per massimo 2 h) dovuto all'essiccazione dei residui di produzione.

### 4 Impostazione di comando e funzionamento

- ▶ Osservare le avvertenze di sicurezza (→ capitolo 1.2, pag. 115).

#### 4.1 Accensione/spengimento del convettore

Il convettore si accende e si spegne con l'interruttore On/Off (→ fig. 28, [3], pag. 127).

Per accendere il convettore:

- ▶ portare l'interruttore su I.

Per spegnere il convettore:

- ▶ portare l'interruttore su 0.



Spegnere il convettore soltanto con l'interruttore On/Off quando dovrà rimanere inutilizzato per un lungo periodo, ad es. al termine della stagione di riscaldamento.

#### 4.2 Impostazione di comando del termoregolatore

Gli elementi di servizio del termoregolatore sono rappresentati al capitolo 4.5, pag. 118.



Il termoregolatore non è dotato di una memoria della data. Se il convettore resta scollegato dalla rete di alimentazione elettrica per più di 5 secondi (giunto ad innesto sfilato), la data e l'ora vanno perdute. I programmi riscaldamento vengono conservati.

#### 4.2.1 Accendere il termoregolatore

##### Tasto On/Off

Il tasto > (→ fig. 29, [7], pag. 128) accende e spegne il termoregolatore e il relativo display.

Per accendere il termoregolatore:

- ▶ premere il tasto >.

Per spegnere il termoregolatore:

- ▶ premere il tasto > per più di 5 secondi.

Quando il termoregolatore è acceso, il display mostra l'ultimo tipo di funzionamento utilizzato e le impostazioni attuali.

Quando si accende il display per la prima volta, il tipo di funzionamento impostato è il funzionamento in riscaldamento. L'impostazione di fabbrica della temperatura per il tipo di funzionamento in riscaldamento è 19 °C.



Il display si oscura 5 minuti dopo l'ultima volta che è stato toccato.

#### 4.3 Parametrizzazione e impostazioni

##### 4.3.1 Selezione del menu Parametrizzazione

Il menu Parametrizzazione permette di eseguire le impostazioni dell'apparecchio.

Per richiamare il menu Parametrizzazione:

- ▶ premere ripetutamente il tasto > finché non si accende la spia di controllo sopra il pittogramma .  
**no** lampeggia.
- ▶ Premere il tasto ^ o v finché non appare **go**.
- ▶ Premere il tasto > per confermare **go**.  
Sul display compare il menu Parametrizzazione.

##### 4.3.2 Selezione dei menu di impostazione

È possibile selezionare i seguenti menu di impostazione:

- Giorno della settimana e ora (d/HH/MM)
- Programma giornaliero (P6)
- Programma settimanale (7d)
- Funzione finestra aperta (II)

Per richiamare un menu di impostazione:

- ▶ selezionare il menu Parametrizzazione.
- ▶ Premere ripetutamente il tasto > finché non si accende la spia di controllo del menu desiderato.

##### 4.3.3 Chiusura del menu Parametrizzazione

Per abbandonare il menu Parametrizzazione:

- ▶ premere ripetutamente il tasto > finché non si accende la spia di controllo sopra il pittogramma .  
**no** lampeggia.

- Premere il tasto > per confermare **no**.  
L'apparecchio si trova nel tipo di funzionamento in riscaldamento.



Dopo 60 secondi di inattività, il termoregolatore abbandona automaticamente il menu. L'apparecchio si trova quindi di nuovo nel tipo di funzionamento in riscaldamento.

#### 4.4 Impostare il giorno della settimana e l'ora







Per poter impostare un programma giornaliero e settimanale, è necessario prima impostare il giorno della settimana e l'ora.

Per impostare il giorno e l'ora:

- selezionare il menu Parametrizzazione (→ capitolo 4.3.1, pag. 117).  
Sul display viene visualizzato il menu Giorno e ora. Sul display lampeggia **d/1** ed è possibile impostare il giorno.
- Premere il tasto ^ o v per modificare il giorno.  
1 indica il lunedì e 7 la domenica.
- Premere il tasto > per confermare il giorno.  
Sul display lampeggia **HH/12**. È possibile impostare le ore.
- Premere il tasto ^ o v per impostare le ore da 0 a 23.
- Premere il tasto > per confermare le ore.  
Sul display lampeggia **□□/00**. È possibile impostare i minuti.
- Premere il tasto ^ o v per impostare i minuti da 0 a 59.
- Premere il tasto > per confermare i minuti impostati.  
Sul display viene visualizzato il menu Programma giornaliero (P6).

#### 4.5 Tipi di funzionamento e visualizzazioni sul termoregolatore

Posizione		Tipo di funzionamento	Descrizione	
1		Funzionamento in riscaldamento	Impostazione della temperatura per il tipo di funzionamento in riscaldamento.	→ capitolo 4.5.2, pag. 119
2		ECO	Tipo di funzionamento per il risparmio energetico. Nell'impostazione di fabbrica, la temperatura è di 3 °C inferiore alla temperatura del tipo di funzionamento in riscaldamento.	→ capitolo 4.5.3, pag. 119
3		PROG	Commutazione automatica tra il tipo di funzionamento in riscaldamento e il tipo di funzionamento ECO.	→ capitolo 4.5.4, pag. 119 → capitolo 4.5.5, pag. 121 → capitolo 4.5.6, pag. 121
4		TIMER	Timer per la programmazione oraria dell'accensione e dello spegnimento dell'apparecchio.	→ capitolo 4.5.7, pag. 122

Tab. 119 Tipi di funzionamento sul termoregolatore (→ fig. 29, pag. 128)

Posizione	Simbolo	Spiegazione
15		<b>Impostare il giorno della settimana e l'ora</b> Il LED sopra questo simbolo lampeggia durante l'impostazione del giorno e dell'ora (→ capitolo 4.4, pag. 118).
16		<b>Programma settimanale 7d</b> Il LED sopra questo simbolo lampeggia durante l'impostazione del programma settimanale 7d (→ capitolo 4.5.6, pag. 121).
14		<b>Programma giornaliero P6</b> Il LED sopra questo simbolo lampeggia durante l'impostazione del programma giornaliero P6 (→ capitolo 4.5.5, pag. 121).
5		<b>Riconoscimento finestra aperta</b> Questa funzione riconosce, in seguito a un improvviso calo di temperatura, che nel locale è stata aperta una finestra.
6		<b>Impostazioni</b> Per mezzo di questo simbolo è possibile eseguire le impostazioni.
12		<b>Riscaldamento</b> Quando il LED accanto a questo simbolo è acceso, l'apparecchio sta riscaldando.
7/8		<b>Tipo di funzionamento/Conferma/On</b> Con questo tasto si seleziona il tipo di funzionamento o si conferma un'impostazione. Quando l'apparecchio è spento, con questo tasto si accende l'apparecchio.
11/10/9		<b>Giù/Su/Blocco tasti</b> Con questi tasti si riduce o si aumenta un valore (ad es. la temperatura). Premendo entrambi i tasti, si attiva il blocco dei tasti per evitare modifiche accidentali delle impostazioni.
13		<b>Indicazione sul display</b>

Tab. 120 Visualizzazione (→ fig. 29, pag. 128)

#### 4.5.1 Selezione e impostazione dei tipi di funzionamento

Per selezionare uno dei tipi di funzionamento:

- ▶ premere ripetutamente il tasto > finché non si accende la spia di controllo sotto il pittogramma del tipo di funzionamento desiderato.  
Sul display viene visualizzata l'ultima temperatura impostata per il tipo di funzionamento.

Per modificare la temperatura del tipo di funzionamento:

- ▶ premere il tasto ^ o v fino a impostare la temperatura desiderata.  
Dopo 5 secondi senza altre attività, la temperatura impostata viene salvata automaticamente.  
Sul display viene visualizzata la temperatura aria ambiente.

#### 4.5.2 Tipo di funzionamento Funzionamento in riscaldamento

Il termoregolatore mantiene il convettore alla temperatura impostata.

La temperatura desiderata può essere impostata da 7 °C e 12 °C a 28 °C. L'impostazione di fabbrica è 19 °C.

Per selezionare e impostare il tipo di funzionamento in riscaldamento:

- ▶ procedere come descritto al capitolo 4.5.1, pag. 119.



Se per il tipo di funzionamento in riscaldamento si imposta una temperatura inferiore a quella del tipo di funzionamento ECO, la temperatura impostata per il tipo di funzionamento ECO scende automaticamente di 1 °C sotto la temperatura del tipo di funzionamento in riscaldamento.

#### 4.5.3 Tipo di funzionamento ECO

Nell'impostazione di fabbrica, la temperatura del tipo di funzionamento ECO è di 3 °C inferiore alla temperatura del tipo di funzionamento in riscaldamento.

La temperatura desiderata può essere impostata nell'intervallo che va da 6 °C a 1 °C in meno rispetto alla temperatura del tipo di funzionamento attuale.

Per selezionare e impostare il tipo di funzionamento ECO:

- ▶ procedere come descritto al capitolo 4.5.1, pag. 119.



Consigliamo di impostare il tipo di funzionamento ECO per la notte o quando la stanza non viene utilizzata per più di 2 h.

#### 4.5.4 Tipo di funzionamento PROG

Per selezionare e impostare il tipo di funzionamento PROG:

- ▶ procedere come descritto al capitolo 4.5.1, pag. 119.



Per il tipo di funzionamento PROG valgono le temperature impostate in 4.5.2 e 4.5.3. Il programma giornaliero e settimanale stabilisce quale tipo di funzionamento deve essere attivato e quando.

### Programmi giornalieri predefiniti P1 - P5

Nelle tabelle a seguire vengono rappresentate le fasi di riscaldamento dei programmi predefiniti.

I programmi (P1...P5) non possono essere modificati.

Ci sono 5 programmi giornalieri predefiniti (P1...P5). A questi si aggiunge un ulteriore programma giornaliero (P6) impostabile a piacere (→ capitolo 4.5.5, pag. 121). L'insieme di questi programmi forma il programma settimanale (7d). Il programma settimanale può essere impostato a piacere (→ capitolo 4.5.6, pag. 121).



Nelle tabelle seguenti, un quadratino nero indica il tipo di funzionamento in riscaldamento, una casella vuota il tipo di funzionamento ECO.

Durata	00	01	02	03	04	05	06	07	08	09	10	11	12	13	14	15	16	17	18	19	20	21	22	23	
Tipo di funzionamento							■	■												■	■	■	■		

Tab. 121 Programma P1

P1 è il programma predefinito consigliato quando di giorno non si soggiorna nella stanza (tipo di funzionamento ECO: ore

22:00...06:00 e ore 08:00...18:00; tipo di funzionamento in riscaldamento: ore 06:00...08:00 e ore 18:00...22:00).

Durata	00	01	02	03	04	05	06	07	08	09	10	11	12	13	14	15	16	17	18	19	20	21	22	23	
Tipo di funzionamento							■	■					■	■						■	■	■	■		

Tab. 122 Programma P2

P2 è il programma predefinito consigliato quando di giorno si soggiorna nella stanza soltanto nella pausa pranzo (tipo di funzionamento ECO: ore 22:00...06:00, 08:00...12:00 e ore

14:00...18:00; tipo di funzionamento in riscaldamento: ore 06:00...08:00, ore 12:00...14:00 e ore 18:00...22:00).

Durata	00	01	02	03	04	05	06	07	08	09	10	11	12	13	14	15	16	17	18	19	20	21	22	23	
Tipo di funzionamento									■	■	■	■	■	■	■	■	■	■	■	■	■	■	■		

Tab. 123 Programma P3

P3 è il programma predefinito consigliato quando si soggiorna sempre nella stanza, ad esempio il sabato o la domenica (tipo di

funzionamento ECO: ore 22:00...08:00; tipo di funzionamento in riscaldamento: ore 08:00...22:00).

Durata	00	01	02	03	04	05	06	07	08	09	10	11	12	13	14	15	16	17	18	19	20	21	22	23
Tipo di funzionamento	■	■	■	■	■	■	■	■	■	■	■	■	■	■	■	■	■	■	■	■	■	■	■	■

Tab. 124 Programma P4



P4 è il programma predefinito consigliato per il tipo di funzionamento in riscaldamento continuo.

Durata	00	01	02	03	04	05	06	07	08	09	10	11	12	13	14	15	16	17	18	19	20	21	22	23	
Tipo di funzionamento																									

Tab. 125 Programma P5

P5 è il programma predefinito consigliato per il funzionamento in continuo del tipo di funzionamento ECO.

#### 4.5.5 Impostazione del programma giornaliero P6 (personalizzato)

Se il giorno e l'ora sono già impostati, il programma giornaliero P6 è selezionato di default e le prime due operazioni non sono necessarie.

Per impostare il programma giornaliero P6:

- ▶ selezionare il menu Parametrizzazione (→ capitolo 4.3.1, pag. 117).
- ▶ Selezionare il menu di impostazione Programma giornaliero (P6) (→ capitolo 4.3.2, pag. 117).  
Sul display lampeggia **P6/no**.
- ▶ Premere il tasto  $\wedge$  o  $\vee$  finché non compare **P6/go**.

- ▶ Premere il tasto  $\triangleright$  per confermare **P6/go**.  
Sul display lampeggia **00/Ec**.  
**00** indica le ore e **Ec** il tipo di funzionamento ECO.
- ▶ Premere il tasto  $\wedge$  o  $\vee$  per modificare il tipo di funzionamento da **Ec** (ECO) a **Co** (funzionamento in riscaldamento).
- ▶ Premere il tasto  $\triangleright$  per confermare il tipo di funzionamento impostato per l'ora visualizzata.  
Sul display lampeggia **01/Ec**.
- ▶ Ripetere la procedura per ogni ora da 0 a 23.  
Dopo aver impostato l'ultima ora (23), sul display lampeggia **P6/no**.
- ▶ Premere il tasto  $\triangleright$  per confermare il programma giornaliero P6.  
Sul display viene visualizzato il programma settimanale (7d).

La tabella mostra le impostazioni predefinite del programma giornaliero P6.

Durata	00	01	02	03	04	05	06	07	08	09	10	11	12	13	14	15	16	17	18	19	20	21	22	23	
Tipo di funzionamento							■	■											■	■	■	■			

Tab. 126 Programma P6 (impostabile a piacere)

P6 ha le impostazioni predefinite del programma P1 (tipo di funzionamento ECO: ore 22:00...06:00 e ore 08:00...18:00; tipo di funzionamento in riscaldamento: ore 06:00...08:00 e ore 18:00...22:00).

#### 4.5.6 Impostazione del programma settimanale 7d (personalizzato)

Se il programma giornaliero P6 è già impostato, il programma settimanale 7d è selezionato di default e le prime due operazioni non sono necessarie.

Per impostare il programma settimanale 7d:

- ▶ selezionare il menu Parametrizzazione (→ capitolo 4.3.1, pag. 117).
- ▶ Selezionare il menu di impostazione Programma settimanale 7d (→ capitolo 4.3.2, pag. 117).  
Sul display lampeggia **7d/no**.
- ▶ Premere il tasto  $\wedge$  o  $\vee$  finché non compare **7d/go**.

- ▶ Premere il tasto  $\triangleright$  per confermare **7d/go**.  
Sul display lampeggia **d1/P1**.  
**d1** indica il giorno e **P1** il programma impostato per quel giorno.
- ▶ Premere il tasto  $\wedge$  o  $\vee$  per cambiare il programma da **P1** a **P6**.
- ▶ Premere il tasto  $\triangleright$  per confermare il programma impostato per il giorno della settimana visualizzato.  
Sul display lampeggia **d2/P1**.
- ▶ Ripetere la procedura per ogni giorno della settimana da d1 a d7.  
Dopo aver impostato l'ultimo giorno (d7), sul display lampeggia **7d/no**.
- ▶ Premere il tasto  $\triangleright$  per confermare il programma settimanale 7d.  
Sul display viene visualizzata la funzione finestra aperta.

La tabella mostra le impostazioni predefinite del programma settimanale 7d. È possibile assegnare un programma giornaliero da P1 a P6 a ciascun giorno della settimana.

Giorno	d1	d2	d3	d4	d5	d6	d7
Programma	P1	P1	P2	P1	P1	P3	P3

Tab. 127 Programma settimanale 7d (impostabile a piacere)

#### 4.5.7 Tipo di funzionamento TIMER

Con il tipo di funzionamento Timer è possibile modificare (sovrascrivere) il programma impostato per un massimo di 8 h. Al termine del periodo di tempo del Timer, il convettore ritorna nel programma impostato.

L'impostazione di fabbrica è 1 h.

Il timer può essere modificato nell'intervallo da 1 a 8 h (a intervalli di 1 h).

Per selezionare il tipo di funzionamento TIMER:

- ▶ premere ripetutamente il tasto > finché non si accende la spia di controllo sotto il pittogramma ☹.
- Sul display viene visualizzato il tempo attualmente impostato, trascorso il quale l'apparecchio verrà spento.

Per modificare il tempo impostato per il tipo di funzionamento TIMER:

- ▶ premere il tasto ^ o v fino a impostare il tempo desiderato (nell'intervallo 1...8 h).
- Dopo 5 secondi senza altre attività, la temperatura impostata viene salvata automaticamente.
- Sul display viene visualizzata la temperatura aria ambiente.

Per abbandonare il tipo di funzionamento TIMER:

- ▶ premere il tasto >.
- Il timer si ferma. Sul display viene visualizzato il menu Parametrizzazione.
- ▶ **Attenzione:** se è selezionato il tipo di funzionamento PROG, la temperatura è fino a 6 °C più bassa (impostazione di fabbrica 3 °C). Questa impostazione vale per gli orari in cui è attivo il tipo di funzionamento ECO (→ capitolo 4.5.3, pag. 119).

#### 4.5.8 Protezione antigelo

Con il tipo di funzionamento in riscaldamento è possibile impostare anche il tipo di funzionamento protezione antigelo.

Per impostare la protezione antigelo:

- ▶ impostare la temperatura del tipo di funzionamento in riscaldamento a 7 °C.
- Il convettore si attiva quando la temperatura aria ambiente scende sotto i 7 °C.
- Quando il programma impostato commuta sul tipo di funzionamento ECO, la temperatura limite di congelamento scende a 6 °C.

#### Attenzione:

se è selezionato il tipo di funzionamento PROG, negli orari in cui è attivo il tipo di funzionamento ECO la temperatura scende di un massimo di 6 °C (impostazione di fabbrica 3 °C) (→ capitolo 4.5.3, pag. 119).



Si consiglia di impostare questo tipo di funzionamento quando non si utilizza la stanza per più giorni consecutivi.

#### 4.6 Impostazione della funzione finestra aperta

Se il programma settimanale 7d è già impostato, la funzione finestra aperta è selezionata di default e le prime due operazioni non sono necessarie.

Per attivare la funzione finestra aperta:

- ▶ selezionare il menu Parametrizzazione (→ capitolo 4.3.1, pag. 117).
- ▶ Selezionare il menu di impostazione Programma settimanale 7d (→ capitolo 4.3.2, pag. 117).
- Sul display lampeggia ][/oF.
- ▶ Premere il tasto ^ o v finché non compare ][/on.
- ▶ Premere il tasto > per confermare ][/on.
- La funzione finestra aperta è attiva. Sul display viene visualizzato il menu Parametrizzazione.

Quando l'apparecchio rileva che c'è una finestra aperta nella stanza in cui è installato, il funzionamento in riscaldamento si interrompe e sul display lampeggia ][.

Per riavviare il funzionamento in riscaldamento:

- ▶ premere il tasto ^ o v finché non compare ][/go.
- ▶ Premere il tasto > per confermare ][/go.
- L'apparecchio si trova di nuovo nel funzionamento in riscaldamento. Sul display viene visualizzata la temperatura aria ambiente.



In alcuni casi l'apparecchio potrebbe non rilevare una finestra aperta ?

(ad esempio, se l'apparecchio è collocato in un'area isolata della stanza lontano da correnti d'aria, se è posizionato vicino a una fonte di calore o se la variazione di temperatura nella stanza è troppo bassa).

#### 4.7 Blocco dei tasti

Per evitare modifiche accidentali delle impostazioni, è possibile bloccare il termoregolatore.

Per bloccare il termoregolatore:

- ▶ premere contemporaneamente i tasti  $\wedge$  e  $\vee$  per più di 5 secondi.

Il blocco dei tasti è attivo. Sul display viene visualizzata solo la temperatura aria ambiente.

Per sbloccare il termoregolatore:

- ▶ premere contemporaneamente i tasti  $\wedge$  e  $\vee$  per più di 5 secondi.

Il termoregolatore è sbloccato.

#### 4.8 Calibrazione dell'apparecchio

Per allineare la temperatura visualizzata sul display con la temperatura aria ambiente effettiva, è possibile calibrare l'apparecchio.

Per calibrare l'apparecchio:

- ▶ misurare la temperatura aria ambiente e confrontarla con la temperatura visualizzata sul termoregolatore.
- ▶ Tenere premuti contemporaneamente i tasti  $\>$ ,  $\wedge$  e  $\vee$ . Sul display viene visualizzato il valore di correzione attuale (impostazione di fabbrica 0,0 °C).
- ▶ Premere il tasto  $\wedge$  o  $\vee$  per modificare la temperatura con il valore di correzione da -3 °C a +3 °C.

Per terminare la calibrazione:

- ▶ tenere premuti contemporaneamente i tasti  $\>$ ,  $\wedge$  e  $\vee$ . L'apparecchio si trova di nuovo nel tipo di funzionamento attuale.



Se non si preme alcun tasto per almeno 5 secondi, l'apparecchio esce automaticamente dalla modalità di calibrazione.

## 5 Pulizia e manutenzione

È vietato qualsiasi intervento sul prodotto.

- ▶ Non utilizzare detergenti abrasivi o corrosivi.
- ▶ **Prima di pulire l'apparecchio, staccarlo dall'alimentazione elettrica e lasciarlo asciugare prima di ricollegarlo.**
- ▶ Non posare il cavo di collegamento sul convettore caldo.
- ▶ Fare attenzione che l'acqua non possa penetrare nei componenti elettrici.
- ▶ Pulire ogni sei mesi la griglia di ingresso e di uscita dell'aria con un aspirapolvere o una spazzola per rimuovere polvere e sporczia.

## 6 Protezione ambientale e smaltimento

La protezione dell'ambiente è un principio fondamentale per il gruppo Bosch.

La qualità dei prodotti, il risparmio e la tutela dell'ambiente sono per noi obiettivi di pari importanza. Ci atteniamo scrupolosamente alle leggi e alle norme per la protezione dell'ambiente.

Per proteggere l'ambiente impieghiamo la tecnologia e i materiali migliori tenendo conto degli aspetti economici.

### Imballo

Per quanto riguarda l'imballo ci atteniamo ai sistemi di riciclaggio specifici dei rispettivi paesi, che garantiscono un ottimale riutilizzo.

Tutti i materiali impiegati per gli imballi rispettano l'ambiente e sono riutilizzabili.

### Apparecchi elettronici ed elettrici di generazione precedente



Questo simbolo significa che il prodotto non può essere smaltito insieme agli altri rifiuti, ma deve essere conferito nelle aree ecologiche adibite alla raccolta, al trattamento, al riciclaggio e allo smaltimento dei rifiuti.

Il simbolo è valido nei Paesi in cui vigono norme sui rifiuti elettronici, ad es. la "Direttiva europea 2012/19/CE sui rifiuti di apparecchiature elettriche ed elettroniche". Tali norme definiscono nei singoli Paesi le condizioni generali per la restituzione e il riciclaggio di rifiuti di apparecchiature elettriche ed elettroniche.

Poiché gli apparecchi elettronici possono contenere sostanze pericolose, devono essere riciclati in modo responsabile per limitare il più possibile eventuali danni ambientali e pericoli per la salute umana. Il riciclaggio dei rifiuti di apparecchiature elettriche ed elettroniche contribuisce inoltre a preservare le risorse naturali.

Per maggiori informazioni sullo smaltimento ecologico dei rifiuti di apparecchiature elettriche ed elettroniche invitiamo a rivolgersi agli enti locali preposti, all'azienda di smaltimento rifiuti di competenza o al rivenditore presso il quale si è acquistato il prodotto.

Per ulteriori informazioni consultare:

[www.bosch-homecomfortgroup.com/en/company/legal-topics/weee/](http://www.bosch-homecomfortgroup.com/en/company/legal-topics/weee/)

## 7 Informativa sulla protezione dei dati



**Robert Bosch S.p.A., Società Unipersonale, Via M.A. Colonna 35, 20149 Milano, Italia,** elabora informazioni su prodotti e installazioni, dati tecnici e di collegamento, dati di comunicazione, dati di cronologia clienti e registra-

zione prodotti per fornire funzionalità prodotto (art. 6 (1) sottopar. 1 (b) GDPR), per adempiere al proprio dovere di vigilanza unitamente a ragioni di sicurezza e tutela del prodotto (art. 6 (1) sottopar. 1 (f) GDPR), per salvaguardare i propri diritti in merito a garanzia e domande su registrazione di prodotti (art. 6 (1) sottopar. 1 (f) GDPR), nonché per analizzare la distribuzione dei prodotti e fornire informazioni personalizzate e offerte correlate al prodotto (art. 6 (1) sottopar. 1 (f) GDPR). Al fine di fornire servizi come vendita e marketing, gestione contratti e pagamenti, programmazione servizi hotline e data hosting possiamo commissionare e trasferire dati a fornitori di servizi esterni e/o aziende affiliate a Bosch. Talvolta, ma soltanto con adeguata garanzia di tutela, i dati personali potrebbero essere trasferiti a destinatari non ubicati nello Spazio Economico Europeo. Ulteriori informazioni sono disponibili su richiesta. Può rivolgersi al Titolare del trattamento dei dati presso Data Protection Officer, Information Security and Privacy (C/ISP), Robert Bosch GmbH, Postfach 30 02 20, 70442 Stoccarda, GERMANIA.

Ha il diritto di opporsi in qualsiasi momento al trattamento dei dati personali in base all'art. 6 (1) sottopar. 1 (f) GDPR in riferimento alla sua situazione in particolare o in caso di utilizzo a fini di direct marketing. Per esercitare tali diritti ci contatti tramite **DPO@bosch.com**. Segua il Codice QR-per ulteriori informazioni.

## 8 Eliminazione delle disfunzioni

Disfunzione	Cause	Rimedio
L'apparecchio scalda in modo continuo.	L'apparecchio è costantemente esposto a correnti d'aria.	► Chiudere finestre e porte.
	La potenza dell'apparecchio selezionata non è adatta alle dimensioni della stanza. Il convettore è sottodimensionato.	► Verificare se la potenza selezionata è adatta alle dimensioni della stanza (50 W/ m <sup>3</sup> ).
La superficie del convettore è molto calda.	La potenza dell'apparecchio non è adatta alle dimensioni della stanza.	► Verificare se la potenza scelta è adatta alle dimensioni della stanza (50 W/ m <sup>3</sup> ).

Tab. 128 Disfunzioni, possibili cause e rimedi

## 9 Dati

### 9.1 Dati tecnici

	Unità	Heat Convector HC4000-5...-25
Tensione elettrica di alimentazione	V	230 V AC ± 10 % 50 Hz
Potenza nominale del convettore (→ fig. 28, [1], pag. 127)	W	500, 1000, 1500, 2000, 2500
Grado/classe di protezione	IP	24/II

	Unità	Heat Convector HC4000-5...-25
Cavo di collegamento	–	1,3 m, tipo di giunto ad innesto: CEE7/17
Campo d'impostazione della temperatura	°C	7; 12...28
Posizione di montaggio	–	Orizzontale, a parete. Montando i piedini, verticale su pavimento.

Tab. 129 Dati tecnici HC4000-5...-25

### 9.2 Dati sul prodotto per il consumo energetico

I seguenti dati sul prodotto soddisfano i requisiti dei regolamenti UE n. 2015/1188 che integrano la direttiva 2014/30/UE.

Dati sul prodotto	Simbolo	Unità	Heat Convector HC4000-5...-25
<b>Potenza riscaldamento</b>			
Potenza termica nominale	P <sub>nom</sub>	W	500; 1000; 1500; 2000; 2500
Potenza termica minima (indicativa)	P <sub>min</sub>	kW	0,0
Potenza resa in continuo massima	P <sub>max, c</sub>	kW	0,5; 1,0; 1,5; 2,0; 2,5
<b>Consumo ausiliario di elettricità</b>			

Dati sul prodotto	Simbolo	Unità	Heat Convector HC4000-5...-25
Con potenza termica nominale	e <sub>l_max</sub>	kW	0,0
Con potenza riscaldamento minima	e <sub>l_min</sub>	kW	0,0
Nel funzionamento in stand-by	e <sub>l_sb</sub>	kW	0,000
<b>Tipo di emissione di calore/regolazione in funzione della temperatura ambiente</b>			
Regolazione elettronica in funzione della temperatura ambiente con timer settimanale	–	–	Sì
<b>Altre opzioni di controllo</b>			

Dati sul prodotto	Simbolo	Unità	Heat Convector HC4000-5...-25
Regolazione in funzione della temperatura ambiente con rilevamento della presenza	–	–	No
Regolazione della temperatura ambiente con funzione "Riconoscimento finestra aperta"	–	–	Sì
Regolazione in funzione della temperatura ambiente con opzione telecomando	–	–	No
Regolazione in funzione della temperatura ambiente con regolazione adattativa dell'avviamento del riscaldamento	–	–	Sì
Regolazione in funzione della temperatura ambiente con limitazione del tempo di esercizio	–	–	Sì (orologio programmatore)
Regolazione in funzione della temperatura ambiente con sensore a sfera nera	–	–	No

Tab. 130 Dati sul prodotto per il consumo energetico

## 10 Indirizzi di assistenza

Per conoscere gli indirizzi di assistenza per questo prodotto, scansionare il codice QR sotto riportato.



---

## Inhoudsopgave

---

<b>1 Toelichting op de symbolen en veiligheidsinstructies</b> .....	<b>128</b>
1.1 Toelichting op de symbolen .....	128
1.2 Algemene veiligheidsinstructies .....	128
<b>2 Productinformatie</b> .....	<b>129</b>
2.1 Conformiteitsverklaring .....	129
2.2 Leveringsomvang .....	129
2.3 Verklaring begrippen .....	129
2.4 Correct gebruik .....	129
2.5 Productbeschrijving .....	129
<b>3 Eerste inbedrijfstelling</b> .....	<b>130</b>
<b>4 Bedienen en gebruik</b> .....	<b>130</b>
4.1 Convector inschakelen/uitschakelen .....	130
4.2 Bediening van de regelaar .....	130
4.2.1 Regelaar inschakelen .....	130
4.3 Parametrering en instellingen .....	130
4.3.1 Menu parametrering oproepen .....	130
4.3.2 Instellingsmenu's oproepen .....	130
4.3.3 Menu parametrering verlaten .....	130
4.4 Dag en tijd instellen .....	131
4.5 Bedrijfsmodus en weergaven op de regelaar ..	131
4.5.1 Bedrijfsmodus oproepen en instellen .....	132
4.5.2 Bedrijfsmodus cv-bedrijf .....	132
4.5.3 Bedrijfsmodus ECO .....	132
4.5.4 Bedrijfsmodus PROG .....	132
4.5.5 Dagprogramma P6 (individueel) instellen ..	133
4.5.6 Weekprogramma 7d (individueel) instellen ..	134
4.5.7 Bedrijfsmodus TIMER .....	134
4.5.8 Vorstbescherming .....	135
4.6 Venster-open-functie instellen .....	135
4.7 Toetsblokkering .....	135
4.8 Toestel kalibreren .....	135
<b>5 Reiniging en onderhoud</b> .....	<b>136</b>
<b>6 Milieubescherming en afvalverwerking</b> .....	<b>137</b>
<b>7 Informatie inzake gegevensbescherming</b> .....	<b>137</b>
<b>8 Storingen verhelpen</b> .....	<b>138</b>
<b>9 Gegevens</b> .....	<b>138</b>
9.1 Technische gegevens .....	138
9.2 Productkenmerken voor energieverbruik .....	138
<b>10 Service-adressen</b> .....	<b>139</b>
<b>12 Appendix</b> .....	<b>203</b>

## 1 Toelichting op de symbolen en veiligheidsinstructies

### 1.1 Toelichting op de symbolen

#### Waarschuwingen

Bij waarschuwingen geven signaalwoorden de soort en de ernst van de gevolgen aan indien de maatregelen ter voorkoming van het gevaar niet worden opgevolgd.

De volgende signaalwoorden zijn vastgelegd en kunnen in dit document worden gebruikt:

 **GEVAAR**  
**GEVAAR** betekent dat ernstig tot levensgevaarlijk lichamelijk letsel zal ontstaan.

 **WAARSCHUWING**  
**WAARSCHUWING** betekent dat zwaar tot levensgevaarlijk lichamelijk letsel kan ontstaan.

 **VOORZICHTIG**  
**VOORZICHTIG** betekent, dat licht tot middelzwaar lichamelijk letsel kan ontstaan.

**OPMERKING**  
**OPMERKING** betekent dat materiële schade kan ontstaan.

#### Belangrijke informatie

   
 Belangrijke informatie, zonder gevaar voor mens of materialen, wordt met het getoonde info-symbool gemarkeerd.

#### Aanvullende symbolen

Symbool	Betekenis
▶	Handeling
→	Verwijzing naar een andere plaats in het document
•	Opsomming
–	Opsomming (2e niveau)

Tabel 131

## 1.2 Algemene veiligheidsinstructies

### Instructies voor de doelgroep

Deze gebruiksinstructie is bedoeld voor de eigenaar van het product.

De instructies in alle handleidingen moeten worden aangehouden. Wanneer deze niet worden gerespecteerd, kan dit ernstig persoonlijk letsel, ook met dodelijke afloop, en materiële schade en milieuschade tot gevolg hebben.

- ▶ Lees de installatie-instructies (verwarmingsregelaar en zo voort) voor de bediening en bewaar deze zorgvuldig.
- ▶ Houd de veiligheids- en waarschuwingeninstructies aan.
- ▶ De reiniging en het onderhoud conform de gespecificeerde intervallen minimaal eenmaal per jaar te worden uitgevoerd. Controleer daarbij of heel de installatie goed functioneert.
- ▶ Verhelp onmiddellijk vastgestelde gebreken.

### Veiligheid van huishoudelijke en soortgelijke elektrische toestellen

Ter voorkoming van gevaar door elektrische kamerverwarming gelden conform EN 60335-1 en EN 60335-2-30 de volgende instructies:

“Kinderen jonger dan 3 jaar moeten uit de buurt worden gehouden, tenzij ze voortdurend onder toezicht staan. Kinderen tussen de 3 en 8 jaar mogen het toestel alleen onder begeleiding in- en uitschakelen of wanneer ze zijn geïnstrueerd over het veilige gebruik van het toestel en de daaruit voortvloeiende gevaren hebben begrepen, mits het toestel in de normale toestand is geplaatst of geïnstalleerd. Kinderen tussen de 3 en 8 jaar mogen de connector niet in de contactdoos steken, het toestel niet besturen, het toestel niet reinigen en/of niet het door de gebruiker uit te voeren onderhoud uitvoeren.”

“Wanneer de netkabel wordt beschadigd, moet deze door de fabrikant of haar servicedienst of een gekwalificeerde persoon worden vervangen, om gevaar te vermijden.”

### Veiligheid van huishoudelijke en soortgelijke elektrische toestellen

Ter voorkoming van gevaar door elektrische apparatuur gelden conform EN 60335-1 de volgende instructies:

“Dit toestel kan door kinderen vanaf 8 jaar en ouder en door personen met verminderde fysieke, sensorische of mentale capaciteiten of gebrek aan ervaring en kennis worden gebruikt, wanneer deze onder toezicht staan of voor wat betreft het veilig gebruik van het toestel zijn geïnstrueerd en de daaruit resulterende gevaren begrijpen. Kinderen mogen niet met het toestel spelen. Reiniging en gebruikersonderhoud mogen niet door kinderen zonder toezicht worden uitgevoerd.”



“Wanneer de netaansluitkabel wordt beschadigd, moet deze door de fabrikant of haar servicedienst of een gekwalificeerde persoon worden vervangen, om gevaar te vermijden.”

### **Installatie en gebruik**

- ▶ Apparaat niet onder een contactdoos of in de buurt van gordijnen of ander brandbaar materiaal installeren.
- ▶ Verwarming niet in de directe omgeving van een bad, een douche of een zwembassin gebruiken.
- ▶ Product niet in kleine ruimte gebruiken wanneer deze door personen wordt gebruikt die niet in staat zijn de ruimte alleen te verlaten, tenzij de ruimte continu wordt bewaakt.

### **Hete oppervlakken**

Sommige delen van dit product kunnen zeer heet worden en bij huidcontact verbranding veroorzaken. Bijzondere voorzichtigheid is geboden wanneer kinderen en kwetsbare volwassenen aanwezig zijn.

### **Oververhittingsgevaar, brandgevaar**

Om het brandgevaar te reduceren:

- ▶ Textiel, gordijnen of andere brandbare materialen op tenminste 1 m afstand van de luchtuitlaat houden.
- ▶ Niets op de convector leggen. De convector niet afdekken en niet beklimmen. 
- ▶ Zorg voor een ongehinderde warmteafgifte van de convector.
- ▶ Gebruik het product uitsluitend op een horizontale en stabiele ondergrond of bevestig het aan de wand.

### **Levensgevaar door elektrische stroom!**

Anraken van een defect product of defecte aansluitkabel kan een elektrische schok tot gevolg hebben.

- ▶ Gebruik het product niet wanneer u het heeft laten vallen.
- ▶ Gebruik het product niet wanneer er zichtbare beschadigingen zijn.
- ▶ Open het product niet.
- ▶ Vermijd elke ingreep.
- ▶ Gebruik het product niet meer en koppel het los van het elektriciteitsnet.
- ▶ Contact met de service opnemen.  
De service-adressen vindt u in hoofdstuk 10, pagina 139.

**-of-**

- ▶ Voer het product af volgens de voorschriften.

---

## **2 Productinformatie**

Deze instructie bevat belangrijke informatie betreffende een veilige bediening voor de Heat Convector 4000 gebruiker.

De convector mag alleen buiten het veiligheidsbereik (grijs weergegeven → afb. 33, pagina 141) worden opgesteld of ge-

monteerd.

Hiervoor:

- ▶ installatiehandleiding aanhouden.

### **2.1 Conformiteitsverklaring**

Dit product voldoet qua constructie en werking aan de Europese en nationale vereisten.

 Met de CE-markering wordt de conformiteit van het product met alle toepasbare EU-voorschriften bevestigd, welke samenhangen met het aanbrengen van deze markering.

De volledige tekst van de conformiteitsverklaring is via internet beschikbaar: [www.bosch-thermotechnology.com](http://www.bosch-thermotechnology.com).

### **2.2 Leveringsomvang**

- ▶ Controleer bij de levering of de verpakking niet beschadigd is.
- ▶ Controleer de leveringsomvang op volledigheid:
  - Heat Convector 4000
  - Technische documentatie

### **2.3 Verklaring begrippen**

De Heat Convector 4000 wordt hierna in dit document ook product, convector of toestel genoemd.

### **2.4 Correct gebruik**

De convector is bedoeld voor het opwarmen van woonruimten.

- ▶ Houd de aansluitvoorwaarden aan conform de technische gegevens en de nationale normen en voorschriften.
- ▶ De convector mag alleen buiten het veiligheidsbereik (grijs weergegeven → afb. 33, pagina 141) worden opgesteld of gemonteerd.

Een ander gebruik is niet toegestaan. Daaruit resulterende schade valt niet onder de aansprakelijkheid.

### **2.5 Productbeschrijving**

De Heat Convector 4000 is een wandhangende of vloerstaande elektrische plaatconvector voor het opwarmen van ruimten (→ afb. 31, pagina 140).

#### **Legenda bij afb. 31, pagina 140:**

- [1] Convector
- [2] Display
- [3] Schakelaar aan/uit

### 3 Eerste inbedrijfstelling

Wanneer het apparaat is geïnstalleerd, opgesteld of uit een duidelijk koudere omgeving is gehaald, moet het zich aan de kamertemperatuur aanpassen.

- ▶ Toestel een half uur niet inschakelen.



Wanneer het toestel voor de eerste keer verwarmt, kan er een lichte geurbelasting (maximaal 2 uur) ontstaan door uitdrogen van productieresten.

### 4 Bedienen en gebruik

- ▶ Houd de veiligheidsaanwijzingen aan (→ hoofdstuk 1.2, pagina 128).

#### 4.1 Convector inschakelen/uitschakelen

De convector wordt via de schakelaar aan/uit (→ afb. 31, [3], pagina 140) in- en uitgeschakeld.

Om de convector in te schakelen:

- ▶ Schakelaar op **I** zetten.

Om de convector uit te schakelen:

- ▶ Schakelaar op **O** zetten.



De convector alleen via de schakelaar aan/uit uitschakelen wanneer deze gedurende langere tijd niet nodig is, bijv. aan het einde van de verwarmingsperiode.

#### 4.2 Bediening van de regelaar

De bedieningselementen van de regelaar zijn weergegeven in hoofdstuk 4.5, pagina 131.



De regelaar heeft geen datumgeheugen. Wanneer de convector langer dan 5 seconden van het elektriciteitsnet wordt losgekoppeld (stekker losgetrokken), gaan de datum en de tijd verloren. Verwarmingsprogramma's blijven behouden.

##### 4.2.1 Regelaar inschakelen

###### Toets aan/uit

Met de toets > (→ afb. 32, [7], pagina 140) wordt de regelaar met het display in- en uitgeschakeld.

Om de regelaar in te schakelen:

- ▶ Druk de toets > in.

Om de regelaar uit te schakelen:

- ▶ Toets > langer dan 5 seconden indrukken.

Wanneer de regelaar is ingeschakeld, toont het display de laatst gebruikte bedrijfsmodus met de actuele instellingen.

Wanneer het display voor de eerste keer wordt ingeschakeld, is de bedrijfsmodus cv-bedrijf ingesteld. De fabrieksinstelling voor de temperatuur in de bedrijfsmodus cv-bedrijf is 19 °C.





Wanneer het display niet meer wordt aangeraakt, wordt deze na 5 minuten donker.

#### 4.3 Parametrering en instellingen

##### 4.3.1 Menu parametrering oproepen

Via het menu parametrering kunnen instellingen van het toestel worden uitgevoerd.

Om het menu parametrering op te roepen:

- ▶ Toets > herhaaldelijk indrukken, tot het controlelampje boven het pictogram  brandt.  
**no** knippert.
- ▶ Druk de toets  of  in, tot **go** verschijnt.
- ▶ De toets > indrukken om **go** te bevestigen.  
Op het display verschijnt het menu parametrering.

##### 4.3.2 Instellingsmenu's oproepen

De volgende instellingsmenu's kunnen worden opgeroepen:

- Weekdag en tijd (d/HH/MM)
- Dagprogramma (P6)
- Weekprogramma (7d)
- Venster-open-functie (][)

Om een instellingsmenu op te roepen:

- ▶ Menu parametrering oproepen.
- ▶ Toets > herhaaldelijk indrukken, tot het controlelampje van het gewenste menu gaat branden.

##### 4.3.3 Menu parametrering verlaten

Om het menu parametrering te verlaten:

- ▶ Toets > herhaaldelijk indrukken, tot het controlelampje boven het pictogram  brandt.  
**no** knippert.
- ▶ De toets > indrukken om **no** te bevestigen.  
Het apparaat bevindt zich in de bedrijfsmodus cv-bedrijf.



Na 60 seconden zonder activiteit in een van de instellingsmenu's verlaat de regelaar dit menu automatisch. Het apparaat bevindt zich dan weer in de bedrijfsmodus cv-bedrijf.

#### 4.4 Dag en tijd instellen







Weekdag en tijd moeten zijn ingesteld, voordat dagprogramma en weekprogramma kunnen worden ingesteld.

Om de weekdag en de tijd in te stellen:

- ▶ Menu parametriering oproepen (→ hoofdstuk 4.3.1, pagina 130).  
Menu weekdag en tijd wordt op het display weergegeven.  
Op het display knippert **d/1** en de weekdag kan worden ingesteld.

- ▶ Toets **^** of **v** indrukken, om de weekdag te veranderen. 1 staat voor maandag en 7 voor zondag.
- ▶ Toets **>** indrukken, om de ingestelde weekdag te bevestigen.  
Op het display knippert **HH/12**. De uren kunnen worden ingesteld.
- ▶ Toets **^** of **v** indrukken, om de uren van 0 tot 23 in te stellen.
- ▶ Toets **>** indrukken, om de ingestelde uren te bevestigen.  
Op het display knippert **ΠΠ/00**. De minuten kunnen worden ingesteld.
- ▶ Toets **^** of **v** indrukken, om de minuten van 0 tot 59 in te stellen.
- ▶ Toets **>** indrukken, om de ingestelde minuten te bevestigen.  
Op het display wordt het menu dagprogramma (P6) weergegeven.

#### 4.5 Bedrijfsmodus en weergaven op de regelaar

Positie		Bedrijfsmodus	Description	
1		Cv-bedrijf	Temperatuur voor de bedrijfsmodus cv-bedrijf instellen.	→ Hoofdstuk 4.5.2, pagina 132
2		ECO	Bedrijfsmodus voor energiebesparing. De temperatuur is in de fabriekinstelling 3 °C onder de temperatuur van de bedrijfmodus cv-bedrijf ingesteld.	→ Hoofdstuk 4.5.3, pagina 132
3		PROG	Tussen bedrijfsmodus cv-bedrijf en bedrijfsmodus ECO automatisch omschakelen.	→ hoofdstuk 4.5.4, pagina 132 → hoofdstuk 4.5.5, pagina 133 → hoofdstuk 4.5.6, pagina 134
4		TIMER	Timer voor het tijdprogramma voor het in-/uitschakelen van het toestel.	→ Hoofdstuk 4.5.7, pagina 134

Tabel 132 Bedrijfsmodus op de regelaar (→ afb. 32, pagina 140)

Positie	Symbol	Toelichting
15		<b>Dag en tijd instellen</b> De LED boven dit symbool knippert, wanneer de dag en tijd worden ingesteld (→ hoofdstuk 4.4, pagina 131).
16		<b>Weekprogramma 7d</b> De LED boven dit symbool knippert, wanneer het weekprogramma 7d wordt ingesteld (→ hoofdstuk 4.5.6, pagina 134).

Positie	Symbol	Toelichting
14		<b>Dagprogramma P6</b> De LED boven dit symbool knippert, wanneer het dagprogramma P6 wordt ingesteld (→ hoofdstuk 4.5.5, pagina 133).
5		<b>Herkenning open raam</b> Deze functie herkent vanwege een plotselinge temperatuurdaling in een ruimte, dat een raam is geopend.

Positie	Symbol	Toelichting
6		<b>Settings</b> Via dit symbool kunnen instellingen worden uitgevoerd.
12		<b>Verwarmen</b> Wanneer de LED naast dit symbool brandt, verwarmt het toestel.
7/8	 	<b>Bedrijfsmodus/bevestigen/aan</b> Met deze toets wordt de bedrijfsmodus gekozen of een instelling bevestigd. Bij uitgeschakeld toestel wordt het toestel via deze toets ingeschakeld.
11/10/9	  	<b>Onder/boven/toetsblokkering</b> Met deze toetsen wordt een waarde (bijv. de temperatuur) verlaagd of verhoogd. Via beide toetsen kan de toetsblokkering worden geactiveerd, om onbedoelde veranderingen van de instellingen te voorkomen.
13		<b>Display</b>



Tabel 133 Weergeven (→afb. 32, pagina 140)

#### 4.5.1 Bedrijfsmodus oproepen en instellen

Om een van de bedrijfsmodi op te roepen:

- ▶ Toets > herhaaldelijk indrukken, tot het controlelampje onder het pictogram van de gewenste bedrijfsmodus gaat branden.  
Op het display wordt de laatste voor de bedrijfsmodus ingestelde temperatuur getoond.

Om de temperatuur van de bedrijfsmodus te veranderen:

- ▶ Druk de toets  of  in, tot de gewenste temperatuur is ingesteld.  
Na 5 seconden zonder bediening wordt de ingestelde temperatuur automatisch opgeslagen.  
In het display wordt de kamertemperatuur getoond.

#### 4.5.2 Bedrijfsmodus cv-bedrijf

De regelaar houdt de convector op de ingestelde temperatuur.

De gewenste temperatuur kan van 7 °C en 12 °C tot 28 °C worden ingesteld. De fabrieksinstelling is 19 °C.

#### Voorgedefinieerde dagprogramma's P1 tot P5

In de tabellen hierna worden de verwarmingsfasen van de voor ingestelde programma's getoond.

De programma's (P1...P5) kunnen niet worden veranderd.

Om de bedrijfsmodus cv-bedrijf op te roepen en in te stellen:

- ▶ Ga te werk zoals beschreven onder hoofdstuk 4.5.1, pagina 132.



Wanneer de temperatuur voor de bedrijfsmodus cv-bedrijf lager dan de temperatuur voor bedrijfsmodus ECO wordt ingesteld, wordt de temperatuurinstelling voor de bedrijfsmodus ECO automatisch tot 1 °C onder de temperatuur van de bedrijfsmodus cv-bedrijf verlaagd.

#### 4.5.3 Bedrijfsmodus ECO

De fabrieksinstelling van de temperatuur voor bedrijfsmodus ECO is 3 °C onder de temperatuur van de bedrijfsmodus cv-bedrijf ingesteld.

De gewenste temperatuur kan in het bereik van 6 °C tot 1 °C onder de temperatuur van de actuele bedrijfsmodus worden ingesteld.

Om de bedrijfsmodus ECO op te roepen en in te stellen:

- ▶ Ga te werk zoals beschreven onder hoofdstuk 4.5.1, pagina 132.



Wij adviseren, de bedrijfsmodus ECO in te stellen gedurende de nacht of wanneer de ruimte langer dan 2 uur niet wordt gebruikt.

#### 4.5.4 Bedrijfsmodus PROG

Om de bedrijfsmodus PROG op te roepen en in te stellen:

- ▶ Ga te werk zoals beschreven onder hoofdstuk 4.5.1, pagina 132.



Voor de bedrijfsmodus PROG gelden de temperaturen die onder 4.5.2 en 4.5.3 zijn ingesteld. Wanneer welke bedrijfsmodus actief is, wordt via het dag- en weekprogramma gestuurd.

Er zijn 5 voorgedefinieerde dagprogramma's (P1...P5). Een ander dagprogramma (P6) is individueel instelbaar (→ hoofdstuk 4.5.5, pagina 133). Uit deze programma's wordt het weekprogramma (7d) samengesteld. Het weekprogramma kan individueel worden ingesteld (→ hoofdstuk 4.5.6, pagina 134).



In de volgende tabellen staat een zwart vierkantje voor de bedrijfsmodus cv-bedrijf, een open cel voor de bedrijfsmodus ECO.

Duur	00	01	02	03	04	05	06	07	08	09	10	11	12	13	14	15	16	17	18	19	20	21	22	23
Bedrijfsmodus							■	■											■	■	■	■		

Tabel 134 Programma P1

P1 is het voorgedefinieerde programma, dat bij afwezigheid overdag wordt geadviseerd (bedrijfsmodus

ECO:22:00...06:00 uur en 08:00...18:00 uur; bedrijfsmodus cv-bedrijf: 06:00...08:00 uur en 18:00...22:00 uur).

Duur	00	01	02	03	04	05	06	07	08	09	10	11	12	13	14	15	16	17	18	19	20	21	22	23
Bedrijfsmodus							■	■					■	■					■	■	■	■		

Tabel 135 Programma P2

P2 is het voorgedefinieerde programma, dat bij afwezigheid overdag maar aanwezigheid 's middags wordt geadviseerd (bedrijfsmodus ECO:22:00...06:00 uur, 08:00...12:00 uur en

14:00...18:00; bedrijfsmodus cv-bedrijf: 06:00...08:00 uur, 12:00...14:00 uur en 18:00...22:00 uur).

Duur	00	01	02	03	04	05	06	07	08	09	10	11	12	13	14	15	16	17	18	19	20	21	22	23
Bedrijfsmodus									■	■	■	■	■	■	■	■	■	■	■	■	■	■	■	

Tabel 136 Programma P3

P3 is het voorgedefinieerde programma, dat bij constante aanwezigheid, bijvoorbeeld op zaterdag of zondag, wordt geadvi-

seerd (bedrijfsmodus ECO:22:00...08:00 uur; bedrijfsmodus cv-bedrijf: 08:00...22:00 uur).

Duur	00	01	02	03	04	05	06	07	08	09	10	11	12	13	14	15	16	17	18	19	20	21	22	23
Bedrijfsmodus	■	■	■	■	■	■	■	■	■	■	■	■	■	■	■	■	■	■	■	■	■	■	■	■

Tabel 137 Programma P4

P4 is het voorgedefinieerde programma, dat voor constant bedrijf in de bedrijfsmodus cv-bedrijf wordt geadviseerd.

Duur	00	01	02	03	04	05	06	07	08	09	10	11	12	13	14	15	16	17	18	19	20	21	22	23
Bedrijfsmodus																								

Tabel 138 Programma P5

P5 is het voorgedefinieerde programma, dat voor constant bedrijf in de bedrijfsmodus ECO wordt geadviseerd.

#### 4.5.5 Dagprogramma P6 (individueel) instellen

Wanneer eerder weekdag en tijd zijn ingesteld, is het dagprogramma P6 al gekozen en zijn de eerste twee handelingsstappen niet nodig.

Om een dagprogramma P6 in te stellen:

- ▶ Menu parametering oproepen (→ hoofdstuk 4.3.1, pagina 130).
- ▶ Instellingsmenu dagprogramma (P6) oproepen (→ hoofdstuk 4.3.2, pagina 130).  
Op het display knippert **P6/no**.
- ▶ Druk de toets **^** of **v** in, tot **P6/go** verschijnt.
- ▶ De toets **>** indrukken om **P6/go** te bevestigen.  
Op het display knippert **00/Ec**.  
**00** staat voor de uren en **Ec** voor de bedrijfsmodus ECO.
- ▶ Toets **^** of **v** indrukken, om de bedrijfsmodus **Ec** (ECO) naar **Co** (cv-bedrijf) te wijzigen.

- ▶ De toets **>** indrukken, om de ingesteld bedrijfsmodus voor het getoonde uur te bevestigen.  
Op het display knippert **01/Ec**.
- ▶ Procedure voor elk uur van 0 tot 23 herhalen.  
Na instelling van het laatste uur (23) knippert op het display **P6/no**.
- ▶ De toets **>** indrukken om het dagprogramma P6 te bevestigen.  
Op het display wordt het weekprogramma (7d) weergegeven.

De tabel toont de voorgedefinieerde instellingen van het dagprogramma P6.

Duur	00	01	02	03	04	05	06	07	08	09	10	11	12	13	14	15	16	17	18	19	20	21	22	23
Bedrijfsmodus							■	■											■	■	■	■		

Tabel 139 Programma P6 (individueel instelbaar)

P6 heeft de voorgedefinieerde instellingen van programma P1 (bedrijfsmodus ECO:22:00...06:00 uur en 08:00...18:00 uur; bedrijfsmodus cv-bedrijf: 06:00...08:00 uur en 18:00...22:00 uur).

#### 4.5.6 Weekprogramma 7d (individueel) instellen

Wanneer het dagprogramma P6 is ingesteld, is het weekprogramma 7d al gekozen en zijn de eerste twee handelingsstappen niet nodig.

Om het weekprogramma 7d in te stellen:

- ▶ Menu parametering oproepen (→ hoofdstuk 4.3.1, pagina 130).
- ▶ Instellingsmenu weekprogramma 7d oproepen (→ hoofdstuk 4.3.2, pagina 130).  
Op het display knippert **7d/no**.
- ▶ Druk de toets **^** of **v** in, tot **7d/go** verschijnt.

- ▶ De toets **>** indrukken om **7d/go** te bevestigen.  
Op het display knippert **d1/P1**.  
**d1** staat voor de weekdag en **P1** voor het voor deze dag voorgestelde programma.
- ▶ Toets **^** of **v** indrukken, om het programma **P1** naar **P6** te veranderen.
- ▶ Toets **>** indrukken, om het ingestelde programma voor de getoonde weekdag te bevestigen.  
Op het display knippert **d2/P1**.
- ▶ Procedure voor elke weekdag van d1 tot d7 herhalen.  
Na instelling van de laatste dag (d7) knippert op het display **7d/no**.
- ▶ De toets **>** indrukken om het weekprogramma 7d te bevestigen.  
Op het display wordt de venster-open-functie weergegeven.

De tabel toont de voorgedefinieerde instellingen van het weekprogramma 7d. Aan elke dag van de week kan een dagprogramma P1 tot P6 worden toegekend.

Dag	d1	d2	d3	d4	d5	d6	d7
Programma	P1	P1	P2	P1	P1	P3	P3

Tabel 140 Weekprogramma 7d (individueel instelbaar)

#### 4.5.7 Bedrijfsmodus TIMER

Met de bedrijfsmodus Timer kan men het ingestelde programma gedurende maximaal 8 uur veranderen (overschrijven). Wanneer de Timer-tijd is verlopen, gaat de convector terug naar het ingestelde programma.



De basisinstelling is 1 uur.

De timer kan in het bereik van 1 tot 8 uur (in stappen van 1 uur) worden veranderd.

Om de bedrijfsmodus TIMER op te roepen:

- ▶ Toets **>** herhaaldelijk indrukken, tot het controlelampje onder het pictogram brandt.  
Op het display wordt de actueel ingestelde tijd weergegeven, waarna het apparaat wordt uitgeschakeld.

Om de tijdstelling van de bedrijfsmodus TIMER te veranderen:

- ▶ Druk de toets  of  in, tot de gewenste tijd (in het bereik van 1...8 uur) is ingesteld.  
Na 5 seconden zonder bediening wordt de ingestelde temperatuur automatisch opgeslagen.  
In het display wordt de kamertemperatuur getoond.

Om de bedrijfsmodus TIMER te verlaten:

- ▶ Druk de toets  in.  
Timer wordt gestopt. Op het display wordt het menu parametring weergegeven.
- ▶ **Opgelet:** wanneer de bedrijfsmodus PROG is gekozen, is de temperatuur tot 6 °C lager (fabrieksinstelling 3 °C). Dit geldt gedurende de tijden, waarin de bedrijfsmodus ECO actief is (→ hoofdstuk 4.5.3, pagina 132).

#### 4.5.8 Vorstbescherming

Via de bedrijfsmodus cv-bedrijf kan ook de bedrijfsmodus vorstbescherming worden ingesteld.

Om de vorstbescherming in te stellen:

- ▶ Temperatuur voor de bedrijfsmodus cv-bedrijf op 7 °C instellen.  
De convector wordt geactiveerd, wanneer de kamertemperatuur tot onder 7 °C afneemt.  
Wanneer het ingestelde programma naar de bedrijfsmodus ECO omschakelt, neemt de ingestelde vorstgrenstemperatuur af tot 6 °C.

#### Opgelet:

wanneer de bedrijfsmodus PROG is gekozen, daalt de temperatuur gedurende de periodes, waarbinnen de bedrijfsmodus ECO actief is, met tot 6 °C (fabrieksinstelling 3 °C) (→ hoofdstuk 4.5.3, pagina 132).









Wij adviseren, deze bedrijfsmodus in te stellen, wanneer een ruimte meerdere dagen niet wordt gebruikt.

#### 4.6 Venster-open-functie instellen

Wanneer het weekprogramma 7d is ingesteld, is de venster-open-functie al gekozen en zijn de eerste twee handelingsstappen niet nodig.





Om de venster-open-functie te activeren:

- ▶ Menu parametring oproepen (→ hoofdstuk 4.3.1, pagina 130).
- ▶ Instellingsmenu weekprogramma 7d oproepen (→ hoofdstuk 4.3.2, pagina 130).  
Op het display knippert /of.
- ▶ Druk de toets  of  in, tot /on verschijnt.

- ▶ De toets  indrukken om /on te bevestigen.  
De venster-open-functie is geactiveerd. Op het display wordt het menu parametring weergegeven.

Wanneer het toestel een open venster herkent in de ruimte waarin het is geïnstalleerd, stopt het toestel het cv-bedrijf en op het display knippert .

Om het cv-bedrijf voort te zetten:

- ▶ Druk de toets  of  in, tot /go verschijnt.
- ▶ De toets  indrukken om /go te bevestigen.  
Toestel is weer in cv-bedrijf. In het display wordt de kamertemperatuur getoond.





In veel gevallen kan het toestel een open raam niet herkennen (bijvoorbeeld wanneer het toestel in een geïsoleerd deel van de ruimte, op afstand van trek wordt geplaatst, wanneer het in de buurt van een warmtebron wordt geplaatst of wanneer de temperatuurvariatie in de ruimte te klein is).



#### 4.7 Toetsblokkering

Om onbedoelde veranderingen van de instellingen te voorkomen, is het mogelijk, de toetsen van de regelaar te blokkeren.

Om de regelaar te blokkeren:

- ▶ Toetsen  of  gelijktijdig langer dan 5 seconden ingedrukt houden.  
De toetsblokkering is geactiveerd. In het display wordt alleen de kamertemperatuur getoond.





Om de regelaar te ontgrendelen:

- ▶ Toetsen  of  gelijktijdig langer dan 5 seconden ingedrukt houden.  
De regelaar is ontgrendeld.



#### 4.8 Toestel kalibreren

Om de op het display getoonde temperatuur op de werkelijke kamertemperatuur aan te passen, kan het toestel worden gekalibreerd.

Om het toestel te kalibreren:

- ▶ Kamertemperatuur meten en met de op de regelaar getoonde temperatuur vergelijken.
- ▶ Houd de toetsen ,  en  gelijktijdig ingedrukt.  
Op het display wordt de actuele correctiewaarde weergegeven (fabrieksinstelling 0,0 °C).
- ▶ Toets  of  indrukken, om met de correctiewaarde van -3 °C tot +3 °C de weergegeven temperatuur aan te passen.

Om de kalibratie te beëindigen:

- ▶ Houd de toetsen ,  en  gelijktijdig ingedrukt.  
Het toestel bevindt zich weer in de actuele bedrijfsmodus.



---

Wanneer 5 seconden of langer geen toets wordt ingedrukt, verlaat het toestel automatisch de kalibratiemodus.

---

---

## 5 Reiniging en onderhoud

Elke ingreep op het product is verboden.

- ▶ Gebruik geen schurende of bijtende reinigingsmiddelen.
- ▶ **Maak het toestel product voor het reinigen los van de voedingsspanning en laat deze eerst drogen, voordat de voedingsspanning weer wordt aangesloten.**
- ▶ Plaats de aansluitkabel niet op verwarmde convector.
- ▶ Let erop, dat water niet binnendringt in de elektrische componenten.
- ▶ Luchtinlaat- en uitlaatroosters elk half jaar met een stofzuiger of een borstel van stof en vuil reinigen.



## 6 Milieubescherming en afvalverwerking

Milieubescherming is een ondernemingsprincipe van de Bosch Groep. Productkwaliteit, economische rendabiliteit en milieubescherming zijn gelijkwaardige doelen voor ons. Milieuwet- en regelgeving worden strikt nageleefd. Ter bescherming van het milieu passen wij, met inachtneming van bedrijfseconomische aspecten, de best mogelijke technieken en materialen toe.

### Verpakking

Bij het verpakken zijn we betrokken bij de landspecifieke recyclingsystemen, die een optimale recycling waarborgen. Alle gebruikte verpakkingsmaterialen zijn milieuvriendelijk en recyclebaar.

### Afgedankte elektrische en elektronische apparaten



Dit symbool betekent dat het product niet samen met ander afval verwijderd mag worden, maar voor de behandeling, verzameling, recycling en verwijdering naar de afvalverzamelpunten gebracht moet worden.

Het symbool geldt voor landen met voorschriften op het gebied van verschroten van elektronica, bijv. "Europese richtlijn 2012/19/EG betreffende oude elektrische en elektronische apparaten". In deze regelgeving is het kader vastgelegd voor de inlevering en recycling van oude elektronische apparaten in de afzonderlijke landen.

Aangezien elektronische apparatuur gevaarlijke stoffen kan bevatten, moet deze op verantwoorde wijze worden gerecycled om mogelijke milieuschade en risico's voor de menselijke gezondheid tot een minimum te beperken. Bovendien draagt het recyclen van elektronisch schroot bij aan het behoud van natuurlijke hulpbronnen.

Voor meer informatie over de milieuvriendelijke verwijdering van afgedankte elektrische en elektronische apparatuur kunt u contact opnemen met de plaatselijke autoriteiten, uw afvalverwerkingsbedrijf of de verkoper bij wie u het product hebt gekocht.

Meer informatie vindt u hier:

[www.bosch-homecomfortgroup.com/en/company/legal-topics/weee/](http://www.bosch-homecomfortgroup.com/en/company/legal-topics/weee/)

## 7 Informatie inzake gegevensbescherming



Wij, **Bosch Thermotechniek B.V., Zweedsestraat 1, 7418 BG Deventer, Nederland** verwerken product- en installatie-informatie, technische - en aansluitgegevens, communicatiegegevens, productregistraties en historische

klantgegevens om productfunctionaliteit te realiseren (art. 6 (1) subpar. 1 (b) AVG) om aan onze plicht tot producttoezicht te voldoen en om redenen van productveiligheid en beveiliging (art. 6 (1) subpar. 1 (f) AVG), vanwege onze rechten met betrekking tot garantie- en productregistratievragen (art. 6 (1) subpar. 1 (f) AVG), voor het analyseren van de distributie van onze producten en om te voorzien in geïndividualiseerde informatie en aanbiedingen gerelateerd aan het product (art. 6 (1) subpar. 1 (f) AVG). Om diensten te verlenen zoals verkoop- en marketing, contractmanagement, betalingsverwerking, ontwikkeling, data hosting en telefonische diensten kunnen wij gegevens ter beschikking stellen en overdragen aan externe dienstverleners en/of bedrijven gelieerd aan Bosch. In bepaalde gevallen, maar alleen indien een passende gegevensbeveiliging is gewaarborgd, kunnen persoonsgegevens worden overgedragen aan ontvangers buiten de Europese Economische Ruimte (EER). Meer informatie is op aanvraag beschikbaar. U kunt contact opnemen met onze Data Protection Officer onder: Data Protection Officer, Information Security and Privacy (C/ISP), Robert Bosch GmbH, Postfach 30 02 20, 70442 Stuttgart, DUITSLAND.

U heeft te allen tijde het recht om bezwaar te maken tegen de verwerking van uw persoonsgegevens conform art. 6 (1) subpar. 1 (f) AVG om redenen met betrekking tot uw specifieke situatie of voor direct marketing-doeleinden. Neem voor het uitoefenen van uw recht contact met ons op via [privacy.tt@bosch.com](mailto:privacy.tt@bosch.com). Voor meer informatie, scan de QR-code.

## 8 Storingen verhelpen

Storing	Oorzaken	Oplossingen
Het toestel verwarmt permanent.	Het toestel is aan constante trek blootgesteld.	► Ramen en deuren sluiten.
	Het gekozen toestelvermogen past niet bij de afmetingen van de ruimte. De convector is te klein gedimensioneerd.	► Controleer, of het gekozen vermogen voldoende is voor de afmetingen van de ruimte (50 W/ m <sup>3</sup> ).
De oppervlakken van de convector zijn zeer heet.	Het gekozen toestelvermogen past niet bij de afmetingen van de ruimte.	► Controleer, of het gekozen vermogen voldoende is voor de afmetingen van de ruimte (50 W/ m <sup>3</sup> ).

Tabel 141 Storingen, mogelijke oorzaken en oplossingen

## 9 Gegevens

### 9.1 Technische gegevens

	Eenheid	Heat Convector HC4000-5...-25
Bedrijfsspanning	V	230 V AC ± 10 % 50 Hz
Nominaal vermogen van de convector (→ afb. 31, [1], pagina 140)	W	500, 1000, 1500, 2000, 2500
Beschermings-/beveiligingsklasse	IP	24/II

	Eenheid	Heat Convector HC4000-5...-25
Aansluitkabel	–	1,3 m, stekkeruitvoering: CEE7/17
Temperatuurinstelbereik	°C	7; 12...28
Montagepositie	–	Horizontaal aan de wand. Met gemonteerde voeten verticaal op de vloer staand.

Tabel 142 Technische gegevens HC4000-5...-25

### 9.2 Productkenmerken voor energieverbruik

De volgende productspecificaties voldoen aan de eisen van de EU-verordeningen nr. 2015/1188 als aanvulling op de richtlijn 2014/30/EU.

Productkenmerken	Symbool	Eenheid	Heat Convector HC4000-5...-25
<b>Verwarmingsvermogen</b>			
Nominaal warmtevermogen	P <sub>nom</sub>	W	500; 1000; 1500; 2000; 2500
Minimale verwarmingsvermogen (indicatief)	P <sub>min</sub>	kW	0,0
Maximaal continu vermogen	P <sub>max, c</sub>	kW	0,5; 1,0; 1,5; 2,0; 2,5
<b>Supplementair elektriciteitsverbruik</b>			

Productkenmerken	Symbool	Eenheid	Heat Convector HC4000-5...-25
Bij nominaal warmtevermogen	e <sub>lmax</sub>	kW	0,0
Bij minimaal verwarmingsvermogen	e <sub>lmin</sub>	kW	0,0
In stand-bybedrijf	e <sub>lsub</sub>	kW	0,000
<b>Soort warmteafgifte/weersafhankelijke regeling met ruimtetemperatuurcompensatie</b>			
Elektronische ruimtetemperatuurregeling met week-timer	–	–	Ja
<b>Andere regelopties</b>			

Productkenmerken	Symbol	Eenheid	Heat Convector HC4000-5...-25
Ruimtetemperatuurregeling met aanwezigheidsdetectie	–	–	Nee
Ruimtetemperatuurregeling met functie herkenning open raam	–	–	Ja
Weersafhankelijke regeling met ruimtetemperatuurcompensatie met afstandsbedieningsoptie	–	–	Nee
weersafhankelijke regeling met ruimtetemperatuurcompensatie met adaptieve regeling van het cv-begin	–	–	Ja
weersafhankelijke regeling met ruimtetemperatuurcompensatie met bedrijfstijdbegrenzing	–	–	Ja (schakelklok)
Weersafhankelijke regeling met ruimtetemperatuurcompensatie met zwartkogelsensor	–	–	Nee

Tabel 143 Productkenmerken voor energieverbruik

## 10 Service-adressen

De service-adressen voor dit product vindt u, wanneer u de onderstaande QR-code scant.



---

**Cuprins**

---

<b>1 Explicarea simbolurilor și instrucțiuni de siguranță</b> .....	<b>141</b>
1.1 Explicarea simbolurilor .....	141
1.2 Instrucțiuni generale de siguranță .....	141
<b>2 Date despre produs</b> .....	<b>142</b>
2.1 Declarație de conformitate .....	142
2.2 Pachet de livrare .....	142
2.3 Explicația termenilor .....	142
2.4 Utilizarea conform destinației .....	142
2.5 Descrierea produsului .....	142
<b>3 Prima punere în funcțiune</b> .....	<b>143</b>
<b>4 Operarea și utilizarea</b> .....	<b>143</b>
4.1 Pornirea/oprirea convecteurului .....	143
4.2 Deservirea automatizării .....	143
4.2.1 Pornirea automatizării .....	143
4.3 Parametrizare și setări .....	143
4.3.1 Accesarea meniului de parametrizare .....	143
4.3.2 Accesarea meniului de setări .....	143
4.3.3 Părăsirea meniului de parametrizare .....	143
4.4 Setarea zilei și a orei .....	144
4.5 Regimurile și afișajele de la nivelul automatizării .....	144
4.5.1 Accesarea și setarea regimurilor de funcționare .....	145
4.5.2 Regim de funcționare: regim de încălzire .....	145
4.5.3 Regim de funcționare ECO .....	145
4.5.4 Regimul de funcționare PROG .....	145
4.5.5 Setarea programului zilnic P6 (individual) .....	147
4.5.6 Setarea programului săptămânal 7d (individual) .....	147
4.5.7 Regimul de funcționare TEMPORIZATOR .....	148
4.5.8 Protecție împotriva înghețului .....	148
4.6 Setarea funcției de deschidere a ferestrei .....	148
4.7 Blocarea tastelor .....	148
4.8 Calibrarea aparatului .....	148
<b>5 Lucrări de curățare și întreținere</b> .....	<b>149</b>
<b>6 Protecția mediului și eliminarea ca deșeu</b> .....	<b>150</b>

<b>7 Notificare privind protecția datelor</b> .....	<b>150</b>
<b>8 Remedierea deranjamentelor</b> .....	<b>151</b>
<b>9 Date</b> .....	<b>151</b>
9.1 Date tehnice .....	151
9.2 Date despre produs privind consumul de energie .....	151
<b>10 Adrese de service</b> .....	<b>152</b>
<b>12 Appendix</b> .....	<b>203</b>

## 1 Explicarea simbolurilor și instrucțiuni de siguranță

### 1.1 Explicarea simbolurilor

#### Indicații de avertizare

În indicațiile de avertizare există cuvinte de semnalare, care indică tipul și gravitatea consecințelor care pot apărea dacă nu se respectă măsurile pentru evitarea pericolului.

Următoarele cuvinte de semnalare sunt definite și pot fi întâlnite în prezentul document:

 **PERICOL**  
**PERICOL** înseamnă că pot rezulta vătămări personale grave până la vătămări care pun în pericol viața.

 **AVERTIZARE**  
**AVERTIZARE** înseamnă că pot rezulta daune personale grave până la daune care pun în pericol viața.

 **PRECAUȚIE**  
**PRECAUȚIE** înseamnă că pot rezulta vătămări corporale ușoare până la vătămări corporale grave.

**ATENȚIE**  
**ATENȚIE** înseamnă că pot rezulta daune materiale.

#### Informații importante

 Informațiile importante fără pericole pentru persoane și bunuri sunt marcate prin simbolul afișat Info.

#### Alte simboluri

Simbol	Semnificație
▶	Etapă de operație
→	Referință încrucișată la alte fragmente în document
•	Enumerare/listă de intrări
–	Enumerare/listă de intrări (al 2-lea. nivel)

Tab. 144

## 1.2 Instrucțiuni generale de siguranță

### Indicații privind grupul țintă

Aceste instrucțiuni de utilizare sunt adresate utilizatorului produsului.

Trebuie respectate indicațiile incluse în instrucțiuni. Nerespectarea poate avea drept consecință vătămări corporale grave – și cu decesul persoanelor vătămate –, precum și daune materiale și ecologice.

- ▶ Citiți instrucțiunile de utilizare (regulator pentru instalația de încălzire etc.) înainte de utilizare și păstrați-le.
- ▶ Țineți cont de indicațiile de siguranță și de avertizare.
- ▶ Lucrările de curățare și de întreținere trebuie efectuate cel puțin o dată pe an, conform intervalelor specificate. În cadrul acestora, verificați întreaga instalație în privința funcționării ireproșabile.
- ▶ Dispuneți imediat remediarea deficiențelor găsite.

### Siguranța aparatelor electrice pentru uz casnic și similar

Pentru a evita punerea în pericol din cauza instalațiilor electrice pentru încălzirea incintelor, se impun următoarele indicații conforme cu EN 60335-1 și EN 60335-2-30:

„Copiii cu vârste mai mici de 3 ani trebuie să păstreze distanța față de aceste instalații, cu excepția cazului în care sunt supravegheați în permanență. Copiii cu vârste începând de la 3 ani și până la 8 ani pot porni și opri aparatul numai dacă sunt supravegheați sau au fost instruiți cu privire la utilizarea în siguranță a aparatului și au înțeles pericolele implicate, cu condiția ca aparatul să fie amplasat sau instalat în poziția sa normală de utilizare. Copiii cu vârste începând de la 3 ani și până la 8 ani nu trebuie să introducă ștecărul aparatului în priză, nu trebuie să regleze sau să curețe aparatul și/sau să efectueze lucrările de întreținere care îi revin utilizatorului.“

„Dacă se deteriorează cablul de conectare la rețea, acesta trebuie înlocuit de către producător sau de către serviciul pentru clienți ori de către o persoană calificată, pentru a se evita punerea în pericol.“

### Siguranța aparatelor electrice pentru uz casnic și similar

Pentru a evita punerea în pericol prin aparate electrice se impun următoarele indicații conforme cu EN 60335-1:

„Acest aparat poate fi utilizat de copii cu vârsta de peste 8 ani, precum și de persoane cu o capacitate fizică, senzorială sau mintală redusă, sau cu lipsă de experiență și de cunoștințe dacă sunt supravegheate sau dacă au fost informate cu privire la utilizarea în siguranță a aparatului și înțeleg pericolele care pot rezulta. Copiii nu trebuie să se joace cu aparatul. Curățarea și lucrările de întreținere destinate utilizatorului nu trebuie efectuate de copii nesupravegheați.“

„Dacă se deteriorează cablul de conectare la rețea, acesta trebuie înlocuit de către serviciul pentru clienți ori de către o persoană calificată, pentru a se evita punerea în pericol.”

### **⚠ Instalarea și utilizarea**

- ▶ Nu instalați aparatul sub o priză sau în apropierea perdelelor sau a altor materiale inflamabile.
- ▶ Nu utilizați sistemul de încălzire în imediata apropiere a căzii, a dușului sau a unui bazin de înot.
- ▶ Produsul nu trebuie utilizat în încăperi mici de către persoane care nu au capacitatea de a părăsi pe cont propriu încăperea, cu excepția cazului în care încăperea este monitorizată în mod constant.

### **⚠ Suprafață fierbinte**

Unele piese ale produsului pot deveni fierbinți și pot provoca arsuri la contactul cu pielea. Se recomandă precauție sporită atunci când sunt prezenți copiii și adulți vulnerabili.

### **⚠ Pericol de supraîncălzire, pericol de incendiu**

Pentru a reduce pericolul de incendiu:

- ▶ Țineți materialele textile, perdelele sau alte materiale inflamabile la o distanță de cel puțin 1 m de orificiul de evacuare a aerului.
- ▶ Nu așezați obiecte pe convector. Nu acoperiți convectorul și nu vă urcați pe acesta. 
- ▶ Asigurați-vă că nu este împiedicată generarea energiei termice a convectorului.
- ▶ Utilizați produsul numai pe o suprafață orizontală și stabilă sau fixați-l de un perete.

### **⚠ Pericol de moarte prin electrocutare!**

Atingerea unui produs sau cablu de conexiune defect poate duce la electrocutare.

- ▶ Nu utilizați produsul după ce a căzut pe jos.
- ▶ Nu utilizați produsul în cazul în care prezintă urme vizibile de deteriorări.
- ▶ Nu deschideți produsul.
- ▶ Evitați orice intervenții la nivelul acestuia.
- ▶ Încetați utilizarea produsului și decuplați-l de la rețeaua electrică.
- ▶ Adresați-vă departamentului de service. Adresele de service sunt disponibile în Cap. 10, pagina 152.

**-sau-**

- ▶ Eliminați produsul ca deșeu în mod corespunzător.

## **2 Date despre produs**

Prezentele instrucțiuni de utilizare conțin informații importante pentru utilizatorul instalației cu privire la deservirea în siguranță a Heat Convector 4000.

Convectorul poate fi amplasat sau montat numai în afara zonei de siguranță (reprezentată cu gri → Fig. 36, pagina 154).

În acest sens:

- ▶ Respectați instrucțiunile de instalare.

### **2.1 Declarație de conformitate**

Acest produs corespunde în construcția și comportamentul său de funcționare cerințelor europene și naționale.

 Prin intermediul marcajului CE este declarată conformitatea produsului cu toate prescripțiile legale UE aplicabile, prevăzute la nivelul marcajului.

Textul complet al declarației de conformitate este disponibil pe Internet: [www.bosch-thermotechnology.com](http://www.bosch-thermotechnology.com).

### **2.2 Pachet de livrare**

- ▶ Verificați în momentul livrării dacă ambalajul este intact.
- ▶ Verificați pachetul de livrare pentru a vedea dacă este complet:
  - Heat Convector 4000
  - Documentație tehnică

### **2.3 Explicația termenilor**

Heat Convector 4000 este denumit în continuare, în documentul de față, produs, convector sau aparat.

### **2.4 Utilizarea conform destinației**

Convectorul este conceput pentru încălzirea încăperilor.

- ▶ Respectați condițiile de racordare corespunzătoare datelor tehnice și normelor și prescripțiilor specifice țării.
- ▶ Amplasați sau montați convectorul numai în afara zonei de siguranță (reprezentată cu gri → Fig. 36, pagina 154).

O altă utilizare nu este conformă destinației. Daunele apărute în această situație nu sunt acoperite de garanție.

### **2.5 Descrierea produsului**

Heat Convector 4000 este un convector electric cu plăci montat pe perete sau amplasat pe podea, pentru încălzirea încăperilor (→ Fig. 34, pagina 153).

### **Legendă pentru Fig. 34, pagina 153:**

- [1] Convector
- [2] Ecran
- [3] Întrerupător pornire/oprire

### 3 Prima punere în funcțiune

La instalarea sau amplasarea aparatului, ori atunci când aparatul a fost adus dintr-un mediu semnificativ mai rece, acesta trebuie să se ajusteze la temperatura încăperii.

- ▶ Nu porniți aparatul timp de jumătate de oră.



Atunci când aparatul se încălzește pentru prima oară, pot apărea mirosuri ușor neplăcute (acestea dispar după maximum 2 ore) din cauza reziduurilor de produse care se usucă.

### 4 Operarea și utilizarea

- ▶ Respectați instrucțiunile de siguranță (→ Cap. 1.2, pagina 141).

#### 4.1 Pornirea/oprirea convectorului

Convectorul este pornit și oprit cu ajutorul întrerupătorului de pornire/oprire (→ Fig. 34, [3], pagina 153).

Pentru a porni convectorul:

- ▶ Aduceți întrerupătorul în poziția **I**.

Pentru a opri convectorul:

- ▶ Aduceți întrerupătorul în poziția **0**.



Oprii convectorul de la întrerupătorul de pornire/oprire numai în cazul în care nu este nevoie de acesta pentru o perioadă mai lungă de timp, de ex. la finalul perioadei de încălzire.

#### 4.2 Deservirea automatizării

Elementele de comandă ale automatizării sunt prezentate în Cap. 4.5, pagina 144.



Automatizarea nu dispune de funcția de salvare a datei. În cazul în care convectorul este decuplat de la rețeaua electrică pentru mai mult de 5 secunde (steckerul este scos), data și ora se pierd. Programele de încălzire se păstrează.

##### 4.2.1 Pornirea automatizării

###### Tasta Pornit/Oprit

Cu ajutorul tastei > (→ Fig. 35, [7], pagina 154) automatizarea și afișajul sunt oprite și pornite.

Pentru a porni automatizarea:

- ▶ Apăsați tasta >.

Pentru a opri automatizarea:

- ▶ Țineți apăsată tasta > mai mult de 5 secunde.

În cazul în care automatizarea este pornită, afișajul indică ultimul regim de funcționare utilizat și setările actuale.

Atunci când afișajul este pornit pentru prima oară, este setat regimul de încălzire. În regimul de încălzire, temperatura este setată din fabrică la 19 °C.



Dacă nu este atins, afișajul se întunecă după aprox. 5 minute.

#### 4.3 Parametrizare și setări

##### 4.3.1 Accesarea meniului de parametrizare

În meniul de parametrizare se pot efectua setări pentru aparat.

Pentru a accesa meniul de parametrizare:

- ▶ Apăsați din nou tasta > până când se aprinde lampa de control de deasupra pictogramei .  
**no** luminează intermitent.
- ▶ Apăsați tasta ^ sau v, până când apare **go**.
- ▶ Apăsați tasta > pentru a confirma **go**.  
Pe afișaj apare meniul de parametrizare.

##### 4.3.2 Accesarea meniului de setări

Se pot accesa următoarele meniuri de setări:

- Ziua săptămânii și ora (d/HH/MM)
- Programul zilnic (P6)
- Programul săptămânal (7d)
- Funcția de deschidere a ferestrei (II)

Pentru a accesa meniul de setări:

- ▶ Accesați meniul de parametrizare.
- ▶ Apăsați din nou tasta > până când se aprinde lampa de control aferentă meniului dorit.

##### 4.3.3 Părăsirea meniului de parametrizare

Pentru a părăsi meniul de parametrizare:

- ▶ Apăsați din nou tasta > până când se aprinde lampa de control de deasupra pictogramei .  
**no** luminează intermitent.
- ▶ Apăsați tasta > pentru a confirma **no**.  
Aparatul se află în regimul de încălzire.



Dacă, în unul din meniurile de setare, nu se efectuează nicio acțiune timp de 60 de secunde, automatizarea părăsește automat meniul respectiv. Apoi, aparatul se află din nou în regimul de încălzire.

#### 4.4 Setarea zilei și a orei







Înainte de a putea seta programul zilnic și programul săptămânal, trebuie setate ziua săptămânii și ora.

Pentru a seta ziua săptămânii și ora:

- ▶ Accesați meniul Parametrizare (→ Cap. 4.3.1, pagina 143).  
Pe afișaj apare meniul Ziua săptămânii și ora. Pe afișaj luminează intermitent **d/1** și se poate seta ziua săptămânii.

- ▶ Apăsăți tasta  $\wedge$  sau  $\vee$  pentru a modifica ziua săptămânii. 1 indică ziua de luni, iar 7 ziua de duminică.
- ▶ Apăsăți tasta  $\triangleright$  pentru a confirma ziua setată a săptămânii. Pe afișaj se aprinde intermitent **HH/12**. Se poate seta ora.
- ▶ Apăsăți tasta  $\wedge$  sau  $\vee$  pentru a seta o valoare a orei între 0 și 23.
- ▶ Apăsăți tasta  $\triangleright$  pentru a confirma valoarea setată a orei. Pe afișaj se aprinde intermitent  $\square\square/00$ . Se pot seta minutele.
- ▶ Apăsăți tasta  $\wedge$  sau  $\vee$  pentru a seta o valoare a minutelor între 0 și 59.
- ▶ Apăsăți tasta  $\triangleright$  pentru a confirma valoarea setată a minutelor.  
Pe afișaj apare meniul Program zilnic (P6).

#### 4.5 Regimurile și afișajele de la nivelul automatizării

Poziție		Regim de funcționare	Descriere	
1		Regim de încălzire	Setați temperatura pentru regimul de încălzire.	→ cap. 4.5.2, pagina 145
2		ECO	Regimul de funcționare pentru reducerea consumului de energie. În setarea din fabrică, temperatura este cu 3 °C mai mică decât temperatura din regimul de încălzire.	→ cap. 4.5.3, pagina 145
3		PROG	Se comută automat între regimul de încălzire și regimul ECO.	→ Cap. 4.5.4, pagina 145 → Cap. 4.5.5, pagina 147 → Cap. 4.5.6, pagina 147
4		TEMPORIZATOR	Temporizator pentru programul temporizat de pornire/oprire a aparatului.	→ cap. 4.5.7, pagina 148

Tab. 145 Regimurile de la nivelul automatizării (→ Fig. 35, pagina 154)



Poziție	Atingeți simbolul	Explicație
15		<b>Setarea zilei și a orei</b> LED de deasupra acestui simbol luminează intermitent atunci când este setată ziua și ora (→ Cap. 4.4, pagina 144).
16		<b>Programul săptămânal 7d</b> LED de deasupra acestui simbol luminează intermitent atunci când este setat programul săptămânal 7d (→ Cap. 4.5.6, pagina 147).
14		<b>Programul zilnic P6</b> LED de deasupra acestui simbol luminează intermitent atunci când este setat programul zilnic P6 (→ Cap. 4.5.5, pagina 147).
5		<b>Recunoaștere fereastră deschisă</b> Prin scăderea bruscă a temperaturii, această funcție detectează faptul că s-a deschis o fereastră în încăperea.
6		<b>Setări</b> Prin apăsarea acestui simbol se pot efectua setări.
12		<b>Încălzire</b> Atunci când LED de lângă acest simbol luminează, aparatul se încălzește.
7/8	 	<b>Regim/Confirmare/Pornire</b> Cu ajutorul acestei taste se selectează un regim sau se confirmă o setare. Atunci când aparatul este oprit, la apăsarea acestei taste, aparatul pornește.
11/10/9	  	<b>Jos/Sus/Blocarea tastelor</b> Cu ajutorul acestor taste, valoarea (de ex. temperatura) scade, resp. crește. Prin apăsarea ambelor taste, se poate activa funcția de blocare a tastelor, pentru a preveni modificarea accidentală a setărilor.
13		<b>Mesaje afișate pe display</b>

Tab. 146 Afișaje (→ Fig. 35, pagina 154)

#### 4.5.1 Accesarea și setarea regimurilor de funcționare

Pentru a accesa un regim de funcționare:

- ▶ Apăsați din nou tasta > până când, sub pictograma corespunzătoare, se aprinde lampa de control aferentă meniului dorit.  
Pe afișaj apare ultima temperatură setată pentru regimul de funcționare.

Pentru a modifica temperatura regimului de funcționare:

- ▶ Apăsați tasta ^ sau v până când este setată temperatura dorită.  
După 5 secunde în care nu s-a acționat nicio tastă, temperatura setată se salvează automat.  
Pe afișaj apare temperatura încăperii.

#### 4.5.2 Regim de funcționare: regim de încălzire

Automatizarea menține temperatura setată la nivelul convectorului.

Temperatura dorită poate fi setată de la 7 °C și 12 °C până la 28 °C. Setarea de bază este 19 °C.

Pentru a accesa și seta regimul de încălzire:

- ▶ Urmați pașii descriși în Cap. 4.5.1, pagina 145.



Dacă temperatura pentru regimul de încălzire este setată la o valoare mai mică decât temperatura pentru regimul ECO, temperatura setată pentru regimul ECO scade automat la 1 °C sub temperatura pentru regimul de încălzire.

#### 4.5.3 Regim de funcționare ECO

În setarea din fabrică, temperatura pentru regimul ECO este cu 3 °C mai mică decât temperatura pentru regimul de încălzire.

Temperatura dorită poate fi setată la valori cu 6 °C până la 1 °C mai mici decât temperatura regimului de funcționare actual.

Pentru a accesa și seta regimul ECO:

- ▶ Urmați pașii descriși în Cap. 4.5.1, pagina 145.



Vă recomandăm să setați regimul ECO pe durata nopții sau atunci când nu folosiți încăperea timp de peste 2 ore.

#### 4.5.4 Regimul de funcționare PROG

Pentru a accesa și seta regimul de funcționare PROG:

- ▶ Urmați pașii descriși în Cap. 4.5.1, pagina 145.



Pentru regimul de funcționare PROG sunt valabile temperaturile setate în 4.5.2 și 4.5.3. Momentul de activare al regimurilor de funcționare este stabilit prin intermediul programului zilnic și săptămânal.

### Programele zilnice predefinite P1 până la P5

În următoarele tabele sunt prezentate fazele de încălzire ale programelor predefinite.

Programele (P1...P5) nu se pot modifica.

Există 5 programe zilnice predefinite (P1...P5). Se poate seta un program zilnic (P6) individual suplimentar (→ Cap. 4.5.5, pagina 147). Aceste programe includ programul săptămânal (7d). Programul săptămânal poate fi setat individual (→ Cap. 4.5.6, pagina 147).



În următoarele tabele, pătratul negru reprezintă regimul de încălzire, iar celulele necompletate reprezintă regimul de funcționare ECO.

Durata	00	01	02	03	04	05	06	07	08	09	10	11	12	13	14	15	16	17	18	19	20	21	22	23
Regim de funcționare							■	■											■	■	■	■		

Tab. 147 Programul P1

P1 este programul predefinit, care este recomandat în cazul în care nu sunteți acasă în timpul zilei (regimul de funcționare ECO: ora 22:00...06:00 și ora 08:00...18:00 regim de

funcționare: regim de încălzire: 06:00...08:00 și ora 18:00...22:00).

Durata	00	01	02	03	04	05	06	07	08	09	10	11	12	13	14	15	16	17	18	19	20	21	22	23
Regim de funcționare							■	■					■	■					■	■	■	■		

Tab. 148 Programul P2

P2 este programul predefinit, care este recomandat atunci când nu sunteți acasă pe toată durata zilei, dar mergeți acasă la ora prânzului (regimul de funcționare ECO: ora 22:00...06:00 , ora 08:00...12:00 și 14:00...18:00; regim de funcționare:

regim de încălzire: 06:00...08:00 , ora 12:00...14:00 și ora 18:00...22:00).

Durata	00	01	02	03	04	05	06	07	08	09	10	11	12	13	14	15	16	17	18	19	20	21	22	23
Regim de funcționare									■	■	■	■	■	■	■	■	■	■	■	■	■	■		

Tab. 149 Programul P3

P3 este programul predefinit, care este recomandat atunci când sunteți acasă pe toată durata zilei, de ex. sâmbăta sau

duminica (regimul de funcționare ECO:22:00...08:00 regim de funcționare: regim de încălzire: 08:00...22:00).

Durata	00	01	02	03	04	05	06	07	08	09	10	11	12	13	14	15	16	17	18	19	20	21	22	23
Regim de funcționare	■	■	■	■	■	■	■	■	■	■	■	■	■	■	■	■	■	■	■	■	■	■	■	■

Tab. 150 Programul P4

P4 este programul predefinit care este recomandat pentru utilizarea continuă în regimul de încălzire.

Durata	00	01	02	03	04	05	06	07	08	09	10	11	12	13	14	15	16	17	18	19	20	21	22	23	
Regim de funcționare																									

Tab. 151 Programul P5

P5 este programul predefinit care este recomandat pentru utilizarea continuă în regimul ECO.

#### 4.5.5 Setarea programului zilnic P6 (individual)

Dacă, anterior, s-au setat ziua săptămânii și ora, este deja selectat programul zilnic P6 și nu este necesară efectuarea primilor doi pași.

Pentru a seta programul zilnic P6:

- ▶ Accesați meniul de parametrizare (→ Cap. 4.3.1, pagina 143).
- ▶ Accesați meniul de setare a programului zilnic (P6) (→ Cap. 4.3.2, pagina 143).  
Pe afișaj se aprinde intermitent **P6/no**.
- ▶ Apăsăți tasta **^** sau **v**, până când apare **P6/go**.

- ▶ Apăsăți tasta **>** pentru a confirma **P6/go**.  
Pe afișaj se aprinde intermitent **00/Ec**.  
**00** indică orele, iar **Ec** regimul de funcționare ECO.
- ▶ Apăsăți tasta **^** sau **v** pentru a modifica regimul de funcționare **Ec** (ECO) la **Co** (regim de încălzire).
- ▶ Apăsăți tasta **>** pentru a confirma regimul de funcționare setat pentru ora afișată.  
Pe afișaj se aprinde intermitent **01/Ec**.
- ▶ Repetați procesul pentru fiecare oră de la 0 la 23.  
După setarea ultimei ore (23), pe afișaj luminează intermitent **P6/no**.
- ▶ Apăsăți tasta **>** pentru a confirma programul zilnic P6.  
Pe afișaj apare programul săptămânal (7d).

Tablel indică setările predefinite pentru programul zilnic P6.

Durata	00	01	02	03	04	05	06	07	08	09	10	11	12	13	14	15	16	17	18	19	20	21	22	23
Regim de funcționare							■	■											■	■	■	■		

Tab. 152 Program P6 (reglabil individual)

Pentru P6 sunt valabile setările predefinite pentru programul P1 (regim de funcționare ECO:22:00...06:00 și ora 08:00...18:00 regim de funcționare: regim de încălzire: 06:00...08:00 și ora 18:00...22:00).

#### 4.5.6 Setarea programului săptămânal 7d (individual)

Dacă, anterior, s-a setat programul zilnic P6, este deja selectat programul săptămânal 7d și nu este necesară efectuarea primilor doi pași.

Pentru a seta programul săptămânal 7d:

- ▶ Accesați meniul de parametrizare (→ Cap. 4.3.1, pagina 143).
- ▶ Accesați meniul de setare a programului săptămânal 7d (→ Cap. 4.3.2, pagina 143).  
Pe afișaj se aprinde intermitent **7d/no**.
- ▶ Apăsăți tasta **^** sau **v**, până când apare **7d/go**.

- ▶ Apăsăți tasta **>** pentru a confirma **7d/go**.  
Pe afișaj se aprinde intermitent **d1/P1**.  
**d1** reprezintă ziua săptămânii, iar **P1** programul presetat pentru această zi.
- ▶ Apăsăți tasta **^** sau **v**, pentru a modifica programul de la **P1** la **P6**.
- ▶ Apăsăți tasta **>** pentru a confirma programul setat pentru ziua afișată a săptămânii.  
Pe afișaj se aprinde intermitent **d2/P1**.
- ▶ Repetați procesul pentru fiecare zi a săptămânii, de la d1 la d7.  
După setarea ultimei zile (d7), pe afișaj luminează intermitent **7d/no**.
- ▶ Apăsăți tasta **>** pentru a confirma programul săptămânal 7d.  
Pe afișaj apare funcția de deschidere a ferestrei.

Tablel indică setările predefinite pentru programul săptămânal 7d. Pentru fiecare zi a săptămânii se poate alocă un program zilnic, de la P1 la P6.

Zi	d1	d2	d3	d4	d5	d6	d7
Program	P1	P1	P2	P1	P1	P3	P3

Tab. 153 Programul săptămânal 7d (reglabil individual)

#### 4.5.7 Regimul de funcționare TEMPORIZATOR

În regimul de funcționare Temporizator, programul setat poate fi modificat pentru până la 8 ore (suprascrisiere). După expirarea timpului setat la nivelul temporizatorului, convectorul revine la programul setat.

În setarea din fabrică, durata este de 1 oră.

Valoarea temporizatorului poate fi modificată între 1 până la 8 ore (în intervale de 1 oră).

Pentru a accesa regimul TEMPORIZATOR:

- ▶ Apăsăți din nou tasta  $\triangleright$  până când se aprinde lampa de control de sub pictograma  $\odot$ .  
Pe afișaj apare durata după care se va opri aparatul, setată la momentul de față.

Pentru a modifica ora setată în regimul de funcționare TEMPORIZATOR:

- ▶ Apăsăți tasta  $\wedge$  sau  $\vee$  până când se atinge ora dorită (în intervalul 1-8 ore).  
După 5 secunde în care nu s-a acționat nicio tastă, temperatura setată se salvează automat.  
Pe afișaj apare temperatura încăperii.

Pentru a părăsi regimul TEMPORIZATOR:

- ▶ Apăsăți tasta  $\triangleright$ .  
Temporizatorul se oprește. Pe afișaj apare meniul de parametrizare.
- ▶ **Atenție:** Când este selectat regimul PROG, temperatura este mai joasă cu până la 6 °C (setare din fabrică 3 °C). Acest lucru este valabil atunci când este activ regimul ECO (→ Cap. 4.5.3, pagina 145).

#### 4.5.8 Protecție împotriva înghețului

Pe lângă regimul de încălzire, se poate seta și regimul de protecție împotriva înghețului.

Pentru a seta protecția împotriva înghețului:

- ▶ Setăți temperatura pentru regimul de încălzire la 7 °C.  
Convectorul se activează atunci când temperatura încăperii scade sub 7 °C.  
Atunci când programul setat comută la regimul ECO, temperatura de protecție împotriva înghețului setată scade la 6 °C.

#### Atenție:

Când este selectat regimul PROG, temperatura scade - atunci când este activ regimul ECO - până la 6 °C (setare din fabrică 3 °C) (→ Cap. 4.5.3, pagina 145).



Vă recomandăm să setați acest regim atunci când nu utilizați încăperea timp de câteva zile.

#### 4.6 Setarea funcției de deschidere a ferestrei

Dacă, anterior, s-a setat programul săptămânal 7d, este deja selectată funcția de deschidere a ferestrei și nu este necesară efectuarea primilor doi pași.

Pentru activarea funcției de deschidere a ferestrei:

- ▶ Accesați meniul de parametrizare (→ Cap. 4.3.1, pagina 143).
- ▶ Accesați meniul de setare a programului săptămânal 7d (→ Cap. 4.3.2, pagina 143).  
Pe afișaj se aprinde intermitent  $][\text{/oF}$ .
- ▶ Apăsăți tasta  $\wedge$  sau  $\vee$ , până când apare  $][\text{/on}$ .
- ▶ Apăsăți tasta  $\triangleright$  pentru a confirma  $][\text{/on}$ .  
Funcția de deschidere a ferestrei este activată. Pe afișaj apare meniul de parametrizare.

Atunci când aparatul detectează faptul că, în camera în care acesta este instalat, este deschisă o fereastră, aparatul oprește regimul de încălzire, iar pe afișaj luminează intermitent  $][$ .

Pentru a utiliza în continuare regimul de încălzire:

- ▶ Apăsăți tasta  $\wedge$  sau  $\vee$ , până când apare  $][\text{/go}$ .
- ▶ Apăsăți tasta  $\triangleright$  pentru a confirma  $][\text{/go}$ .  
Aparatul se află din nou în regimul de încălzire. Pe afișaj apare temperatura încăperii.



În unele cazuri, este posibil ca aparatul să nu detecteze faptul că o fereastră este deschisă

(de ex. atunci când aparatul este amplasat într-un loc izolat din încăperea, unde nu există curenți de aer, atunci când este amplasat în apropierea unei surse de căldură sau dacă oscilația de temperatură din încăperea este prea redusă).

#### 4.7 Blocarea tastelor

Pentru a preveni modificarea accidentală a setărilor, este posibilă blocarea automatizării.

Pentru a bloca automatizarea:

- ▶ Țineți apăsată în același timp tastele  $\wedge$  și  $\vee$  mai mult de 5 secunde.  
Blocarea tastelor este activată. Pe afișaj apare doar temperatura încăperii.

Pentru a debloca automatizarea:

- ▶ Țineți apăsată în același timp tastele  $\wedge$  și  $\vee$  mai mult de 5 secunde.  
Automatizarea este deblocată.

#### 4.8 Calibrarea aparatului

Pentru a ajusta temperatura de pe afișaj la temperatura reală a încăperii, puteți calibra aparatul.

Pentru a calibra aparatul:

- ▶ Măsurați temperatura încăperii și comparați-o cu temperatura afișată la nivelul automatizării.
- ▶ Țineți apăsat simultan tastele >, ^ și v.
- ▶ Pe afișaj apare valoarea de corectură actuală (setare din fabrică 0,0 °C).
- ▶ Apăsăți tasta ^ sau v pentru a ajusta temperatura afișată cu o valoare de corecție cuprinsă între -3 °C și +3 °C.

Pentru a finaliza calibrarea:

- ▶ Țineți apăsat simultan tastele >, ^ și v.
- ▶ Aparatul se află din nou în regimul actual.



Dacă, timp de 5 secunde sau mai mult, nu se apasă nicio tastă, aparatul părăsește automat modul de calibrare.

## 5 Lucrări de curățare și întreținere

Nu este admisă nicio intervenție la nivelul produsului.

- ▶ Nu utilizați agenți de curățare abrazivi sau agresivi.
- ▶ **Înainte de curățare, decuplați aparatul de la sursa de alimentare cu energie electrică și lăsați-l să se usuce înainte de a îl racorda din nou.**
- ▶ Nu așezați cablul de conexiune pe convectorul încălzit.
- ▶ Asigurați-vă că nu pătrunde apă în componentele electrice.
- ▶ La fiecare 6 luni, curățați praful și impuritățile de la nivelul grilajului de admisie a aerului și grilajului de evacuare cu un aspirator sau cu o perie.

## 6 Protecția mediului și eliminarea ca deșeu

Protecția mediului este unul dintre principiile fundamentale ale grupului Bosch.

Pentru noi, calitatea produselor, rentabilitatea și protecția mediului, ca obiective, au aceeași prioritate. Legile și prescripțiile privind protecția mediului sunt respectate în mod riguros.

Pentru a proteja mediul, utilizăm cele mai bune tehnologii și materiale ținând cont și de punctele de vedere economice.

### Ambalaj

În ceea ce privește ambalajul, participăm la sistemele de valorificare specifice fiecărei țări, care garantează o reciclare optimă.

Toate ambalajele utilizate sunt nepoluante și reutilizabile.

### Deșuri de echipamente electrice și electronice



Acest simbol indică faptul că produsul nu trebuie eliminat împreună cu alte deșuri, ci trebuie dus la un centru de colectare a deșeurilor în scopul tratării, colectării, reciclării și eliminării ca deșeu.

Simbolul este valabil pentru țări cu reglementări privind deșeurile electronice, de ex. "Directiva europeană 2012/19/CE privind deșeurile de echipamente electrice și electronice". Aceste prevederi definesc condițiile-cadru valabile pentru returnarea și reciclarea deșeurilor de echipamente electronice în țările individuale.

Deoarece aparatele electronice pot conține substanțe nocive, acestea trebuie reciclate în mod responsabil, pentru a minimiza posibilele daune aduse mediului și posibilele pericole pentru sănătatea oamenilor. De asemenea, reciclarea deșeurilor electronice contribuie la conservarea resurselor naturale.

Pentru mai multe informații privind eliminarea ecologică a deșeurilor de echipamente electrice și electronice, adresați-vă autorităților locale competente, firmelor de eliminare a deșeurilor sau comerciantului de la care ați achiziționat produsul.

Pentru mai multe informații, accesați:  
[www.bosch-homecomfortgroup.com/en/company/legal-topics/weee/](http://www.bosch-homecomfortgroup.com/en/company/legal-topics/weee/)

alin. (1), lit. b) din RGPD), în vederea îndeplinirii obligației noastre de supraveghere a produselor și din motive de siguranță a produselor și de securitate (art. 6, alin. (1), lit. f) din RGPD), pentru asigurarea și apărarea drepturilor noastre în legătură cu întrebările referitoare la garanția și înregistrarea produsului (art. 6, alin. (1), lit. f) din RGPD) și pentru a analiza distribuția produselor noastre și a furniza informații și oferte personalizate privind produsul (art. 6, alin. (1), lit. f) din RGPD). Pentru a furniza servicii, precum servicii de vânzări și marketing, management-ul contractelor, gestionarea plăților, servicii de programare, găzduirea de date și servicii call center, putem încredința și transmite datele către furnizori de servicii externi și/sau întreprinderi afiliate firmei Bosch. În anumite cazuri și numai dacă se asigură o protecție corespunzătoare a datelor, datele cu caracter personal pot fi transmise unor destinatari din afara Spațiului Economic European. Mai multe informații pot fi furnizate la cerere. Puteți contacta responsabilul nostru cu protecția datelor la adresa: Ofițer Responsabil cu Protecția Datelor, Confidențialitatea și Securitatea Informației (C/ISP), Robert Bosch GmbH, cod poștal 30 02 20, 70442 Stuttgart, GERMANIA.

Aveți dreptul de a vă opune în orice moment prelucrării datelor dumneavoastră cu caracter personal în baza art. 6, alin. (1), lit. f) din RGPD din motive legate de situația dumneavoastră particulară sau în scopuri de marketing direct. Pentru a vă exercita drepturile, vă rugăm să ne contactați la adresa **DPO@bosch.com**. Pentru mai multe informații, scanați codul QR.

## 7 Notificare privind protecția datelor



La **Robert Bosch S.R.L., Departamentul Termotehnică, Str. Horia Măcelariu 30-34, 013937 București, Romania**, prelucram informații privind produsele și instalațiile, date tehnice și date de conectare, date de

comunicare, date privind înregistrarea produselor și istoricul clienților pentru a asigura funcționalitatea produselor (art. 6,

## 8 Remedierea deranjamentelor

Defecțiune	Cauze	Asistență
Aparatul generează în permanență căldură.	Aparatul este expus în mod constant la curenți de aer.	► Închideți ferestrele și ușile.
	Puterea selectată a aparatului nu este adecvată pentru dimensiunea încăperii. Dimensiunile convectorului sunt prea mici.	► Verificați dacă puterea selectată este adecvată pentru dimensiunea încăperii (50 W/ m <sup>3</sup> ).
Suprafața convectorului este fierbinte.	Puterea selectată a aparatului nu este adecvată pentru dimensiunea încăperii.	► Verificați dacă puterea selectată este adecvată pentru dimensiunea încăperii (50 W/ m <sup>3</sup> ).

Tab. 154 Defecțiuni, cauze posibile și remediere

## 9 Date

### 9.1 Date tehnice

	Unitate	Heat Convector HC4000-5...-25
Tensiune de lucru	V	230 V c.a. ± 10 % 50 Hz
Puterea nominală a convectorului (→ Fig. 34, [1], pagina 153)	W	500, 1000, 1500, 2000, 2500
Modalitatea/clasa de protecție	IP	24/II

	Unitate	Heat Convector HC4000-5...-25
Cablu de conexiune	–	1,3 m, Model stecker: CEE7/17
Intervalul de reglare a temperaturii	°C	7; 12...28
Poziția de montaj	–	Orizontal pe perete. Cu picioarele montate, orizontal, pe podea.

Tab. 155 Date tehnice HC4000-5...-25

### 9.2 Date despre produs privind consumul de energie

Următoarele date despre produs corespund cerințelor regulamentelor UE nr. 2015/1188 care completează Directiva 2014/30/UE.

Date despre produs	Atinge și simbolul	Unitate	Heat Convector HC4000-5...-25
<b>Putere de încălzire</b>			
Putere termică nominală	P <sub>nominală</sub>	W	500; 1000; 1500; 2000; 2500
Putere de încălzire minimă (indicativ)	P <sub>min</sub>	kW	0,0
Putere continuă maximă	P <sub>max, c</sub>	kW	0,5; 1,0; 1,5; 2,0; 2,5
<b>Consum de curent auxiliar</b>			

Date despre produs	Atinge și simbolul	Unitate	Heat Convector HC4000-5...-25
La puterea termică nominală	e <sub>max</sub>	kW	0,0
La puterea calorică minimă	e <sub>min</sub>	kW	0,0
În modul de operare standby	e <sub>sb</sub>	kW	0,000
<b>Tipul de generare a energiei termice/reglarea temperaturii în încăpere</b>			
Reglare electronică a temperaturii în încăpere cu temporizator pentru săptămâni	–	–	Da

Date despre produs	Atinge ți simbol ul	Unitat e	Heat Convector HC4000-5...- 25
<b>Alte opțiuni de comandă</b>			
Reglarea temperaturii în încăpere cu detectarea prezenței	–	–	Nu
Reglarea temperaturii în încăpere cu funcție de recunoaștere a ferestrelor deschise	–	–	Da
Reglarea temperaturii în încăpere cu opțiune de comandă de la distanță	–	–	Nu
Reglarea temperaturii în încăpere cu reglare adaptivă a momentului de începere a încălzirii	–	–	Da
Reglarea temperaturii în încăpere cu limitarea timpului de funcționare	–	–	Da (temporizator)
Reglarea temperaturii în încăpere cu senzor cu bilă neagră	–	–	Nu

Tab. 156 Date despre produs privind consumul de energie

## 10 Adrese de service

Pentru a afla adresa de service pentru acest produs, scanați codul QR de mai jos.





---

**Vsebina**

---

**1 Razlaga simbolov in varnostni napotki . . . . . 154**

- 1.1 Razlage simbolov . . . . . 154
- 1.2 Splošni varnostni napotki . . . . . 154

**2 Podatki o izdelku . . . . . 155**

- 2.1 Izjava o skladnosti . . . . . 155
- 2.2 Obseg dobave . . . . . 155
- 2.3 Pojasnitev pojma . . . . . 155
- 2.4 Predvidena uporaba . . . . . 155
- 2.5 Opis proizvoda . . . . . 155

**3 Prvi zagon . . . . . 155**

---

**4 Upravljanje in obratovanje . . . . . 156**

- 4.1 Vklop/izklop konvektorja . . . . . 156
- 4.2 Upravljanje regulatorja . . . . . 156
  - 4.2.1 Vklop regulatorja . . . . . 156
- 4.3 Parametriranje in nastavitve . . . . . 156
  - 4.3.1 Priklic menija Parametriranje . . . . . 156
  - 4.3.2 Priklic nastavitvenih menijev . . . . . 156
  - 4.3.3 Izhod iz menija Parametriranje . . . . . 156
- 4.4 Nastavitev dneva in ure . . . . . 156
- 4.5 Načini delovanja in prikazi na regulatorju . . . . . 157
  - 4.5.1 Priklic in nastavitev načinov delovanja . . . . . 157
  - 4.5.2 Način delovanja Ogrevanje . . . . . 158
  - 4.5.3 Obratovalni način ECO . . . . . 158
  - 4.5.4 Način delovanja PROG . . . . . 158
  - 4.5.5 (Individualna) nastavitev dnevnega programa P6 . . . . . 159
  - 4.5.6 (Individualna) nastavitev tedenskega programa 7d . . . . . 159
  - 4.5.7 Način delovanja ČASOMER . . . . . 160
  - 4.5.8 Protizmrzovalna zaščita (preklopni prag) . . . . . 160
- 4.6 Nastavitev funkcije odprtega okna . . . . . 160
- 4.7 Zapora tipk . . . . . 161
- 4.8 Umerjanje naprave . . . . . 161

**5 Čiščenje in vzdrževanje . . . . . 161**

---

**6 Varovanje okolja in odstranjevanje . . . . . 162**

---

**7 Opozorilo glede varstva podatkov . . . . . 162**

---

---

**8 Odpravljanje motenj . . . . . 163**

---

**9 Podatki . . . . . 163**

- 9.1 Tehnični podatki . . . . . 163
- 9.2 Podatki o energijski porabi proizvoda . . . . . 163

**10 Naslovi servisov . . . . . 164**

---

**12 Appendix . . . . . 203**

---

## 1 Razlaga simbolov in varnostni napotki

### 1.1 Razlage simbolov

#### Varnostna opozorila

Pri varnostnih opozorilih opozorilna beseda dodatno izraža vrsto in težo posledic nevarnosti, ki nastopi, če se ukrepi za odpravljanje nevarnosti ne upoštevajo.

Naslednje opozorilne besede so definirane in se lahko uporabljajo v tem dokumentu:

 **NEVARNO**

**NEVARNO** pomeni, da bodo zagotovo nastopile hujše telesne ali smrtno nevarne poškodbe.

 **POZOR**

**POZOR** opozarja, da grozi nevarnost težkih ali smrtno nevarnih telesnih poškodb.

 **PREVIDNO**

**PREVIDNO** pomeni, da lahko pride do lažjih do srednje težkih telesnih poškodb.

**OPOZORILO**

**OPOZORILO** pomeni, da lahko pride do materialne škode.

#### Pomembne informacije



Pomembne informacije za primere, ko ni nevarnosti telesnih poškodb ali poškodb na opremi, so v teh navodilih označene s simbolom Info.

#### Dodatni simboli

Simbol	Pomen
▶	Korak opravila
→	Navzkrižno sklicevanje na drugo mesto v dokumentu
•	Točka/vnos v seznam
–	Točka/vnos v seznam (2. nivo)

Tab. 157

## 1.2 Splošni varnostni napotki

### Napotki za ciljno skupino

Ta navodila za uporabo so namenjena uporabniku proizvoda.

Upoštevati je treba vse napotke v vseh navodilih.

Neupoštevanje lahko privede do hudih telesnih poškodb, tudi s smrtnim izidom, materialne škode in škode za okolje.

- ▶ Pred uporabo preberite navodila za uporabo (regulator ogrevanja itd.) in jih shranite.
- ▶ Upoštevajte varnostne napotke in opozorila.
- ▶ Čiščenje in vzdrževanje je treba izvajati najmanj enkrat letno v skladu z navedenimi intervali. Pri tem je treba preveriti brezhibno delovanje celotnega ogrevalnega sistema.
- ▶ Ugotovljene pomanjkljivosti je treba takoj odpraviti.

### Varnost električnih naprav za gospodinjsko uporabo in podobne namene

Za preprečitev nevarnosti zaradi električnih grelnih naprav veljajo v skladu EN 60335-1 in EN 60335-2-30 naslednje zahteve:

„Otroci, mlajši od 3 let, se ne smejo približevati napravi, razen če so pod stalnim nadzorom. Otroci, ki so starejši od 3 let in mlajši od 8 let, lahko napravo vklopijo in izklopijo samo, če so pod nadzorom oz. če so bili poučeni glede varne uporabe naprave in razumejo nevarnosti, ki izhajajo iz tega, pod pogojem, da je naprava postavljena in nameščena v svojem normalnem položaju. Otroci, starejši od 3 let in mlajši od 8 let, vtiča ne smejo vklapljati v vtičnico, ne smejo regulirati naprave, ne smejo čistiti naprave in/ali izvajati vzdrževanja s strani uporabnika.“

„Da uporabnik ne bi ogrožal lastne varnosti, mora poškodovano priključno napeljavo zamenjati proizvajalec, njegova tehnična služba oziroma pooblaščen server.“

### Varnost električnih naprav za gospodinjsko uporabo in podobne namene

Da bi se izognili poškodbam zaradi električnih naprav, skladno s standardom EN 60335-1 veljajo naslednje zahteve:

„Otroci, stari 8 let ali več, in osebe z zmanjšanimi telesnimi, senzoričnimi ali duševnimi sposobnostmi ali s pomanjkljivimi izkušnjami ter znanjem lahko napravo uporabljajo le pod nadzorom, ali če so seznanjeni z varno uporabo naprave ter se zavedajo nevarnosti, ki jih uporaba naprave predstavlja. Otroci se z napravo ne smejo igrati. Otroci brez nadzora naprave ne smejo čistiti in opravljati vzdrževalnih del.“

„Da uporabnik ne bi ogrožal lastne varnosti, mora poškodovano priključno napeljavo zamenjati proizvajalec - njegova tehnična služba oziroma pooblaščen server.“

### **Montaža in uporaba**

- ▶ Naprave na montirajte pod vtičnico ali v bližini zaves oz. drugih vnetljivih materialov.
- ▶ Ogrevanja ne uporabljajte v neposredni bližini kopalne kadi, tuša ali plavalnega bazena.
- ▶ Proizvoda ne uporabljajte v majhnih prostorih, če te prostore uporabljajo osebe, ki prostora ne morejo zapustiti same, razen če je prostor ves čas nadzorovan.

### **Vroča površina**

Nekateri deli tega produkta lahko postanejo zelo vroči in lahko v stiku s kožo povzročijo opekline. Posebna pozornost je potrebna, če so prisotni otroci ali odrasli, ki potrebujejo zaščito.

### **Nevarnost pregretja, nevarnost požara**

Za zmanjšanje nevarnosti požara:

- ▶ Ohranajte razdaljo vsaj 1 m med tekstilom, zavesami ali drugimi vnetljivimi materiali in izhodom zraka.
- ▶ Na konvektor ne odlagajte ničesar. Konvektorja ne prekrivajte in ne stopajte nanj. 
- ▶ Poskrbite za nemoteno oddajanje toplote konvektorja.
- ▶ Proizvod uporabljajte samo na vodoravni in stabilni površini oz. ga pritrдите na steno.

### **Smrtna nevarnost zaradi električnega udara!**

Dotikanje okvarjenega proizvoda ali priključnega kabla lahko povzroči električni udar.

- ▶ Proizvoda ne uporabljajte, če je padel na tla.
- ▶ Proizvoda ne uporabljajte, če so prisotni vidni znaki poškodbe.
- ▶ Proizvoda ne odpirajte.
- ▶ Preprečite vsakršne posege.
- ▶ Proizvoda ne uporabljajte več in ga ločite od električnega omrežja.
- ▶ Obrnite se na servis.  
Naslove servisov najdete v pog. 10, str. 164.

-ali-

- ▶ Proizvod ustrezno zavržite.

---

## **2 Podatki o izdelku**

Ta navodila za uporabnika vsebujejo pomembne informacije za upravljavca ogrevalnega sistema v zvezi z varno uporabo Heat Convector 4000.

Konvektor se lahko postavi oz. namesti samo izven varnega območja (prikazano sivo → sl. 39, str. 166).

V ta namen:

- ▶ Upoštevajte navodila za namestitve.

## **2.1 Izjava o skladnosti**

Ta proizvod glede konstrukcije in načina obratovanja ustreza zahtevam zadevnih direktiv EU in nacionalnim zahtevam.



S CE-znakom se dokazuje skladnost proizvoda z vsemi relevantnimi EU-predpisi, ki predvidevajo opremljanje s tem znakom.

Popolno besedilo Izjave o skladnosti je na voljo na spletnem naslovu: [www.bosch-thermotechnology.com](http://www.bosch-thermotechnology.com).

## **2.2 Obseg dobave**

- ▶ Ob dostavi preverite, ali je embalaža morda poškodovana.
- ▶ Preverite, ali je dobava kompletna:
  - Heat Convector 4000
  - Tehnična dokumentacija

## **2.3 Pojasnitev pojma**

Heat Convector 4000 je v nadaljevanju tega dokumenta imenovan tudi proizvod, konvektor ali naprava.

## **2.4 Predvidena uporaba**

Konvektor je namenjen segrevanju bivalnih prostorov.

- ▶ Upoštevajte pogoje priključitve v skladu s tehničnimi podatki in nacionalnimi standardi ter predpisi.
- ▶ Konvektor postavite ali namestite samo izven varnega območja (prikazano sivo → sl. 39, str. 166).

Vsaka druga uporaba se šteje kot nepredvidena oz. nepravilna. Škoda, ki zaradi tega nastane, je izključena iz garancije.

## **2.5 Opis proizvoda**

Heat Convector 4000 je ploščati električni konvektor za montažo na steno ali tla, namenjen za segrevanje prostorov (→ sl. 37, str. 165).

**Legenda slik za sl. 37, str. 165:**

- [1] Konvektor
- [2] Zaslon
- [3] Stikalo za vklop/izklop

---

## **3 Prvi zagon**

Ko je naprava nameščena, postavljena ali prestavljena iz bistveno hladnejšega okolja, se mora prilagoditi sobni temperaturi.

- ▶ Naprave pol ure ne vklopite.



Ko naprava prvič ogreva, lahko pride do manjše obremenitve s hrupom (največ 2 uri) zaradi sušenja proizvodnih ostankov.

## 4 Upravljanje in obratovanje

- ▶ Upoštevajte varnostne napotke (→ pog. 1.2, str. 154).

### 4.1 Vklp/izklop konvektorja

Konvektor se vklopi in izklopi s stikalom za vklop/izklop (→ sl. 37, [3], str. 165).

Za vklop konvektorja:

- ▶ Stikalo premaknite v položaj **1**.

Za izklop konvektorja:

- ▶ Stikalo premaknite v položaj **0**.



Konvektor izklopite samo s stikalom za vklop/izklop, če ga dlje časa ne boste uporabljali, npr. ob koncu ogrevalne sezone.

### 4.2 Upravljanje regulatorja

Upravljalni elementi regulatorja so prikazani v pog. 4.5, str. 157.



Regulator nima pomnilnika za datum. Če je konvektor ločen od električnega omrežja dlje kot 5 sekund (vtič izvlečen), se datum in ura izgubita. Programi ogrevanja se ohranijo.

#### 4.2.1 Vklp regulatorja

##### Tipka za vklop/izklop

S tipko **>** (→ sl. 38, [7], str. 166) vklopite in izklopite regulator z zaslonom.

Za vklop regulatorja:

- ▶ Pritisnite tipko **>**.

Za izklop regulatorja:

- ▶ Tipko **>** držite več kot 5 sekund.

Ko je regulator vklopljen, zaslon prikazuje zadnji uporabljeni način delovanja s trenutnimi nastavitvami.

Ob prvem vklopu zaslona je nastavljen način delovanja Ogrevanje. Tovarniška nastavev temperature v načinu delovanja Ogrevanje je 19 °C.



Če se zaslona ne dotikate več, po 5 minutah potemni.

### 4.3 Parametriranje in nastavitve

#### 4.3.1 Priklic menija Parametriranje

Prek menija Parametriranje lahko izvajate nastavitve naprave.

Za priklic menija Parametriranje:

- ▶ Pritisčajte tipko **>**, dokler nad piktogramom  ne zasveti kontrolna dioda.  
**no** utripa.
- ▶ Pritisčajte tipko **^** ali **v**, dokler se ne prikaže **go**.
- ▶ Pritisnite tipko **>**, da potrdite **go**.  
Na zaslonu se prikaže meni Parametriranje.

#### 4.3.2 Priklic nastavitvenih menijev

Prikličete lahko naslednje nastavitvene menije:

- Dan v tednu in ura (d/HH/MM)
- Dnevni program (P6)
- Tedenski program (7d)
- Funkcija odprtega okna ([])

Za priklic nastavitvenega menija:

- ▶ Prikličite meni Parametriranje.
- ▶ Pritisčajte tipko **>**, dokler ne zasveti kontrolna dioda želenega menija.

#### 4.3.3 Izhod iz menija Parametriranje

Za izhod iz menija Parametriranje:

- ▶ Pritisčajte tipko **>**, dokler nad piktogramom  ne zasveti kontrolna dioda.  
**no** utripa.
- ▶ Pritisnite tipko **>**, da potrdite **no**.  
Naprava je v načinu delovanja Ogrevanje.



Po 60 sekundah neaktivnosti v enem od nastavitvenih menijev regulator samodejno zapusti ta meni. Naprava je nato znova v načinu delovanja Ogrevanje.





### 4.4 Nastavev dneva in ure





Dan v tednu in uro je treba nastaviti, preden nastavite dnevni in tedenski program.





Za nastavev dneva v tednu in ure:

- ▶ Prikličite meni Parametriranje (→ pog. 4.3.1, str. 156).  
Na zaslonu se prikaže meni Dan v tednu in ura. Na zaslonu utripa **d/1** in lahko se nastavi dan v tednu.
- ▶ Pritisnite tipko **^** ali **v** za spreminjanje dneva v tednu.  
1 pomeni ponedeljek, 7 pa nedelja.

- ▶ Pritisnite tipko , da potrdite nastavljeni dan v tednu. Na zaslonu utripa **HH/12**. Lahko se nastavi ure.
- ▶ Pritisnite tipko  ali , da nastavite ure od 0 do 23.
- ▶ Pritisnite tipko , da potrdite nastavljene ure. Na zaslonu utripa **□□/00**. Lahko se nastavi minute.







- ▶ Pritisnite tipko  ali , da nastavite minute od 0 do 59.
- ▶ Pritisnite tipko , da potrdite nastavljene minute. Na zaslonu se prikaže meni Dnevni program (P6).

#### 4.5 Načini delovanja in prikazi na regulatorju

Pozicija		Obratovalni način	Opis	
1		Ogrevanje	Nastavite temperaturo za način delovanja Ogrevanje.	→ pog. 4.5.2, str. 158
2		ECO	Način delovanja za prihranek energije. Temperatura je nastavljena v tovarniški nastavitvi 3 °C pod temperaturo načina delovanja Ogrevanje.	→ pog. 4.5.3, str. 158
3		PROG	Samodejno preklopite med načinom delovanja Ogrevanje in ECO.	→ poglavje 4.5.4, stran 158 → pog. 4.5.5, str. 159 → pog. 4.5.6, str. 159
4		ČASOMER	Časomer za časovni program za vklop/izklop naprave.	→ pog. 4.5.7, str. 160

Tab. 158 Načini delovanja na regulatorju (→sl. 38, str. 166)

Pozicija	Simbol	Razlaga
15		<b>Nastavitev dneva in ure</b> LED nad tem simbolom utripa, če sta nastavljena dan in ura (→ pog. 4.4, str. 156).
16		<b>Tedenski program 7d</b> LED nad tem simbolom utripa, če je nastavljen tedenski program 7d (→ pog. 4.5.6, str. 159).
14		<b>Dnevni program P6</b> LED nad tem simbolom utripa, če je nastavljen dnevni program P6 (→ pog. 4.5.5, str. 159).
5		<b>Zaznavanje odprtih oken</b> Ta funkcija na podlagi hitrega znižanja temperature zazna, da je v prostoru odprto okno.
6		<b>Nastavitve</b> S tem simbolom lahko izvajate nastavitve.
12		<b>Ogrevanje</b> Če LED poleg tega simbola sveti, naprava ogreva.

Pozicija	Simbol	Razlaga
7/8	 	<b>Način delovanja/potrdi/vklop</b> S to tipko izberete način delovanja ali potrdite nastavitev. Če je naprava izklopljena, se s pritiskom na to tipko vklopi.
11/10/9	  	<b>Spodaj/zgoraj/zapora tipk</b> S temi tipkami zmanjšate oz. povečate vrednost (npr. temperaturo). Z obema tipkama lahko aktivirate zaporo tipk za preprečevanje nenamernih sprememb nastavitve.
13		<b>zaslonske kode</b>



Tab. 159 Prikazi (→sl. 38, str. 166)

##### 4.5.1 Priklic in nastavitev načinov delovanja

Za priklic načina delovanja:

- ▶ Pritiskajte tipko , dokler ne zasveti kontrolna dioda pod piktogramom zelenega načina delovanja. Na zaslonu se prikaže temperatura, ki je bila nazadnje nastavljena za način delovanja.

Za spremembo temperature načina delovanja:

- ▶ Pritisčajte tipko  ali , dokler ne nastavite želene temperature.
- ▶ Po 5 sekundah brez pritiska se nastavljeni temperatura samodejno shrani.
- ▶ Na zaslonu se prikaže sobna temperatura.

#### 4.5.2 Način delovanja Ogrevanje

Regulator ohranja konvektor na nastavljeni temperaturi.

Želena temperaturo lahko nastavite od 7 °C in 12 °C do 28 °C. Tovarniška nastavev je 19 °C.

Za priklic in nastavev načina delovanja Ogrevanje:

- ▶ Postopajte, kot je opisano v pog. 4.5.1, str. 157.

Želena temperaturo lahko nastavite v območju od 6 °C do 1 °C pod temperaturo trenutnega načina delovanja.

Za priklic in nastavev načina delovanja ECO:

- ▶ Postopajte, kot je opisano v pog. 4.5.1, str. 157.



Priporočamo, da nastavite način delovanja ECO ponoči ali ko prostora ne uporabljate več kot 2 uri.

#### 4.5.4 Način delovanja PROG

Za priklic in nastavev načina delovanja PROG:

- ▶ Postopajte, kot je opisano v pog. 4.5.1, str. 157.



Za način delovanja PROG veljajo temperature, nastavljeni v 4.5.2 in 4.5.3. Kdaj je aktiven kateri način delovanja, se upravlja prek dnevnega in tedenskega programa.



Če je nastavljeni temperatura za način delovanja Ogrevanje nižja od temperature za način delovanja ECO, se nastavljeni temperatura za način delovanja ECO samodejno 1 °C spusti pod temperaturo načina delovanja Ogrevanje.

#### 4.5.3 Obratovalni način ECO

Tovarniška nastavev temperature za način delovanja ECO je 3 °C nastavljeni pod temperaturo načina delovanja Ogrevanje.

Na voljo je 5 predhodno določenih dnevnih programov (P1...P5). Dodatni dnevni program (P6) je mogoče individualno nastaviti (→ pog. 4.5.5, str. 159). Iz teh programov je sestavljeni tedenski program (7d). Tedenski program je mogoče individualno nastaviti (→ pog. 4.5.6, str. 159).

#### Predhodno določeni dnevni programi P1 do P5

V spodnjih tabelah so prikazane ogrevalne faze predhodno določenih programov.

Programov (P1...P5) ni mogoče spreminjati.



V spodnjih tabelah sta črn kvadrat za način delovanja Ogrevanje in prazna vrstica za način delovanja ECO.

Trajanje	00	01	02	03	04	05	06	07	08	09	10	11	12	13	14	15	16	17	18	19	20	21	22	23
Obratovalni način							■	■											■	■	■	■		

Tab. 160 Program P1

P1 je predhodno določeni program, ki se priporoča pri dnevni odsotnosti (način delovanja ECO:22:00...06:00 ura in

08:00...18:00 ura; način delovanja Ogrevanje: 06:00...08:00 ura in 18:00...22:00 ura).

Trajanje	00	01	02	03	04	05	06	07	08	09	10	11	12	13	14	15	16	17	18	19	20	21	22	23
Obratovalni način							■	■					■	■					■	■	■	■		

Tab. 161 Program P2

P2 je predhodno določeni program, ki se priporoča pri dnevni odsotnosti s prisotnostjo popoldan (način delovanja ECO:22:00...06:00 ura, 08:00...12:00 ura in 14:00...18:00;

način delovanja Ogrevanje: 06:00...08:00 ura, 12:00...14:00 ura in 18:00...22:00 ura).

Trajanje	00	01	02	03	04	05	06	07	08	09	10	11	12	13	14	15	16	17	18	19	20	21	22	23
Obratovalni način									■	■	■	■	■	■	■	■	■	■	■	■	■	■		

Tab. 162 Program P3

P3 je predhodno določeni program, ki se priporoča pri stalni odsotnosti, npr. v soboto ali nedeljo (način delovanja

ECO:22:00...08:00 ura; način delovanja Ogrevanje: 08:00...22:00 ura).

Trajanje	00	01	02	03	04	05	06	07	08	09	10	11	12	13	14	15	16	17	18	19	20	21	22	23
Obratovalni način	■	■	■	■	■	■	■	■	■	■	■	■	■	■	■	■	■	■	■	■	■	■	■	■

Tab. 163 Program P4

P4 je predhodno določeni program, ki se priporoča za stalno obratovanje v načinu delovanja Ogrevanje.

Trajanje	00	01	02	03	04	05	06	07	08	09	10	11	12	13	14	15	16	17	18	19	20	21	22	23
Obratovalni način																								



Tab. 164 Program P5





P5 je predhodno določeni program, ki se priporoča za stalno obratovanje v načinu delovanja ECO.

#### 4.5.5 (Individualna) nastavev dnevnega programa P6

Če sta dan v tednu in ura že bila nastavljeni, je dnevni program P6 že izbran in prva dva koraka nista potrebna.

Za nastavev dnevnega programa P6:

- ▶ Priključite meni Parametriranje (→ pog. 4.3.1, str. 156).
- ▶ Priključite nastavitveni meni Dnevni program (P6) (→ pog. 4.3.2, str. 156).  
Na zaslonu utripa **P6/no**.
- ▶ Pritiskajte tipko  ali , dokler se ne prikaže **P6/go**.

- ▶ Pritisnite tipko , da potrdite **P6/go**.  
Na zaslonu utripa **00/Ec**.  
**00** predstavlja ure, **Ec** pa način delovanja ECO.
- ▶ Pritisnite tipko  ali , da spremenite način delovanja **ECO** (ECO) v **Co** (Ogrevanje).
- ▶ Pritisnite tipko , da potrdite nastavljeni način delovanja za prikazano uro.  
Na zaslonu utripa **01/Ec**.
- ▶ Postopek ponovite za vsako uro od 0 do 23.  
Po nastavitvi zadnje ure (23) na zaslonu utripa **P6/no**.
- ▶ Pritisnite tipko , da potrdite dnevni program P6.  
Na zaslonu se prikaže tedenski program (7d).

Spodnja tabela prikazuje predhodno določene nastavitve dnevnega programa P6.

Trajanje	00	01	02	03	04	05	06	07	08	09	10	11	12	13	14	15	16	17	18	19	20	21	22	23
Obratovalni način							■	■											■	■	■	■		



Tab. 165 Program P6 (individualno nastavljen)

P6 vsebuje predhodno določene nastavitve programa P1 (način delovanja ECO:22:00...06:00 ura in 08:00...18:00 ura; način delovanja Ogrevanje: 06:00...08:00 ura in 18:00...22:00 ura).

#### 4.5.6 (Individualna) nastavev tednesnega programa 7d

Če je bil dnevni program P6 že nastavljen, je tedenski program 7d že izbran in prva dva koraka nista potrebna.

Za nastavev tednesnega programa 7d:

- ▶ Priključite meni Parametriranje (→ pog. 4.3.1, str. 156).
- ▶ Priključite nastavitveni meni Tedenski program 7d (→ pog. 4.3.2, str. 156).  
Na zaslonu utripa **7d/no**.
- ▶ Pritiskajte tipko  ali , dokler se ne prikaže **7d/go**.

- ▶ Pritisnite tipko  $\triangleright$ , da potrdite **7d/go**.  
Na zaslonu utripa **d1/P1**.  
**d1** predstavlja dan v tednu, **P1** pa program, predhodno nastavljen za ta dan.
- ▶ Pritisnite tipko  $\wedge$  ali  $\vee$ , da spremenite program **P1** v **P6**.
- ▶ Pritisnite tipko  $\triangleright$ , da potrdite nastavljeni program za prikazani dan v tednu.  
Na zaslonu utripa **d2/P1**.

- ▶ Postopek ponovite za vsak dan v tednu od d1 do d7.  
Po nastavitvi zadnje ure (d7) na zaslonu utripa **7d/no**.
- ▶ Pritisnite tipko  $\triangleright$ , da potrdite tedenski program 7d.  
Na zaslonu se prikaže funkcija odprtih oken.

Tabela prikazuje predhodno določene nastavitve tedenskega programa 7d. Vsakemu dnevju v tednu je mogoče dodeliti dnevni program P1 do P6.

Dan	d1	d2	d3	d4	d5	d6	d7
Program	P1	P1	P2	P1	P1	P3	P3

Tab. 166 Tedenski program 7d (individualno nastavljen)

#### 4.5.7 Način delovanja ČASOMER

Z načinom delovanja je mogoče nastavljeni program spremeniti (prepisati) za do 8 ur. Ko čas časomera poteče, se konvektor vrne v nastavljeni program.

Tovarniška nastavev znaša 1 uro.

Časomer je mogoče spreminjati v območju od 1 do 8 ur (v 1-urnih intervalih).

Za priklic načina delovanja ČASOMER:

- ▶ Pritiskajte tipko  $\triangleright$ , dokler pod piktogramom  $\odot$  ne zasveti kontrolna dioda.  
Na zaslonu se prikaže trenutno nastavljeni čas, po katerem se naprava izklopi.

Za spremembo časovne nastavitve načina delovanja ČASOMER:

- ▶ Pritiskajte tipko  $\wedge$  ali  $\vee$ , dokler ne nastavite želenega časa (v območju od 1 do 8 ur).  
Po 5 sekundah brez pritiska se nastavljen temperatura samodejno shrani.  
Na zaslonu se prikaže sobna temperatura.
- Za izhod iz načina delovanja ČASOMER:
  - ▶ Pritisnite tipko  $\triangleright$ .  
Časomer se ustavi. Na zaslonu se prikaže meni Parametriranje.
  - ▶ **Pozor:** Če je izbran način delovanja PROG, je temperatura nižja za do 6 °C (tovarniška nastavev 3 °C). To velja za čase, ko je aktiven način delovanja ECO ( $\rightarrow$  pog. 4.5.3, str. 158).

#### 4.5.8 Protizmrazovalna zaščita (preklopni prag)

V načinu delovanja Ogrevanje je mogoče nastaviti tudi način delovanja Protizmrazovalna zaščita.

Za nastavev protizmrazovalne zaščite:

- ▶ Temperaturo načina delovanja Ogrevanje nastavite na 7 °C. Konvektor se aktivira, ko sobna temperatura pade pod 7 °C. Če nastavljeni program preklopi v način delovanja ECO, se nastavljen temperatura protizmrazovalne zaščite spusti na 6 °C.

#### Pozor:

Če je izbran način delovanja PROG, se temperatura v časih, ko je aktiven način delovanja ECO, spusti za do 6 °C (tovarniška nastavev 3 °C) ( $\rightarrow$  pog. 4.5.3, str. 158).



Priporočamo, da ta način delovanja nastavite, ko prostora več dni ne boste uporabljali.

#### 4.6 Nastavev funkcije odprtega okna

Če je bil tedenski program 7d že nastavljen, je funkcija odprtega okna že izbrana in prva dva koraka nista potrebna.

Za aktiviranje funkcije odprtega okna:

- ▶ Prikličite meni Parametriranje ( $\rightarrow$  pog. 4.3.1, str. 156).
- ▶ Prikličite nastavitveni meni Tedenski program 7d ( $\rightarrow$  pog. 4.3.2, str. 156).  
Na zaslonu utripa **]/oF**.
- ▶ Pritiskajte tipko  $\wedge$  ali  $\vee$ , dokler se ne prikaže **]/on**.
- ▶ Pritisnite tipko  $\triangleright$ , da potrdite **]/on**.  
Funkcija odprtega okna je aktivirana. Na zaslonu se prikaže meni Parametriranje.

Če naprava zazna odprto okno v prostoru, v katerem je nameščena, ustavi ogrevanje in na zaslonu utripa **]/**.

Za nadaljevanje ogrevanja:

- ▶ Pritiskajte tipko  $\wedge$  ali  $\vee$ , dokler se ne prikaže **]/go**.
- ▶ Pritisnite tipko  $\triangleright$ , da potrdite **]/go**.  
Naprava je znova v načinu ogrevanja. Na zaslonu se prikaže sobna temperatura.







V nekaterih primerih naprava ne more zaznati odprtega okna (npr. če je naprava nameščena v izoliranem območju prostora, stran od prepriha, če je nameščena v bližini vira ogrevanja ali če je nihanje temperature v prostoru prenizko).



#### 4.7 Zapora tipk

Za preprečevanje nenamernih sprememb nastavitev je mogoče regulator zakleniti.

Za zaklepanje regulatorja:

- ▶ Tipko  ali  istočasno držite več kot 5 sekund. Zapora tipk je aktivirana. Na zaslonu se prikaže samo sobna temperatura.





Za odklepanje regulatorja:

- ▶ Tipko  ali  istočasno držite več kot 5 sekund. Regulator je odklenjen.



#### 4.8 Umerjanje naprave

Za prilagajanje temperature, prikazane na zaslonu, dejanski sobni temperaturi je mogoče napravo umeriti.

Za umerjanje naprave:

- ▶ Izmerite sobno temperaturo in jo primerjajte s temperaturo, prikazano na regulatorju.
- ▶ Istočasno držite tipke ,  in . Na zaslonu je prikazana trenutna vrednost popravka (tovarniška nastavev 0,0 °C).
- ▶ Pritisnite tipko  ali , da z vrednostjo popravka od -3 °C do +3 °C prilagodite prikazano temperaturo.

Za dokončanje umerjanja:

- ▶ Istočasno držite tipke ,  in . Naprava je znova v trenutnem načinu delovanja.



Če 5 sekund ali dlje ne pritisnete nobene tipke, naprava samodejno zapusti način za umerjanje.

- ▶ Rešetko za vstop in izstop zraka vsake pol leta očistite s sesalcem ali krtačo, da odstranite prah in umazanijo.

## 5 Čiščenje in vzdrževanje

Vsakršen poseg v proizvod je nedopusten.

- ▶ Ne uporabljajte grobih ali jedkih čistil.
- ▶ **Pred čiščenjem napravo ločite od električnega napajanja in pred ponovno priključitvijo pustite, da se posuši.**
- ▶ Priključnega kabla ne postavljajte na segreti konvektor.
- ▶ Pazite, da v električne dele ne vdre voda.

## 6 Varovanje okolja in odstranjevanje

Varstvo okolja je temeljno načelo delovanja skupine Bosch. Kakovost izdelkov, gospodarnost in varovanje okolja so za nas enakovredni cilji. Zakoni in predpisi za varovanje okolja so strogo upoštevani.

Za varovanje okolja ob upoštevanju gospodarskih vidikov uporabljamo najboljšo tehniko in materiale.

### Embalaza

Pri embalaranju sodelujemo s podjetji za gospodarjenje z odpadki, ki zagotavljajo optimalno recikliranje.

Vsi uporabljeni embalažni materiali so ekološko sprejemljivi in jih je mogoče reciklirati.

### Odpadna električna in elektronska oprema



Ta simbol pomeni, da proizvoda ne smete odstranjevati skupaj z drugimi odpadki, pač pa ga je treba oddati na zbirnih mestih odpadkov za obdelavo, zbiranje, reciklažo in odstranjevanje.

Simbol velja za države s predpisi za elektronske odpadke, kot je npr. "Evropska direktiva 2012/19/ES o odpadni električni in elektronski opremi". Ti predpisi določajo okvirne pogoje, ki veljajo za vračilo in recikliranje odpadne elektronske opreme v posameznih državah.

Ker lahko elektronske naprave vsebujejo nevarne snovi, jih je treba odgovorno reciklirati, da se omeji morebitno okoljsko škodo in nevarnosti za zdravje ljudi. Poleg tega recikliranje odpadnih elektronskih naprav prispeva k ohranjanju naravnih virov.

Za nadaljnje informacije o okolju prijaznem odstranjevanju odpadne električne in elektronske opreme se obrnite na pristojne lokalne organe, na vaše podjetje za ravnanje z odpadki ali na prodajalca, pri katerem ste kupili proizvod.

Več informacij najdete na naslednji povezavi:

[www.bosch-homecomfortgroup.com/en/company/legal-topics/weee/](http://www.bosch-homecomfortgroup.com/en/company/legal-topics/weee/)

## 7 Opozorilo glede varstva podatkov



Mi, **Robert Bosch d.o.o., Oddelek Toplotne Tehnike, Kidričeva cesta 81, 4220 Škofja Loka, Slovenija** obdelujemo produktne informacije, podatke o namestitvi in tehnične podatke, podatke o povezavah in komunikaciji,

podatke o registraciji izdelka ter zgodovino strank, in sicer z namenom zagotavljanja funkcionalnosti (6. člen 1. odstavek pododstavek 1b GDPR), izpolnjevanja dolžnega nadzora in zagotavljanja varne uporabe izdelkov ter iz drugih varnostnih razlogov (6. člen 1. odstavek pododstavek 1 f GDPR), z namenom varovanja naših pravic v povezavi z garancijo in vprašanji, povezanimi z registracijo izdelkov (6. člen 1. odstavek pododstavek 1 f GDPR), z namenom analize distribucije naših izdelkov in za zagotavljanje individualiziranih informacij ter ponudb, povezanih s izdelkom (6. člen 1. odstavek pododstavek 1 f GDPR). Za zagotavljanje storitev, kot so prodajne in marketinške storitve, pogodbeni management, upravljanje izplačil, programiranje, podatkovno gostovanje telefonske storitve, imamo pravico podatke posredovati zunanjim ponudnikom storitev in/ali podjetjem, pridruženim skupini Bosch. V nekaterih primerih - vendar le, če je zagotovljena ustrezna zaščita podatkov - lahko osebne podatke prenesemo prejemnikom, ki se nahajajo izven Evropskega gospodarskega prostora. Več informacij na zahtevo. Z našo pooblaščen osebo za varstvo podatkov lahko stopite v stik prek naslova: Data Protection Officer, Information Security and Privacy (C/ISP), Robert Bosch GmbH, Postfach 30 02 20, 70442 Stuttgart, GERMANY.

Kadarkoli imate pravico ugovarjati obdelavi vaših osebnih podatkov, skladno s 6. členom 1. odstavka pododstavka 1 f GDPR, in sicer na podlagi dejstev, povezanih z vašo posebno situacijo ali za namene neposrednega trženja. Za uveljavljanje vaših pravic stopite z nami v stik prek e-naslova **DPO@bosch.com**. Za več informacij sledite QR kodi.

## 8 Odpravljanje motenj

Motnja	Vzroki	Rešitev
Naprava trajno ogreva.	Naprava je izpostavljena stalnemu prepihu.	► Zaprite okna in vrata.
	Izbrana moč naprave ne ustreza velikosti prostora. Konvektor je premajhen.	► Preverite, ali je izbrana moč primerna za velikost prostora (50 W/ m <sup>3</sup> ).
Površina konvektorja je zelo vroča.	Izbrana moč naprave ne ustreza velikosti prostora.	► Preverite, ali je izbrana moč primerna za velikost prostora (50 W/ m <sup>3</sup> ).

Tab. 167 Motnje, možni vzroki in odpravljanje

## 9 Podatki

### 9.1 Tehnični podatki

	Enota	Konvektor za ogrevanje HC4000-5...-25
Obratovalna napetost	V	230 V AC ± 10 % 50 Hz
Nazivna moč konvektorja (→ sl. 37, [1], str. 165)	W	500, 1000, 1500, 2000, 2500
Stopnja/razred zaščite	IP	24/II

	Enota	Konvektor za ogrevanje HC4000-5...-25
Priključni kabel	–	1,3 m, izvedba vtiča: CEE7/17
Območje nastavitve temperature	°C	7; 12...28
Mesto namestitve	–	Vodoravno na steni. Navpično stoječe na tleh z nameščenimi nogami.

Tab. 168 Tehnični podatki HC4000-5...-25

### 9.2 Podatki o energijski porabi proizvoda

Naslednji podatki o izdelku ustrezajo zahtevam Uredbe EU št. 2015/1188, ki dopolnjuje Direktivo 2014/30/EU.

Podatki o proizvodu	Simbol	Enota	Konvektor za ogrevanje HC4000-5...-25
<b>Grelna moč</b>			
Nazivna izhodna toplota	P <sub>naz</sub>	W	500; 1000; 1500; 2000; 2500
Min. grelna moč (indikativna)	P <sub>min</sub>	kW	0,0
Maksimalna trajna moč	P <sub>maks,c</sub>	kW	0,5; 1,0; 1,5; 2,0; 2,5
<b>Dodatna poraba električne energije</b>			
Pri nazivni toplotni moči	e <sub>l,maks</sub>	kW	0,0
Pri minimalni grelni moči	e <sub>l,min</sub>	kW	0,0
V načinu pripravljenosti	e <sub>l,sb</sub>	kW	0,000

Podatki o proizvodu	Simbol	Enota	Konvektor za ogrevanje HC4000-5...-25
<b>Vrsta oddajanja toplote/regulacije v odvisnosti od sobne temperature</b>			
Elektronska regulacija v odvisnosti od sobne temperature s tedenskim časomerom	–	–	Da
<b>Druge možnosti krmiljenja</b>			
Regulacija v odvisnosti od sobne temperature z zaznavanjem prisotnosti	–	–	Ne
Regulacija v odvisnosti od sobne temperature s funkcijo zaznavanja odprtega okna	–	–	Da

Podatki o proizvodu	Simbol	Enota	Konvektor za ogrevanje HC4000-5...-25
Regulacija v odvisnosti od sobne temperature z možnostjo daljinskega upravljanja	–	–	Ne
Regulacija v odvisnosti od sobne temperature z adaptivno regulacijo začetka ogrevanja	–	–	Da
Regulacija v odvisnosti od sobne temperature z omejitvijo časa obratovanja	–	–	Da (stikalna ura)
Regulacija v odvisnosti od sobne temperature s senzorjem s črno kroglico	–	–	Ne

Tab. 169 Podatki o energijski porabi proizvoda

## 10 Naslovi servisov

Za naslove servisov za ta proizvod skenirajte spodnjo kodo QR.



---

**Përmbajtja**

---

**1 Shpjegimi i simboleve dhe udhëzimet e sigurisë . 166**

- 1.1 Shpjegimi i simboleve . 166
- 1.2 Këshilla të përgjithshme sigurie . 166

**2 Të dhëna për produktin . 167**

- 2.1 Deklarata e konformitetit . 167
- 2.2 Pajisjet e lëvruara . 167
- 2.3 Përkufizimet. . 167
- 2.4 Përdorimi në përputhje me qëllimin e duhur . 167
- 2.5 Përshkrimi i produktit . 167

**3 Vënia e parë në punë. . 167****4 Përdorimi dhe puna. . 168**

- 4.1 Ndezja/fikja e konvektorit . 168
- 4.2 Përdorimi i rregullatorit. . 168
  - 4.2.1 Ndezja e rregullatorit . 168
- 4.3 Konfigurimi dhe cilësimet . 168
  - 4.3.1 Hapja e menysë së konfigurimit . 168
  - 4.3.2 Hapja e menyve të cilësimeve . 168
  - 4.3.3 Dalja nga menyuja e konfigurimit . 168
- 4.4 Caktimi i ditës dhe i orës. . 168
- 4.5 Modalitetet e punës dhe treguesit në rregullator . 169
  - 4.5.1 Hapja dhe caktimi i modaliteteve të punës . 170
  - 4.5.2 Modaliteti i ngrohjes . 170
  - 4.5.3 Modaliteti i punës ECO . 170
  - 4.5.4 Modaliteti PROG . 170
  - 4.5.5 Caktimi i programit ditor P6 (individual) . 171
  - 4.5.6 Caktimi i programit javor 7d (individual) . 172
  - 4.5.7 Modaliteti TIMER . 172
  - 4.5.8 Mbrojtja ndaj ngricës . 172
- 4.6 Caktimi i funksionit të dritares së hapur . 172
- 4.7 Kycja e tasteve . 173
- 4.8 Kalibrimi i pajisjes . 173

**5 Pastrimi dhe mirëmbajtja . 173****6 Mbrojtja e ambientit dhe hedhja. . 174****7 Deklarata e privatësisë. . 176****7 Mënjanimi i avarive. . 175****8 Të dhënat . . 175**

- 8.1 Të dhënat teknike . 175
- 8.2 Të dhënat e produktit për konsumin e energjisë . 175

**9 Adresat e servisit . 176****12 Appendix . 203**

## 1 Shpjegimi i simboleve dhe udhëzimet e sigurisë

### 1.1 Shpjegimi i simboleve

#### Këshilla sigurie

Tek këshillat paralajmëruese, fjalët sinjalizuese karakterizojnë llojin dhe ashpërsinë e pasojave, nëse nuk respektohen masat për parandalimin e rreziqeve.

Fjalët e mëposhtme sinjalizuese janë të përcaktuara dhe mund të jenë përdorur në dokumentin që keni para:



#### RREZIK

**RREZIK** do të thotë që mund të shkaktohen dëme të rënda dhe deri me rrezik për jetën.



#### PARALAJMËRIM

**PARALAJMËRIM** do të thotë që mund të shkaktohen dëme të rënda deri në rrezik për jetën.



#### KUJDES

**KUJDES** do të thotë që mund të shkaktohen dëme të lehta deri të mesme të rënda në persona.

#### KËSHILLË

**KËSHILLË** do të thotë që mund të shkaktohen dëme materiale.

#### Informacione të rëndësishme



Informacionet e rëndësishme pa rreziqe për njerëzit ose sendet shënohen me simbolin informues Info.

#### Simbole të tjera

Simboli	Kuptimi
▶	Hapi që duhet kryer
→	Referencë në një faqe tjetër në dokument
•	Numërimi/Shënimi në listë
–	Numërimi/Shënimi në listë (niveli i 2-të)

tab. 170

## 1.2 Këshilla të përgjithshme sigurie

### ⚠ Udhëzime për grupin e synuar

Ky manual synohet për operatorin e produktit.

Duhet të respektohen udhëzimet në të gjitha manualët. Moszbatimi mund të ketë si pasojë dëmtime të rënda të personelit, madje edhe me pasojë vdekjen, si dhe dëme materiale dhe të ambientit.

- ▶ Lexojini para përdorimit dhe ruajini manualët e shërbimit (rregulluesi i ngrohësisë etj.).
- ▶ Respektoni këshillat e mëposhtme të sigurisë dhe të mirëmbajtjes.
- ▶ Pastrojeni dhe mirëmbajeni së paku një herë në vit në intervalet e përmendura. Kontrollojeni të gjithë sistemin për funksionimin e duhur.
- ▶ Riparojini menjëherë defektet e mundshme të hasura.

### ⚠ Siguria e pajisjeve elektrike për përdorimin në shtëpi dhe për qëllime të ngjashme

Për mënjanimin e rreziqeve nga ngrohëset elektrike të domes vlejné specifkimet e mëposhtme EN 60335-1 dhe EN 60335-2-30:

„Fëmijët nën 3 vjeç duhet mbajtur larg përveç nëse janë nën mbikëqyrje të vazhdueshme. Fëmijët e moshës 3 vjeç deri në 8 vjeç mund ta ndezin e fikin pajisjen vetëm nëse janë nën mbikëqyrje apo nëse janë udhëzuar për përdorimin e sigurt të pajisjes dhe i kuptojnë rreziqet përkatëse, gjithnjë nëse pajisja është e vendosur apo e instaluar në pozicionin e vet normal të përdorimit. Fëmijët e moshës 3 vjeç deri në 8 vjeç nuk duhet ta fusin spinën në prizë, nuk duhet ta rregullojnë pajisjen, nuk duhet ta pastrojnë pajisjen dhe/ose nuk duhet t'i bëjnë mirëmbajtjen e përdorimit.“

„Nëse dëmtohet linja e lidhjes në rrjet, ajo duhet zëvendësuar nga prodhuesi ose shërbimi i tij i klientit ose një person me kualifikim të ngjashëm, për të mënjeluar rreziqet.“

### ⚠ Siguria e pajisjeve elektrike për përdorimin në shtëpi dhe për qëllime të ngjashme

Për mënjanimin e rreziqeve nga pajisjet elektrike vlejné në përputhje me EN 60335-1 standardet e mëposhtme:

„Kjo pajisje mund të përdoret nga fëmijë mbi 8 vjeç ose nga persona me aftësi të kufizuara fizike, ndijore ose mendore, ose me mungesë përvojë dhe dijes nëse ata mbahen nën vëzhgim ose udhëzohen në lidhje me përdorimin e sigurt të pajisjes dhe kuptojnë rreziqet që lindin nga përdorimi i saj. Fëmijët nuk lejohen të luajnë me pajisjen. Pastrimi dhe mirëmbajta nga ana e përdoruesit nuk lejohet të kryhet nga fëmijët pa qenë nën vëzhgim.“

„Nëse dëmtohet linja e lidhjes në rrjet, ajo duhet zëvendësuar nga prodhuesi ose shërbimi i tij i klientit ose një person me kualifikim të ngjashëm, për të mënjeluar rreziqet.“

### Instalimi dhe përdorimi

- ▶ Mos e instaloni pajisjen poshtë prizës apo pranë perdeve, apo materialeve të tjera të djegshme.
- ▶ Mos e përdorni ngrohjen ndanë banjës, dushit apo pishinës.
- ▶ Mos e përdorni produktin në dhoma të vogla kur këto përdoren nga persona që nuk mund të lihen vetëm në dhomë, përveç nëse dhoma është nën mbikëqyrje të vazhdueshme.

### Sipërfaqe e nxehtë

Disa pjesë të këtij produkti mund të bëhen shumë të nxehta dhe të shkaktojnë djegie në kontakt me lëkurën. Duhet bërë kujdes i veçantë kur ka të pranishëm fëmijë dhe të rritur që kanë nevojë për mbikëqyrje.

### Rreziku nga mbinxehja, rreziku i zjarrit

Për të ulur rrezikun e zjarrit:

- ▶ Mbajini së paku 1 m larg daljes së ajrit tekstilet, perdet apo materiale të tjera të djegshme.
- ▶ Mos vendosni gjë mbi konvektor. Mos e mbuloni dhe mos hipni me konvektor. 
- ▶ Siguroni shpërndarje të papënguar të nxehtësisë së konvektorit.
- ▶ Përdoreni produktin vetëm në sipërfaqe horizontale dhe të qëndrueshme, ose montojeni në mur.

### Rrezik për jetën nga rryma elektrike!

Prekja e një produkti apo kablloje lidhëse defektive mund të shkaktojë elektrohok.

- ▶ Mos e përdorni produktin nëse ju është rrëzuar.
- ▶ Mos e përdorni produktin nëse ka shenja të dukshme dëmtimi.
- ▶ Mos e hapni produktin.
- ▶ Shmangni interferencat e mundshme.
- ▶ Mos e përdorni produktin dhe hiqeni nga priza.
- ▶ Kontaktoni me servisën.  
Adresat e servisit mund t'i gjeni në kreun 9, faqja 176.

-ose-

- ▶ Hidheni produktin sipas procedurës profesionale.

## 2 Të dhëna për produktin

Ky manual përmban informacion të rëndësishëm për operatorin e sistemit në lidhje me përdorimin e sigurt të Heat Convector 4000.

Konvektori mund të konfigurohet apo montohet vetëm jashtë zonës së sigurisë (figura e hirtë → 42, faqja 178)

Për këtë:

- ▶ Udhëzimet e instalimit.

## 2.1 Deklarata e konformitetit

Ndërtimi dhe funksionimi i këtij produkti është në përputhje me direktivat evropiane dhe kriteret plotësuese këmbëtare.



Me markimin CE shpjegohet konformiteti i produktit me të gjitha rregullat e zbatueshme ligjore të BE-së, të cilat parashikojnë vendosjen e këtij markimi.

Teksti i plotë i deklaratës së konformitetit është i disponueshëm në internet: [www.bosch-thermotechnology.com](http://www.bosch-thermotechnology.com).

## 2.2 Pajisjet e lëvruara

- ▶ Kontrollojini integritetin paketimit në dorëzim.
- ▶ Kontrolloni tërësinë e dorëzimit:
  - Heat Convector 4000
  - Dokumentacioni teknik

## 2.3 Përkufizimet

Heat Convector 4000 përmendet dhe si produkt, konvektor apo pajisje në vijim të dokumentit.

## 2.4 Përdorimi në përputhje me qëllimin e duhur

Konvektori synohet për ngrohjen e ambienteve të banimit.

- ▶ Respektoni kushtet e lidhjes sipas të dhënave teknike dhe standardeve e rregulloreve përkatëse shtetërore.
- ▶ Vendoseni ose montojeni konvektorin jashtë zonës së sigurisë (figura e hirtë → 42, faqja 178).

Përdorimet e tjera nuk janë sipas synimit. Dëmet që rezultojnë nga një gjë e tillë janë të përjashtuara nga garancia.

## 2.5 Përshkrimi i produktit

Heat Convector 4000 është një konvektor elektrik me pllakë, me varje muri apo montim në dysheme për ngrohjen e dhomave (figura → 40, faqja 178).

### Legjenda e ikonave për figurën 40, faqja 178:

- [1] Konvektor
- [2] Monitori
- [3] Çelësi ndezur/fikur

## 3 Vënia e parë në punë

Nëse pajisja është instaluar, konfiguar apo sjellë nga një ambient konsiderueshëm më i ftohtë, duhet fillimisht t'i përshtatet temperaturës së ambientit.

- ▶ Mos e ndizni pajisjen për së paku gjysmë ore.



Kur pajisja ngrohet për herë të parë mund të ketë një erë të lehtë bezdisëse (maksimumi për 2 orë) për shkak të tharjes së mbetjeve të prodhimit.

## 4 Përdorimi dhe puna

- ▶ Respektoni udhëzimet e sigurisë (kreu → 1.2, faqja 166).

### 4.1 Ndezja/fikja e konvektorit

Konvektori ndizet dhe fiket me çelësin e ndezjes/fikjes (figura → 40, [3], faqja 178).

Për të ndezur konvektorin:

- ▶ Vendoseni çelësin në pozicionin **I**.

Për të fikur konvektorin:

- ▶ Vendoseni çelësin në pozicionin **0**.



Fikeni konvektorin vetëm përmes çelësit të ndezjes/fikjes nëse nuk ju duhet për kohë të gjatë, p.sh. në fund të periudhës së ngrohjes.

### 4.2 Përdorimi i rregullatorit

Komandat e rregullatorit shfaqen në kreun 4.5, faqja 169.



Rregullatori nuk ka memorie për datën. Nëse konvektori shkëputet nga korrenti për më shumë se 5 sekonda (hiqet nga prizja), data dhe ora fshihen. Programet e ngrohjes vijojnë të ruhen.

#### 4.2.1 Ndezja e rregullatorit

##### Tasti i ndezjes/fikjes

Me tastin > (figura → 41, [7], faqja 178) ndizet dhe fiket me ekranin.

Për të ndezur rregullatorin:

- ▶ Shtypni butonin >.

Për të fikur rregullatorin:

- ▶ Shtypni tastin > për më gjatë se 5 sekonda.

Kur ndizet rregullatori ekrani tregon modalitetin e përdorur të fundit me cilësimet aktuale.

Kur ndizet ekrani për herë të parë, caktohet modaliteti i ngrohjes. Cilësimi bazë për temperaturën në modalitetin e ngrohjes është 19 °C.



Kur ekrani nuk preket më, ai errësohet pas 5 minutash.

## 4.3 Konfigurimi dhe cilësimet

### 4.3.1 Hapja e menysë së konfigurimit

Menyja e konfigurimit ju mundëson vendosjen e cilësimeve për pajisjen.

Për të hapur menyën e konfigurimit:

- ▶ Shtypni disa herë tastin > derisa të ndizet llamba treguese mbi ikonën . **no** pulson.
- ▶ Shtypni tastin ^ ose v, derisa të shfaqet **go**.
- ▶ Shtypni butonin >, për të konfirmuar **go**. Në ekran hapet menyja e konfigurimit.

### 4.3.2 Hapja e menyve të cilësimeve

Mund të hapen meny të mëposhtme të cilësimeve:

- Dita e javës dhe ora (d/HH/MM)
- Programi ditor (P6)
- Programi javor (7d)
- Funkcioni i dritares së hapur ([])

Për të hapur një meny cilësimesh:

- ▶ Hapja e menysë së konfigurimit.
- ▶ Shtypni disa herë tastin > derisa të ndizet llamba treguese e menysë së dëshiruar.

### 4.3.3 Dalja nga menyja e konfigurimit

Për të dalë nga menyja e konfigurimit:

- ▶ Shtypni disa herë tastin > derisa të ndizet llamba treguese mbi ikonën . **no** pulson.
- ▶ Shtypni butonin >, për të konfirmuar **no**. Njësia është në modalitet ngrohjeje.



Pas 60 sekondash mosveprimi në një prej menyve të cilësimeve, rregullatori largohet automatikisht nga kjo meny. Pajisja kthehet në vijim sërish në modalitetin e ngrohjes.

## 4.4 Caktimi i ditës dhe i orës



Dita e javës dhe ora duhen caktuar përpara se të mund të caktohet programi ditor dhe javor.

Për të caktuar ditën e javës dhe orën:

- ▶ Hapni menyën e konfigurimit (kreu → 4.3.1, faqja 168). Menyja e ditës së javës dhe orës shfaqet në ekran. Në ekran pulson **d/1** dhe mund të caktohet dita e javës.
- ▶ Shtypni ^ ose v për të ndryshuar ditën e javës. 1 qëndron për të hënë dhe 7 për të dielën.



- ▶ Shtypni tastin > për të konfirmuar caktimin e ditës së javës.  
Në ekran pulson **HH/12**. Mund të caktohen orët.
- ▶ Shtypni tastin ^ ose v për të caktuar orën nga 0 deri në 23.
- ▶ Shtypni tastin > për të konfirmuar caktimin e orës.  
Në ekran pulson **ΠΠ/00**. Mund të caktohen minutat.
- ▶ Shypni tastin ^ ose v për të caktuar minutën nga 0 deri në 59.
- ▶ Shtypni tastin > për të konfirmuar caktimin e minutës.  
Në ekran shfaqet menya e programit ditor (P6).

#### 4.5 Modalitetet e punës dhe treguesit në rregullator

Pozicion i		Modaliteti i punës	Përshkrimi	
1		Funksioni i ngrohjes	Caktoni temperaturën për modalitetin e ngrohjes.	Kreu → 4.5.2, faqja 170
2		ECO	Modaliteti i punës për kursim energjie. Temperatura caktohet në cilësimin bazë 3 °C nën temperaturën e modalitetit të ngrohjes.	Kreu → 4.5.3, faqja 170
3		PROG	Kaloni automatikisht mes modalitetin të ngrohjes dhe modalitetit të punësECO.	Kreu → 4.5.4, faqja 170 Kreu → 4.5.5, faqja 171 Kreu → 4.5.6, faqja 172
4		TIMER	Kohëmatësi për programin me kohë për ndezjen/fikjen e pajisjes.	Kreu → 4.5.7, faqja 172

tab. 171 Modalitetet e punës në rregullator (figura →41, faqja 178)

Pozicion i	Simboli	Shpjegim
15		<b>Caktimi i ditës dhe i orës</b> Simboli LED i mësipërm pulson kur caktohet dita dhe ora (kreu → 4.4, faqja 168).
16		<b>Programi javor 7d</b> Simboli LED i mësipërm pulson kur caktohet programi javor 7d (kreu → 4.5.6, faqja 172).
14		<b>Programi ditor P6</b> Simboli LED i mësipërm pulson kur caktohet programi ditor P6 (kreu → 4.5.5, faqja 171).
5		<b>Pikasja e dritares së hapur</b> Ky funksion pikas nëse është hapur një dritare në dhomë për shkak të rënies së papritur të temperaturës.
6		<b>Cilësimet</b> Cilësimet mund të bëhen përmes kësaj ikone.

Pozicion i	Simboli	Shpjegim
12		<b>Ngrohja</b> Kur ndizet LED përkrah këtij simboli, pajisja është duke u ngrohur.
7/8		<b>Modaliteti i punës/Konfirmimi/Aktiv</b> Ky buton përdoret për të zgjedhur modalitetin e punës ose konfirmon një cilësim. Kur pajisja është e fikur, mund të ndizet përmes këtij butoni.
11/10/9		<b>Poshtë/Lart/Kyçja e tasteve</b> Këto taste ulin ose rrisin një vlerë (p.sh. temperaturën). Të dy butonat mund të përdoren për të aktivizuar kyçjen e tasteve, për të shmangur ndryshimin e cilësimeve pa dashje.
13		<b>Treguesit në ekran</b>

tab. 172 Treguesi (figura →41, faqja 178)

#### 4.5.1 Hapja dhe caktimi i modaliteteve të punës

Për të hapur një prej modaliteteve të punës:

- ▶ Shtypni tastin > disa herë derisa të ndrizet llamba treguese nën ikonën e modalitetit të dëshiruar të punës. Në ekran shfaqet temperatura e fundit e caktuar për modalitetin e punës.

Për të ndryshuar temperaturën e modalitetit të punës:

- ▶ Shtypni tastin ^ ose v derisa të caktohet temperatura e dëshiruar. Pas 5 sekondave mosveprimi temperatura e caktuar ruhet automatikisht. Në ekran shfaqet temperatura e dhomës.

#### 4.5.2 Modaliteti i ngrohjes

Rregullatori e mban konvektorin në temperaturën e caktuar.

Temperatura e dëshiruar mund të caktohet nga mes 7 °C, 12 °C deri në 28 °C. Cilësimi bazë është 19 °C.

Për të hapur e rregulluar modalitetin e ngrohjes:

- ▶ Vijoni sipas përshkrimit në kreun 4.5.1, faqja 170.



Nëse temperatura për modalitetin e ngrohjes caktohet më poshtë se temperatura e modalitetit të punës, ECO cilësimi i temperaturës për modalitetin e punës bie ECO automatikisht 1 °C nën temperaturën e modalitetit të ngrohjes.

#### Programet e paracaktuara ditore P1 deri në P5

Tabelat e mëposhtme paraqesin fazat e ngrohjes së programeve të paracaktuara.

Programet (P1...P5) nuk mund të ndryshohen.

Kohëzgjatj a	00	01	02	03	04	05	06	07	08	09	10	11	12	13	14	15	16	17	18	19	20	21	22	23
Modaliteti i punës							■	■											■	■	■	■		

tab. 173 Programi P1

P1 është programi i paracaktuar i rekomanduar në rast mungese gjatë ditës (modaliteti ECO:22:00...06:00 dhe

08:00...18:00 ; Modaliteti i ngrohjes: 06:00...08:00 dhe 18:00...22:00).

Kohëzgjatj a	00	01	02	03	04	05	06	07	08	09	10	11	12	13	14	15	16	17	18	19	20	21	22	23
Modaliteti i punës							■	■					■	■					■	■	■	■		

tab. 174 Programi P2

#### 4.5.3 Modaliteti i punës ECO

Cilësimi bazë i temperaturës për modalitetin e punës ECO është 3 °C nën temperaturën e modalitetit të ngrohjes.

Temperatura e dëshiruar mund të caktohet në diapazonin nga 6 °C deri në 1 °C nën temperaturën e modalitetit aktual të punës.

Për të hapur e rregulluar modalitetin e punës ECO:

- ▶ Vijoni sipas përshkrimit në kreun 4.5.1, faqja 170.



Rekomandojmë ta caktoni modalitetin e punës ECO gjatë natës ose nëse dhoma nuk përdoret për më shumë se 2 orë.

#### 4.5.4 Modaliteti PROG

Për të thirrur e caktuar modalitetin PROG:

- ▶ Vijoni sipas përshkrimit në kreun 4.5.1, faqja 170.



Modaliteti PROG merr temperaturat që caktohen nën 4.5.2 dhe 4.5.3. Kur aktivizohet secili modalitet pune kontrollohet nga programi ditore dhe javor.

Ka 5 programe të paracaktuara ditore (P1...P5). Një program tjetër ditore (P6) është i rregullueshëm individualisht (kru → 4.5.5, faqja 171). Programi javor (7d) përbëhet nga këto programe. Programi javor mund të caktohet individualisht (kru → 4.5.6, faqja 172).



Në tabelat e mëposhtme ka një katror të zi për modalitetin e ngrohjes, një kuti të pambushur për modalitetin ECO.

P2 është programi i paracaktuar i rekomanduar në rast mungese gjatë ditës me prani në mesditë (modaliteti ECO:22:00...06:00, 08:00...12:00 dhe 14:00...18:00;

Modaliteti i ngrohjes: 06:00...08:00, 12:00...14:00 dhe 18:00...22:00).

Kohëzgjatja	00	01	02	03	04	05	06	07	08	09	10	11	12	13	14	15	16	17	18	19	20	21	22	23
Modaliteti i punës									■	■	■	■	■	■	■	■	■	■	■	■	■	■		

tab. 175 Programi P3

P3 është programi i paracaktuar i rekomanduar në rast praninë të vazhdueshme, për shembull të shtuën apo të dielën

(modaliteti i punës ECO:22:00...08:00 ; Modaliteti i ngrohjes: 08:00...22:00).

Kohëzgjatja	00	01	02	03	04	05	06	07	08	09	10	11	12	13	14	15	16	17	18	19	20	21	22	23
Modaliteti i punës	■	■	■	■	■	■	■	■	■	■	■	■	■	■	■	■	■	■	■	■	■	■	■	■

tab. 176 Programi P4

P4 është programi i paracaktuar i rekomanduar për punë të vazhduar në modalitetin e ngrohjes.

Kohëzgjatja	00	01	02	03	04	05	06	07	08	09	10	11	12	13	14	15	16	17	18	19	20	21	22	23
Modaliteti i punës																								



tab. 177 Programi P5

P5 është programi i paracaktuar i rekomanduar për punë të vazhduar ECO në modalitetin e ngrohjes.

#### 4.5.5 Caktimi i programit ditor P6 (individual)

Nëse dita e javës dhe ora janë të paracaktuara, programi ditor është i zgjedhur tanimë P6 dhe dy hapat e parë të veprimit nuk janë të nevojshëm.

Për të caktuar programin ditor P6:

- ▶ Hapni menyën e konfigurimit (kreu → 4.3.1, faqja 168).
- ▶ Hapni menyën e cilësimit të programit ditor (P6) (kreu → 4.3.2, faqja 168).  
Në ekran pulson **P6/no**.
- ▶ Shtypni tastin  ose , derisa të shfaqet **P6/go**.





- ▶ Shtypni tastin , derisa të shfaqet **P6/go**.  
Në ekran pulson **00/Ec**.  
**00** qëndron për orët dhe **Ec** për modalitetin e punës ECO.
- ▶ Shtypni tastin  ose , për të ndryshuar modalitetin e punës **Ec** (ECO) në **Co** (modaliteti i ngrohjes).
- ▶ Shtypni tastin , për të konfirmuar caktimin modalitetit të punës për orën e shfaqur.  
Në ekran pulson **01/Ec**.
- ▶ Përsëriteni procesin për secilën orë nga 0 deri në 23.  
Pas caktimit ora e fundit (23) pulson në ekran **P6/no**.
- ▶ Shtypni tastin , për të konfirmuar programin ditor P6.  
Programi javor (7d) shfaqet në ekran.

Tabela tregon cilësimet e paracaktuara të programit ditor P6.

Kohëzgjatja	00	01	02	03	04	05	06	07	08	09	10	11	12	13	14	15	16	17	18	19	20	21	22	23
Modaliteti i punës							■	■											■	■	■	■		



tab. 178 Programi P6 (me rregullim individual)

P6 ka cilësimet e paracaktuara të programit P1 (modaliteti i punës ECO:22:00...06:00 dhe 08:00...18:00 ; Modaliteti i ngrohjes: 06:00...08:00 dhe 18:00...22:00).

#### 4.5.6 Caktimi i programit javor 7d (individual)

Nëse programi ditor P6 është caktuar më parë, programi javor 7d është i zgjedhur tanimë dhe dy hapat e parë të veprimit nuk janë të nevojshëm.

Për të caktuar programin javor 7d:

- ▶ Hapni menyën e konfigurimit (kreu → 4.3.1, faqja 168).
- ▶ Hapni menyën e cilësimeve të programit javor 7d (kreu → 4.3.2, faqja 168).  
Në ekran pulson **7d/no**.
- ▶ Shtypni tastin  ose , derisa të shfaqet **7d/go**.
- ▶ Shtypni tastin , derisa të shfaqet **7d/go**.  
Në ekran pulson **d1/P1**.  
**d1** qëndron për ditën e javës dhe **P1** për programin e caktuar për këtë ditë.





- ▶ Shtypni tastin  ose  për të ndërruar programin **P1** në **P6**.
- ▶ Shtypni tastin  për të konfirmuar caktimin e programit për ditën e shfaqur të javës.  
Në ekran pulson **d2/P1**.
- ▶ Përsëriteni procesin për secilën ditë të javës nga d1 deri në d7.  
Pas caktimit të ditës së fundit (d7) pulson në ekran **7d/no**.
- ▶ Shtypni tastin , për të konfirmuar programin javor 7d.  
Funksioni i dritares së hapur shfaqet në ekran.

Tabela tregon cilësimet e paracaktuara të programit javor 7d. Secilës ditë të javës mund t'i caktohet një program ditor P1 deri në P6.

Dita	d1	d2	d3	d4	d5	d6	d7
Programi	P1	P1	P2	P1	P1	P3	P3

tab. 179 Programi javor 7d (me rregullim individual)



#### 4.5.7 Modaliteti TIMER

Me modalitetin TIMER mund të ndryshoni (mbishkruani) programin e caktuar për deri në 8 orë. Pasi të ketë kaluar koha e kohëmatësit, konvektori kthehet në programin e caktuar.



Cilësimi bazë është 1 orë.

Kohëmatësi mund të ndryshohet në diapazonin nga 1 deri në 8 orë (me intervale 1-orëshe).

Për të hapur modalitetin TIMER:

- ▶ Shtypni disa herë tastin  derisa të ndizet llamba treguese nën ikonën .
- Ekran tregon orën e caktuar aktualisht pas së cilës fiket pajisja.

Për të ndryshuar cilësimin e orës së modalitetit TIMER:

- ▶ Shtypni tastin  ose  derisa të caktohet ora e dëshiruar (në diapazonin 1–8 orë).  
Pas 5 sekondave mosveprimi temperatura e caktuar ruhet automatikisht.  
Në ekran shfaqet temperatura e dhomës.

Për të dalë nga modaliteti TIMER:

- ▶ Shtypni butonin .
- Kohëmatësi ndalon. Menyja e konfigurimit shfaqet në ekran.
- ▶ **Kujdes:** Nëse është zgjedhur modaliteti PROG, temperatura është deri në 6 °C më e ulët (cilësimi bazë 3 °C). Kjo vlen për rastet kur modaliteti i punës ECO është aktiv (kreu → 4.5.3, faqja 170).

#### 4.5.8 Mbrojtja ndaj ngricës

Modaliteti i mbrojtjes ndaj ngricës mund të caktohet edhe përmes modalitetit të ngrohjes.

Për të rregulluar mbrojtjen ndaj ngricës:

- ▶ Caktojini temperaturën e modalitetit të ngrohjes në 7 °C. Konvektori aktivizohet kur temperatura e ambientit të bjerë nën 7 °C.  
Kur programi i caktuar të kalojë në modalitetin e punës ECO, temperatura e caktuar e mbrojtjes ndaj ngricës bie në 6 °C.

#### Kujdes:

Nëse është zgjedhur modaliteti PROG, temperatura bie - kur është aktiv modaliteti ECO - deri në 6 °C (cilësimi bazë 3 °C) (kreu → 4.5.3, faqja 170).





Rekomandojmë ta caktoni këtë modalitet pune nëse dhoma nuk përdoret për disa ditë.

#### 4.6 Caktimi i funksionit të dritares së hapur



Nëse programi javor 7d është caktuar më parë, programi i dritares së hapur është i zgjedhur tanimë dhe dy hapat e parë të veprimit nuk janë të nevojshëm.

Për të aktivizuar funksionin e dritares së hapur:

- ▶ Hapni menyën e konfigurimit (kreu → 4.3.1, faqja 168).
- ▶ Hapni menyën e cilësimeve të programit javor 7d (kreu → 4.3.2, faqja 168).  
Në ekran pulson **]/[OF**.
- ▶ Shtypni tastin  ose , derisa të shfaqet **]/[on**.
- ▶ Shtypni tastin , derisa të shfaqet **]/[on**.  
Funksioni i dritares së hapur është aktiv. Menyja e konfigurimit shfaqet në ekran.

Nëse pajisja pikas një dritare të hapur në dhomën ku është instaluar, pajisja ndalon së ngrohuri dhe pulson në ekran ]].

Për të vazhduar funksionin e ngrohjes:

- ▶ Shtypni tastin  ose , derisa të shfaqet ][/go.
- ▶ Shtypni tastin , derisa të shfaqet ][/go.  
Pajisja kthehet në modalitet ngrohjeje. Në ekran shfaqet temperatura e dhomës.





Në disa raste, pajisja nuk mund të pikasë që ka dritare të hapur (p.sh. kur pajisja vendoset në një zonë të izoluar të dhimës, larg rrymave të ajrit, kur është pranë ndonjë burimi ngrohtësie apo kur ndryshimi i temperaturës në dhomë është shumë i ulët).



#### 4.7 Kycja e tasteve

Për të shmangur ndryshimin pa dashje të cilësimeve, mund ta kyçni rregullatorin.

Për të kyçur rregullatorin:

- ▶ Shtypini tastet  ose  e mbajini për më shumë se 5 sekonda.  
Aktivizohet kyçja e tasteve. Në ekran shfaqet vetëm temperatura e dhomës.





Për të shkyçur rregullatorin:

- ▶ Shtypini tastet  ose  e mbajini për më shumë se 5 sekonda.  
Rregullatori shkyçet.



#### 4.8 Kalibrimi i pajisjes

Për ta rregulluar temperaturën e shfaqur në ekran në temperaturën aktuale të ambientit, pajisja mund të kalibrohet.

Për të kalibruar pajisjen:

- ▶ Masni temperaturën e ambientit dhe krahasojeni me temperaturën e shfaqur në rregullator.
- ▶ Shtypni e mbani njëherësh tastet ,  dhe .  
Në ekran shfaqet vlera aktuale e korigjimit (cilësimi bazë 0,0 °C).
- ▶ Shtypni tastin  ose  për të korigjuar me vlerë korigjimi nga -3 °C deri në +3 °C.

Për të ndaluar kalibrimin:

- ▶ Shtypni e mbani njëherësh tastet ,  dhe .  
Pajisja kthehet në modalitetin aktual të punës.



Nëse nuk shtypet ndonjë tast për 5 a më shumë sekonda, pajisja del automatikisht nga modaliteti i kalibrimit.

## 5 Pastrimi dhe mirëmbajtja

Nuk lejohen modifikimet e produktit.

- ▶ Mos përdorni detergjentë abrazivë apo korrozivë.
- ▶ **Hiqeni pajisjen nga priza përpara se ta pastroni dhe prisni të thahet para se ta rilidhni.**
- ▶ Mos vendosni kabllon e lidhjes mbi konvektorin e ngrohur.
- ▶ Sigurohuni që të mos hyjë ujë në pjesët elektrike.
- ▶ Pastrojini pluhurat dhe papastërtitë nga hyrja e ajrit dhe rrjetat e daljes çdo gjashtë muaj me fshesë me korrent apo furçë.

## 6 Mbrojtja e ambientit dhe hedhja

Mbrojtja e ambientit është një parim i korporatës së grupit Bosch.

Cilësia e produkteve, kursimi dhe mbrojtja e ambientit janë për ne objekte të të njëjtit nivel. Ligjet dhe rregulloret në lidhje me mbrojtjen e ambientit respektohet me rigorozitet.

Për mbrojtjen e ambientit, duke marrë parasysh pikëpamjet ekonomike, përdorim teknologjinë dhe materialet më të mira të mundshme.

### Paketimi

Në rastin e paketimit ne përfshihemi në sistemet e riciklimit sipas specifikave të vendit përkatës, për të garantuar një riciklim optimal.

Të gjitha materialet e përdorura për paketimin nuk janë të dëmshme për ambientin dhe mund të riciklohen.

### Pajisjet e vjetra elektrike dhe elektronike



Ky simbol do të thotë që produkti nuk duhet të hidhet me mbeturina të tjera, përkundrazi duhet të dërgohet në pikat e grumbullimit të mbeturinave për trajtim, grumbullim, riciklim dhe asgjësim.

Simboli është i vlefshëm në shtetet ku zbatohen rregulloret për mbetjet e pajisjeve elektrike dhe elektronike, p.sh. "(MB) Rregulloret e mbetjeve të pajisjeve elektrike dhe elektronike 2013 (të ndryshuara)". Këto rregullore përcaktojnë kuadrin për kthimin dhe riciklimin e pajisjeve të vjetra elektronike që zbatohet në secilin shtet.

Meqenëse pajisjet elektronike mund të përmbajnë substanca të rrezikshme, ato duhet të riciklohen me përgjegjësi në mënyrë që të minimizohet çdo dëm i mundshëm në mjedis dhe shëndetin e njeriut. Për më tepër, riciklimi i mbetjeve elektronike ndihmon në ruajtjen e burimeve natyrore.

Për informacion shtesë mbi asgjësimin ekologjik të pajisjeve të vjetra elektrike dhe elektronike, ju lutemi të kontaktoni autoritetet përkatëse lokale, shërbimin tuaj të hedhjes së mbeturinave shtëpiake ose shitësin me pakicë ku keni blerë produktin.

Mund të gjeni më shumë informacion këtu:

[www.bosch-homecomfortgroup.com/en/company/legal-topics/weee/](http://www.bosch-homecomfortgroup.com/en/company/legal-topics/weee/)

## 7 Mënjanimi i avarive

Problemi	Shkaqet	Ndihma
Pajisja rri gjithë kohës e ngrohtë.	Pajisja është e ekspozuar ndaj rrymave të vazhdueshme të ajrit.	► Mbyllni dritaret dhe dyert.
	Performanca e pajisjes së zgjedhur nuk përkoron me madhësinë e dhomës. Konvektori është shumë i vogël.	► Kontrolloni nëse fuqia e zgjedhur është e përshtatshme për madhësinë e dhomës (50 W/m <sup>3</sup> ).
Sipërfaqja e konvektori është shumë e nxehtë.	Performanca e pajisjes së zgjedhur nuk përkoron me madhësinë e dhomës.	► Kontrolloni nëse fuqia e zgjedhur është e përshtatshme për madhësinë e dhomës (50 W/m <sup>3</sup> ).

tab. 180 Problemet, shkaqet dhe zgjidhjet e mundshme

## 8 Të dhënat

### 8.1 Të dhënat teknike

	Njësia	Heat Convector HC4000-5...-25
Tensioni	V	230 V AC ± 10 % 50 Hz
Fuqia nominale e konvektorit (figura → 40, [1], faqja 178)	W	500, 1000, 1500, 2000, 2500
Kategoria e mbrojtjes	IP	24/II

	Njësia	Heat Convector HC4000-5...-25
Kabloja e lidhjes	–	1,3 m, Spina: CEE7/17
Diapazoni i rregullimit të temperaturës	°C	7; 12...28
Pozicioni i montimit	–	Horizontalisht në mur. Me qëndrim vertikal në dysheme me këmbë të montuara.

tab. 181 Të dhënat teknike HC4000-5...-25

### 8.2 Të dhënat e produktit për konsumin e energjisë

Të dhënat e mëposhtme të produktit përkojnë me kërkesat e rregullores nr. 2015/1188 të BE-së për plotësimin e direktivës 2014/30/BE.

Të dhënat e produktit	Simboli	Njësia	Heat Convector HC4000-5...-25
<b>Ngrohja</b>			
Kapaciteti nominal i ngrohjes	$P_{nomina\ le}$	W	500; 1000; 1500; 2000; 2500
Kapaciteti minimal i ngrohjes (indikativ)	$P_{min}$	kW	0,0
Fuqia e vazhduar maksimale	$P_{max, c}$	kW	0,5; 1,0; 1,5; 2,0; 2,5
<b>Konsumi i energjisë ndihmëse</b>			
Në kapacitetin nominal të ngrohjes	$e_{l, maks}$	kW	0,0

Të dhënat e produktit	Simboli	Njësia	Heat Convector HC4000-5...-25
Në kapacitetin minimal të ngrohjes	$e_{l, min}$	kW	0,0
Në modalitet pasiv	$e_{l, sb}$	kW	0,000
<b>Lloji i shpërndarjes së nxehtësisë/rregullimit të temperaturës</b>			
Rregullimi elektronik i temperaturës së dhomës me kohëmatës javor	–	–	Po
<b>Mundësi të tjera rregullimi</b>			
Rregullimi i temperaturës së dhomës me pikasje të pranisë	–	–	Jo

Të dhënat e produktit	Simboli	Njësia	Heat Convector HC4000-5...-25
Rregullim i temperaturës së dhomës me funksionin e pikasjes së dritares së hapur	–	–	Po
Rregullim i temperaturës së dhomës me mundësi telekomande	–	–	Jo
Rregullim i temperaturës së dhomës me rregullim adaptiv në fillim të ngrohjes	–	–	Po
Rregullim i temperaturës së dhomës me kufizim të kohës së punës	–	–	Po (kohëmatës)
Rregullim i temperaturës së dhomës me sensor me sferë të zezë	–	–	Jo

tab. 182 Të dhënat e produktit për konsumin e energjisë

## 9 Adresat e servisit

Adresa e servisit për këtë produkt mund të gjendet duke skanuar kodin QR më poshtë.





---

**Sadržaj**

---

<b>1</b>	<b>Objašnjenje simbola i sigurnosne napomene</b> . . .	<b>178</b>
1.1	Objašnjenja simbola . . . . .	178
1.2	Opšta sigurnosna uputstva . . . . .	178
<b>2</b>	<b>Podaci o proizvodu</b> . . . . .	<b>179</b>
2.1	Izjava o usaglašenosti . . . . .	179
2.2	Obim isporuke . . . . .	179
2.3	Objašnjenje pojma . . . . .	179
2.4	Pravilna upotreba . . . . .	179
2.5	Opis proizvoda . . . . .	179
<b>3</b>	<b>Prvo puštanje u rad</b> . . . . .	<b>179</b>
<b>4</b>	<b>Rukovanje i rad</b> . . . . .	<b>180</b>
4.1	Uključivanje/isključivanje konvektora . . . . .	180
4.2	Rukovanje regulatorom . . . . .	180
4.2.1	Uključivanje regulatora . . . . .	180
4.3	Parametriranje i podešavanja . . . . .	180
4.3.1	Pozivanje menija za parametriranje: . . . . .	180
4.3.2	Pozivanje menija za podešavanja . . . . .	180
4.3.3	Napuštanje menija za parametriranje . . . . .	180
4.4	Podešavanje dana i vremena . . . . .	180
4.5	Načini rada i indikatori na regulatoru . . . . .	181
4.5.1	Pozivanje i podešavanje načina rada . . . . .	181
4.5.2	Način rada režim grejanja . . . . .	182
4.5.3	Režim rada ECO . . . . .	182
4.5.4	Način rada PROG . . . . .	182
4.5.5	(Individualno) podešavanje dnevnog programa P6 . . . . .	183
4.5.6	(Individualno) podešavanje nedelnog programa 7d . . . . .	183
4.5.7	Način rada TIMER . . . . .	184
4.5.8	Zaštita od zamrzavanja . . . . .	184
4.6	Podešavanje funkcije otvoren prozor . . . . .	184
4.7	Zaključavanje tastera . . . . .	185
4.8	Kalibracija uređaja . . . . .	185
<b>5</b>	<b>Čišćenje i održavanje</b> . . . . .	<b>185</b>
<b>6</b>	<b>Zaštita životne okoline i odlaganje otpada</b> . . . . .	<b>186</b>
<b>7</b>	<b>Napomene o zaštiti podataka</b> . . . . .	<b>186</b>
<b>8</b>	<b>Otklanjanje smetnji</b> . . . . .	<b>187</b>
<b>9</b>	<b>Podaci</b> . . . . .	<b>187</b>
9.1	Tehnički podaci . . . . .	187
9.2	Podaci o potrošnji energije proizvoda . . . . .	187
<b>10</b>	<b>Adrese servisa</b> . . . . .	<b>188</b>
<b>12</b>	<b>Appendix</b> . . . . .	<b>203</b>

# 1 Objasnenje simbola i sigurnosne napomene

## 1.1 Objasnenja simbola

### Upozorenja

U uputstvima za upozorenje signalne reči označavaju vrstu i stepen posledica do kojih može da dođe ukoliko se ne poštuju mere za sprečavanje opasnosti.

Sledeće signalne reči su definisane i moguće je da su korišćene u ovom dokumentu:



#### OPASNOST

**OPASNOST** znači da može doći do teških telesnih povreda i telesnih povreda opasnih po život.



#### UPOZORENJE

**UPOZORENJE** znači da može da dođe do teških do smrtnih telesnih povreda.



#### OPREZ

**OPREZ** znači da može da dođe do lakših do srednje teških telesnih povreda.

#### PAŽNJA

**PAŽNJA** znači da može da dođe do materijalne štete.

### Važne informacije



Važne informacije za pojave za koje ne postoje opasnosti od povreda ili materijalne štete, označene simbolom za informacije.

### Drugi simboli

Simbol	Značenje
▶	Korak u postupku rukovanja
→	Unakrsna referenca na druga mesta u dokumentu
•	Spisak/stavke spiska
–	Spisak/stavke spiska (2. nivo)

tab. 183

## 1.2 Opšta sigurnosna uputstva

### ⚠ Uputstva za ciljnu grupu

Ovo uputstvo za upotrebu je namenjeno korisniku proizvoda.

Instrukcije iz svih uputstava moraju da se poštuju.

Nepridržavanje može da dovede do teških telesnih povreda osoba – i sa smrtnim ishodom – kao i do materijalne i ekološke štete.

- ▶ Uputstva za upotrebu (regulatora grejanja itd.) pročitati pre korišćenja uređaja i sačuvati.
- ▶ Obratiti pažnju na sigurnosna uputstva i upozorenja.
- ▶ Čišćenje i održavanje treba vršiti u skladu sa navedenim intervalima, najmanje jednom godišnje. Tom prilikom treba proveriti ispravnost rada celog sistema.
- ▶ Uočene nedostatke odmah otkloniti.

### ⚠ Bezbednost električnih uređaja za kućnu upotrebu i slične namene

Da bi se izbegle opasnosti od električnih grejnih uređaja, u skladu sa EN 60335-1 i EN 60335-2-30 važi sledeće:

„Deci mlađoj od 3 godine ne dozvoljavati pristup, osim ukoliko su pod stalnim nadzorom. Deca starija od 3 i mlađa od 8 godina smeju da uključuju i isključuju uređaj samo kada su pod nadzorom ili kada su upućena u bezbednu upotrebu uređaja i razumeju opasnosti do kojih može da dođe, uz preduslov da je uređaj smešten i instaliran u svojoj uobičajenoj poziciji za upotrebu. Deca starija od 3 godine i mlađa od 8 godina ne smeju da priključuju utikač uređaja u utičnicu za struju, da regulišu uređaj, da ga čiste i/ili obavljaju radove održavanja koje su obaveza korisnika“.

„Ukoliko je oštećen kabl za priključivanje na električnu mrežu, neophodno je da ga zameni proizvođač ili njegova servisna služba ili slično kvalifikovano lice da bi se izbegle opasnosti.“

### ⚠ Bezbednost električnih uređaja za kućnu upotrebu i slične namene

Da bi se izbegle opasnosti od električnih uređaja, u skladu sa važi sledeće: Da bi se izbegle opasnosti od električnih uređaja, u skladu sa EN 60335-1 važi sledeće:

„Ovaj uređaj mogu da koriste deca starija od 8 godina kao i osobe sa smanjenim fizičkim, senzoričkim ili mentalnim sposobnostima ili osobe koje nemaju dovoljno znanja i iskustva ako su pod nadzorom ili ako su podučena o bezbednoj upotrebi uređaja i opasnostima koje se pri tom mogu javiti. Deca ne smeju da se igraju sa ovim uređajem. Čišćenje i održavanje od strane korisnika ne smeju da obavljaju deca bez nadzora.“

„Ukoliko je oštećen kabl za priključivanje na električnu mrežu, neophodno je da ga zameni proizvođač ili njegova servisna služba ili slično kvalifikovano lice da bi se izbegle opasnosti.“

### Instalacija i primena

- ▶ Uredaj ne instalirati ispod utičnice ili u blizini zavesa ili drugih zapaljivih materijala.
- ▶ Grejanje ne koristiti u neposrednom okruženju kade, tuš kabine ili bazena.
- ▶ Proizvod ne koristiti u malim prostorijama kada se iste koriste za boravak ljudi koji nisu u stanju da sami napuste prostoriju, osim ukoliko se prostorija stalno nadzire.

### Vrela površina

Neki delovi ovog proizvoda mogu da postanu veoma topli i da prouzrokuju opekotine u slučaju kontakta sa kožom. Poseban oprez je potreban kada su prisutna deca ili odrasla lica kojima je potrebna zaštita.

### Opasnost od pregrevanja, opasnost od požara

Za smanjenje opasnosti od požara:

- ▶ Platno, zavese ili druge zapaljive materijale držati na odstojanju od izlaza za vazduh najmanje 1 m.
- ▶ Ništa ne stavljati na konvektor. Konvektor ne pokrivati i ne gaziti po njemu. 
- ▶ Obezbediti neometanu predaju toplote konvektora.
- ▶ Proizvod sme da se koristi samo na horizontalnoj i stabilnoj površini ili ga pričvrstiti na zid.

### Opasnost po život usled električne struje!

Kontakt sa neispravnim proizvodom ili kablom za priključivanje može da dovede do strujnog udara.

- ▶ Ukoliko proizvod padne, ne koristiti ga više.
- ▶ Proizvod ne koristiti kada postoje приметni znaci oštećenja.
- ▶ Proizvod ne otvarati.
- ▶ Izbegavati sve vrste zahvata.
- ▶ Proizvod više ne koristiti i odspojiti ga od dovoda struje.
- ▶ Obratite se servisu.  
Adrese servisa možete pronaći u pog. 10, str. 188.

-ili-

- ▶ Proizvod stručno odložiti na otpad.

---

## 2 Podaci o proizvodu

Ovo uputstvo sadrži važne informacije o bezbednom rukovanju Heat Convector 4000 i namenjeno je korisniku sistema.

Konvektor sme da se postavi ili montira samo izvan sigurnosnog područja (prikazanog sivom bojom → sl. 45, str. 190).

Uz to:

- ▶ Pridržavati se uputstva za instalaciju.

### 2.1 Izjava o usaglašenosti

Po svojoj konstrukciji i načinu rada ovaj proizvod odgovara evropskim i nacionalnim propisima.

 CE-oznacom potvrđuje se usaglašenost proizvoda sa svim primenljivim pravnim propisima EU koje predviđa ovo označavanje.

Kompletan tekst Izjave o usaglašenosti na raspolaganju je na internetu: [www.bosch-thermotechnology.com](http://www.bosch-thermotechnology.com).

### 2.2 Obim isporuke

- ▶ Pri isporuci proveriti da pakovanje nije oštećeno.
- ▶ Proveriti da li je sadržaj pakovanja kompletan:
  - Heat Convector 4000
  - Tehnička dokumentacija

### 2.3 Objasnjenje pojma

U nastavku ovog dokumenta Heat Convector 4000 će biti označen pojmovima proizvod, konvektor ili uredaj.

### 2.4 Pravilna upotreba

Konvektor je namenjen za zagrevanje stambenih prostorija.

- ▶ Poštovati uslove priključivanja navedene u tehničkim podacima, kao i standarde i pravila specifične za zemlju primene.
- ▶ Konvektor postaviti ili montirati samo izvan sigurnosnog područja (prikazanog sivom bojom → sl. 45, str. 190).

Drugačija upotreba smatra se za nepropisnu. Oštećenja koji nastanu usled nepropisne upotrebe nisu obuhvaćena garancijom.

### 2.5 Opis proizvoda

Heat Convector 4000 je zidni ili podni električni pločasti konvektor za zagrevanje prostorija (→ sl. 43, str. 189).

#### Objasnjenje uz sl. 43, str. 189:

- [1] Konvektor
- [2] Displej
- [3] Prekidač za uključivanje/isključivanje

---

## 3 Prvo puštanje u rad

Kada je uredaj instaliran, postavljen ili donesen iz znatno hladnijeg okruženja, mora prvo da se prilagodi sobnoj temperaturi.

- ▶ Uredaj ne uključivati prvih pola sata.



Kada uredaj prvi put greje, može da dođe do manjeg razvoja neprijatnog mirisa (maksimalno 2 sata) usled sušenja ostataka iz procesa proizvodnje.

## 4 Rukovanje i rad

- ▶ Pridržavati se sigurnosnih uputstava (→ pog. 1.2, str. 178).

### 4.1 Uključivanje/isključivanje konvektora

Konvektor se uključuje i isključuje na prekidaču za uključivanje/isključivanje (→ sl. 43, [3], str. 189).

Za uključivanje konvektora:

- ▶ Prekidač postaviti u položaj **I**.

Za isključivanje konvektora:

- ▶ Prekidač postaviti u položaj **0**.



Konvektor isključivati samo preko prekidača za uključivanje/isključivanje kada se duže vreme neće koristiti, npr. na kraju grejnog perioda.

### 4.2 Rukovanje regulatorom

Elementi za rukovanje regulatora prikazani su u pog. 4.5, str. 181.



Regulator nema memoriju za datum. Kada je konvektor duže od 5 sekundi isključen iz struje (izvučen utikač), datum i vreme će se izgubiti. Programi grejanja ostaju zadržani.

#### 4.2.1 Uključivanje regulatora

##### Taster Uklj/Iskl

Regulator sa displejem se uključuje i isključuje pomoću tastera > (→ sl. 44, [7], str. 190).

Za uključivanje regulatora:

- ▶ Pritisnuti taster > .

Za isključivanje regulatora:

- ▶ Pritisnuti taster > duže od 5 sekundi.

Kada je regulator uključen, displej pokazuje poslednje korišćeni način rada sa aktuelnim podešavanjima.

Kada se displej prvi put uključi, podešeni način rada je grejni režim rada. Osnovno podešavanje za temperaturu u načinu rada grejni režim rada je 19 °C.



Kada se displej više ne dodiruje, prikaz potamni nakon 5 minuta.

### 4.3 Parametriranje i podešavanja

#### 4.3.1 Pozivanje menija za parametriranje:

Preko menija za aparmetriranje mogu da se preduzmu podešavanja uređaja.

Za pozivanje menija za parametriranje:

- ▶ Ponovo pritisnuti taster > dok se ne upali kontrolna lampica iznad piktograma .
  - no** treperi.
- ▶ Pritisnuti taster ^ ili v dok se ne pojavi **go**.
- ▶ Pritisnuti taster > radi potvrđivanja **go**.
  - Na displeju se pojavljuje meni za parametriranje.

#### 4.3.2 Pozivanje menija za podešavanja

Mogu da se pozovu sledeći meniji za podešavanja:

- Dan u nedelji i vreme (d/HH/MM)
- Dnevni program (P6)
- Nedeljni program (7d)
- Funkcija otvoren prozor ([])

Za pozivanje jednog menija za podešavanje:

- ▶ Pozvati meni za parametriranje.
- ▶ Ponovo pritisnuti taster > dok se ne upali kontrolna lampica željenog menija.

#### 4.3.3 Napuštanje menija za parametriranje

Za napuštanje menija za parametriranje:

- ▶ Ponovo pritisnuti taster > dok se ne upali kontrolna lampica iznad piktograma .
  - no** treperi.
- ▶ Pritisnuti taster > radi potvrđivanja **no**.
  - Uređaj se nalazi u načinu rada grejni režim.



Nakon 60 sekundi neaktivnosti u nekom meniju za podešavanja, regulator automatski napušta taj meni. Uređaj se tada ponovo nalazi u načinu rada grejni režim.

### 4.4 Podešavanje dana i vremena







Pre podešavanja dnevnog i nedeljnog programa, moraju da se podese dan u nedelji i vreme.

Za podešavanje dana u nedelji i vremena:

- ▶ Pozvati meni za parametriranje (→ pog. 4.3.1, str. 180).
  - Meni za dan u nedelji i vreme se pokazuju na displeju. Na displeju treperi **d/1** i dan u nedelji može da se podese.
- ▶ Pritisnuti taster ^ ili v radi promene dana u nedelji.
  - 1 označava ponedeljak, a 7 nedelju.







- ▶ Pritisnuti taster > radi potvrđivanja podešenog dana u nedelji.  
Na displeju treperi **HH/12**. Sada mogu da se podese sati.
- ▶ Pritisnuti taster ^ ili v radi podešavanja sati od 0 do 23.
- ▶ Pritisnuti taster > radi potvrđivanja podešenih sati.  
Na displeju treperi ПП/00. Sada mogu da se podese minuti.
- ▶ Pritisnuti taster ^ ili v radi podešavanja minuta od 0 do 59.
- ▶ Pritisnuti taster > radi potvrđivanja podešenih minuta.  
Na displeju se prikazuje meni dnevni program (P6).

#### 4.5 Načini rada i indikatori na regulatoru

Položaj		Način rada	Opis	
1		Režim grejanja	Podesiti temperaturu za način rada grejni režim.	→ pog. 4.5.2, str. 182
2		ECO	Način rada sa štednjom energije. Temperatura je u osnovnom podešavanju podešena 3 °C ispod temperature načina rada grejni režim.	→ pog. 4.5.3, str. 182
3		PROG	Automatsko prebacivanje između načina rada grejni režim i načina rada ECO.	→ Pog. 4.5.4, str. 182 → pog. 4.5.5, str. 183 → pog. 4.5.6, str. 183
4		TAJMER	Tajmer za vremenski program za uključivanje/isključivanje uređaja.	→ pog. 4.5.7, str. 184

tab. 184 Načini rada na regulatoru (→sl. 44, str. 190)

Položaj	Simbol	Objašnjenje
15		<b>Podešavanje dana i vremena</b> Kada se podešavaju dan i vreme, treperi LED iznad tog simbola (→ pog. 4.4, str. 180).
16		<b>Nedeljni program 7d</b> Kada se podešava nedeljni program 7d, treperi LED iznad tog simbola (→ pog. 4.5.6, str. 183).
14		<b>Dnevni program P6</b> LED iznad ovog simbola treperi kada se podesi dnevni program P6 (→ pog. 4.5.5, str. 183).
5		<b>Detekcija otvorenog prozora</b> Ova funkcija na osnovu iznenadnog opadanja temperature prepoznaje da je u prostoriji otvoren neki prozor.
6		<b>Podešavanja</b> Preko ovog simbola mogu da se preduzmu podešavanja.
12		<b>Grejanje</b> Kada svetli LED pored ovog simbola, uređaj greje.

Položaj	Simbol	Objašnjenje
7/8	 	<b>Način rada/potvrđivanje/uključeno</b> Pomoću ovog tastera se bira način rada ili potvrđuje neko podešavanje. Kada je uređaj isključen, preko ovog tastera se uključuje.
11/10/9	  	<b>Gore/dole/zaključavanje tastera</b> Pomoću ovog tastera se smanjuje ili povećava neka vrednost (npr. temperatura). Pomoću oba tastera može da se aktivira zaključavanje tastera kako bi se izbegle slučajne promene podešavanja.
13		<b>Prikaz displeja</b>



tab. 185 Prikazi (→sl. 44, str. 190)

##### 4.5.1 Pozivanje i podešavanje načina rada

Za pozivanje načina rada:

- ▶ Ponovo pritisnuti taster > dok se ne upali kontrolna lampica ispod piktograma željenog načina rada.  
Na displeju se prikazuje poslednja temperatura podešena za taj način rada.

Za promenu temperature načina rada:

- ▶ Pritisnuti taster  ili  dok se ne podesi željena temperatura.  
Nakon 5 sekundi bez nekih promena, podešena temperatura se automatski sačuva.  
Na displeju se prikazuje sobna temperatura.

#### 4.5.2 Način rada režim grejanja

Regulator održava konvektor na podešenoj temperaturi.

Željena temperatura može da se podesi od 7 °C i 12 °C do 28 °C. Osnovno podešavanje je 19 °C.

Za pozivanje i podešavanje načina rada režim grejanja:

- ▶ Postupiti kao što je opisano u pog. 4.5.1, str. 181.



Kada se za način rada režim grejanja podesi temperatura niža od temperature za način rada ECO, podešavanje temperature za način rada ECO automatski opada 1 °C ispod temperature načina rada režim grejanja.

#### 4.5.3 Režim rada ECO

Osnovno podešavanje temperature za način rada ECO je podešeno 3 °C ispod temperature način rada režim grejanja.

#### Definisani dnevni programi P1 do P5

U donjoj tabeli prikazane su faze grejanja definisanih programa.

Programi (P1...P5) ne mogu da se menjaju.

Vreme	00	01	02	03	04	05	06	07	08	09	10	11	12	13	14	15	16	17	18	19	20	21	22	23
Način rada							■	■											■	■	■	■		

tab. 186 Program P1

P1 je definisani program koji se preporučuje za vreme odsustvovanja preko dana (način rada ECO:22:00...06:00 h i

08:00...18:00 h; način rada režim grejanja: 06:00...08:00 h i 18:00...22:00 h).

Vreme	00	01	02	03	04	05	06	07	08	09	10	11	12	13	14	15	16	17	18	19	20	21	22	23
Način rada							■	■					■	■					■	■	■	■		

tab. 187 Program P2

P2 je definisani program koji se preporučuje za vreme odsustvovanja preko dana sa prisustvom tokom podneva (način rada ECO:22:00...06:00 h, 08:00...12:00 h i 14:00...18:00; način rada režim grejanja: 06:00...08:00 h, 12:00...14:00 h i 18:00...22:00 h).

Željena temperatura može da se podesi u opsegu od 6 °C do 1 °C ispod temperature aktuelnog načina rada.

Za pozivanje i podešavanje načina rada ECO:

- ▶ Postupiti kao što je opisano u pog. 4.5.1, str. 181.



Preporučujemo da se način rada ECO podesi preko noći ili kada se prostorija neće koristiti duže od 2 sata.

#### 4.5.4 Način rada PROG

Za pozivanje i podešavanje načina rada PROG:

- ▶ Postupiti kao što je opisano u pog. 4.5.1, str. 181.



Za način rada PROG važe temperature koje su podešene pod 4.5.2 i 4.5.3. Kada će koji način rada da se aktivira, upravlja se preko dnevnog i nedeljnog programa.

Postoji 5 definisanih dnevnih programa (P1...P5). Još jedan dnevni program (P6) može individualno da se podesi (→ pog. 4.5.5, str. 183). Od ovih programa se sastavlja nedeljni program (7d). Nedeljni program može individualno da se podesi (→ pog. 4.5.6, str. 183).



U sledećim tabelama se nalazi crni kvadrat za način rada režim grejanja, neispunjena linija za način rada ECO.

Vreme	00	01	02	03	04	05	06	07	08	09	10	11	12	13	14	15	16	17	18	19	20	21	22	23
Način rada									■	■	■	■	■	■	■	■	■	■	■	■	■	■	■	

tab. 188 Program P3

P3 je definisani program koji se preporučuje za stalno prisustvo, na primer subotom ili nedeljom (način rada

ECO:22:00...08:00 h; način rada režim grejanja: 08:00...22:00 h).

Vreme	00	01	02	03	04	05	06	07	08	09	10	11	12	13	14	15	16	17	18	19	20	21	22	23
Način rada	■	■	■	■	■	■	■	■	■	■	■	■	■	■	■	■	■	■	■	■	■	■	■	■

tab. 189 Program P4

P4 je definisani program koji se preporučuje za kontinuiran rad u načinu rada režim grejanja.

Vreme	00	01	02	03	04	05	06	07	08	09	10	11	12	13	14	15	16	17	18	19	20	21	22	23
Način rada																								

tab. 190 Program P5

P5 je definisani program koji se preporučuje za kontinuiran rad u načinu rada ECO.

#### 4.5.5 (Individualno) podešavanje dnevnog programa P6

Ako su prethodno podešeni dan u nedelji i vreme, dnevni program P6 je već izabran i prva dva koraka nisu potrebna.

Za podešavanje dnevnog programa P6:

- ▶ Pozvati meni za parametriranje (→ pog. 4.3.1, str. 180).
  - ▶ Pozvati meni za podešavanje dnevnog programa (P6) (→ pog. 4.3.2, str. 180).
- Na displeju treperi **P6/no**.

- ▶ Pritisnuti taster  $\wedge$  ili  $\vee$  dok se ne pojavi **P6/go**.
  - ▶ Pritisnuti taster  $\triangleright$  radi potvrđivanja **P6/go**.
- Na displeju treperi **00/Ec**.  
**00** stoji za sate i **Ec** za način rada ECO.

- ▶ Pritisnuti taster  $\wedge$  ili  $\vee$  radi promene načina rada **Ec** (ECO) na **Co** (režim grejanja).
- ▶ Pritisnuti taster  $\triangleright$  radi potvrđivanja podešenog načina rada za prikazane sate.  
Na displeju treperi **01/Ec**.
- ▶ Postupak ponoviti za svaki sat od 0 do 23.  
Nakon podešavanja poslednjeg sata (23) na displeju treperi **P6/no**.
- ▶ Pritisnuti taster  $\triangleright$  radi potvrđivanja dnevnog programa P6.  
Na displeju se prikazuje nedeljni program (7d).

U tabeli su prikazana definisana podešavanja dnevnog programa P6.

Vreme	00	01	02	03	04	05	06	07	08	09	10	11	12	13	14	15	16	17	18	19	20	21	22	23
Način rada							■	■											■	■	■	■		

tab. 191 Program P6 (individualno podešiv)

P6 ima definisana podešavanja programa P1 (način rada ECO:22:00...06:00 h i 08:00...18:00 h; način rada režim grejanja: 06:00...08:00 h i 18:00...22:00 h).

#### 4.5.6 (Individualno) podešavanje nedeljnog programa 7d

Ako je prethodno podešen dnevni program P6, nedeljni program 7d je već izabran i prva dva koraka nisu potrebna.

Za podešavanje nedeljnog programa 7d:

- ▶ Pozvati meni za parametriranje (→ pog. 4.3.1, str. 180).
- ▶ Pritisnuti taster  $\triangleright$  radi potvrđivanja podešenog programa za prikazani dan u nedelji.

- ▶ Pozvati meni za podešavanje nedeljnog programa 7d (→ pog. 4.3.2, str. 180).  
Na displeju treperi **7d/no**.
- ▶ Pritisnuti taster  $\wedge$  ili  $\vee$  dok se ne pojavi **7d/go**.
- ▶ Pritisnuti taster  $\triangleright$  radi potvrđivanja **7d/go**.  
Na displeju treperi **d1/P1**.  
**d1** označava dan u nedelji i **P1** za program koji je definisan za taj dan.
- ▶ Pritisnuti taster  $\wedge$  ili  $\vee$  radi promene programa **P1** na **P6**.  
Na displeju treperi **d2/P1**.

- ▶ Ponoviti postupak za svaki dan u nedelji od d1 do d7. Nakon podešavanja poslednjeg dana (d7) na displeju treperi **7d/no**.
- ▶ Pritisnuti taster > radi potvrđivanja nedeljnog programa 7d. Na displeju se prikazuje funkcija otvoren prozor.

U tabeli su prikazana definisana podešavanja nedeljnog programa 7d. Svakom danu u nedelji može da se dodeli po jedan dnevni program P1 do P6.

Dan	d1	d2	d3	d4	d5	d6	d7
Program	P1	P1	P2	P1	P1	P3	P3

tab. 192 *Nedeljni program 7d (individualno podešiv)*

#### 4.5.7 Način rada TIMER

Pomoću načina rada Timer može da se promeni (prepiše) podešeni program za do 8 sati. Kada istekne vreme tajmera, konvektor se vraća nazad u podešeni program.

Osnovno podešavanje iznos 1 sat.

Tajmer može da se menja u opsegu od 1 do 8 sati (u intervalima od po 1 sat).

Za pozivanje i podešavanje načina rada TIMER:

- ▶ Ponovo pritisnuti taster > dok se ne upali kontrolna lampica ispod piktograma ☺. Na displeju se prikazuje aktuelno podešeno vreme posle kog će uređaj da se isključi.

Za promenu podešavanja vremena načina rada TIMER:

- ▶ Pritisnuti taster ^ ili v dok se ne podesi željeno vreme (u opsegu od 1...8 sati). Nakon 5 sekundi bez nekih promena, podešena temperatura se automatski sačuva. Na displeju se prikazuje sobna temperatura.

Za napuštanje načina rada TIMER:

- ▶ Pritisnuti taster > . Tajmer se zaustavlja. Na displeju se prikazuje meni za parametrisiranje.
- ▶ **Pažnja:** Kada je izabran način rada PROG, temperatura je niža za do 6 °C (osnovno podešavanje 3 °C). Ovo važi u periodu u kojem je aktivan način rada ECO (→ pog. 4.5.3, str. 182).

#### 4.5.8 Zaštita od zamrzavanja

Preko načina rada režim grejanja može da se podesi i način rada zaštita od zamrzavanja.

Za podešavanje zaštite od zamrzavanja:

- ▶ Podesiti temperaturu načina rada režim grejanja na 7 °C. Konvektor se aktivira kada sobna temperatura spadne ispod 7 °C. Kada se promeni podešeni program u načinu rada ECO, podešena temperatura zaštite od zamrzavanja pada na 6 °C.

#### Pažnja:

Kada je izabran način rada PROG, temperatura u periodima u kojima je aktivan način rada ECO opada za 6 °C (osnovno podešavanje 3 °C) (→ pog. 4.5.3, str. 182).



Preporučujemo da se ovaj način rada podesi kada neka prostorija neće da se koristi više dana.

#### 4.6 Podešavanje funkcije otvoren prozor

Kada je prethodno podešen nedeljni program 7d, funkcija otvoren prozor je već izabrana i prva dva koraka nisu potrebna.

Za aktivaciju funkcije otvoren prozor:

- ▶ Pozvati meni za parametrisiranje (→ pog. 4.3.1, str. 180).
- ▶ Pozvati meni za podešavanje nedeljnog programa 7d (→ pog. 4.3.2, str. 180). Na displeju treperi ][/oF.
- ▶ Pritisnuti taster ^ ili v dok se ne pojavi ][/on.
- ▶ Pritisnuti taster > radi potvrđivanja ][/on. Funkcija otvoren prozor je aktivirana. Na displeju se prikazuje meni za parametrisiranje.

Kada uređaj u prostoriji u kojoj je instaliran prepozna da je otvoren prozor, uređaj zaustavlja režim grejanja i na displeju treperi ][].

Za nastavak režima grejanja:

- ▶ Pritisnuti taster ^ ili v dok se ne pojavi ][/go.
- ▶ Pritisnuti taster > radi potvrđivanja ][/go. Uređaj se ponovo nalazi u režimu grejanja. Na displeju se prikazuje sobna temperatura.





U nekim slučajevima uređaj ne može da prepozna otvoren prozor (npr. kada je uređaj smešten u nekom izolovanom području prostorije, udaljeno od promaje, kada je smešten blizu izvora toplote ili kada su promene temperature u prostoriji neznatne).





#### 4.7 Zaključavanje tastera

Da bi se izbegle značajne promene podešavanja, postoji mogućnost zaključavanja regulatora.

Zaključavanje regulatora:

- ▶ Taster  i  istovremeno držati pritisnutim duže od 5 sekundi.  
Zaključavanje tastera je aktivirano. Na displeju se prikazuje samo sobna temperatura.





Otključavanje regulatora:

- ▶ Taster  i  istovremeno držati pritisnutim duže od 5 sekundi.  
Regulator je otključan.



#### 4.8 Kalibracija uređaja

Za prilagođavanje temperature prikazane na displeju stvarnoj sobnoj temperaturi uređaj može da se kalibriše.

Kalibracija uređaja:

- ▶ Izmeriti sobnu temperaturu i uporediti je sa temperaturom prikazanom na regulatoru.
- ▶ Taster ,  i  držati istovremeno pritisnutim.  
Na displeju se prikazuje aktuelna korektivna vrednost (osnovno podešavanje 0,0 °C).
- ▶ Pritisnuti taster  ili  radi prilagođavanja prikazane temperature korektivnom vrednosti od -3 °C do +3 °C.

Za završetak kalibracije:

- ▶ Taster ,  i  držati istovremeno pritisnutim.  
Uređaj se tada ponovo nalazi u aktuelnom načinu rada.



Kada se 5 sekundi ili duže ne pritisne nijedan taster, uređaj automatski napušta modus kalibracije.

## 5 Čišćenje i održavanje

Bilo kakav zahvat na i u proizvodu je zabranjen.

- ▶ Ne koristiti abrazivna ili agresivna sredstva za čišćenje.
- ▶ **Uređaj pre čišćenja odspojiti od struje i osušiti pre ponovnog priključivanja.**
- ▶ Kabl za priključivanje ne stavljati na zagrejani konvektor.
- ▶ Voditi računa da u električne komponente ne prodre voda.
- ▶ Rešetku za ulaz vazduha i izlaz dva puta godišnje očistiti usisivačem ili četkom od prašine i prljavštine.

## 6 Zaštita životne okoline i odlaganje otpada

Zaštita životne okoline predstavlja princip poslovanja grupe Bosch.

Kvalitet proizvoda, ekonomičnost i zaštita životne okoline su za nas ciljevi istog prioriteta. Zakoni i propisi o zaštiti životne okoline se strogo poštuju.

Da bismo zaštitili životnu okolinu, koristimo najbolju moguću tehniku i materijale s aspekta ekonomičnosti.

### Pakovanje

Kod pakovanja smo vodili računa o specifičnim sistemima razdvajanja otpada u zemljama upotrebe proizvoda radi obezbeđivanja optimalne reciklaže.

Svi korišćeni materijali za pakovanje su ekološki prihvatljivi i mogu da se recikliraju.

### Dotrajali električni i elektronski uređaji



Ovaj simbol znači da proizvod ne sme da se baca zajedno sa ostalim smećem, već mora da se odnese na za to predviđeno mesto za tretman, prikupljanje, reciklažu i bacanje.

Simbol važi za zemlje sa propisima o elektronskom otpadu, npr. "Evropska direktiva 2012/19/EZ o električnim i elektronskim dotrajanim uređajima". Ovi propisi postavljaju okvirne uslove koji važe za vraćanje i reciklažu elektronskih dotrajalih uređaja u pojedinačnim zemljama.

S obzirom da elektronski uređaji mogu da sadrže opasne materije, moraju odgovorno da se recikliraju kako bi se minimizovala ekološka šteta i opasnosti po ljudsko zdravlje. Osim toga, reciklaža elektronskog otpada doprinosi zaštiti prirodnih resursa.

Za dodatne informacije o ekološkom bacanju električnih i elektronskih dotrajalih uređaja molimo da se obratite nadležnim službama na mestu instalacije, komunalnom preduzeću čije usluge koristite ili trgovcu od kog ste kupili proizvod.

Dodatne informacije možete da pronaete ovde: [www.bosch-homecomfortgroup.com/en/company/legal-topics/weee/](http://www.bosch-homecomfortgroup.com/en/company/legal-topics/weee/)

## 7 Napomene o zaštiti podataka



Mi, **Robert Bosch d.o.o., Omladinskih brigada 90E, 11070 Novi Beograd, Srbija**, obrađujemo informacije o proizvodu i instalaciji, tehničke podatke i podatke o povezivanju, podatke o komunikaciji, podatke

o registraciji proizvoda i podatke o istoriji korisnika da bi se obezbedila funkcionalnost proizvoda (član 6 stav 1 tačka 1 slovo b Opšte uredbe o zaštiti podataka), da bismo ispunili našu obavezu praćenja proizvoda i iz bezbednosnih razloga (član 6 stav 1 tačka 1 slovo f Opšte uredbe o zaštiti podataka), da bismo zaštitili svoja prava u vezi sa garancijom i pitanjima registracije proizvoda (član 6 stav 1 tačka 1 slovo f Opšte uredbe o zaštiti podataka), da bismo analizirali distribuciju naših proizvoda i da bismo pružili pojedinačne informacije i ponude u vezi sa proizvodima (član 6 stav 1 tačka 1 slovo f Opšte uredbe o zaštiti podataka). Možemo angažovati eksterne dobavljače usluga i/ili kompanije povezane sa Bosch i prenositi im podatke za pružanje usluga, kao što su usluge prodaje i marketinga, upravljanje ugovorima, obrada plaćanja, programiranje, hosting podataka i usluge dežurnog telefona. U određenim slučajevima, ali samo ako je zagarantovana adekvatna zaštita podataka, lični podaci se mogu preneti primaocima van Evropskog ekonomskog prostora. Dodatne informacije se daju na zahtev. Možete kontaktirati našeg službenika za zaštitu podataka na sledećoj adresi: Datenschutzbeauftragter, Information Security and Privacy (C/ISP), Robert Bosch GmbH, Postfach 30 02 20, 70442 Stuttgart, DEUTSCHLAND.

Imate pravo da uložite prigovor na obradu vaših ličnih podataka na osnovu člana 6 stav 1 tačka 1 slovo f Opšte uredbe o zaštiti podataka u bilo kom trenutku iz razloga koji proizilaze iz vaše posebne situacije ili u svrhe direktnog oglašavanja. Da biste ostvarili svoja prava, kontaktirajte nas na [DPO@bosch.com](mailto:DPO@bosch.com). Za više informacija, pratite QR kod.

## 8 Otklanjanje smetnji

Smetnja	Uzroci	Otklanjanje smetnji
Uređaj greje neprekidno.	Uređaj je neprekidno izložen promaji.	▶ Zatvoriti vrata i prozore.
	Izabrana snaga uređaja ne odgovara veličini prostorije. Dimenzionisan suviše mali konvektor.	▶ Proveriti da li izabrana snaga odgovara veličini prostorije (50 W/ m <sup>3</sup> ).
Površina konvektora je veoma toplja.	Izabrana snaga uređaja ne odgovara veličini prostorije.	▶ Proveriti da li izabrana snaga odgovara veličini prostorije (50 W/ m <sup>3</sup> ).

tab. 193 Smetnje, mogući uzroci i njihovo otklanjanje

## 9 Podaci

### 9.1 Tehnički podaci

	Jedini ca	Heat Convector HC4000-5...-25
Napon napajanja	V	230 V AC ± 10 % 50 Hz
Nominalna snaga konvektora (→ sl. 43, [1], str. 189)	W	500, 1000, 1500, 2000, 2500
Vrsta/klasa zaštite	IP	24/II

	Jedini ca	Heat Convector HC4000-5...-25
Priključni kabl	–	1,3 m, varijanta utikača: CEE7/17
Opseg podešavanja temperature	°C	7; 12...28
Mesto montaže	–	Vodoravno na zid. Sa montiranim nogarima vertikalno na pod.

tab. 194 Tehnički podaci HC4000-5...-25

### 9.2 Podaci o potrošnji energije proizvoda

Sledeći podaci o proizvodu odgovaraju zahtevima EU uredbe br. 2015/1188 koja dopunjuje smernicu 2014/30/EU.

Podaci o proizvodu	Simbol	Jedini ca	Heat Convector HC4000-5...- 25
<b>Toplotna snaga</b>			
Nominalna toplotna snaga	P <sub>nom</sub>	W	500; 1000; 1500; 2000; 2500
Minimalna toplotna snaga (indikativno)	P <sub>min</sub>	kW	0,0
Maksimalna trajna snaga	P <sub>max, c</sub>	kW	0,5; 1,0; 1,5; 2,0; 2,5
<b>Potrošnja pomoćne struje</b>			
Pri nominalnoj toplotnoj snazi	e <sub>lmax</sub>	kW	0,0
Pri minimalnoj toplotnoj snazi	e <sub>lmin</sub>	kW	0,0
U stendbaj modusu	e <sub>l, sb</sub>	kW	0,000

Podaci o proizvodu	Simbol	Jedini ca	Heat Convector HC4000-5...- 25
<b>Način predaye toplote/regulacija vođena sobnom temperaturom</b>			
Elektronska regulacija vođena sobnom temperaturom sa nedeljnim tajmerom	–	–	Da
<b>Druge upravljačke opcije</b>			
Regulacija vođena sobnom temperaturom sa detekcijom prisustva	–	–	Ne
Regulacija vođena sobnom temperaturom sa funkcijom prepoznavanja otvorenog prozora	–	–	Da

Podaci o proizvodu	Simbol	Jedini ca	Heat Convector HC4000-5...- 25
Regulacija vodena sobnom temperaturom sa opcijom daljinskog upravljanja	–	–	Ne
Regulacija vodena sobnom temperaturom sa adaptivnom regulacijom početka grejanja	–	–	Da
Regulacija vodena sobnom temperaturom sa ograničenjem vremena rada	–	–	Da (tajmer)
Regulacija vodena sobnom temperaturom sa senzorom sa kuglicom	–	–	Ne

tab. 195 Podaci o potrošnji energije proizvoda

## 10 Adrese servisa

Adresu servisa za ovaj proizvod pronaći ćete kada skenirate dole prikazani QR kod.



---

**İçindekiler**

---

**1 Sembol açıklamaları ve emniyetle ilgili bilgiler . . . 190**

- 1.1 Sembol açıklamaları . . . . . 190
- 1.2 Emniyetle İlgili Genel Bilgiler . . . . . 190

**2 Ürün İle İlgili Bilgiler . . . . . 191**

- 2.1 Uygunluk Deklarasyonu . . . . . 191
- 2.2 Teslimat kapsamı . . . . . 191
- 2.3 Terminoloji açıklaması . . . . . 191
- 2.4 Talimatlara uygun kullanım . . . . . 191
- 2.5 Ürün tanıtımı . . . . . 191

**3 İlk devreye almada . . . . . 192****4 Kullanım ve işletim . . . . . 192**

- 4.1 Konvektörün açılması/kapatılması . . . . . 192
- 4.2 Kumanda panelinin kullanımı . . . . . 192
  - 4.2.1 Kumanda panelinin açılması . . . . . 192
- 4.3 Parametrelendirme ve ayarlar . . . . . 192
  - 4.3.1 'Parametrelendirme' menüsünün açılması . . . . . 192
  - 4.3.2 Ayar menülerinin açılması . . . . . 192
  - 4.3.3 'Parametrelendirme' menüsünden çıkılması . . . . . 192
- 4.4 Gün ve saat ayarı . . . . . 193
- 4.5 Kumanda panelindeki çalışma modları ve göstergeler . . . . . 193
  - 4.5.1 Çalışma modlarının açılması ve ayarlanması . . . . . 194
  - 4.5.2 Isıtma işletmesi çalışma modu . . . . . 194
  - 4.5.3 ECO çalışma modu . . . . . 194
  - 4.5.4 PROG çalışma modu . . . . . 194
  - 4.5.5 Günlük program P6 (kişisel) ayarı . . . . . 195
  - 4.5.6 Haftalık program 7d (kişisel) ayarı . . . . . 196
  - 4.5.7 TIMER çalışma modu . . . . . 196
  - 4.5.8 Donma koruması . . . . . 197
- 4.6 Pencere Açık fonksiyonu ayarı . . . . . 197
- 4.7 Tuş kilidi . . . . . 197
- 4.8 Cihaz kalibrasyonu . . . . . 197

**5 Temizlik ve bakım . . . . . 198****6 Çevre koruması ve imha . . . . . 198****7 Veri gizliliği uyarıları . . . . . 198****8 Arızaların giderilmesi . . . . . 199****9 Veriler . . . . . 199**

- 9.1 Teknik veriler . . . . . 199
- 9.2 Enerji tüketimine ilişkin ürün verileri . . . . . 199

**10 Yetkili servis adresleri . . . . . 200****11 Garanti Belgesi . . . . . 200****12 Appendix . . . . . 203**

## 1 Sembol açıklamaları ve emniyetle ilgili bilgiler

### 1.1 Sembol açıklamaları

#### Uyarılar

Uyarı bilgilerindeki uyarı sözcükleri, hasarların önlenmesine yönelik tedbirlere uyulmaması halinde ortaya çıkabilecek tehlikelerin türlerini ve ağırlıklarını belirtmektedir.

Altta, bu dokümanda kullanılan uyarı sözcükleri ve bunların tanımları yer almaktadır:

**TEHLİKE**

**TEHLİKE:** Ağır veya ölümcül yaralanmaların meydana geleceğini gösterir.

**İKAZ**

**İKAZ:** Ağır veya ölümcül yaralanmaların meydana gelebileceğini gösterir.



**DİKKAT**

**DİKKAT:** Hafif ve orta ağırlıkta yaralanmalar meydana gelebileceğini gösterir.

**UYARI**

**UYARI:** Hasarların oluşabileceğini gösterir.

#### Önemli bilgiler

 İnsan için tehlikenin veya maddi hasar tehlikesinin söz konusu olmadığı önemli bilgiler, gösterilen sembol ile belirtilmektedir.

#### Diğer semboller

Sembol	Anlamı
▶	İşlem adımı
→	Doküman içinde başka bir yere çapraz başvuru
•	Sıralama/liste maddesi
–	Sıralama/liste maddesi (2. seviye)

Tab. 196

## 1.2 Emniyetle İlgili Genel Bilgiler

### ⚠️ Hedef Grubu İçin Bilgiler

Bu kullanma kılavuzu, ürünün işletmecisi için hazırlanmıştır.

Tüm kılavuzlardaki talimatlara uyulmalıdır. Sunulan bilgilerin dikkate alınmaması ağır yaralanmalara, hatta can kaybına neden olabilir ve maddi hasarlarla birlikte çevreye de zarar verebilir.

- ▶ Kullanma kılavuzlarını (termostatlar, vs.), kullanım öncesi okuyun ve daha sonra başvurmak üzere saklayın.
- ▶ Emniyetle ilgili bilgileri ve uyarı bilgilerini dikkate alın.
- ▶ Temizlik ve bakım faaliyetlerini, belirtilen zaman aralıkları uyarınca yılda en az bir defa uygulayın. Bu sırada tüm tesisatın kusursuz olarak çalışıp çalışmadığı kontrol edilmelidir.
- ▶ Tespit edilen hatalar derhal giderilmelidir.

### ⚠️ Evlerde kullanım ve benzeri amaçlar için imal edilen elektrikli cihazların emniyeti

Elektrikli oda ısıtma yol açtığı tehlikelerin önlenmesi amacıyla, EN 60335-1 ve EN 60335-2-30 standartları uyarınca aşağıda belirtilen hükümler geçerlidir:

“Sürekli gözetim altında tutulmadıkları sürece 3 yaşından küçük çocuklar uzak tutulmalıdır. 3 yaşından büyük ve 8 yaşından küçük çocuklar, cihazın normal kullanım konumunda yerleştirilmiş veya monte edilmiş olduğu zaman, ancak gözetim altında olduklarında veya cihazın güvenli kullanımı konusunda eğitilmiş olduklarında ve olası tehlikeleri anlamış olduklarında açabilir ve kapatabilir. 3 yaşından büyük ve 8 yaşından küçük çocuklar, elektrik fişini elektrik prizine takamaz, cihazda ayarlar yapamaz, cihazı temizleyemez ve/veya kullanıcı tarafından yapılması gereken bakımları yapamaz.”

“Şebeke bağlantı kablosu hasar gördüğünde, muhtemel tehlikelerin önlenmesi için bu kablo üretici veya üreticinin müşteri hizmetleri veya eşdeğer niteliklere sahip kişiler tarafından değiştirilmelidir.”

### ⚠️ Evlerde kullanım ve benzeri amaçlar için imal edilen elektrikli cihazların emniyeti

Elektrikli cihazların yol açtığı tehlikelerin önlenmesi amacıyla, EN 60335-1 standardına uygun olarak aşağıda belirtilen hükümler geçerlidir:

“Bu cihaz, gözetim altında tutuldukları veya cihazın güvenli kullanımı konusunda bilgilendirildikleri ve kullanımdan kaynaklanabilecek tehlikelerin bilincinde oldukları sürece 8. yaşını aşmış çocuklar ve kısıtlı fiziksel, duyuşsal veya mental yeteneklere sahip veya eksik deneyime ve bilgiye sahip kişiler tarafından kullanılabilir. Çocuklar cihaz ile oynamamalıdır. Temizlik ve kullanıcı tarafından yapılması gereken bakım çalışmalarının, gözetim altında tutulmayan çocuklar tarafından yapılması yasaktır.”

“Şebeke bağlantı kablosu hasar gördüğünde, muhtemel tehlikelerin önlenmesi için bu kablo, üretici, üreticinin müşteri hizmetleri veya eşdeğer niteliklere sahip kişiler tarafından değiştirilmelidir.”

### ⚠ Montaj ve kullanım

- ▶ Cihazı, bir elektrik prizinin altına veya tüllerin/perdelerin veya başka yanıcı malzemelerin yakınına monte etmeyin.
- ▶ Isıtıcıyı doğrudan bir banyo küveti, duşakabin veya havuz yakınında kullanmayın.
- ▶ Ürünü, oda sürekli olarak denetlenmediği sürece odayı tek başına terk etme durumunda olmayan kişilerin bulunduğu küçük odalarda kullanmayın.

### ⚠ Sıcak yüzey

Bu ürünün bazı parçaları çok ısınabilir ve deri ile temas etmesi halinde yanıklara yol açabilir. Ortamda çocuklar veya korunmaya ihtiyacı olan yetişkinler bulunduğu takdirde oldukça dikkatli olunmalıdır.

### ⚠ Aşırı ısınma tehlikesi, yangın tehlikesi

Yangın tehlikesinin azaltılması:

- ▶ Hava çıkışı ile tekstil ürünler, perdeler veya yanıcı diğer malzemeler arasında en az 1 m mesafe bırakılmalıdır.
- ▶ Konvektör üzerine herhangi bir şey koymayın. Konvektörün üzerini kapatmayın veya üzerine çıkmayın. 
- ▶ Konvektörün engelsiz ısı yaymasını sağlayın.
- ▶ Ürünü sadece yatay ve sağlam zemin üzerinde veya duvara monte edilmiş halde kullanın.

### ⚠ Elektrik akımı nedeniyle hayati tehlike!

Arızalı bir ürüne veya bağlantı kablosuna temas edilmesi elektrik çarpmasına yol açabilir.

- ▶ Ürün yere düşürüldüğü takdirde ürünü kullanmayın.
- ▶ Gözle görülür hasar belirtisi söz konusu olduğunda ürünü kullanmayın.
- ▶ Ürünü açmayın.
- ▶ Her türlü müdahaleden kaçının.
- ▶ Ürünü artık kullanmayın ve elektrik şebekesinden ayırın.
- ▶ Yetkili servise başvurun.  
Yetkili servis adresleri için bkz. Bölüm 10, Sayfa 200.

### -veya-

- ▶ Ürünü usulüne uygun şekilde imha edin.

## 2 Ürün İle İlgili Bilgiler

Bu kılavuz, tesisat işletmecisi için Heat Convector 4000 konvektörünün güvenli kullanımına ilişkin önemli bilgiler içermektedir.

Konvektör, sadece güvenlik bölgesi (gri renkte gösterilen → Şekil 3, Sayfa 203) dışında bir yere yerleştirilebilir veya monte

edilebilir.

Bunun için:

- ▶ Montaj kılavuzunu dikkate alın.

### 2.1 Uygunluk Deklarasyonu

Bu ürün, yapısı ve çalışma şekli bakımından Avrupa Birliği yönetmeliklerince ve ulusal yönetmeliklerce öngörülen gerekliliklere uygundur.



CE işareti ile ürünün, ürünün CE ile işaretlenmesinin gerektiren ve uygulanması gereken yasal Avrupa Birliği yönetmeliklerine uygunluğu beyan edilir.

Uygunluk Beyanı'nın eksiksiz metnine İnternet üzerinden ulaşabilirsiniz: [www.bosch-thermotechnology.com](http://www.bosch-thermotechnology.com).

### 2.2 Teslimat kapsamı

- ▶ Teslimatta ambalajda hasar olup olmadığını kontrol edin.
- ▶ Teslimat kapsamının eksiksiz olduğunu kontrol edin:
  - Heat Convector 4000
  - Teknik dokümantasyon

### 2.3 Terminoloji açıklaması

Heat Convector 4000, bu dokümanın bundan sonraki kısımlarında ürün, konvektör veya cihaz olarak adlandırılmaktadır.

### 2.4 Talimatlara uygun kullanım

Konvektör, odaların ısıtılması için öngörülmüştür.

- ▶ Teknik verilerde ve ülkeye özgü standartlarda ve yönetmeliklerde öngörülen bağlantı koşullarına uyun.
- ▶ Konvektörü, sadece güvenlik bölgesi (gri renkte gösterilen → Şekil 3, Sayfa 203) dışında bir yere yerleştirin veya monte edin.

Bunun dışındaki kullanımlar amacına uygun olmayan kullanım olarak kabul edilmektedir. Talimatlara uygun olmayan kullanım nedeniyle meydana gelen hasarlar için üretici firma herhangi bir sorumluluk üstlenmez.

### 2.5 Ürün tanıtımı

Heat Convector 4000, odaların ısıtılması için duvar tipi veya yer tipi elektrikli bir panel konvektördür (→ Şekil 1, Sayfa 203).

#### Resim 1, Sayfa 203 için şekil içeriği açıklaması:

- [1] Konvektör
- [2] Ekran
- [3] Açma/Kapatma düğmesi

### 3 İlk devreye almada

Cihaz kurulduğunda, yerleştirildiğinde veya önemli ölçüde daha soğuk bir ortama getirildiğinde, öncelikle oda sıcaklığına alışmalıdır.

- Cihazı yarım saat çalıştırmayın.



Cihaz ilk defa ısıttığında, imalat kalıntılarının kuruması nedeniyle hafif koku oluşabilir (en fazla 2 saat).

### 4 Kullanım ve işletim

- Emniyetle ilgili bilgileri dikkate alın (→ Bölüm 1.2, Sayfa 190).

#### 4.1 Konvektörün açılması/kapatılması

Konvektör Açma/Kapama şalteri (→ Şekil 1, [3], Sayfa 203) üzerinden çalıştırılır ve kapatılır.

Konvektörün çalıştırılması:

- Şalteri **I** konumuna getirin.

Konvektörün kapatılması:

- Şalteri **0** konumuna getirin.



Konvektörü, örneğin ısıtma periyodu sona erdikten sonra uzun süre kullanılmayacağı zaman sadece Açma/Kapama şalterinden kapatın.

#### 4.2 Kumanda panelinin kullanımı

Kumanda panelinin kumanda elemanları için bkz. Bölüm 4.5, Sayfa 193.



Kumanda panelinin tarih hafızası yoktur. Konvektör 5 saniye uzun süre elektrik şebekesinden ayrıldığında (elektrik fişinin prizden ayrılması), tarih ve saat silinir. Isıtma programları kayıtlı kalır.

##### 4.2.1 Kumanda panelinin açılması

###### Açma/Kapama tuşu

> tuşu (→ Şekil 2, [7], Sayfa 203) ile ekranlı kumanda paneli açılır ve kapatılır.

Kumanda panelinin açılması:

- > tuşuna basın.

Kumanda panelinin kapatılması:

- > tuşunu 5 saniyeden uzun süre basılı tutun.

Kumanda paneli açıldığında, ekranda en son kullanılmış güncel ayarlı çalışma modu gösterilir.

Ekran ilk kez açıldığında, ısıtma işletmesi çalışma modu etkindir. Temel ısıtma işletmesi çalışma modu sıcaklığı ayarı 19 °C'dir.





5 dakika boyunca dokunulmayan ekran kararır.

### 4.3 Parametrelendirme ve ayarlar

#### 4.3.1 'Parametrelendirme' menüsünün açılması

'Parametrelendirme' menüsünde cihazın ayarları yapılabilir.

'Parametrelendirme' menüsünün açılması için:

-  piktogramı üzerindeki kontrol lambası yanmaya başlayana kadar > tuşuna art arda basın. "no" yanıp sönmeye başlar.
- **go** gösterilene kadar  veya  tuşuna basın.
- **go** seçeneğini onaylamak için > tuşuna basın. Ekranda 'Parametrelendirme' menüsü gösterilir.

#### 4.3.2 Ayar menülerinin açılması

Aşağıda belirtilen ayar menüleri açılabilir:

- Gün ve saat (d/HH/MM)
- Günlük program (P6)
- Haftalık program (7d)
- Pencere açık fonksiyonu (II)

Ayar menüsünün görüntülenmesi:

- 'Parametrelendirme' menüsünü açın.
- İstedığınız menünün kontrol lambası yanmaya başlayana kadar > tuşuna art arda basın.

#### 4.3.3 'Parametrelendirme' menüsünden çıkılması

'Parametrelendirme' menüsünden çıkılması:

-  piktogramı üzerindeki kontrol lambası yanmaya başlayana kadar > tuşuna art arda basın. "no" yanıp sönmeye başlar.
- **no** seçeneğini onaylamak için > tuşuna basın. Cihazda ısıtma işletmesi çalışma modu etkindir.



Ayar menülerinde 60 saniye boyunca herhangi bir işlem yapılmadığında, kumanda paneli otomatik olarak bu menüden çıkar. Cihaz tekrar ısıtma işletmesi çalışma moduna geri döner.



#### 4.4 Gün ve saat ayarı







Günlük program ve haftalık program ayarlanmadan önce gün ve saat ayarı yapılmalıdır.

Gün ve saat ayarının yapılması:



- ▶ 'Parametrelendirme' menüsünü açın (→ Bölüm 4.3.1, Sayfa 192).  
Ekranda 'Gün ve saat' menüsü gösterilir. Ekranda **d/1** yanıp söner ve gün ayarı yapılabilir.
- ▶ Günü değiştirmek için **^** ve **v** tuşuna basın.  
1 sayılı Pazartesi gününe ve 7 sayılı Pazar gününe karşılık gelmektedir.



- ▶ Ayarlanan günü onaylamak için **>** tuşuna basın.  
Ekranda **HH/12** yanıp söner. Saat değeri ayarlanabilir.
- ▶ 0 ile 23 arası bir saat değeri ayarlamak için **^** veya **v** tuşuna basın.
- ▶ Ayarlanan saat değerini onaylamak için **>** tuşuna basın.  
Ekranda **□□/00** yanıp söner. Dakika değeri ayarlanabilir.
- ▶ 0 ile 59 dakika arası bir değer ayarlamak için **^** veya **v** tuşuna basın.
- ▶ Ayarlanan dakika değerini onaylamak için **>** tuşuna basın.  
Ekranda 'Günlük program' menüsü (P6) gösterilir.

#### 4.5 Kumanda panelindeki çalışma modları ve göstergeler

Pozisyon	Sembol	Çalışma modu	Tanıtım	Açıklama
1		Isıtma işletmesi	Isıtma işletmesi çalışma modu için sıcaklık ayarlanır.	→ Bölüm 4.5.2, Sayfa 194
2		ECO	Enerji tasarrufu için çalışma modu. Fabrika ayarındaki sıcaklık değeri, ısıtma işletmesi çalışma modu sıcaklığından 3 °C düşük ayarlanmıştır.	→ Bölüm 4.5.3, Sayfa 194
3		PROG	Isıtma işletmesi çalışma modu ile ECO çalışma modu arasında otomatik geçiş yapılır.	→ Bölüm 4.5.4, Sayfa 194 → Bölüm 4.5.5, Sayfa 195 → Bölüm 4.5.6, Sayfa 196
4		TIMER	Cihazın çalıştırılması/kapatılması için zaman programları için program saati.	→ Bölüm 4.5.7, Sayfa 196

Tab. 197 Kumanda panelindeki çalışma modları (→ Şekil 2, Sayfa 203)

Pozisyon	Sembol	Açıklama
15		<b>Gün ve saat ayarı</b> Gün ve saat ayarı yapıldığı sırada bu sembol üzerindeki LED yanıp söner (→ Bölüm 4.4, Sayfa 193).
16		<b>Haftalık program 7d</b> Haftalık program 7d ayarı yapıldığı sırada bu sembol üzerindeki LED yanıp söner (→ Bölüm 4.5.6, Sayfa 196).
14		<b>Günlük program P6</b> Günlük program P6 ayarı yapıldığı sırada bu sembol üzerindeki LED yanıp söner (→ Bölüm 4.5.5, Sayfa 195).

Pozisyon	Sembol	Açıklama
5		<b>Açık Pencere algılama</b> Bu fonksiyon, ani sıcaklık düşüşü nedeniyle odadaki bir pencerenin açık olduğunu algılar.
6		<b>Ayarlar</b> Bu sembol üzerinden ayarlar yapılabilir.
12		<b>Isıtma</b> Bu sembol yanındaki LED yandığında, cihaz odayı ısıtmaktadır.

Pozisyon	Sembol	Açıklama
7/8	 	<b>Çalışma modu/Onaylama/Açma</b> Bu tuş ile çalışma modu seçilir veya bir ayar onaylanır. Cihaz kapalı olduğunda, bu tuş ile cihaz çalıştırılır.
11/10/9	  	<b>Alt/Üst/Tuş kilidi</b> Bu tuşlar kullanılarak bir değer (örneğin sıcaklık) düşürülür veya yükseltilir. Ayarların yanlışlıkla değiştirilmesini önlemek amacıyla iki tuş aracılığıyla tuş kilidi etkinleştirilebilir.
13		<b>Ekran göstergesi</b>

Tab. 198 Göstergeler (→ Şekil 2, Sayfa 203)

#### 4.5.1 Çalışma modlarının açılması ve ayarlanması

Çalışma modlarından birinin açılması:

- İsteddiğiniz çalışma modunun piktogramı altındaki kontrol lambası yanmaya başlayana kadar > tuşuna art arda basın. Ekranda, çalışma modu için en son ayarlanmış sıcaklık gösterilir.

Çalışma modu sıcaklığının değiştirilmesi:

- İstenen sıcaklık ayarlanana kadar ^ veya v tuşuna basın. İlgili tuşa 5 saniye boyunca basılmadığında ayarlanan sıcaklık otomatik olarak kaydedilir. Ekranda oda sıcaklığı gösterilir.

#### 4.5.2 Isıtma işletmesi çalışma modu

Kumanda paneli, konvektörü ayarlanmış sıcaklıkta tutar.

İstenen sıcaklık 7 °C ve 12 °C ile 28 °C aralığında ayarlanabilir. Temel ayar: 19 °C.

Isıtma işletmesi çalışma modunun açılması ve ayarlanması:

- Bölüm 4.5.1, Sayfa 194 altında belirtilen işlem adımları uygulanmalıdır.

#### Önceden tanımlanmış günlük programlar (P1 - P5)

Aşağıdaki tablolarda, önceden tanımlanmış programların ısıtma evreleri gösterilmektedir.

Programlarda (P1...P5) değişikliklerin yapılması mümkün değildir.

### i

Isıtma işletmesi çalışma modu için olan sıcaklık ECO çalışma modu için olan sıcaklıktan daha düşük bir değere ayarlandığında, ECO çalışma modu için olan sıcaklık ayarı, otomatik olarak ısıtma işletmesi çalışma modu için olan sıcaklığı 1 °C altına düşer.

#### 4.5.3 ECO çalışma modu

Fabrika ayarındaki ECO çalışma modu için olan sıcaklık değeri, ısıtma işletmesi çalışma modu sıcaklığından 3 °C düşük ayarlanmıştır.

İstenen sıcaklık, güncel çalışma modu sıcaklığından 6 °C ile 1 °C arasında daha düşük aralığında ayarlanabilir.

ECO çalışma modunun açılması ve ayarlanması:

- Bölüm 4.5.1, Sayfa 194 altında belirtilen işlem adımları uygulanmalıdır.

### i

ECO çalışma modunu, geceleri veya oda 2 saatten uzun süre kullanılmayacağı zaman ayarlamayı öneriyoruz.

#### 4.5.4 PROG çalışma modu

PROG çalışma modunun açılması ve ayarlanması:

- Bölüm 4.5.1, Sayfa 194 altında belirtilen işlem adımları uygulanmalıdır.

### i

PROG çalışma modu için 4.5.2 ve 4.5.3 altında ayarlanmış sıcaklıklar geçerlidir. Hangi çalışma modunun etkin olduğu, günlük program veya haftalık program aracılığıyla yönetilir.

Önceden tanımlanmış 5 günlük program (P1...P5) mevcuttur. Ayrıca ilave bir gündüz programı (P6) istendiği gibi ayarlanabilir (→ Bölüm 4.5.5, Sayfa 195). Bu programların birleşiminden haftalık program (7d) oluşmaktadır. Haftalık program istendiği gibi ayarlanabilir (→ Bölüm 4.5.6, Sayfa 196).

### i

Aşağıdaki tablolarda, ısıtma işletmesi çalışma modu için siyah renkli kare sembolü ve ECO çalışma modu için dolgusuz hücre kullanılmıştır.

Süre	00	01	02	03	04	05	06	07	08	09	10	11	12	13	14	15	16	17	18	19	20	21	22	23
Çalışma modu							■	■											■	■	■	■		

Tab. 199 P1 programı

P1, gündüz evde bulunulmadığında önerilen ön tanımlı programdır (ECO çalışma modu:22:00...06:00 saat ve 08:00...18:00 saat; ısıtma işletmesi çalışma modu:

06:00...08:00 saat ve 18:00...22:00 İstenilen şalt zamanı (örn. saat ) gösterilene kadar düğmesini çevirin.

Süre	00	01	02	03	04	05	06	07	08	09	10	11	12	13	14	15	16	17	18	19	20	21	22	23
Çalışma modu							■	■					■	■					■	■	■	■		

Tab. 200 P2 programı

P2, öğlen evde bulunulmadığında önerilen ön tanımlı programdır (ECO çalışma modu:22:00...06:00 saat, 08:00...12:00 saat ve 14:00...18:00; ısıtma işletmesi çalışma modu: 06:00...08:00 saat, 12:00...14:00 saat ve

18:00...22:00 İstenilen şalt zamanı (örn. saat ) gösterilene kadar düğmesini çevirin.

Süre	00	01	02	03	04	05	06	07	08	09	10	11	12	13	14	15	16	17	18	19	20	21	22	23
Çalışma modu									■	■	■	■	■	■	■	■	■	■	■	■	■	■	■	

Tab. 201 P3 programı

P3, örneğin Cumartesi veya Pazar gibi tüm gün evde bulunulduğunda önerilen ön tanımlı programdır (ECO çalışma modu:22:00...08:00 saat; ısıtma işletmesi çalışma modu:

08:00...22:00 İstenilen şalt zamanı (örn. saat ) gösterilene kadar düğmesini çevirin.

Süre	00	01	02	03	04	05	06	07	08	09	10	11	12	13	14	15	16	17	18	19	20	21	22	23
Çalışma modu	■	■	■	■	■	■	■	■	■	■	■	■	■	■	■	■	■	■	■	■	■	■	■	■

Tab. 202 P4 programı

P4, ısıtma işletmecisi çalışma modunda kesintisiz işletim için önerilen ön tanımlı programdır.

Süre	00	01	02	03	04	05	06	07	08	09	10	11	12	13	14	15	16	17	18	19	20	21	22	23
Çalışma modu																								

Tab. 203 P5 programı

P5, ECO çalışma modunda kesintisiz işletim için önerilen ön tanımlı programdır.

#### 4.5.5 Günlük program P6 (kişisel) ayarı

Daha önce gün ve saat ayarlandığında, günlük program P6 seçilmiş olur ve ilk iki işlem adımının uygulanması gerekli değildir.

- **P6/go** seçeneğini onaylamak için > tuşuna basın. Ekranda **00/Ec** yanıp söner. Saat için

Günlük program P6 ayarı:

- 'Parametrelendirme' menüsünü açın (→ Bölüm 4.3.1, Sayfa 192).
- 'Günlük program' ayar menüsünü (P6) açın (→ Bölüm 4.3.2, Sayfa 192). Ekranda **P6/no** yanıp söner.
- **P6/go** gösterilene kadar **▲** veya **▼** tuşuna basın. **00** ve ECO çalışma modu için **Ec** gösterilmektedir.

- **Ec** çalışma modundan (ECO) **Co** çalışma moduna (ısıtma işletmesi) geçmek için **^** veya **v** tuşuna basın.
- Ayarlanmış çalışma modunu gösterilen saat için onaylamak için **>** tuşuna basın.  
Ekranada **01/Ec** yanıp söner.

- Bu işlem adımını 0 ile 23 arası her saat için tekrarlayın. Son saat (23) ayarlandıktan sonra ekranda **P6/no** yanıp söner.
- P6 gündüz programını onaylamak için **>** tuşuna basın. Ekranada haftalık program (7d) gösterilir.

Tabloda, gündüz programı P6 için önceden tanımlanmış ayarlar gösterilmektedir.

Süre	00	01	02	03	04	05	06	07	08	09	10	11	12	13	14	15	16	17	18	19	20	21	22	23
Çalışma modu							■	■											■	■	■	■		

Tab. 204 P6 programı (kişisel olarak ayarlanabilir)

P6 programı, P1 programının önceden tanımlanmış ayarlarına sahiptir (ECO çalışma modu:22:00...06:00 saat ve 08:00...18:00 saat; ısıtma işletmesi çalışma modu: 06:00...08:00 saat ve 18:00...22:00 İstenilen şalt zamanı (örn. saat) gösterilene kadar düğmesini çevirin.

#### 4.5.6 Haftalık program 7d (kişisel) ayarı

Daha önce günlük program P6 ayarlandığında, haftalık program 7d seçilmiş olur ve ilk iki işlem adımının uygulanması gerekli değildir.

Haftalık program 7d ayarı:

- 'Parametrelendirme' menüsünü açın (→ Bölüm 4.3.1, Sayfa 192).
- 'Haftalık program 7d' ayar menüsünü açın (→ Bölüm 4.3.2, Sayfa 192).  
Ekranada **7d/no** yanıp söner.
- **7d/go** gösterilene kadar **^** veya **v** tuşuna basın.

- **7d/go** seçeneğini onaylamak için **>** tuşuna basın. Ekranada **d1/P1** yanıp söner. Gün için **d1** ve bu gün için önceden ayarlanmış program için **P1** gösterilmektedir.
- **P1** programından **P6** programına geçiş yapmak için **^** veya **v** tuşuna basın.
- Gösterilen gün için ayarlanmış programı onaylamak için **>** tuşuna basın. Ekranada **d2/P1** yanıp söner.
- Bu işlem adımını her gün (d1 - d7) için tekrarlayın. Son gün (d7) ayarlandıktan sonra ekranda **7d/no** yanıp söner.
- Haftalık programı 7d onaylamak için **>** tuşuna basın. Ekranada Açık Pencere fonksiyonu gösterilir.

Tabloda, haftalık program 7d için önceden tanımlanmış ayarlar gösterilmektedir. Haftanın her gününe bir günlük program (P1 - P6) atanabilir.

Gün	d1	d2	d3	d4	d5	d6	d7
Program	P1	P1	P2	P1	P1	P3	P3

Tab. 205 Haftalık program 7d (kişisel olarak ayarlanabilir)

#### 4.5.7 TIMER çalışma modu

Timer çalışma modu ile ayarlanmış program 8 saate varan süre için değiştirilebilir (üzerine kaydetme). Program saati süresi sona erdiğinde, konvektör tekrar ayarlanmış programa geri döner.

Fabrika ayarı 1 saattir.

Program saati 1 ile 8 saat arasında (1 saatlik adımlar ile) değiştirilebilir.

TIMER çalışma modunun açılması ve ayarlanması:

-  piktogramı altındaki kontrol lambası yanmaya başlayana kadar **>** tuşuna art arda basın.  
Ekranada, cihaz kapatıldıktan sonra ayarlanmış güncel zaman gösterilir.

TIMER çalışma modunun zaman ayarının değiştirilmesi:

- İstenen zaman (1...8 saat arası) ayarlanana kadar **^** veya **v** tuşuna basın.  
İlgili tuşa 5 saniye boyunca basılmadığında ayarlanan sıcaklık otomatik olarak kaydedilir.  
Ekranada oda sıcaklığı gösterilir.

TIMER çalışma modundan çıkılması:

- **>** tuşuna basın.  
Program saati durdurulur. Ekranada 'Parametrelendirme' menüsü açılır.
- **Dikkat:** PROG çalışma modu seçili olduğunda, sıcaklık 6 °C'ye varan bir değer kadar daha düşüktür (fabrika ayarı 3 °C). Bu husus, ECO çalışma modunun etkin olduğu zamanlarda geçerlidir (→Bölüm 4.5.3, Sayfa 194).

#### 4.5.8 Donma koruması

Isıtma işletmesi çalışma modu üzerinden donma koruması çalışma modu da ayarlanabilir.

Donma koruması ayarı:

- ▶ Isıtma işletmesi çalışma modu için sıcaklık değeri 7 °C olarak ayarlayın.  
Konvektör, oda sıcaklığı 7 °C seviyesinin altına düştüğünde etkinleştirilir.  
Ayarlanmış programda ECO çalışma moduna geçildiğinde, ayarlanmış donma sınırı sıcaklığı 6 °C değerine düşer.

#### Dikkat:

PROG çalışma modu seçili olduğunda, ECO çalışma modunun etkin olduğu zamanlarda sıcaklık, en fazla 6 °C kadar düşer (fabrika ayarı 3 °C) (→ Bölüm 4.5.3, Sayfa 194).





Bu çalışma modunun, oda birkaç gün kullanılmayacağı zaman ayarlanmasını öneriyoruz.

#### 4.6 Pencere Açık fonksiyonu ayarı



Daha önce haftalık program 7d ayarlandığında, Pencere Açık fonksiyonu seçilmiş olur ve ilk iki işlemin uygulanması gerekli değildir.

Pencere Açık fonksiyonunun etkinleştirilmesi:

- ▶ 'Parametrelendirme' menüsünü açın (→ Bölüm 4.3.1, Sayfa 192).
- ▶ 'Haftalık program 7d' ayar menüsünü açın (→ Bölüm 4.3.2, Sayfa 192).  
Ekranda ][/oF yanıp söner.
- ▶ ][/on gösterilene kadar  veya  tuşuna basın.
- ▶ ][/on seçeneğini onaylamak için  tuşuna basın.  
Pencere Açık fonksiyonu etkinleştirilmiştir. Ekranda 'Parametrelendirme' menüsü açılır.

Bulunduğu odada açık pencere algılayan cihaz, ısıtma işletmesini durdurur ve ekranda ][ yanıp söner.

Isıtma işletmesini devam ettirmek:

- ▶ ][/go gösterilene kadar  veya  tuşuna basın.
- ▶ ][/go seçeneğini onaylamak için  tuşuna basın.  
Cihaz tekrar ısıtma işletmesindedir. Ekranda oda sıcaklığı gösterilir.





Bazı durumlarda cihaz açık bir pencereyi algılayabilir (örneğin cihaz odanın hava ceryanına maruz kalmayacak odanın izolasyonlu bir yerinde bulunduğu, bir ısıtma kaynağının yakınına konumlandırıldığı veya odadaki sıcaklık dalgalanması çok az olduğunda).



#### 4.7 Tuş kilidi

Ayarların yanlışlıkla değiştirilmesini önlemek amacıyla kumanda paneli kilitlenebilir.

Kumanda panelinin kilitlemesi:

- ▶  veya  tuşlarını aynı anda 5 saniyeden daha uzun bir süre basılı tutun.  
Tuş kilidi etkinleştirilmiştir. Ekranda sadece oda sıcaklığı gösterilir.





Kumanda paneli kilidinin açılması:

- ▶  veya  tuşlarını aynı anda 5 saniyeden daha uzun bir süre basılı tutun.  
Kumanda panelinin kilidi açılmıştır.



#### 4.8 Cihaz kalibrasyonu

Ekranda gösterilen sıcaklığı gerçek oda sıcaklığı ile eşitlemek için cihaz kalibre edilebilir.

Cihazın kalibrasyonu:

- ▶ Oda sıcaklığını ölçün ve kumanda panelinde gösterilen sıcaklık ile karşılaştırın.
- ▶ ,  ve  tuşlarını aynı anda basılı tutun.  
Ekranda güncel düzeltme değeri gösterilir (fabrika ayarı 0,0 °C).
- ▶ -3 °C ile +3 °C arası düzeltme değerini gösterilen sıcaklık ile eşitlemek için  veya  tuşuna basın.

Kalibrasyon işleminin sonlandırılması:

- ▶ ,  ve  tuşlarını aynı anda basılı tutun.  
Cihaz güncel çalışma moduna geri döner.



5 saniye veya daha uzun süre herhangi bir tuşa basılmadığında, cihaz otomatik olarak kalibrasyon modundan çıkar.

## 5 Temizlik ve bakım

Ürünün iç kısmına her türlü müdahale yasaktır.

- ▶ Aşındırıcı veya tahriş edici temizlik maddeleri kullanmayın.
- ▶ **Temizlemeden önce cihazı elektrik beslemesinden ayırın ve yeniden bağlamadan önce kurumaya bırakın.**
- ▶ Bağlantı kablosunu ısınmış konvektörün üzerine koymayın.
- ▶ Elektrikli yapı parçalarının içine su girmemesine dikkat edin.
- ▶ Hava giriş ve çıkış ızgaralarını, altı ayda bir elektrikli süpürge veya fırça ile tozlardan ve kirlere arındırın.

## 6 Çevre koruması ve imha

Çevre koruması, Bosch Grubu'nun temel bir şirket prensibidir. Ürünlerin kalitesi, ekonomiklik ve çevre koruması, bizler için aynı önem seviyesindedir. Çevre korumasına ilişkin yasalara ve talimatlara çok sıkı bir şekilde uyulmaktadır. Çevrenin korunması için bizler, mümkün olan en iyi teknolojiyi ve malzemeyi kullanmaya özen gösteririz.

### Ambalaj

Ürünlerin ambalajında, optimum bir geri kazanıma (Recycling) imkan sağlayan, ülkeye özel geri kazandırma sistemleri kullanılmaktadır. Kullandığımız tüm paketleme malzemeleri çevreye zarar vermeyen, geri dönüşümlü malzemelerdir.

### Eski Elektrikli ve Elektronik Cihazlar



Bu sembol, ürünün diğer evsel atıklar ile imha edilemeyeceği, aksine işlenmesi, toplanması, geri dönüştürülmesi ve imha edilmesi için atık toplama yerlerine götürülmesi gerektiği anlamına gelmektedir.

Sembol, örneğin 2012/19/AB sayılı Atık Elektrikli ve Elektronik Eşya Direktifi yönetmeliği gibi elektronik hurda yönetmeliğine sahip ülkelerde geçerlidir. Bu yönetmelikler, atık elektrikli ve elektronik eşyaların iade edilmesi ve geri dönüştürülmesi ile ilgili yönetmeliklerin geçerli olduğu ülkelerde çerçeve koşullarını belirler.

Elektrikli ve elektronik cihazlar tehlikeli maddeler içerebileceğinden dolayı, olası çevre zararlarının ve insan sağlığı risklerinin en aza indirgenmesi için bunlar sorumluluk bilinci ile geri dönüştürülmelidir. Ayrıca elektronik hurdaların geri dönüştürülmesi, doğal kaynakların korunmasına da katkı sağlar.

Atık elektrikli ve elektronik cihazların çevreye uygun bir şekilde imha edilmesi ile ilgili daha fazla bilgi edinmek amacıyla, bulunduğunuz yerdeki yetkili kuruma, atık imha kuruluşuna veya ürünü satın aldığınız yetkili satıcıya başvurun.

Bu konuya ilişkin daha fazla bilgi için bkz:  
[www.bosch-homecomfortgroup.com/en/company/legal-topics/weee/](http://www.bosch-homecomfortgroup.com/en/company/legal-topics/weee/)

## 7 Veri gizliliği uyarıları



Wir, die **[DE] Bosch Thermotechnik GmbH, Sophienstraße 30-32, 35576 Wetzlar, Deutschland, [AT] Robert Bosch AG, Geschäftsbereich Thermotechnik, Göllnergasse 15-17, 1030 Wien,**

**Österreich, [LU] Ferroknepfer Buderus S.A., Z.I. Um Monkeler, 20, Op den Drieschen, B.P.201 L-4003 Esch-sur-Alzette, Luxemburg** verarbeiten Produkt- und Installationsinformationen, technische Daten und Verbindungsdaten, Kommunikationsdaten, Produktregistrierungsdaten und Daten zur Kundenhistorie zur Bereitstellung der Produktfunktionalität (Art. 6 Abs. 1 S. 1 b DSGVO), zur Erfüllung unserer Produktüberwachungspflicht und aus Produktsicherheitsgründen (Art. 6 Abs. 1 S. 1 f DSGVO), zur Wahrung unserer Rechte im Zusammenhang mit Gewährleistungs- und Produktregistrierungsfragen (Art. 6 Abs. 1 S. 1 f DSGVO), zur Analyse des Vertriebs unserer Produkte sowie zur Bereitstellung von individuellen und produktbezogenen Informationen und Angeboten (Art. 6 Abs. 1 S.1 f DSGVO). Für die Erbringung von Dienstleistungen wie Vertriebs- und Marketingdienstleistungen, Vertragsmanagement, Zahlungsabwicklung, Programmierung, Datenhosting und Hotline-Services können wir externe Dienstleister und/oder mit Bosch verbundene Unternehmen beauftragen und Daten an diese übertragen. In bestimmten Fällen, jedoch nur, wenn ein angemessener Datenschutz gewährleistet ist, können personenbezogene Daten an Empfänger außerhalb des Europäischen Wirtschaftsraums übermittelt werden. Weitere Informationen werden auf Anfrage bereitgestellt. Sie können sich unter der folgenden Anschrift an unseren Datenschutzbeauftragten wenden: Datenschutzbeauftragter, Information Security and Privacy (C/ISP), Robert Bosch GmbH, Postfach 30 02 20, 70442 Stuttgart, DEUTSCHLAND.

Sie haben das Recht, der auf Art. 6 Abs. 1 S. 1 f DSGVO beruhenden Verarbeitung Ihrer personenbezogenen Daten aus Gründen, die sich aus Ihrer besonderen Situation ergeben, oder zu Zwecken der Direktwerbung jederzeit zu widersprechen. Zur Wahrnehmung Ihrer Rechte kontaktieren Sie uns bitte unter **[DE] [privacy.ttde@bosch.com](mailto:privacy.ttde@bosch.com), [AT] [DPO@bosch.com](mailto:DPO@bosch.com), [LU] [DPO@bosch.com](mailto:DPO@bosch.com)**. Für weitere Informationen folgen Sie bitte dem QR-Code.

## 8 Arızaların giderilmesi

Arıza	Nedenleri	Giderilmesi
Cihaz sürekli ısıtmaktadır.	Cihaz sürekli bir hava cereyanına maruz kalmaktadır. Tercih edilen cihaz kapasitesi odanın büyüklüğüne uygun değildir. Konvektörün boyutu çok küçüktür.	► Kapıları ve pencereleri kapatın. ► Tercih edilen kapasitenin odanın büyüklüğü için uygun olup olmadığını kontrol edin (50 W/ m <sup>3</sup> ).
Konvektörün yüzeyi çok sıcak.	Tercih edilen cihaz kapasitesi odanın büyüklüğüne uygun değildir.	► Tercih edilen kapasitenin odanın büyüklüğü için uygun olup olmadığını kontrol edin (50 W/ m <sup>3</sup> ).

Tab. 206 Arızalar, olası nedenleri ve arızaların giderilmesi

## 9 Veriler

### 9.1 Teknik veriler

	Ölçü birimi	Heat Convector HC4000-5...-25
İşletme gerilimi	V	230 V AC ± 10 % 50 Hz
Konvektörün nominal kapasitesi (→ Şekil 1, [1], Sayfa 203)	W	500, 1000, 1500, 2000, 2500
Koruma sınıfı/derecesi	IP	24/II

	Ölçü birimi	Heat Convector HC4000-5...-25
Bağlantı kablosu	–	1,3 m, fiş modeli: CEE7/17
Sıcaklık ayar aralığı	°C	7; 12...28
Montaj konumu	–	Duvarda yatay. Monte edilmiş ayaklar ile dikey olarak zemin üzerinde.

Tab. 207 Teknik veriler HC4000-5...-25

### 9.2 Enerji tüketimine ilişkin ürün verileri

Aşağıda sunulan ürün verileri, 2014/30/AT sayılı yöntemliği tamamlamak için 2015/1188 sayılı AT düzenlemelerin gerekliliklerine uygundur.

Ürün verileri	Sembol	Ölçü birimi	Heat Convector HC4000-5...-25
<b>Isıtma gücü</b>			
Nominal ısıtma kapasitesi	$P_{nominal}$	W	500; 1000; 1500; 2000; 2500
Minimum ısıtma kapasitesi (indikatif)	$P_{min}$	kW	0,0
Maksimum sürekli kapasite	$P_{maks,c}$	kW	0,5; 1,0; 1,5; 2,0; 2,5
<b>Yardımcı akım tüketimi</b>			
Nominal ısıtma kapasitesinde	$e_{lmax}$	kW	0,0

Ürün verileri	Sembol	Ölçü birimi	Heat Convector HC4000-5...-25
Minimum ısıtma kapasitesinde	$e_{lmin}$	kW	0,0
Bekleme modunda	$e_{l,b}$	kW	0,000
<b>Isı yayılımı şekli/Oda sıcaklığı kontrolü</b>			
Haftalık program saati ile elektronik oda sıcaklığı kontrolü	–	–	Evet
<b>Diğer kontrol seçenekleri</b>			
Anlık algılamalı oda sıcaklığı kontrolü	–	–	Hayır
Açık Pencere algılama fonksiyonu ile oda sıcaklığı kontrolü	–	–	Evet

Ürün verileri	Sembo l	Ölçü birimi	Heat Convector HC4000-5...-25
Uzaktan kumanda seçeneği ile oda sıcaklığı kontrolü	–	–	Hayır
Uyarlamalı ısıtma başlangıcı kontrolü ile oda sıcaklığı kontrolü	–	–	Evet
Çalışma süresi sınırlamalı oda sıcaklığı kontrolü	–	–	Evet (program saati)
Siyah küre sensörü ile oda sıcaklığı kontrolü	–	–	Hayır

Tab. 208 Enerji tüketimine ilişkin ürün verileri

## 10 Yetkili servis adresleri

Bu ürün ile ilgili yetkili servis adresleri, aşağıda gösterilen QR kodunu tarayarak görürsünüz.



## 11 Garanti Belgesi

### GARANTİ SARTLARI VE KOSULLARI

- Garanti, satın alındığı tarihten itibaren 5 yıl süreyle elektrikli konvektörün verimli çalışmasını kapsar.
- Gerekli satın alma belgeleri (makbuz, fatura) olmaksızın garanti geçersizdir.
- Garanti, üreticiden kaynaklanan tüm hataları ve hasarları kapsar.
- Hasar gören cihaz üreticiye veya satın alma yerine teslim edilmektedir.
- Üretici, şikayetin yapıldığı günden itibaren 20 gün içinde cihazı onarır veya yenisiyle değiştirir.
- Üretici, yanlış kurulum, yetkisiz kişilerce yapılan kurulum, amaçlanan kullanıma karşı çalıştırma, hatalı nakliye, saklama ve bakım, izinsiz onarımlardan kaynaklanan hasar ve mekanik hasar son ucu kullanıcının hatasından dolayı sorumlu tutulamaz.
- Kurulum ve bakım, bu garanti kapsamında değildir.
- Cihazın etkin bir şekilde çalışması durumu ve garanti koşullarını bağlayıcı nitelikte tutmak için yılda en az iki kere yetkili kişilerce periyodik bakım yapılmasıdır.
- Malın kullanım özellikleri, "Kullanma Kılavuzu"nda açıkça belirtilmiştir. Malın kullanım kılavuzunda yer alan hususlara aykırı kullanımdan kaynaklanan arızalar garanti kapsamı dışındadır.
- Arızalarda kullanım hatasının bulunup bulunmadığının, yetkili servis istasyonları, yetkili servis istasyonunun mevcut olmaması halinde sırasıyla; malın satıcısı, ithalatçısı veya üreticisinden birisi tarafından mala ilişkin azami tamir süresi içerisinde düzenlenen raporla belirlenmesi ve bu raporun bir nüshasının tüketiciye verilmesi zorunludur.
- Tüketiciler şikayet ve itirazları konusundaki başvurularını tüketici mahkemelerine ve tüketici hakem heyetlerine yapabilirler.

### Garanti ile ilgili müşterinin dikkat etmesi gereken konular:

Lütfen aşağıda belirtilen önlemleri alınız.

- Cihazınızı montaj ve kullanma kılavuzuna göre monte edip kullanınız.
- Arıza söz konusu olduğunda yetkili servisimizi arayınız.
- Garanti belgesi ile beraber cihazınızın ilk çalıştırıldığı zaman servis tarafından verilen teknik servis belgesini ve cihazın faturasının bir kopyasını saklayınız.

### Garanti kapsamı dışındaki haller:

- Yetkili servis dışındakilerin yapmış olduğu servis, bakım ve onarımlar
- Satis sonrası depo tesliminden itibaren nakliyeden doğan hasarlar, harici darbeler (çarpma, kırma, çizme ve kimyasal etkenlerden oluşan hasar ve arızaları)



3. Satış sonrası müşteriler tarafından yapılan yanlış depolama ve ortam koşulları
4. Yanlış tip seçimi ve hatalı montaj
5. Montaj ve kullanma kılavuzunda belirtilen şartlar dışında yapılan montaj ve kullanımlar
6. Yüksek ya da alçak gerilimden kaynaklanan veya elektrik tesisatından dolayı meydana gelen hasarlar
7. Elektrik tesisatında sigorta kullanılmaması, cihazlarda öngörülen koruma röleleri ve termik koruma kullanılmaması ya da eksik veya yanlış bağlantı yapılması, topraklama olmamasından kaynaklanan problemler
8. Cihaz dışı etkenlerden kaynaklanan problemler (Dogal afetler, yangın, su baskını vb. felaketler)
9. Cihazı kullanırken ortam koşullarının uygun olmamasından doğan problemler (toz, su, pislik, nem vb.)
10. Türkçe kullanma kılavuzunda belirtilen montaj, devreye alma ve çalıştırma şartlarının yerine getirilmemesi

Bu garanti belgesi; 6502 sayılı Tüketicinin Korunması Hakkında Kanun ve bu Kanuna dayanılarak yürürlüğe konulan Garanti Belgesi Uygulama Esaslarına Dair Yönetmelik uyarınca düzenlenmiştir. Bu garanti belgesinin geçerli olabilmesi için aşağıdaki alanların satıcı firma ve devreye almayı gerçekleştiren servis yetkilisi tarafından doldurularak imzalanmış ve kaselenmiş olması gerekmektedir.

**İmalatçı veya İthalatçı Firmanın**

Ünvanı: BOSCH TERMOTEKNİK ISITMA VE KLİMA SANAYİ  
TİCARET ANONİM ŞİRKETİ

Merkez Adresi: Organize Sanayi Bölgesi 45030 Manisa  
İrtibat Adresi: Aydınevler Mahallesi İnönü Caddesi No:20

Küçükyalı Ofis Park A Blok 34854 Maltepe / İSTANBUL

Telefonu: (0216) 432 08 00

Telefaksı: (0216) 432 09 86

Çağrı Merkezi: 444 9 474

Web Sitesi: [www.bosch-climate.com.tr](http://www.bosch-climate.com.tr)

[www.boschtermoteknikservismerkezi.com](http://www.boschtermoteknikservismerkezi.com)

Malın: .....

Cinsi: .....

Markası: .....

.....

Modeli: .....

.....

Bandrol ve Seri No: .....

.....

Teslim Tarihi ve Yeri: .....

.....

Garanti Süresi: 5 Yıl

Azami Tamir Süresi: 20 İş Günü

Fatura Tarihi ve Sayısı: .....

.....



Satıcı Firmanın

Ünvanı: .....

.....

Merkez Adresi: .....

.....

.....

.....

Telefonu: .....

.....

Telefaksı: .....

.....

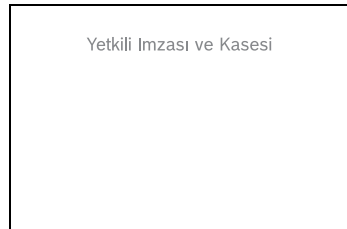

Satıcı Firmanın

Ünvanı:.....

.....

Merkez Adresi:.....

.....

.....

.....

Telefonu:.....

.....

Telefaksı:.....

.....

Yetkili İmzası ve Kasesi

**Bosch Termoteknik Isıtma ve Klima Sanayi  
Ticaret Anonim Şirketi**

Merkez: Organize Sanayi Bölgesi - 45030 Manisa

İrtibat Adresi: Aydınevler Mahallesi İnönü

Caddesi No:20

Küçükyalı Ofis Park A Blok

34854 Maltepe/İstanbul

Tel: (0216) 432 0 800

Faks: (0216) 432 0 986

Isı Sistemleri Servis Destek Merkezi: 444 2 474

[www.bosch-climate.com.tr](http://www.bosch-climate.com.tr)[www.boschtermoteknikservismerkezi.com](http://www.boschtermoteknikservismerkezi.com)

Üretici Firma:

Bosch Thermotechnik GmbH;

D-73249 Wernau / Germany

Ukrayna'da üretilmiştir.

Kullanım Ömrü 10 Yıldır.

Sikayet ve itirazlarınız konusundaki başvurularınızı tüketici mahkemelerine ve tüketici hakem heyetlerine yapabilirsiniz.

Malın ayıplı olması durumunda;

- Satılanı geri vermeye hazır olduğunu bildirerek sözleşmeden dönme,
- Satılanı alıkoyup ayıp oranında satış bedelinden indirim isteme,
- Asırı bir masraf gerektirmediği takdirde, bütün masrafları satıcıya ait olmak üzere satılanın ücretsiz onarılmasını isteme,
- İmkân varsa, satılanın ayıpsız bir misli ile değiştirilmesini isteme, haklarından birisi kullanılabilir.

**12 Appendix**

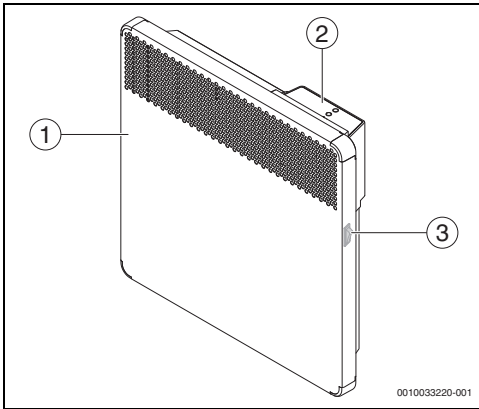

Res. 1

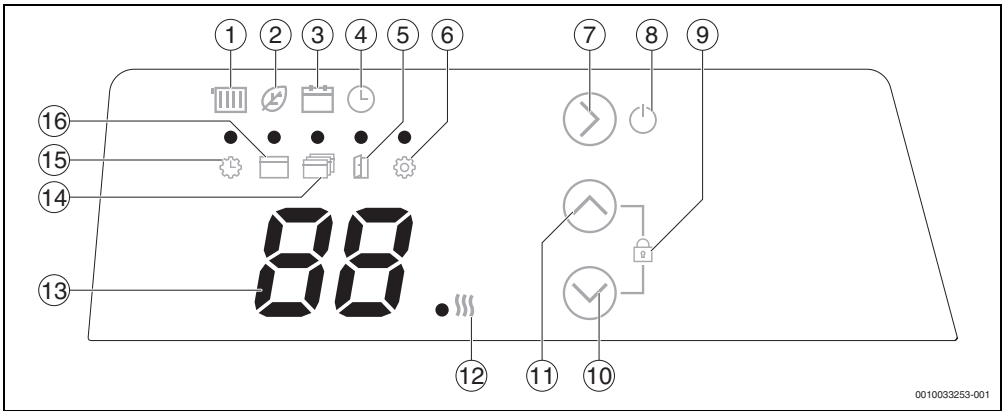

Res. 2

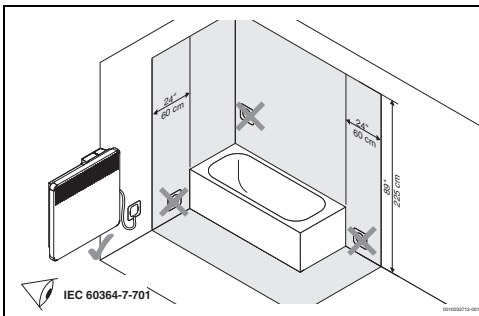

Res. 3









Bosch Thermotechnik GmbH  
Junkersstrasse 20-24  
73249 Wernau, Germany

[www.bosch-homecomfortgroup.com](http://www.bosch-homecomfortgroup.com)

