

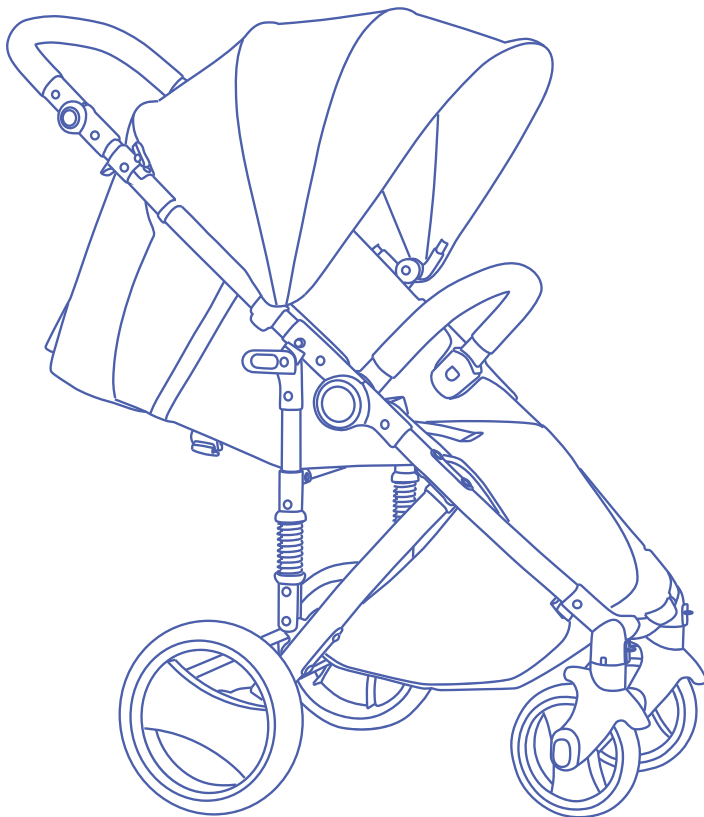

JUNO

baby pushchair



6-36m

INSTRUCTIONS FOR USE

ИНСТРУКЦИИ ЗА УПОТРЕБА - INSTRUCCIONES DE USO - INSTRUÇÕES DE USO - ISTRUZIONI PER L'USO - MODE D'EMPLOI -
GEBRAUCHSANWEISUNG - INSTRUCIUNI DE FOLOSIRE - INSTRUKCJA UŻYCIA - UPUTSTVO ZA UPOTREBU - УПАТСТВО ЗА
УПОТРЕБА - ИНСТРУКЦИИ ПО ИСПОЛЪЗОВАНИЮ - ІНСТРУКЦІЇ З ВИКОРИСТАННЯ - UPUTE ZA KORIŠTENJE - NÁVOD
K POUŽITÍ - INŠTRUKCIE NA POUŽÍVANIE - HASZNÁLATI ÚTMUTATÓ - ΟΔΗΓΙΕΣ ΧΡΗΣΗΣ - KULLANIM İÇİN TALİMATLAR -
تعليمات للاستخدام

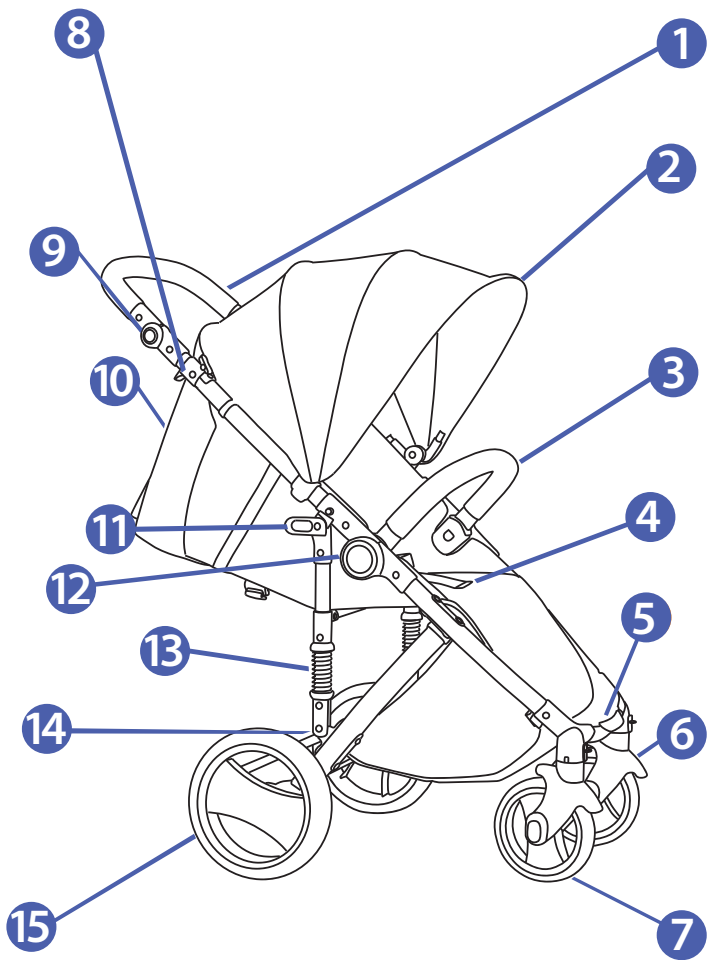

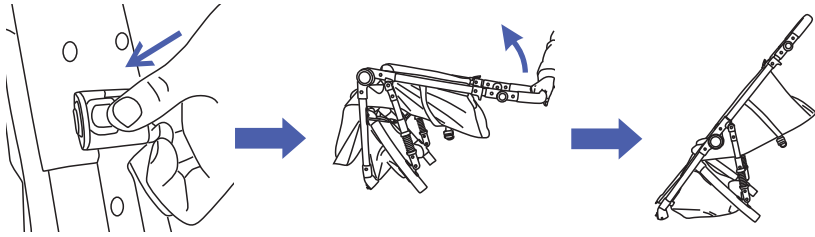

1

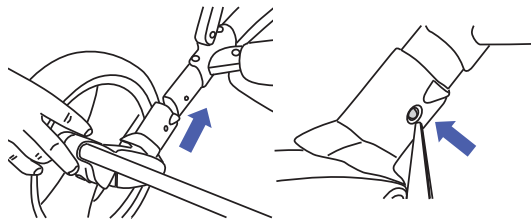
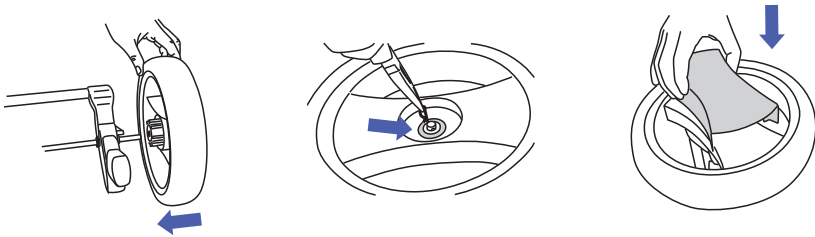

2

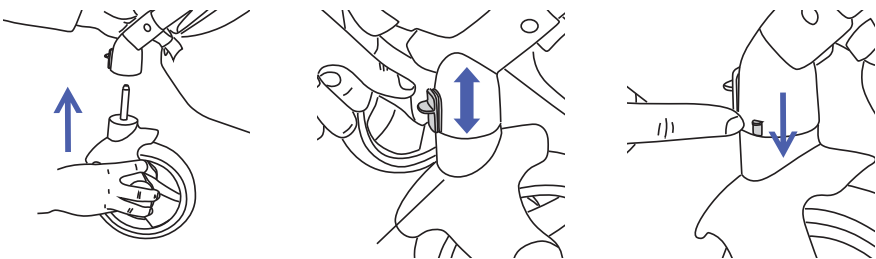

3

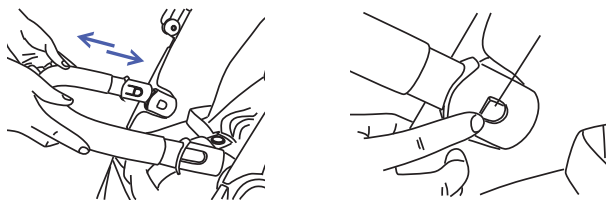

4

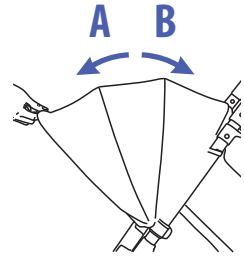
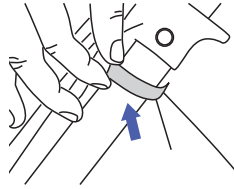
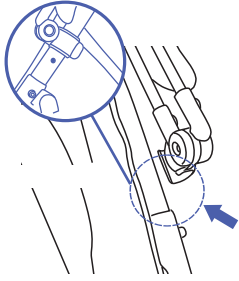

5

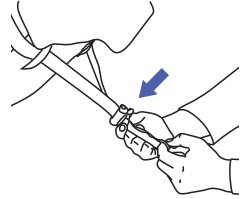
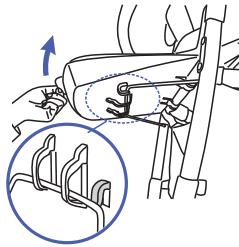
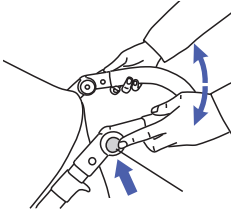

6

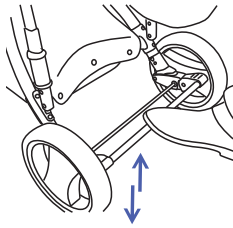

7

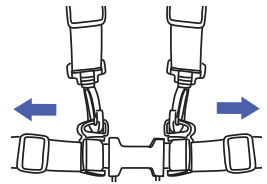
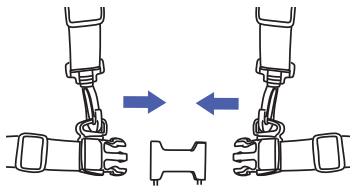
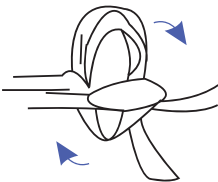

8

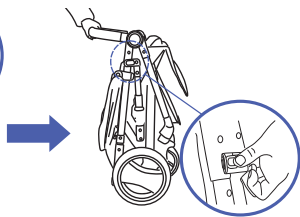
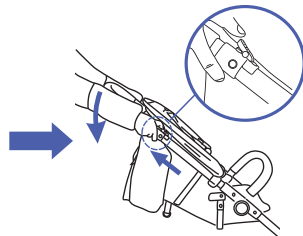
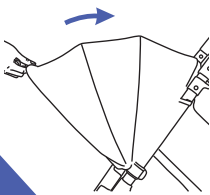

9

II.

WARNINGS

- Never leave your child unattended, even for the shortest time.
- Keep the pushchair far away from fire.
- To avoid suffocation, keep any plastic coverings or bags far away from your child.
- Any load attached to the handle affects the stability of the pushchair.
- Make sure that all locking devices are engaged before being used.
- Take out your child and fold the pushchair when ascending or descending stairs or escalators. The pushchair is designed to be used on flat road without roadblocks.
- Do not let the child sitting inside the pushchair play nearby the warning apparatus or heating devices or stove.
- The maximum load of the pushchair is 15KGS, The pushchair is intended for one child aged from 6 to 36 months, and unsuitable for a child aged under 6 months.
- The child should be harnessed in at all the times.
- When carrying the pushchair, do not put the child inside.

I. PARTS

1. Handle; 2. Canopy; 3. Bumper; 4. Front belt; 5. Foot belt; 6. Foot rest; 7. Front wheel; 8. Canopy buckle
9. Handle adjusting button; 10. Basket bag; 11. Fold buckle; 12. Bumper adjusting button; 13. Shock absorber; 14. Break; 15. Back wheel

II. METHOD OF USE

1. Opening and installing. Take out the pushchair, unlock the hook

Lift up / pull up the handle bar and when you hear the "click" sound, the pushchair is opened.

2. Installation and uninstallation of rear wheel: Take the block pin and the spacer down from the block wheel axle, then install the back wheels in it. And put on the block. Lift the wheel foot tube, insert the back wheel axle into the wheel foot tube until the spring piece locks the back wheel axle.

Uninstallation of the back wheel item: Press the spring piece and lift the wheel foot tube up.

3. Installation and uninstallation of the front wheel: Corresponding to the rotation put together the front wheel with the front wheel tube until you hear the "click" sound, then pull the wheel to the opposite direction to make sure that the front wheel is locked, otherwise items can not be used. Fixing the front wheel: Rotate the front wheel to the correct place, press the fixer key.

Uninstallation of the front wheel: Lift the front foot tube, then press the quick release item.

4. Installation of the bumper: Press the bumper into the plastic hold of the pushchair until you hear the "click" sound, indicating the bumper has been installed in place. Uninstallation : Press the inboard release button of bumper with both hands, meanwhile pull out and take off the bumper.

5. Installation and use the canopy: Press the canopy buckle on the hole of the frame until you hear the "click" sound, indicating the canopy has been installed in place. Then stick the canopy with pushchair firmly and pull the tail flat. Adjustment: Press the button according to the direction of arrow A to the end, canopy opens. Pull the button according to the direction of arrow B to the end, canopy closes.

6. Adjustment and use of handle, footrest and backrest.

Adjustment of handle: Press the button with thumbs, meanwhile adjust the handle angle freely

Footrest can be adjusted with 2-position accordingly. Pull up the footrest until the support iron slide into the slot, which is for baby flat. On the

contrary, pull up the footrest until the support iron slides out from the slot, which is for baby reclining.

Backrest can be adjusted accordingly, fasten or loosen the backrest belt while pressing the middle button to adjust the backrest angle.

7. Brake instruction. Depress the brake until the brake block clicks into the brake gear completely, then pushchair is stopped. On the contrary, pull the brake up, pushchair than can be moved.

Attention: The pushchair must be stopped when in rest, to ensure it can not be moved.

8. Use of the safety belt: The length of the safety belt can be adjusted according to the baby's body.

9. Folding the stroller: Fold the canopy. Press down the second lock, pull up the folding handle on the two sides of the canopy. After folding, buckle the lock hook.

III. MAINTENANCE

1. Please check and maintain the pushchair frequently in order to avoid accidental damages.

2. The fabric cover cannot be dipped, when you clean it, please use brush or cloth. For cleaning other parts, please use soap or neutral detergents.

3. Please don't leave on direct sunlight or in wet places after use.

4. Check on a regular basis whether the screw is loose, parts are damaged or there are sutures on the fabric parts. Please replace any damaged parts without any delay.

5. Always follow the instructions in order to avoid any unnecessary damage.

ВНИМАНИЕ

- Не оставяйте детето без надзор, дори и за кратко време.
- Съхранявайте количката далеч от огън.
- За да избегнете задушаване, съхранявайте всички пластмасови покрития или торбички далеч от вашето дете.
- Всеки товар, прикрепен към дръжката, нарушава стабилността на количката.
- Уверете се, че всички заключващи устройства са монтирани преди употреба.
- Вземете детето си и сгънете количката, когато се качвате или слизате по стълби или ескалатори. Количката е проектирана да се използва на равен път без препятствия.
- Не позволявайте на детето, което седи в детската количка, да играе в близост до отоплителните уреди или печка.
- Максималното натоварване на количката е 15 кг., количката е предназначена за едно дете на възраст от 6 до 36 месеца и неподходяща за дете на възраст под 6 месеца.
- Детето трябва да бъде с поставен колан през цялото време.
- Не носете количката, когато детето е вътре.

I. ЧАСТИ

1. Дръжка; 2. Сенник; 3. Предпазен борд; 4. Преден колан; 5. Подложка за краката; 6. Поставка за крака; 7. Предно колело; 8. Катарама на сенник; 9. Регулиращ бутон на дръжката; 10. Кошница за съхранение; 11. Бутон за сгъване на количка; 12. Регулиращ бутон на облегалка; 13. Амортизатор; 14. Спирачка; 15. Задно колело;

II. НАЧИН НА УПОТРЕБА

1. Разгъване и монтаж. Извадете количката и отключете заключващият механизъм.

Повдигнете/издърпайте нагоре дръжката докато чуете прещракващ звук, това означава, че количката е отворена.

2. Монтаж и демонтаж на задното колело: Свалете блокиращия щифт и дистанционера надолу по оста на задното колело, след което инсталирайте задните колела в него. Повдигнете тръбата на колелото, поставете оста на задното колело в тръбата, докато пружинното парче не заключи оста на задното колело.

Демонтаж на задното колело: натиснете бутона и издърпайте тръбата от отвора на стъпалото на колелото нагоре.

3. Монтаж и демонтаж на предното колело: В съответствие със завъртането, слобете предното колело в тръбата, докато чуете прещракващ звук, след това издърпайте колелото в обратната посока, за да се уверите, че предното колело е монтирано здраво. В противен случай количката не може да бъде използвана.

Фиксиране на предното колело: завъртете предното колело на права посока, натиснете фиксиращия ключ.

Демонтаж на предното колело: Повдигнете предната степенна тръба, след това натиснете бутона за бързо освобождаване.

4. Монтаж на предпазен борд: Натиснете предпазния борд в съответните пластмасови държачи монтирани на количката, докато чуете прещракващ звук, което показва, че той е поставен на място.

Демонтаж: Натиснете бутона за освобождаване на предпазния борд от двете страни, междувременно издърпайте и го свалете.

5. Монтаж и употреба на сенника: Натиснете заключващия механизъм на сенника в отвора на рамката, докато чуете прещракващ звук, което показва, че сенникът е монтиран правилно. След това придържайте здраво сенника към количката и издърпайте крилото, докато се разгъне напълно. Настройка: Натиснете бутона по посоката на стрелка А до края - сенникът се отваря. Издърпайте бутона по посоката на стрелката В до края - сенникът се затваря.

6. Регулиране на дръжката, подложката за крака и облегалката.

Настройка на дръжката: натиснете бутоните от двете страни и междувременно регулирайте ъгъла на позицията на дръжката.

Настройка на поставката за крака: Поставката за крака може да се настройва в две позиции. Издърпайте нагоре поставката за крака, докато железната опора се плъзне в слота, като това се използва, когато бебето е седнало. Обратно, дръпнете нагоре поставката за крака, докато железната опора се изплъзне от слота, като това се използва, когато бебето е легнало.

Облегалката може да се регулира съответно като закрепите или разхлабите колана на облегалката при натискане на средния бутон, за да регулирате ъгъла на облегалката.

7. Използване на спирачките. Натиснете спирачката, докато спирачните механизми се задействат изцяло, след което количката се спира. За да освободите, издърпайте спирачката нагоре - количката отново може да бъде придвижена.

Внимание: Количката трябва да бъде с активизирана спирачка, когато е в покой, за да сте сигурни, че не може да се движи.

8. Използване на обезопасителен колан: Дължината му може да се регулира според тялото на бебето.

9. Сгъване на количката: Сгънете сенника. Натиснете надолу втората ключалка, издърпайте нагоре дръжката за сгъване от двете страни на сенника. След сгъване, затегнете ключалката.

III. ПОДДРЪЖКА

1. Моля, проверявайте и поддържайте количката в добро състояние, за да избегнете повреди.

2. Тапицерията не може да се пере, когато я почиствате използвайте четка или парцал. За почистване на други части, използвайте сапун или неутрални препарати.

3. Моля, не оставяйте на пряка слънчева светлина или на влажни места след употреба.

4. Проверявайте редовно дали винтовете не са разхлабени, частите не са повредени или дали няма размъкнати конци по тапицерията.

Моля, подменете всички повредени части.

5. Винаги следвайте инструкциите, за да избегнете ненужни повреди.

Advertencias

- Nunca deje a su hijo desatendido, ni siquiera por el menor tiempo.
- Mantenga la silla de paseo lejos del fuego.
- Para evitar asfixia, mantenga las cubiertas o bolsas de plástico lejos de su hijo.
- Cualquier carga unida al mango afecta la estabilidad de la silla de paseo.
- Asegúrese de que todos los dispositivos de bloqueo estén activados antes de usarlos.
- Saque a su hijo y doble la silla de paseo al subir o bajar escaleras o escaleras mecánicas. La silla de paseo está diseñada para usarse en carreteras planas sin obstáculos.
- No permita que el niño sentado dentro de la silla de paseo juegue cerca del aparato de advertencia o dispositivos de calefacción o estufa.
- La carga máxima de la silla de paseo es de 15KGS. La silla de paseo está destinada a un niño de 6 a 36 meses y no es adecuada para un niño menor de 6 meses.
- El niño debe estar enganchado en todo momento.
- Cuando transporte la silla de paseo, no coloque al niño dentro.

I. PIEZAS

1. Manija; 2. Canopy; 3. Parachoques; 4. cinturón delantero; 5. Cinturón de pie; 6. reposapiés; 7. rueda delantera; 8. Canopy hebilla
9. Botón de ajuste de la manija; 10. bolsa de la cesta; 11. Doblar la hebilla; 12. Botón de ajuste del parachoques; 13. Amortiguador; 14. descanso; 15 rueda trasera

II METODO DE USO

1. Apertura e instalación. Saca la silla de paseo, desbloquea el gancho

Levante / levante el manillar y cuando escuche el "clik", la silla de paseo se abre.

2. Instalación y desinstalación de la rueda trasera: retire el pasador del bloque y el separador del eje de la rueda del bloque, luego instale las ruedas traseras en él. Y poner en el bloque. Levante el tubo del pie de la rueda, inserte el eje de la rueda trasera en el tubo del pie de la rueda hasta que la pieza de resorte bloquee el eje de la rueda trasera. Desinstalación del elemento de la rueda trasera: presione la pieza de resorte y levante el tubo del pie de la rueda hacia arriba.

3. Instalación y desinstalación de la rueda delantera: correspondiente a la rotación, junte la rueda delantera con el tubo de la rueda delantera hasta que escuche el "clik", luego tire de la rueda en la dirección opuesta para asegurarse de que la rueda delantera esté bloqueada. De lo contrario, los artículos no se pueden utilizar. Fijación de la rueda delantera: gire la rueda delantera al lugar correcto, presione la tecla de fijación.

Desinstalación de la rueda delantera: levante el tubo del pie delantero, luego presione el elemento de liberación rápida.

4. Instalación del parachoques: presione el parachoques en la bodega de plástico de la silla de paseo hasta que escuche el "clik", que indica que el parachoques se ha instalado en su lugar. Desinstalación: presione el botón de liberación interior del parachoques con ambas manos, mientras tanto, tire hacia afuera y quítelo.

5. Instalación y uso del dosel: presione la hebilla del dosel en el orificio del marco hasta que escuche el sonido de "clik", que indica que el dosel se ha instalado en su lugar. Luego pegue el dosel con la silla de paseo firmemente y tire de la cola plana. Ajuste: presione el botón de acuerdo con la dirección de la flecha A hasta el final, se abre el dosel. Tire del botón de acuerdo con la dirección de la flecha B hasta el final, el dosel se cierra.

6. Ajuste y uso del mango, reposapiés y respaldo.

Ajuste del mango: presione el botón con los pulgares, mientras tanto, ajuste el ángulo del mango libremente

El reposapiés se puede ajustar con 2 posiciones en consecuencia. Levante el reposapiés hasta que la plancha de soporte se deslice en la ranura, que es para el bebé plano. Por el contrario, levante el reposapiés hasta que la plancha de soporte se salga de la ranura, que es para reclinarse al bebé.

El respaldo se puede ajustar en consecuencia, abrahe o afloje el cinturón del respaldo mientras presiona el botón central para ajustar el ángulo del respaldo.

7. Instrucciones de frenado. Presione el freno hasta que el bloque de freno haga clic en el engranaje del freno por completo, luego se detiene la silla de paseo. Por el contrario, tire del freno hacia arriba, silla de paseo que se puede mover.

Atención: la silla de paseo debe detenerse cuando está en reposo, para garantizar que no se pueda mover.

8. Uso del cinturón de seguridad: la longitud del cinturón de seguridad se puede ajustar de acuerdo con el cuerpo del bebé.

9. Plegar la carriola: Doblar el dosel. Presione hacia abajo la segunda cerradura, levante la manija plegable en los dos lados del dosel. Después de doblar, abrahe el candado.

III. MANTENIMIENTO

1. Compruebe y mantenga la silla de paseo con frecuencia para evitar daños accidentales.

2. La cubierta de tela no se puede sumergir, cuando la limpie, use un cepillo o un paño. Para limpiar otras partes, use jabón o detergentes neutros.

3. No lo deje expuesto a la luz solar directa ni a lugares húmedos después de su uso.

4. Compruebe periódicamente si el tornillo está flojo, si las piezas están dañadas o si hay suturas en las piezas de la tela. Reemplace las piezas dañadas sin demora.

5. Siga siempre las instrucciones para evitar daños innecesarios.

ADVERTÊNCIAS

- Nunca deixe seu filho sem vigilância, mesmo que por um curto período de tempo.
- Mantenha o carrinho longe do fogo.
- Para evitar asfixia, mantenha as cobertas ou sacos de plástico longe do seu filho.
- Qualquer carga presa à alça afeta a estabilidade do carrinho.
- Verifique se todos os dispositivos de travamento estão engatados antes de serem usados.
- Retire seu filho e dobre o carrinho ao subir ou descer escadas ou escadas rolantes. O carrinho foi projetado para ser usado em estradas planas sem bloqueios de estradas.
- Não deixe a criança sentada dentro do carrinho brincar perto do aparelho de aviso ou dispositivos de aquecimento ou fogão.
- A carga máxima do carrinho de passeio é de 15KGS. O carrinho de passeio destina-se a uma criança de 6 a 36 meses e não é adequado para crianças de menos de 6 meses.
- A criança deve ser aproveitada o tempo todo.
- Ao transportar o carrinho, não coloque a criança dentro.

I. PEÇAS

1. alça; 2. copa; 3. Pára-choques; 4. cinto dianteiro; 5. cinto de pé; 6. Apoio para os pés; 7. roda dianteira; 8. Fivela de dossel
9. Botão de ajuste da alça; 10. saco de cesto; 11. Dobre a fivela; 12. Botão de ajuste do para-choque; 13. Amortecedor; 14. Pausa; 15. roda traseira

II MÉTODO DE USO

1. Abrir e instalar. Retire o carrinho, destranque o gancho

Levante / puxe o guidão e quando ouvir o clique, o carrinho está aberto.

2. Instalação e desinstalação da roda traseira: Pegue o pino do bloco e o espaçador do eixo da roda do bloco e instale as rodas traseiras nele. E colocar no bloco. Levante o tubo do pé da roda, insira o eixo da roda traseira no tubo do pé da roda até que a peça da mola trave o eixo da roda traseira.

Desinstalação do item da roda traseira: Pressione a peça da mola e levante o tubo do pé da roda.

3. Instalação e desinstalação da roda dianteira: correspondente à rotação que une a roda dianteira com o tubo da roda dianteira até ouvir o som do "clique" e puxe a roda na direção oposta para garantir que a roda dianteira esteja travada, caso contrário, os itens não poderão ser usados. Fixando a roda dianteira: Gire a roda dianteira para o local correto, pressione a tecla do fixador.

Desinstalação da roda dianteira: levante o tubo do pé dianteiro e pressione o item de liberação rápida.

4. Instalação do pára-choques: Pressione o pára-choques no porão de plástico do carrinho até ouvir um clique, indicando que o pára-choques foi instalado no lugar. Desinstalação: Pressione o botão de liberação interno do para-choque com as duas mãos. Enquanto isso, puxe e retire o para-choque.

5. Instalação e uso do toldo: Pressione a fivela do toldo no orifício da estrutura até ouvir o som de "clique", indicando que o toldo foi instalado no lugar. Em seguida, cole o velame com o carrinho firmemente e puxe a cauda plana. Ajuste: Pressione o botão de acordo com a direção da seta A até o final, o dossel se abre. Puxe o botão de acordo com a direção da seta B até o final, o velame se fecha.

6. Ajuste e uso da alça, apoio para os pés e encosto.

Ajuste da alça: Pressione o botão com os polegares, enquanto isso, ajuste o ângulo da alça livremente

O apoio para os pés pode ser ajustado com 2 posições em conformidade. Puxe o apoio para os pés até que o ferro de suporte deslize para dentro do slot, que é para o bebê. Pelo contrário, puxe o apoio para os pés até que o ferro de suporte deslize para fora da fenda, que é para reclinção do bebê.

O encosto pode ser ajustado de acordo, prenda ou afrouxe o cinto enquanto pressiona o botão do meio para ajustar o ângulo do encosto.

7. Instruções de freio. Pressione o freio até que o bloco de freio se encaixe na engrenagem do freio completamente e o carrinho de parada será parado. Pelo contrário, puxe o freio, carrinho que pode ser movido.

Atenção: O carrinho deve ser parado quando estiver em repouso, para garantir que ele não possa ser movido.

8. Uso do cinto de segurança: O comprimento do cinto de segurança pode ser ajustado de acordo com o corpo do bebê.

9. Dobrar o carrinho: Dobre o dossel. Pressione a segunda trava e puxe a alça dobrável nos dois lados do dossel. Depois de dobrar, aperte o jarrete de trava.

III MANUTENÇÃO

1. Por favor, verifique e mantenha o carrinho com frequência para evitar danos acidentais.

2. A tampa do tecido não pode ser mergulhada; quando você a limpar, use escova ou pano. Para limpar outras peças, use sabão ou detergentes neutros.

3. Não deixe a luz solar direta ou em locais úmidos após o uso.

4. Verifique regularmente se o parafuso está solto, se as peças estão danificadas ou se há suturas nas peças do tecido. Substitua as peças danificadas sem demora.

5. Siga sempre as instruções para evitar danos desnecessários.

AVVERTENZE

- Non lasciare mai il bambino incustodito, anche per il periodo più breve.
- Tenere il passeggino lontano dal fuoco.
- Per evitare il soffocamento, tenere eventuali rivestimenti di plastica o borse lontano dal bambino.
- Qualsiasi carico attaccato alla maniglia influisce sulla stabilità del passeggino.
- Accertarsi che tutti i dispositivi di blocco siano inseriti prima di essere utilizzati.
- Tira fuori il bambino e piega il passeggino quando sale o scende le scale o le scale mobili. Il passeggino è progettato per essere utilizzato su strada piana senza blocchi stradali.
- Non lasciare che il bambino seduto all'interno del passeggino giochi vicino all'apparecchiatura di avvertimento o ai dispositivi di riscaldamento o alla stufa.
- Il carico massimo del passeggino è di 15 kg, il passeggino è destinato a un bambino di età compresa tra 6 e 36 mesi e non è adatto per un bambino di età inferiore a 6 mesi.
- Il bambino deve essere imbrigliato in ogni momento.
- Quando si trasporta il passeggino, non mettere il bambino all'interno.

I. PARTI

1. Maniglia; 2. Baldacchino; 3. Paraurti; 4. Cintura anteriore; 5. Cintura per i piedi; 6. Poggiapiedi; 7. Ruota anteriore; 8. Fibbia a baldacchino
9. Pulsante di regolazione della maniglia; 10. Borsa da basket; 11. Fibbia pieghevole; 12. Pulsante di regolazione del paraurti; 13. Ammortizzatore; 14. Pausa; 15. Ruota posteriore

II. METODO D'USO

1. Apertura e installazione. Estrarre il passeggino, sbloccare il gancio
Sollevare / sollevare il manubrio e quando si sente il suono del "clic", il passeggino viene aperto.
2. Installazione e disinstallazione della ruota posteriore: estrarre il perno del blocco e il distanziale dall'asse della ruota del blocco, quindi installare le ruote posteriori al suo interno. E metti il blocco. Sollevare il tubo del piede della ruota, inserire l'asse della ruota posteriore nel tubo del piede della ruota fino a quando la molla non blocca l'asse della ruota posteriore. Disinstallazione dell'elemento a molla e sollevare il tubo del piede ruota.
3. Installazione e disinstallazione della ruota anteriore: in corrispondenza della rotazione, unire la ruota anteriore al tubo della ruota anteriore fino a quando non si sente il suono del "clic", quindi tirare la ruota nella direzione opposta per assicurarsi che la ruota anteriore sia bloccata, altrimenti gli articoli non possono essere utilizzati. Fissaggio della ruota anteriore: ruotare la ruota anteriore nella posizione corretta, premere il tasto di fissaggio.
Disinstallazione della ruota anteriore: sollevare il tubo del piede anteriore, quindi premere l'elemento a rilascio rapido.
4. Installazione del paraurti: premere il paraurti nella presa di plastica del passeggino fino a quando non si sente il suono "clic", a indicare che il paraurti è stato installato in posizione. Disinstallazione: premere il pulsante di rilascio interno del paraurti con entrambe le mani, nel frattempo estrarre e togliere il paraurti.
5. Installazione e utilizzo del baldacchino: premere la fibbia del baldacchino sul foro del telaio fino a quando non si sente il suono del "clic", a indicare che il baldacchino è stato installato in posizione. Quindi attaccare saldamente il baldacchino con passeggino e tirare la coda piatta. Regolazione: premere il pulsante secondo la direzione della freccia A fino alla fine, il tettuccio si apre. Tirare il pulsante secondo la direzione della freccia B fino alla fine, il baldacchino si chiude.
6. Regolazione e utilizzo di maniglia, poggiapiedi e schienale.
Regolazione dell'impugnatura: premere il pulsante con i pollici, nel frattempo regolare liberamente l'angolazione dell'impugnatura
Il poggiapiedi può essere regolato di conseguenza con 2 posizioni. Sollevare il poggiapiedi fino a quando il ferro di supporto scivola nella fessura, che è per il bambino piatto. Al contrario, sollevare il poggiapiedi fino a quando il ferro di supporto scivola fuori dalla fessura, che è per reclinare il bambino.
Lo schienale può essere regolato di conseguenza, allacciare o allentare la cintura dello schienale mentre si preme il pulsante centrale per regolare l'angolazione dello schienale.
7. Istruzioni per il freno. Premere il freno fino a quando il blocco del freno non scatta completamente sull'ingranaggio del freno, quindi il passeggino viene arrestato. Al contrario, tirare il freno verso l'alto, passeggino che può essere spostato.
Attenzione: il passeggino deve essere fermato quando è a riposo, per assicurarsi che non possa essere spostato.
8. Uso della cintura di sicurezza: la lunghezza della cintura di sicurezza può essere regolata in base al corpo del bambino.
9. Piegare il passeggino: piegare il baldacchino. Premere verso il basso il secondo blocco, sollevare la maniglia pieghevole sui due lati del baldacchino. Dopo averlo piegato, allaccia il gancio di sicurezza.

III. MANUTENZIONE

1. Controllare e mantenere frequentemente il passeggino per evitare danni accidentali.
2. Non è possibile immergere la fodera in tessuto, quando la si pulisce, utilizzare una spazzola o un panno. Per la pulizia di altre parti, utilizzare sapone o detergenti neutri.
3. Si prega di non lasciare alla luce diretta del sole o in luoghi bagnati dopo l'uso.
4. Controllare regolarmente se la vite è allentata, le parti sono danneggiate o ci sono suture sulle parti del tessuto. Si prega di sostituire eventuali parti danneggiate senza alcun ritardo.
5. Seguire sempre le istruzioni per evitare danni inutili.

WARNUNGEN

- Lassen Sie Ihr Kind niemals unbeaufsichtigt, auch nicht für die kürzeste Zeit.
- Halten Sie den Kinderwagen von Feuer fern.
- Um Erstickungsgefahr zu vermeiden, halten Sie Plastikhüllen oder -beutel von Ihrem Kind fern.
- Jede am Griff angebrachte Last beeinträchtigt die Stabilität des Kinderwagens.
- Vergewissern Sie sich vor dem Gebrauch, dass alle Verriegelungen eingerastet sind.
- Nehmen Sie Ihr Kind heraus und klappen Sie den Kinderwagen beim Auf- oder Absteigen von Treppen oder Rolltreppen zusammen. Der Kinderwagen ist für den Einsatz auf ebener Straße ohne Straßensperren konzipiert.
- Lassen Sie das im Kinderwagen sitzende Kind nicht in der Nähe des Warngeräts, der Heizgeräte oder des Ofens spielen.
- Die maximale Belastung des Kinderwagens beträgt 15 kg. Der Kinderwagen ist für ein Kind im Alter von 6 bis 36 Monaten vorgesehen und für ein Kind unter 6 Monaten ungeeignet.
- Das Kind sollte immer angeschnallt sein.
- Stellen Sie das Kind beim Tragen des Kinderwagens nicht hinein.

I. TEILE

1. Griff; 2. Baldachin; 3. Stoßstange; 4. Vorderer Gürtel; 5. Fußgurt; 6. Fußstütze; 7. Vorderrad; 8. Baldachinschnalle
9. Knopf zum Einstellen des Griffs; 10. Korbbeutel; 11. Schnalle falten; 12. Knopf zum Einstellen der Stoßstange; 13. Stoßdämpfer; 14. Pause; 15. Hinteres Rad

II. VERWENDUNGSMETHODE

1. Öffnen und installieren. Nehmen Sie den Kinderwagen heraus und entriegeln Sie den Haken
Heben Sie den Lenker an bzw. ziehen Sie ihn hoch. Sobald Sie ein Klicken hören, ist der Kinderwagen geöffnet.
2. Ein- und Ausbau des Hinterrads: Nehmen Sie den Blockbolzen und das Distanzstück von der Blockradachse ab und montieren Sie die Hinterräder darin. Und leg den Block auf. Heben Sie das Radfußrohr an, stecken Sie die Hinterradachse in das Radfußrohr, bis das Federstück die Hinterradachse arretiert. Demontage des Hinterradelements: Drücken Sie auf das Federstück und heben Sie das Radfußrohr an.
3. Ein- und Ausbau des Vorderrads: Entsprechend der Drehung des Vorderrad mit dem Vorderradrohr zusammenstecken, bis ein Klicken zu hören ist, dann das Rad in die entgegengesetzte Richtung ziehen, um sicherzustellen, dass das Vorderrad blockiert ist, ansonsten können Gegenstände nicht verwendet werden.
Fixieren des Vorderrads: Drehen Sie das Vorderrad an die richtige Stelle und drücken Sie die Fixier-Taste.
Demontage des Vorderrads: Heben Sie das vordere Fußrohr an und drücken Sie auf den Schnellspanner.
4. Einbau des Stoßfängers: Drücken Sie den Stoßfänger in den Kunststoffgriff des Kinderwagens, bis Sie ein Klicken hören, das darauf hinweist, dass der Stoßfänger eingebaut ist. Demontage: Drücken Sie mit beiden Händen auf den inneren Entriegelungsknopf des Stoßfängers, ziehen Sie den Stoßfänger heraus und nehmen Sie ihn ab.
5. Installation und Verwendung des Baldachins: Drücken Sie auf die Baldachinschnalle im Loch des Rahmens, bis Sie ein Klicken hören, das anzeigt, dass das Baldachin installiert wurde. Dann den Baldachin mit dem Kinderwagen festkleben und den Schwanz flach ziehen. Einstellung: Drücken Sie die Taste in Pfeilrichtung A bis zum Anschlag, das Verdeck öffnet sich. Ziehen Sie den Knopf gemäß Pfeilrichtung B bis zum Ende, der Baldachin schließt sich.
6. Einstellung und Verwendung von Griff, Fußstütze und Rückenlehne.
Einstellung des Griffs: Drücken Sie die Taste mit den Daumen, während Sie den Griffwinkel frei einstellen
Die Fußstütze kann mit 2 Positionen entsprechend eingestellt werden. Ziehen Sie die Fußstütze nach oben, bis das Stützeisen in den Schlitz für das Babyflachbett gleitet. Ziehen Sie im Gegenteil die Fußstütze nach oben, bis das Stützeisen aus dem Schlitz herausgleitet, der zum Liegen des Babys dient. Die Rückenlehne kann entsprechend eingestellt werden. Befestigen oder lösen Sie den Rückenlehnenurt, während Sie die mittlere Taste drücken, um den Rückenlehnenwinkel anzupassen.
7. Bremsanweisung. Die Bremse betätigen, bis der Bremsklotz vollständig in das Bremszahnrad einrastet, dann wird der Kinderwagen angehalten. Im Gegenteil, ziehen Sie die Bremse hoch, Kinderwagen als bewegt werden kann.
Achtung: Der Kinderwagen muss im Ruhezustand angehalten werden, damit er nicht bewegt werden kann.
8. Verwendung des Sicherheitsgurts: Die Länge des Sicherheitsgurts kann an den Körper des Babys angepasst werden.
9. Kinderwagen zusammenklappen: Das Verdeck zusammenklappen. Drücken Sie die zweite Verriegelung nach unten und ziehen Sie den Klappgriff an den beiden Seiten des Baldachins nach oben. Schließen Sie nach dem Zusammenklappen das Schloss.

III. INSTANDHALTUNG

1. Bitte überprüfen und warten Sie den Kinderwagen regelmäßig, um versehentliche Beschädigungen zu vermeiden.
2. Der Stoffbezug kann nicht eingetaucht werden. Verwenden Sie zum Reinigen eine Bürste oder ein Tuch. Verwenden Sie zur Reinigung anderer Teile Seife oder neutrale Reinigungsmittel.
3. Bitte nicht direktem Sonnenlicht oder nassen Orten nach Gebrauch aussetzen.
4. Überprüfen Sie regelmäßig, ob die Schraube locker ist, Teile beschädigt sind oder Nähte an den Gewebeteilen vorhanden sind. Bitte tauschen Sie beschädigte Teile unverzüglich aus.
5. Befolgen Sie immer die Anweisungen, um unnötige Schäden zu vermeiden.

AVERTISSEMENTS

- Ne laissez jamais votre enfant sans surveillance, même pour la durée la plus courte.
- Gardez la poussette loin du feu.
- Pour éviter la suffocation, gardez tous les revêtements ou sacs en plastique loin de votre enfant.
- Toute charge attachée à la poignée affecte la stabilité de la poussette.
- Assurez-vous que tous les dispositifs de verrouillage sont enclenchés avant d'être utilisés.
- Sortez votre enfant et pliez la poussette lorsque vous montez ou descendez des escaliers ou des escaliers roulants. La poussette est conçue pour être utilisée sur une route plate sans barrages routiers.
- Ne laissez pas l'enfant assis à l'intérieur de la poussette jouer à proximité de l'appareil d'avertissement ou des appareils de chauffage ou du poêle.
- La charge maximale de la poussette est de 15KGS. La poussette est destinée à un enfant de 6 à 36 mois et ne convient pas à un enfant de moins de 6 mois.
- L'enfant doit être attaché à tout moment.
- Lorsque vous transportez la poussette, ne mettez pas l'enfant à l'intérieur.

PIÈCES

1. Poignée; 2. Auvent; 3. Pare-chocs; 4. Ceinture avant; 5. Ceinture de pied; 6. Repose-pieds; 7. Roue avant; 8. Boucle de verrière
9. Bouton de réglage de la poignée; 10. Sac à panier; 11. Boucle déployante; 12. Bouton de réglage du pare-chocs; 13. Amortisseur; 14. Pause; 15. roue arrière

II. MODE D'UTILISATION

1. ouverture et installation. Sortez la poussette, déverrouillez le crochet

Soulevez / tirez le guidon et lorsque vous entendez le «clac», la poussette est ouverte.

2. Installation et désinstallation de la roue arrière: Retirez la goupille de blocage et l'entretoise de l'axe de la roue de blocage, puis installez-y les roues arrière. Et mettez le bloc. Soulevez le tube de pied de roue, insérez l'axe de roue arrière dans le tube de pied de roue jusqu'à ce que la pièce à ressort bloque l'axe de roue arrière. Désinstallation de l'élément de roue arrière: Appuyez sur la pièce à ressort et soulevez le tube de pied de roue.

3. Installation et désinstallation de la roue avant: correspondant à la rotation assemblez la roue avant avec le tube de roue avant jusqu'à ce que vous entendiez le "clac", puis tirez la roue dans la direction opposée pour vous assurer que la roue avant est verrouillée, sinon les articles ne peuvent pas être utilisés. Fixation de la roue avant: tournez la roue avant au bon endroit, appuyez sur la touche fixateur.

Désinstallation de la roue avant: soulevez le tube de pied avant, puis appuyez sur l'élément de déverrouillage rapide.

4. Installation du pare-chocs: Appuyez sur le pare-chocs dans la prise en plastique de la poussette jusqu'à ce que vous entendiez le "clac", indiquant que le pare-chocs a été installé en place. Désinstallation: Appuyez sur le bouton de déverrouillage interne du pare-chocs avec les deux mains, pendant ce temps, retirez et retirez le pare-chocs.

5. Installation et utilisation de la verrière: Appuyez sur la boucle de la verrière sur le trou du cadre jusqu'à ce que vous entendiez le «clac», indiquant que la verrière a été installée en place. Collez ensuite fermement la verrière avec la poussette et tirez la queue à plat. Réglage: Appuyez sur le bouton selon le sens de la flèche A jusqu'à la fin, la verrière s'ouvre. Tirez le bouton selon le sens de la flèche B jusqu'à la fin, la verrière se ferme.

6. Réglage et utilisation de la poignée, du repose-pieds et du dossier.

Réglage de la poignée: appuyez sur le bouton avec les pouces, pendant ce temps, ajustez librement l'angle de la poignée

Le repose-pieds peut être ajusté avec 2 positions en conséquence. Tirez le repose-pieds jusqu'à ce que le fer de soutien glisse dans la fente, qui est pour le bébé à plat. Au contraire, tirez le repose-pieds vers le haut jusqu'à ce que le fer de soutien glisse hors de la fente, qui est pour le bébé couché.

Le dossier peut être ajusté en conséquence, attachez ou desserrez la ceinture du dossier tout en appuyant sur le bouton central pour régler l'angle du dossier.

7. Instruction de freinage. Appuyez sur le frein jusqu'à ce que le bloc de frein s'enclenche complètement dans la roue de frein, puis la poussette est arrêtée. Au contraire, tirez le frein vers le haut, poussette qui peut être déplacée.

Attention: La poussette doit être arrêtée lorsqu'elle est au repos, pour garantir qu'elle ne puisse pas être déplacée.

8. Utilisation de la ceinture de sécurité: La longueur de la ceinture de sécurité peut être ajustée en fonction du corps du bébé.

9. Pliage de la poussette: pliez la verrière. Appuyez sur le deuxième verrou, tirez la poignée rabattable des deux côtés de la verrière. Après le pliage, boudez le jarret de verrouillage.

III. ENTRETIEN

1. Veuillez vérifier et entretenir la poussette fréquemment afin d'éviter des dommages accidentels.

2. Le revêtement en tissu ne peut pas être trempé, lorsque vous le nettoyez, utilisez une brosse ou un chiffon. Pour nettoyer d'autres pièces, veuillez utiliser du savon ou des détergents neutres.

3. Veuillez ne pas laisser à la lumière directe du soleil ou dans des endroits humides après utilisation.

4. Vérifiez régulièrement si la vis est desserrée, si les pièces sont endommagées ou s'il y a des sutures sur les pièces en tissu. Veuillez remplacer toute pièce endommagée sans délai.

5. Suivez toujours les instructions afin d'éviter tout dommage inutile.

AVERTIZĂRI

- Nu lăsați niciodată copilul nesupravegheat, chiar și pentru cel mai scurt timp.
- Țineți fotoliul departe de foc.
- Pentru a evita sufocarea, păstrați acoperisuri sau pungii din plastic departe de copilul dumneavoastră.
- Orice sarcină atașată la mâner afectează stabilitatea scaunului împingător.
- Asigurați-vă că toate dispozitivele de blocare sunt cuplate înainte de a fi utilizate.
- Scoateți copilul și pliați scaunul împingător când urcați sau coborâți scările sau scările rulante. Scaunul de împingere este proiectat pentru a fi utilizat pe drumuri plate, fără blocaje rutiere.
- Nu lăsați copilul care stă în interiorul scaunului împingător să se joace în apropierea aparatului de avertizare sau a dispozitivelor de încălzire sau aragazului.
- Sarcina maximă a scaunului de împingere este de 15KGS, Scaunul împingător este destinat unui copil cu vârste cuprinse între 6 și 36 de luni și nepotrivit pentru un copil cu vârsta sub 6 luni.
- Copilul trebuie să fie întărit în permanență.
- Când transportați scaunul de împingere, nu lăsați copilul înăuntru.

I. PIESE

1. mâner; 2. baldachin; 3. Bomper; 4. Centura față; 5. centura piciorului; 6. repaus la picioare; 7. roata fata; 8. Catarama baldachinului
9. Buton de reglare a mânerului; 10. Geantă de cos; 11. Catarama pliabilă; 12. Buton de reglare a barelor de protecție; 13. Amortizor; 14. Pauză; 15. roata din spate

II. METODA DE UTILIZARE

1. Deschiderea și instalarea Scoateți scaunul de împingere, deblocați cârligul Ridicați / ridicați bara de mâner și când auziți sunetul „clic”, scaunul împingător este deschis.
2. Instalarea și deinstalarea roții din spate: scoateți știftul de bloc și distanța în jos de pe osia roții bloc, apoi instalați roțile din spate în ea. Și pune pe bloc. Ridicați tubul piciorului roții, introduceți puntea roții din spate în tubul piciorului roții până când bucata de arcuri blochează osia roții din spate. Deinstalarea elementului roții din spate: Apăsăți piesa cu arc și ridicați tubul piciorului roții în sus.
3. Instalarea și deinstalarea roții din față: care corespunde rotației, puneți roata față cu tubul roții față până când auziți sunetul „clic”, apoi trageți roata în direcția opusă pentru a vă asigura că roata din față este blocată, în caz contrar, articolele nu pot fi utilizate. Fixarea roții din față: Rotiți roata din față în locul corect, apăsați tasta de fixare.
4. Deinstalarea roții din față: Ridicați tubul piciorului din față, apoi apăsați elementul cu eliberare rapidă.
5. Instalarea barei de protecție: Apăsăți bara de protecție în suportul de plastic al scaunului împingător până când auziți sunetul „clic”, indicând că bara de protecție a fost instalată pe loc. Deinstalare: Apăsăți butonul de eliberare intern al barei de protecție cu ambele mâini, între timp scoateți și scoateți bara de protecție.
6. Instalarea și utilizarea copertinei: Apăsăți catarama de copertină pe orificiul cadrului până când auziți sunetul „clic”, indicând copertina a fost instalată pe loc. Apoi lipiți ferm copertina cu scaunul de împingere și trageți coada la plat. Reglare: Apăsăți butonul conform direcției săgeții A până la capăt, se deschide baldachinul. Trageți butonul în conformitate cu direcția săgeții B până la capăt, închiderea copertinei.
7. Reglarea și utilizarea mânerului, a suportului pentru picioare și a spătarului.
Reglarea mânerului: Apăsăți butonul cu degetele mari, între timp reglați liber unghiul mânerului
În mod corespunzător, suportul pentru picioare poate fi ajustat cu 2 poziții. Trageți în sus suportul de picior până când fierul de alunecare alunecă în fanta, care este pentru bebeluș. Dimpotrivă, trageți în sus suportul pentru picioare până când fierul de sus alunecă din slot, care este pentru copilul înclinat.
Spătarul poate fi reglat în consecință, fixați sau slăbiți centura spătarului în timp ce apăsați butonul din mijloc pentru a regla unghiul spătarului.
8. Instrucțiuni de frână. Apăsăți frâna până când blocul de frână face clic pe roata de frână complet, apoi scaunul de împingere este oprit. Dimpotrivă, trageți frâna în sus, scaunul împingător decât poate fi mișcat.
9. Atenție: scaunul de împingere trebuie oprit în repaus, pentru a nu putea fi mișcat.
8. Utilizarea centurii de siguranță: Lungimea centurii de siguranță poate fi ajustată în funcție de corpul copilului.
9. Plierea căruciorului: Îndoiiți copertina. Apăsăți în jos a doua blocare, ridicați mânerul pliabil pe cele două părți ale baldachinului. După pliere, catarama gamitura de blocare.

III. ÎNTREȚINERE

1. Vă rugăm să verificați și să mențineți frecvent scaunul împingător pentru a evita pagubele accidentale.
2. Capacul țesăturii nu poate fi scufundat, atunci când îl curățați, utilizați perie sau cârpă. Pentru curățarea altor piese, vă rugăm să utilizați săpun sau detergenți neutri.
3. Vă rugăm să nu lăsați lumina soarelui direct sau în locuri umede după utilizare.
4. Verificați în mod regulat dacă șurubul este liber, dacă piesele sunt deteriorate sau există suturi pe părțile din țesătură. Vă rugăm să înlocuiți componentele deteriorate fără întârziere.
5. Urmați întotdeauna instrucțiunile pentru a evita orice daune inutile.

OSTRZEŻENIA

- Nigdy nie zostawiaj dziecka bez opieki, nawet na najkrótszy czas.
- Trzymaj wózek z dala od ognia.
- Aby uniknąć uduślenia, trzymaj wszelkie plastikowe pokrowce lub torby z dala od dziecka.
- Każdy ładunek przymocowany do rączki wpływa na stabilność wózka.
- Przed użyciem upewnij się, że wszystkie urządzenia blokujące są włączone.
- Wyjmij dziecko i złóż wózek podczas wchodzenia lub schodzenia po schodach lub schodach ruchomych. Wózek jest przeznaczony do użytku na płaskiej drodze bez blokad drogowych.
- Nie pozwól dziecku siedzącemu na wózku bawić się w pobliżu urządzenia ostrzegawczego, urządzeń grzewczych lub kuchni.
- Maksymalne obciążenie wózka wynosi 15 kg. Wózek jest przeznaczony dla jednego dziecka w wieku od 6 do 36 miesięcy i nie nadaje się dla dziecka w wieku poniżej 6 miesięcy.
- Dziecko powinno być cały czas zaprzęgnięte.
- Podczas przenoszenia wózka nie wkładaj dziecka do środka.

I. CZĘŚCI

1. Uchwyt; 2. baldachim; 3. Zderzak; 4. Pas przedni; 5. Pas na stopy; 6. Podnóżek; 7. koło przednie; 8. Klamra z baldachimem
9. Przycisk regulacji rączki; 10. Torba koszowa; 11. Złożycie klamry; 12. Przycisk regulacji zderzaka; 13. Amortyzator; 14. Przerwa; 15. Tylne koło

II. SPOSÓB UŻYCIA

1. Otwarcie i instalacja. Wyjmij wózek, odblokuj hak
Podnieś / pociągnij w górę kierownicę, a gdy usłyszysz dźwięk „kliknięcia”, wózek jest otwarty.
2. Montaż i demontaż tylnego koła: Zdejmij zawleczkę i element dystansowy z osi koła, a następnie zamontuj w niej tylne koła. I włóż blok. Podnieś rękę stopki koła, włóż osi tylnego koła do rurki stopki koła, aż element sprężynowy zablokuje osi koła tylnego. Odinstalowanie elementu tylnego koła: Naciśnij element sprężysty i podnieś rękę stopki koła.
3. Montaż i demontaż przedniego koła: W zależności od obrotu połącz przednie koło z rurą przedniego koła, aż usłyszysz dźwięk „kliknięcia”, a następnie pociągnij koło w przeciwnym kierunku, aby upewnić się, że przednie koło jest zablokowane, w przeciwnym razie nie można użyć przedmiotów. Mocowanie przedniego koła: Obróć przednie koło we właściwe miejsce, naciśnij klucz ustalający.
Odinstalowanie przedniego koła: Podnieś przednią rękę podnóżka, a następnie naciśnij element szybkozamykacza.
4. Montaż zderzaka: Wciśnij zderzak w plastikowy uchwyt wózka, aż usłyszysz dźwięk „kliknięcia” wskazujący, że zderzak został zainstalowany na miejscu. Dezinstalacja: Naciśnij oburącz przycisk zwalniania wewnętrznego zderzaka, tymczasem wyciągnij i zdejmij zderzak.
5. Montaż i użytkowanie czaszy: Naciśnij klamrę czaszy na otworze ramy, aż usłyszysz dźwięk „kliknięcia”, wskazujący, że czasza została zainstalowana na miejscu. Następnie mocno przyklej baldachimem wózkem i pociągnij ogon płasko. Regulacja: Naciśnij przycisk zgodnie z kierunkiem strzałki A do końca, czasza otworzy się. Pociągnij przycisk zgodnie z kierunkiem strzałki B do końca, czasza zamyka się.
6. Regulacja i użycie uchwytu, podnóżka i oparcia.
Regulacja rączki: Naciśnij przycisk kciukami, tymczasem swobodnie reguluj kąt rączki
Podnóżek można odpowiednio regulować w 2 pozycjach. Pociągnij podnóżek, aż żelazko podpierające wsunie się w szczelinę przeznaczoną dla płaskiego dziecka. Przeciwnie, podnieś podnóżek, aż żelazko wysunie się z gniazda, które służy do rozkładania dziecka.
Oparcie można odpowiednio wyregulować, zapiąć lub poluzować pas oparcia, naciskając środkowy przycisk, aby wyregulować kąt oparcia.
7. Instrukcja hamowania. Wciśnij hamulec, aż blok hamulcowy zatrzaskuje się całkowicie w przekładni hamulcowej, a następnie wózek zatrzyma się. Przeciwnie, pociągnij hamulec do góry, wózek może być poruszany.
Uwaga: Wózek należy zatrzymać w spoczynku, aby nie można go było przesunąć.
8. Korzystanie z pasa bezpieczeństwa: Długość pasa bezpieczeństwa można regulować w zależności od ciała dziecka.
9. Składanie wózka: Złóż baldachim. Naciśnij drugi zamek, pociągnij w górę składany uchwyt po obu stronach czaszy. Po złożeniu zapnij klamrę zamka.

III. KONSERWACJA

1. Należy często sprawdzać i konserwować wózek, aby uniknąć przypadkowych uszkodzeń.
2. Pokrywy materiałowej nie można zanurzać. Podczas czyszczenia należy użyć szcetki lub szmatki. Do czyszczenia innych części używaj mydła lub neutralnych detergentów.
3. Proszę nie pozostawiać na bezpośrednim świetle słonecznym lub w mokrych miejscach po użyciu.
4. Regularnie sprawdzaj, czy śruba nie jest poluzowana, czy części nie są uszkodzone lub czy nie ma szwów na częściach tkaniny. Wymień uszkodzone części bezzwłocznie.
5. Zawsze postępuj zgodnie z instrukcjami, aby uniknąć niepotrzebnych uszkodzeń.

ОПРЕЗ!

- Не остављајте дете без надзора, чак ни на кратко време.
- Држите колиџа даље од ватре.
- Да бисте избегли гушење, држите све пластичне навлаке или кесице даље од детета.
- Свако оптерећење причвршћено на дршку нарушава стабилност колиџа.
- Проверите да ли су сви уређаји за закључавање инсталирани пре употребе.
- Узмите дете и преклопите колиџа кад се пењете или спуштате степеницама или покретним степеницама. Колиџа су дизајнирана за употребу на равном путу без препрека.
- Не дозволите да се дете које седи у колиџима игра у близини грејача или пећи.
- Максимално оптерећење колиџа је 15 кг. Колиџа су намењена једном детету у доби од 6 до 36 месеци и неприкладна за дете млађе од 6 месеци.
- Дете мора стално да носи каиш.
- Када носите колиџа код детета унутра.

I. ДИЈЕЛОВИ

1. Ручка; 2. Сенник; 3. Наслон за леђа; 4. предњи каиш; 5. подлога за стопала; 6. ослонац за ноге; 7. предњи точак; 8. Надстрешница на надстрешници; 9. тастер за управљање на дршци; 10. Корпа за складиштење; 11. Дугме за склапање колиџа; 12. Подешавање дугмета наслона за леђа;
13. Амортизер; 14. Кочница; 15. Задњи точак;

II. НАЧИН УПОТРЕБЕ

1. Проширење и инсталација. Извадите колиџа и откључајте механизам за закључавање. Подигните / повуците ручицу док не чујете звук клика, то значи да је колиџа отворена.
2. Склапање и уклањање задњих точкова: Скините осигурач и одстојник до осовине задњег точка, а затим у њега уградите задње точкове. Подигните цев точка, уметните осовину задњег точка у цев док опружни комад не закључа осовину задњег точка. Деинсталација задњег точка: Притисните дугме и извуците цев из отвора на степену котача према горе.
3. Склапање и демонтажа предњег точка, у складу са ротацијом, склопите предњи точак у цев док не чујете звук клика, а затим повуците точак у супротном смеру да бисте били сигурни да је предњи точак правилно постављен. Иначе се колиџа не могу користити. Закључавање предњег точка: Окрените предњи точак у правом смеру, притисните тастер за закључавање. Деинсталација предњег котача: Подигните предњу цев за напајање, а затим притисните дугме за брзо отпуштање.
4. Постављање сигурносне табле: Гурните сигурносну плочу у одговарајуће пластичне носаче на колиџима док не чујете звук клика који указује да је на свом месту. Деинсталација: Притисните дугме за отпуштање на обе стране, у међувремену га повуците и уклоните.
5. Монтажа и употреба сјене: Гурните механизам за закључавање сјене у отвор оквира док не чујете звук клика који показује да је нијанса правилно постављена. Затим чврсто држите сјену уз колиџа и повуците крило све док се у потпуности не испружи. Подешавање: Гурните дугме у смеру стрелице А све до краја - отвориће се тенда. Повуците дугме у смеру стрелице Б до краја - сенка се затвара.
6. Подесите дршку, наслон за ноге и наслон за леђа. Подешавање ручке: Притисните тастере са обе стране и у међувремену подесите угао положаја ручке. Подешавање наслона за ноге: Подножје за ноге може се подесити у два положаја. Повуците ногу за ноге док се жељезни носач не помакне у утор, који се користи када сједи беба. Супротно томе, повуците држач за пролаз док жељезни носач не исклизне из утора, а користи се када беба лежи. Наслон за леђа може се подесити одговарајућим осигурањем или попуштањем појаса наслона притиском средњег дугмета да бисте подесили угао наслона.
7. Коришћење кочница. Притисните кочницу док се кочнице не активирају у потпуности, а затим се колиџа зауставе. За ослобађање повуците кочницу према горе - колиџа се могу поново преместити. Упозорење: Колиџа морају бити укључена кочница у мировању како би се осигурало да се не може кретати.
8. Ношење сигурносног појаса: његова дужина може се подесити у складу са бебиним телом.
9. Склапање колиџа: Преклопите нијансу. Притисните другу браву према доље, повуците преклопну ручицу на обе стране сенке. Након преклопа затегните браву.

III. ПОДРШКА

1. Молимо вас проверите и држите колиџа у добром стању да не би дошло до оштећења.
2. Тапаџирање не може се прати ако га чистите четком или крпом. За чишћење осталих дијелова користите сапун или неутралне детерџенте.
3. Након употребе, не остављајте на директном сунцу или на влажним местима.
4. Редовно проверавајте да ли су завртњи лабави, да делови нису оштећени или да је навој на тапаџири лабав. Замените све оштећене делове.
5. Увек следите упутства да не би дошло до непотребних оштећења.

ВНИМАНИЕ

- Не го оставајте вашето дете без надзор, дури и за кратко време.
- Чувајте ја количката подалеку од оган.
- За да избегнете задушување, чувајте ги сите пластични капаци или вреќи подалеку од вашето дете.
- Секоје оптоварување прицврстено на рачката ја нарушува стабилноста на количката.
- Осигурете се дека сите уреди за заклучување се инсталирани пред употреба.
- Однесете го вашето дете и преклопете го шетабот кога се качувате или спуштате по скали или ескалатори. Количката е дизајнирана да се користи на директен пат без пречки.
- Не дозволувајте детето да седи во шетабот да игра близу грејачи или печки.
- Максималното оптоварување на шетабот е 15 кг. Шетабот е наменет за едно дете од 6 до 36 месеци и несоодветно за дете под 6 месеци.
- Детето мора да носи појас во секоје време.
- Кога го носите шетабот кај детето одвнатре.

I. ДЕЛИ

1. Рачка; 2. Сеник; 3. потпирач за грб; 4. Преден ремен; 5. подлога за подножје; 6. Подлога за подножје; 7. Предно тркало; 8. Крошна на крошна; 9. Контролно копче на рачката; 10. корпа за складирање; 11. Копче за преклопување на количка; 12. Нагодување на копчето за потпирачот за грб; 13. Амортизер; 14. Сопирачка; 15. Задна тркала;

II. НАЧИН НА УПОТРЕБА

1. Проширување и инсталација. Отстранете ја количката и отклучете го механизмот за заклучување. Подигнете ја / повлечете ја рачката додека не чуете звук на кликување, тоа значи дека количката е отворена.
2. Склопување и отстранување на задните тркала: Отстранете ја иглата и заклучете ја бравата надолу од задната оска, а потоа инсталирајте ги задните тркала во неа. Подигнете ја цевката на тркалото, вметнете ја оската на задното тркало во цевката додека пролетното парче не ја заклучи оската на задното тркало.
Деинсталирање на задното тркало: Притиснете го копчето и повлечете ја цевката од дупката во тркалото засилена.
3. Монтажа и расклопување на предните тркала: Во согласност со ротирањето, поставете го предното тркало во цевката додека не слушнете бучава што кликува, а потоа повлечете го тркалото во спротивна насока за да бидете сигурни дека предното тркало е правилно поставено. Во спротивно, количката не може да се користи.
Заклучување на предното тркало: Свртете го предното тркало во вистинската насока, притиснете го копчето за заклучување.
Деинсталирање на предното тркало: Подигнете ја предната цевка за напојување, а потоа притиснете го копчето за брзо ослободување.
4. Монтирање на безбедносната табла: Притиснете ја безбедносната табла во соодветниот пластичен држач, поставен на количката, сè додека не чуете звук што кликува, што покажува дека е на место.
Деинсталирање: Притиснете го копчето за ослободување од страна на двете страни, повлечете го и отстранете го во меѓувреме.
5. Монтирање и употреба на сенката: Притиснете го механизмот за заклучување на сенките во отворот на рамката додека не чуете звук на кликување, што покажува дека сенката е инсталирана правилно. Потоа цврсто држете ја сенката против количката и повлечете ја вревата додека не биде целосно продолжена. Прилагодување: Притиснете го копчето во насока на стрелката А до целиот пат – се отвора трева. Повлечете го копчето во насока на стрелката Б до целиот пат – сенката се затвора.
6. Наместете ја рачката, потпирачот за грб и потпирачот за грб.
Местење на рачката: Притиснете ги копчињата од двете страни и во меѓувреме прилагодете го аголот на положбата на рачката.
Местење на потпирачот за подножјето: Подножјето за подножје може да се прилагоди на две позиции. Повлечете го потпирачот за подножјето додека железната потпора не се лизне во слотот, што се користи кога седи бебето. Спротивно на тоа, повлечете го држачот на фитил додека не се лизга поддршката за железно од отворот, што се користи кога бебето легнува.
Потпирачот за грб може соодветно да се прилагоди со зацврстување или олабавување на потпирачот за грб со притискање на средното копче за прилагодување на аголот на потпирачот за грб.
7. Употреба на сопирачките. Притиснете ја сопирачката сè додека сопирачките не се целосно вклучени, а потоа количката застанува. За ослободување, повлечете ја сопирачката нагоре – количката може повторно да се премести.
Предупредување: Количката мора да е сопирачка кога е во мирување за да се осигури дека не може да се движи.
8. Носење сигурносен појас: Неговата должина може да се прилагоди според телото на бебето.
9. Преклопување на шетабот: Преклопете ја сенката. Притиснете ја втората брава, подигнете ја рачката за виткање од двете страни на сенката. По превиткување, затегнете го бравата.

III. ПОДДРШКА

1. Проверете и чувајте ја количката во добра состојба за да избегнете оштетување.
2. Тапаџир не може да се мие при чистење со четка или крпа. За чистење на други делови, користете сапун или неутрални детергенти.
3. Ве молиме, не користете директна сончева светлина или влажни места.
4. Редовно проверувајте дали завртките се слободни, деловите не се оштетени или дека конецот на тапаџирот е лабава.
5. Заменете ги оштетените делови.
6. Секогаш следете ги упатствата за да избегнете непотребно оштетување.

ВНИМАНИЕ

- Не оставляйте своего ребенка без присмотра даже на короткое время.
- Храните тележку вдали от огня.
- Во избежание удушья держите все пластиковые чехлы или сумки подальше от ребенка.
- Любой груз, прикрепленный к ручке, нарушает устойчивость тележки.
- Убедитесь, что все блокирующие устройства установлены перед использованием.
- Возьмите ребенка и сложите коляску при подъеме или спуске по лестнице или эскалатору. Тележка предназначена для использования на прямой дороге без препятствий.
- Не позволяйте ребенку, сидящему в коляске, играть возле обогревателей или плит.
- Максимальная нагрузка коляски составляет 15 кг. Коляска предназначена для одного ребенка в возрасте от 6 до 36 месяцев и не подходит для ребенка в возрасте до 6 месяцев.
- Ребенок должен всегда носить ремень.
- При ношении коляски у ребенка внутри.

I. ЧАСТИ

1. ручка; 2. Сеник; 3. Спинка; 4. Передний ремень; 5. подушечка для ног; 6. подставка для ног; 7. Переднее колесо; 8. Навес навеса; 9. Ручка управления на ручке; 10. корзина для хранения; 11. Кнопка складывания тележки; 12. Регулировка кнопки спинки; 13. Амортизатор; 14. Тормозная система; 15. заднее колесо;

II. СПОСОБ ИСПОЛЬЗОВАНИЯ

1. Расширение и установка. Снимите тележку и разблокируйте механизм блокировки. Поднимайте / поднимайте ручку, пока не услышите щелчок, это означает, что тележка открыта.
2. Сборка и снятие заднего колеса. Снимите стопорный штифт и проставку вниз с оси заднего колеса, а затем установите в нее задние колеса. Поднимите колесную трубку, вставьте ось заднего колеса в трубу, пока пружинный элемент не зафиксирует ось заднего колеса. Удаление заднего колеса: нажмите кнопку и вытяните трубу из отверстия на ступеньке колеса вверх.
3. Сборка и разборка переднего колеса. В зависимости от поворота, установите переднее колесо в трубу, пока не услышите щелчок, затем потяните колесо в противоположном направлении, чтобы убедиться, что переднее колесо правильно установлено. В противном случае корзину нельзя использовать. Блокировка переднего колеса: поверните переднее колесо в правильном направлении, нажмите блокировочный ключ. Удаление переднего колеса: поднимите переднюю силовую трубку, затем нажмите кнопку быстрого отпуска.
4. Установка на плате безопасности: вставьте доску безопасности в соответствующий пластиковый держатель, установленный на тележке, пока не услышите щелчок, указывающий, что она на месте. Деинсталляция: нажмите кнопку разблокировки с обеих сторон, потяните и снимите ее.
5. Установка и использование шторы. Вставьте механизм блокировки шторы в отверстие рамы, пока не услышите щелчок, указывающий, что штора установлена правильно. Затем крепко прижмите штора к тележке и потяните створку до полного выдвижения. Регулировка: полностью нажмите ручку в направлении стрелки А - тент открывается. Потяните ручку в направлении стрелки В до упора - штора закрывается.
6. Отрегулируйте ручку, подножку и спинку. Регулировка ручки: нажмите кнопки с обеих сторон и тем временем отрегулируйте угол положения ручки. Регулировка подставки для ног: подставку для ног можно отрегулировать в двух положениях. Поднимайте подставку для ног, пока железная опора не скользит в щель, которая используется, когда ребенок сидит. И наоборот, потяните держатель калитки, пока железная опора не выскользнет из прорези, которая используется, когда ребенок лежит. Спинка может быть отрегулирована соответствующим образом, закрепив или ослабив ремень спинки, нажав среднюю кнопку для регулировки угла наклона спинки.
7. Использование тормозов. Нажмите и удерживайте тормоз до полного включения тормозов, а затем остановите тележку. Чтобы отпустить, потяните тормоз вверх - тележка может быть снова перемещена.
- Предупреждение. Тележка должна быть с включенным тормозом, когда она находится в состоянии покоя, чтобы она не могла двигаться.
8. Ношение ремня безопасности: его длину можно регулировать в соответствии с телом ребенка.
9. Складывание коляски: сложите тень. Нажмите на второй замок, поднимите складную ручку с обеих сторон шторы. После складывания затяните замок.

III. ПОДДЕРЖКА

1. Пожалуйста, проверьте и держите корзину в хорошем состоянии, чтобы избежать повреждений.
2. Обивку нельзя мыть при чистке щеткой или тканью. Для очистки других частей используйте мыло или нейтральные моющие средства.
3. Пожалуйста, не оставляйте под прямыми солнечными лучами или во влажных местах после использования.
4. Регулярно проверяйте, не ослаблены ли винты, не повреждены ли детали и не ослаблена ли резьба на обивке. Пожалуйста, замените все поврежденные детали.
5. Всегда следуйте инструкциям, чтобы избежать ненужных повреждений.

ОБЕРЕЖНО

- Не залишайте дитину без нагляду навіть на короткий час.
- Тримайте візок подалі від вогню.
- Щоб уникнути задухи, тримайте подалі від дитини всі пластикові кришки або мішки.
- Будь-який вантаж, прикріплений до ручки, порушує стійкість візку.
- Переконайтесь, що всі блокуючі пристрої встановлені перед використанням.
- Візьміть дитину і складіть коляску під час підйому чи спуску сходів або ескалаторів. Візок призначений для використання на прямій дорозі без перешкод.
- Не дозволяйте дитині, що сидить у колясці, грати біля обігрівачів чи плит.
- Максимальне навантаження коляски - 15 кг. Коляска призначена для однієї дитини віком від 6 до 36 місяців і непридатна для дитини до 6 місяців.
- Дитина повинна постійно носити пояс.
- При перенесенні коляски у дитини всередині.

I. ЧАСТИНИ

1. Ручка; 2. Сенник; 3. Спинка; 4. Передній пояс; 5. Накладка для ніг; 6. Підставка для ніг; 7. Переднє колесо; 8. Навіс на навіс; 9. Ручка управління на ручці; 10. Кошик для зберігання; 11. Кнопка складання візка; 12. Регулювання кнопки спинки; 13. Амортизатор; 14. Гальмо; 15. Заднє колесо;

II. МЕТОД ВИКОРИСТАННЯ

1. Розширення та встановлення. Вийміть візок і розблокуйте стопорний механізм. Підніміть / потягніть за ручку, поки не почуєте клацання звуку, це означає, що візок відкритий.
2. Зборка та зняття заднього колеса: Зніміть стопорний штифт і простір вниз на вісь заднього колеса, а потім встановіть у нього задні колеса. Підніміть трубку колеса, вставте вісь заднього колеса в трубку, поки пружинна деталь не зафіксує вісь заднього колеса. Видалення заднього колеса: Натисніть кнопку та витягніть трубу з отвору на крок колеса вгору.
3. Збір і демонтаж переднього колеса: Відповідно до обертання, зберіть переднє колесо в трубі, поки не почуєте шум клацання, а потім потягніть колесо в зворотному напрямку, щоб переконатися, що переднє колесо правильно встановлене. Інакше кошик не можна використовувати. Блокування переднього колеса: поверніть переднє колесо в потрібному напрямку, натисніть клавішу блокування. Видалення переднього колеса: Підніміть передню трубку живлення, а потім натисніть кнопку швидкого звільнення.
4. Монтаж на дошці безпеки: Вставте дошку безпеки у відповідний пластиковий тримач, встановлений на візку, доки не почуєте клацання, що вказує на те, що вона стоїть на своєму місці. Видалити: Натисніть кнопку випуску бічної сторони з обох сторін, тим часом потягніть та витягніть її.
5. Монтаж та використання тіні: Натисніть на механізм блокування тіней у отвір кадру, поки не почуєте клацання звуку, що вказує на правильність встановлення відтинку. Потім міцно тримайте тінь за візок і тягніть кришку до повного її висування. Регулювання: Натисніть на регулятор у напрямку стрілки А до кінця - тент відкріється. Потягніть ручку в напрямку стрілки В до кінця - тінь закривається.
6. Відрегулюйте ручку, підставку для ніг і спинку. Налаштування ручки: Натискайте кнопки з обох сторін і тим часом регулюйте кут положення ручки. Регулювання підставки для ніг: Підставку для ніг можна регулювати у двох положеннях. Підтягніть підставку для ніг, поки залізна опора не засуне в проріз, який використовується, коли дитина сидить. І навпаки, підтягніть держак хвортки до тих пір, поки опора заліза не вислизне з виїмки, яка використовується, коли дитина лежить. Спинку спинки можна відповідно відрегулювати, закріпивши або відстебнувши ремінь спинки, натиснувши середню кнопку, щоб регулювати кут спинки.
7. Використання гальм. Натискайте на гальмо, поки гальма повністю не зафіксуються, а потім візок зупиниться. Щоб відпустити, потягніть гальмо вгору - візок можна пересувати знову. Попередження: Візок повинен бути з увімкненим гальмом, коли він знаходиться в спокої, щоб переконаватися, що він не може рухатися.
8. Носіння ремня безпеки: його довжину можна регулювати відповідно до тіла дитини.
9. Складання коляски: Складіть відтінок. Відсуньте другий замок вниз, підтягніть складну ручку по обидва боки від абажура. Після складання затягніть замок.

III. ПІДТРИМКА

1. Перевірте та утримуйте візок у справному стані, щоб уникнути пошкоджень.
2. Оббивку не можна прати при чищенні за допомогою щітки або тканини. Для очищення інших деталей використовуйте мило або нейтральні миючі засоби.
3. Не користуйтеся після використання під прямим сонячним промінням або у вологих місцях.
4. Регулярно перевіряйте, що гвинти нещільні, деталі не пошкоджені чи немає вільної різьби на оббивці. Будь ласка, замініть будь-які пошкоджені деталі.
5. Завжди дотримуйтеся інструкцій, щоб уникнути зайвих пошкоджень.

OPREZ

- Ne ostavljajte dijete bez nadzora, čak ni nakratko.
- Držite kolica dalje od vatre.
- Da biste izbjegli gušenje, držite sve plastične navlake ili vrećice dalje od djeteta.
- Svako opterećenje pričvršćeno na ručicu narušava stabilnost kolica.
- Provjerite jesu li svi uređaji za zaključavanje instalirani prije upotrebe.
- Uzmite dijete i preklonite kolica kad se penjete ili spuštate stepenicama ili pokretnim stepenicama. Kolica su dizajnirana za upotrebu na ravnom putu bez prepreka.
- Ne dopustite djetetu da sjedi u kolicima da se igra u blizini grijača ili peći.
- Maksimalno opterećenje kolica je 15 kg. Kolica su namijenjena jednom djetetu u dobi od 6 do 36 mjeseci i neprikladna za dijete mlađe od 6 mjeseci.
- Dijete mora stalno nositi kaiš.
- Kad nosite kolica kod djeteta iznutra.

I. DIJELOVI

1. Ručica; 2. Sennik; 3. Naslon za leđa; 4. prednji pojas; 5. podloga za stopala; 6. oslonac za noge; 7. prednji kotač; 8. Nadstrešnica na nadstrešnici; 9. upravljački gumb na ručici; 10. koš za skladištenje; 11. Gumb za preklapanje kolica; 12. gumb za podešavanje naslona; 13. amortizer; 14. kočnica; 15. Stražnji kotač;

II. NAČIN UPOTREBE

1. Proširenje i ugradnja. Izvadite kolica i otključajte mehanizam za zaključavanje. Podignite / povucite ručicu dok ne čujete zvuk klika, to znači da je kolica otvorena.
2. Smetanje i uklanjanje stražnjih kotača: Skinite osigurač i razmaknicu do osovine stražnjeg kotača, a zatim u nju ugradite zadnje kotače. Podignite cijev kotača, umetnite osovinu stražnjeg kotača u cijev dok opružni komad ne zaključa osovinu stražnjeg kotača. Deinstalacija stražnjeg kotača: Pritisnite gumb i izvucite cijev iz rupe u koraku s kotačem prema gore.
3. Montaža i demontaža prednjih kotača: U skladu s rotacijom, prednji kotač sastavite u cijev dok ne čujete zvuk klika, a zatim povucite kotač u suprotnom smjeru kako biste provjerili da je prednji kotač pravilno postavljen. Inače kolica se ne mogu koristiti. Zaključavanje prednjeg kotača: Prednji kotač usmjerite u pravom smjeru, pritisnite tipku za zaključavanje. Deinstalacija prednjeg kotača: Podignite prednju cijev za napajanje, a zatim pritisnite gumb za brzo otpuštanje.
4. Postavljanje na sigurnosnu ploču: Gurnite sigurnosnu ploču u odgovarajući plastični držač na kolica dok ne čujete zvuk klika koji upućuje na to da je na svom mjestu. Deinstalacija: pritisnite gumb za otpuštanje na obje strane za otpuštanje, u međuvremenu ga povucite i uklonite.
5. Ugradnja i uporaba sjene: Gurnite mehanizam za zaključavanje sjene u otvor okvira dok ne čujete zvuk klika koji pokazuje da je nijansa pravilno postavljena. Zatim čvrsto držite sjenu uz kolica i povucite krilo sve dok se u potpunosti ne ispruži. Podešavanje: Gurnite gumb u smjeru strelice A sve do kraja - otvorice se tenda. Povucite gumb u smjeru strelice B sve do kraja - nijansa se zatvara.
6. Podesite dršku, naslon za noge i naslon. Podešavanje ručke: Pritisnite tipke s obje strane i u međuvremenu podesite kut položaja ručke. Podešavanje naslona za noge: Podnožje za noge može se podesiti u dva položaja. Povucite nogu za noge dok se željezni nosač ne pomakne u utor koji se koristi kada sjedi dijete. Suprotno tome, povucite držač vjenca sve dok željezni nosač ne isklizne iz utora, a koji se koristi kada dijete leži. Nasloni naslona se mogu u skladu s tim prilagoditi osiguravanjem ili otpuštanjem pojasa naslona pritiskom na srednju tipku za podešavanje kuta naslona.
7. Korištenje kočnica. Pritisnite kočnicu dok se kočnice ne aktiviraju u potpunosti, a zatim se kolica zaustave. Za otpuštanje povucite kočnicu prema gore - kolica se mogu ponovo premjestiti.
- Upozorenje: Kolica moraju biti uključena kočnica u mirovanju da se ne može kretati.
8. Nošenje sigurnosnog pojasa: njegova duljina može se prilagoditi djetetovom tijelu.
9. Preklapanje kolica: Preklonite sjenu. Drugu bravu gurnite prema dolje, povucite preklonpu ručicu na obje strane sjene. Nakon presavijanja, zategnite bravu.

III. PODRŠKA

1. Provjerite i držite kolica u ispravnom stanju da ne bi došlo do oštećenja.
2. Tapaciranje tapeta ne može se prati četkom ili krpom. Za čišćenje ostalih dijelova koristite sapun ili neutralne deterdžente.
3. Nakon upotrebe, ne ostavljajte na izravnom suncu ili na vlažnim mjestima.
4. Redovito provjeravajte jesu li vijci labavi, dijelovi nisu oštećeni ili nema nabora na presvlaci. Zamijenite sve oštećene dijelove.
5. Uvijek se pridržavajte uputa za izbjegavanje nepotrebnih oštećenja.

POZOR

- Nenechávejte dítě bez dozoru, ani na krátkou dobu.
- Vozík chraňte před ohněm.
- Abyste zabránili zadušení, uchovávejte všechny plastové kryty nebo sáčky mimo dosah dítěte.
- Jakékoli zatížení připevnění k rukojeti narušuje stabilitu vozíku.
- Před použitím se ujistěte, že jsou všechna zamykací zařízení nainstalována.
- Při lezení nebo klesání po schodech nebo eskalátorech vezměte své dítě a sklopte kočárek. Vozík je navržen pro použití na přímé silnici bez překážek.
- Nedovolte, aby dítě sedící v kočárku hrálo v blízkosti topidel nebo kamen.
- Maximální hmotnost kočárku je 15 kg, kočárek je určen pro jedno dítě od 6 do 36 měsíců a nevhodné pro dítě do 6 měsíců věku.
- Dítě musí mít vždy pás.
- Při přenášení kočárku v dítěti uvnitř.

I. ČÁSTI

1. Rukojeť; 2. Sennik; 3. opěradlo; 4. přední pás; 5. podložky na nohy; 6. opěrka pro nohy; 7. přední kolo; 8. Stříška na vrchlíku; 9. Ovládací knoflík na rukojeti; 10. Skladovací koš; 11. Tlačítka skládácího vozíku; 12. Nastavení tlačítka opěradla; 13. Tlumič nárazů; 14. brzda; 15. zadní kolo;

II. ZPŮSOB POUŽITÍ

1. Rozšíření a instalace. Vyměňte vozík a odemkněte blokovací mechanismus.

Zvedněte / zatáhněte za rukojeť, až uslyšíte cvaknutí, to znamená, že vozík je otevřený.

2. Montáž a demontáž zadního kola: Odstraňte zajišťovací kolík a rozpěrku dolů na ose zadního kola a poté do ní namontujte zadní kola. Zvedněte trubku kola a zasuněte osu zadního kola do trubice, dokud pružinový kus nezajistí osu zadního kola.

Demontáž zadního kola: Stiskněte tlačítko a vytáhněte trubku z otvoru ve kole nahoru.

3. Sestavení a demontáž předního kola: V souladu s rotací namontujte přední kolo do potrubí, dokud neuslyšíte cvaknutí, potom zatáhněte za kolo v opačném směru, abyste se ujistili, že je přední kolo správně namontováno. Jinak vozík nelze použít.

Zámek předního kola: Otočte přední kolo správným směrem a stiskněte blokovací klíč.

Demontáž předního kola: Zvedněte přední napájecí trubici a stiskněte tlačítko rychlého uvolnění.

4. Montáž na bezpečnostní desku: Zasuňte bezpečnostní desku do příslušného plastového držáku namontovaného na vozíku, dokud neuslyšíte cvaknutí, které ukazuje, že je na svém místě.

Odstalace: Stiskněte uvolňovací tlačítko na obou stranách, mezitím jej vytáhněte a vyjměte.

5. Montáž a používání stínu: Zatlačte mechanismus zámku stínu do otvoru rámu, dokud neuslyšíte cvaknutí, což znamená, že je odstín správně nainstalován. Potom pevně držte stín na vozíku a zatáhněte křídlo, dokud nebude zcela vysunuto. Nastavení: Zatlačte knoflík ve směru šipky A úplně - markýza se otevře. Zatáhněte za knoflík ve směru šipky B - stín se zavře.

6. Upravte rukojeť, opěrku nohou a opěradlo.

Nastavení kliky: Stiskněte tlačítka na obou stranách a mezitím upravte úhel polohy kliky.

Nastavení opěrky nohou: Opěrku nohou lze nastavit do dvou poloh. Vytáhněte opěrku pro nohy, dokud se železná opěra nezasune do šterbiny, která se používá, když dítě sedí. Naopak vytáhněte držák branky nahoru, dokud se železná opěra nevysune ze šterbiny, která se používá, když dítě leží.

Opěradlo lze nastavit odpovídajícím způsobem zajištěním nebo uvolněním opěradla opěradla stisknutím středního tlačítka pro nastavení úhlu opěradla.

7. Použití brzd. Sešlápněte brzdou, dokud nejsou brzdy zcela zabrzděny a potom se vozík nezastaví. Pro uvolnění zatáhněte brzdu nahoru - vozík lze znovu posunout.

Varování: Vozík musí být se zapnutou brzdou, když je v klidu, aby se zajistilo, že se nemůže pohybovat.

8. Nošení bezpečnostního pásu: Jeho délku lze upravit podle těla dítěte.

9. Skládání kočárku: Skládejte stín. Zatlačte druhý zámek dolů a vytáhněte sklopnou rukojeť na obou stranách stínu. Po skládání utáhněte zámek.

III. PODPORA

1. Zkontrolujte a udržujte vozík v dobrém stavu, aby nedošlo k poškození.

2. Čalounění nelze prát při čištění štětcem nebo hadříkem. K čištění ostatních částí použijte mýdlo nebo neutrální čisticí prostředky.

3. Po použití nenechávejte na přímém slunci nebo na vlhkých místech.

4. Pravidelně kontrolujte, zda jsou šrouby uvolněné, zda nejsou poškozené nebo zda na čalounění není závit.

Vyměňte poškozené díly.

5. Vždy se řiďte pokyny, abyste zabránili zbytečnému poškození.

UPOZORNENIE

- Nenechávajte svoje dieťa bez dozoru, ani na krátky čas.
- Vozík udržiavajte mimo dosahu ohňa.
- Aby ste predišli zaduseniu, udržiavajte všetky plastové kryty alebo tašky mimo dosahu dieťaťa.
- Akékoľvek bremeno pripevnené k rukoväti narušuje stabilitu vozíka.
- Pred použitím skontrolujte, či sú nainštalované všetky uzamykacie zariadenia.
- Pri šplhaní alebo zostupe po schodoch alebo eskalátoroch si vezmite dieťa a zložte kočík. Vozík je určený na použitie na priamej ceste bez prekážok.
- Nedovoľte dieťaťu, ktoré sedí v kočíku, aby sa hralo v blízkosti ohrievačov alebo kachlí.
- Maximálne zaťaženie kočíka je 15 kg, kočík je určený pre jedno dieťa od 6 do 36 mesiacov a nevhodné pre dieťa do 6 mesiacov.
- Dieťa musí mať vždy zapnutý bezpečnostný pás.
- Pri prenášaní kočíka vo vnútri dieťaťa.

I. ČASTI A SÚČASTI

1. Rukoväť; 2. Sennik; 3. operadlo; 4. predný pás; 5. podložka na nohy; 6. opierka na nohy; 7. predné koleso; 8. Strieška na vrchlíku; 9. Ovládací gombík na rukoväti; 10. Skladovací kôš; 11. Tlačidlo na skladanie vozíka; 12. Nastavovacie tlačidlo operadla; 13. tlmič nárazov; 14. brzda; 15. zadné koleso;

II. SPÔSOB POUŽITIA

1. Rozšírenie a inštalácia. Vyberte vozík a odblokujte blokovací mechanizmus. Nadvihnite / potiahnite rukoväť, až kým nebudete počuť kliknutie, to znamená, že vozík je otvorený.
2. Montáž a demontáž zadného kolesa: Odstráňte zaisťovací kolík a rozpietku nad osou zadného kolesa a potom do nej namontujte zadné kolesá. Zdvihnite rúru kolesa a vložte nápravu zadného kolesa do rúry, kým pružinový kus nezablokuje nápravu zadného kolesa. Demontáž zadného kolesa: Stlačte tlačidlo a potiahnite potrubie z otvoru v kolese.
3. Zostavenie a demontáž predného kolesa: V súlade s rotáciou namontujte predné koleso do potrubia, až kým nezaznie zvukový signál, potom potiahnite koleso v opačnom smere, aby ste sa uistili, že je predné koleso správne namontované. Inak sa vozík nedá použiť. Zámok predného kolesa: Otočte predné koleso v správnom smere, stlačte blokovací kľúč.
- Demontáž predného kolesa: Zdvihnite prednú elektrickú trubicu a stlačte tlačidlo rýchleho uvoľnenia.
4. Montáž bezpečnostnej dosky: Zatláčte bezpečnostnú dosku do príslušných plastových úchytiak na vozíku, až kým nebudete počuť kliknutie, ktoré ukazuje, že je na svojom mieste.
- Odinštalovanie: Stlačte uvoľňovacie tlačidlo na oboch stranách, medzitým ho potiahnite a vyberte.
5. Montáž a používanie tieňa: Zatláčte blokovací mechanizmus tieňa do otvoru rámu, až kým nebudete počuť kliknutie, čo znamená, že odtieň je správne nainštalovaný. Potom odtieň pevne pritiahnite k vozíku a vytiahnite krídlo, až kým nebude úplne vysunutý. Nastavenie: Gombík úplne zatlačte v smere šípky A - markíza sa otvorí. Úplne potiahnite gombík v smere šípky B - odtieň sa zatvára.
6. Nastavte rukoväť, opierku na nohy a operadlo. Nastavenie rukoväte: Stlačte tlačidlá na oboch stranách a medzitým nastavte uhol polohy rukoväte. Nastavenie opierky pre nohy: Opierka pre nohy sa dá nastaviť v dvoch polohách. Vytiahnite opierku na nohy tak, aby sa železná podložka zasunula do otvoru, ktorý sa používa pri sedení dieťaťa. Naopak, vytiahnite držiak bránky, až kým sa železná podpera nevysunie zo štrbiny, ktorá sa používa, keď dieťa leží. Operadlo sa dá zodpovedajúcim spôsobom nastaviť zaistením alebo uvoľnením operadla stlačením stredného tlačidla na nastavenie uhla operadla.
7. Použitie brzd. Zošliapnite brzdou, až kým brzdy nebudú úplne zabrzdené a potom sa vozík nezastaví. Pre uvoľnenie potiahnite brzdou smerom nahor - vozík je možné znova posúvať. Výstraha: Vozík musí byť so zapnutou brzdou, keď je v pokoji, aby sa zabezpečilo, že sa nemôže pohybovať.
8. Nosenie bezpečnostného pásu: Jeho dĺžku je možné nastaviť podľa tela dieťaťa.
9. Sklopenie kočíka: Zložte odtieň. Zatláčte druhý zámok nadol a vytiahnite sklopnú rukoväť na oboch stranách tieňa. Po zložení utiahnite zámok.

III. SUPPORT

1. Skontrolujte a udržiajte vozík v dobrom stave, aby ste predišli poškodeniu.
2. Čalúnenie sa nedá umyť pri čistení štetcom alebo handrou. Na čistenie ostatných častí použite mydlo alebo neutrálne saponáty.
3. Po použití neponechávajte na priamom slnečnom svetle ani na vlhkých miestach.
4. Pravidelne kontrolujte, či sú skrutky uvoľnené, či nie sú poškodené alebo či nie je uvoľnený závit na čalúnení. Vymeňte všetky poškodené diely.
5. Vždy sa riadte pokynmi, aby ste predišli zbytočným škodám.

FIGYELMEZTETÉSEK

- Soha ne hagyja gyermekét felügyelet nélkül, még a legrövidebb ideig sem.
- Tartsa távol a toloszékét tűztől.
- A fulladás elkerülése érdekében tartson távol minden műanyag burkolatot vagy táskát gyermekétől.
- A fogantyúhoz rögzített teher befolyásolja a toloszék stabilitását.
- Használat előtt ellenőrizze, hogy minden reteszelő eszköz be van-e kapcsolva.
- Vegye ki gyermekét és hajtsa össze a toloszékét, amikor felmászik vagy leszáll a lépcsőn vagy a mozgólépcsőn. A toloszék sík úton, akadályok nélkül használható.
- Ne engedje, hogy a gyermekokocsiban ülő gyermek játsszon a figyelmeztető készülék, a fűtőberendezés vagy a tűzhely közelében.
- A toloszék maximális terhelése 15 kg, a toloszék 6-36 hónapos gyermekeknek szól, és 6 hónaposnál fiatalabb gyermekek számára nem alkalmas.
- A gyermeket mindig be kell vonni.
- A toloszék hordozásakor ne tegye a gyermeket befelé.

I. RÉSZEK

1. Fogantyú; 2. lombkorona; 3. lökhárító; 4. elülső öv; 5. Lábszíj; 6. Lábtartó; 7. első kerék; 8. A lombkorona csatja
9. Fogantyú beállító gomb; 10. Kosár táska; 11. Összecsukható csat; 12. Lökhárító beállító gomb; 13. lengéscsillapító; 14. Szünet;
15. Termékkerék

II. HASZNÁLATI MÓDSZER

1. Nyitás és telepítés. Vegye ki a toloszékét, oldja ki a horgot

Emelje fel / húzza fel a kormánykart, és amikor meghallja a „kattanás” hangot, a toloszék kinyílik.

2. A hátsó kerék felszerelése és eltávolítása: Vegye le a rögzítőcsapot és a távtartót a tömbkerék tengelyéről, majd helyezze bele a hátsó kerekeket. És tedd a blokkot. Emelje fel a kerék lábcsovet, helyezze be a hátsó kerék tengelyét a kerék láb csőbe, amíg a rugódarab rögzíti a hátsó kerék tengelyét. A hátsó kerék eltávolítása: Nyomja meg a rugódarabot, és emelje fel a kerék lábcsovet.

3. Az első kerék beszerelése és leszerelése: A forgásnak megfelelően állítsa össze az első kereket az első kerék csőjével, amíg a "kattanás" hangot nem hallja, majd húzza a kereket az ellenkező irányba, hogy megbizonyosodjon arról, hogy az első kerék rögzítve van-e., különben az elemek nem használhatók. Az első kerék rögzítése: Forgassa el az első kereket a megfelelő helyre, nyomja meg a rögzítő gombot.

Az első kerék eltávolítása: Emelje fel az első lábcsovet, majd nyomja meg a gyorskioldó elemet.

4. A lökhárító felszerelése: Nyomja be a lökhárítót a toloszék műanyag tartójába, amíg a kattanás hangot nem hallja, jelezve, hogy a lökhárító a helyén van. Leszerelés: Mindkét kezével nyomja meg a lökhárító belső kioldó gombját, közben húzza ki és vegye le a lökhárítót.

5. Telepítés és a lombkorona használata: Nyomja meg a lombkorong csatját a keret lyukán, amíg a „kattanás” hangot nem hallja, jelezve, hogy a lombkorona a helyén van. Ezután szorosan ragasszuk a korlátot a toloszékkel, és húzzuk laposan a farkát. Beállítás: Nyomja meg a gombot az A nyílra a végéhez vezető irányának megfelelően, a baldachin kinyílik. Húzza a gombot a B nyíl irányának megfelelő végig, a lombkorona bezáródik.

6. A fogantyú, a lábtartó és a háttámla beállítása és használata.

A fogantyú beállítása: Nyomja meg a gombot hüvelykujjával, ezzel közben szabadon állítsa be a fogantyú szögét

A lábtartó ennek megfelelően 2 pozícióval állítható. Húzza felfelé a lábtámaszt, amíg a támasztó vas becsúszik a nyílásba, amely a csecsemő számára lapos. Éppen ellenkezőleg, húzza fel a lábtámaszt, amíg a támasztó vas ki nem csúszik a résből, amely a csecsemő fekküldésére szolgál.

A háttámla ennek megfelelően beállítható, rögzítse vagy lazítsa meg a háttámla övét, miközben megnyomja a középű gombot a háttámla szögének beállításához.

7. Fék utasítások. Nyomja le a féket, amíg a fékblokk teljesen bekattan a fékberendezésbe, majd a toloszék leáll. Éppen ellenkezőleg, húzza felfelé a féket, a toloszékét, mint amennyit el lehet mozgatni.

Figyelem: A toloszékét le kell állítani nyugalmi állapotban, annak biztosítása érdekében, hogy ne mozdulhasson el.

8. A biztonsági öv használata: A biztonsági öv hosszát a baba testétől függően lehet beállítani.

9. A babakocsi összecsukása: Hajtsa le a korlátot. Nyomja le a második zárat, húzza fel az előlap két oldalán lévő összecsukható fogantyút. Hajtogatás után csatolja a reteszelő csapot.

ΠΡΟΕΙΔΟΠΟΙΗΣΕΙΣ

- Ποτέ μην αφήνετε το παιδί σας χωρίς επίτηρηση, ακόμη και για το συντομότερο χρονικό διάστημα.
- Κρατήστε το καρτσάκι μακριά από τη φωτιά.
- Για να αποφύγετε την ασφυξία, κρατήστε πλαστικά καλύμματα ή σακούλες μακριά από το παιδί σας.
- Κάθε φορτίο που συνδέεται με τη λαβή επηρεάζει τη σταθερότητα του καρτσακιού.
- Βεβαιωθείτε ότι όλες οι διατάξεις ασφαλείας είναι ενεργοποιημένες πριν τη χρήση τους.
- Αφαιρέστε το παιδί σας και διπλώστε το καρτσάκι όταν ανεβαίνετε ή κατεβαίνετε σκάλες ή κυλιόμενες σκάλες. Το καρτσάκι είναι σχεδιασμένο για χρήση σε επίπεδο δρόμο χωρίς οδοφράγματα.
- Μην αφήνετε το παιδί που κάθεται μέσα στο καρτσάκι να παίζει κοντά στην προειδοποιητική συσκευή ή τις συσκευές θέρμανσης ή τη σόμπα.
- Το μέγιστο φορτίο του καρτσακιού είναι 15KGS. Το καρτσάκι προορίζεται για ένα παιδί ηλικίας από 6 έως 36 μηνών και ακατάλληλο για παιδιά ηλικίας κάτω των 6 μηνών.
- Το παιδί πρέπει να χρησιμοποιείται συνεχώς.
- Όταν μεταφέρετε το καρτσάκι, μην βάζετε το παιδί στο εσωτερικό του.

I. ΑΝΤΑΛΛΑΚΤΙΚΑ

1. Χειροπέδα. 2. Κάλυψη. 3. Προφυλακτήρας. 4. Μπροστινός μάντας. 5. Ζώνη ποδιών. 6. Υποστήριξη ποδιών. 7. Μπροστινός τροχός. 8. Αγκώνας με κουκούλα
9. Κουμπιό ρύθμισης χειρολαβής. 10. Στάνα καλαθιού. 11. Διπλώστε την πόρπη. 12. Κουμπιό ρύθμισης προφυλακτήρα. 13. Αμορτισέρ. 14. Διάλειμμα.
15. Επιστροφή

II. ΜΕΘΟΔΟΣ ΧΡΗΣΗΣ

1. Ανοίξτε και εγκαταστήστε. Βγάλτε την καρτσάκι, ξεκλειδώστε το γάντζο
Ανασηκώστε / τραβήξτε προς τα πάνω τη μπάρα χειρισμού και όταν ακούτε τον ήχο "κλικ", ανοίγει η καρτσάκι.
2. Εγκατάσταση και απεγκατάσταση του πίσω τροχού: Βγάλτε τον πείρο μπλοκ και το διαχωριστικό προς τα κάτω από τον άξονα τροχού μπλοκαρίσματος, στη συνέχεια τοποθετήστε τους πίσω τροχούς σε αυτό. Και βάλτε το μπλοκ. Ανασηκώστε τον σωλήνα του ποδιού του τροχού, τοποθετήστε τον άξονα του πίσω τροχού στο σωλήνα του ποδιού του τροχού έως ότου ο ελατηριωτό τμήμα ασφαλίσει τον άξονα του πίσω τροχού. Αφαίρεση του αντικειμένου του πίσω τροχού: Πιέστε το ελατηριωτό κομμάτι και σηκώστε το σωλήνα ποδιού προς τα πάνω.
3. Εγκατάσταση και αποσυρμαζοποίηση του μπροστινού τροχού: Αντιστοίχως στην περιστροφή βάλτε μαζί τον μπροστινό τροχό με τον σωλήνα του μπροστινού τροχού μέχρι να ακούσετε τον ήχο "κλικ" και στη συνέχεια τραβήξτε τον τροχό προς την αντίθετη κατεύθυνση για να βεβαιωθείτε ότι ο μπροστινός τροχός είναι κλειδωμένος, διαφορετικά τα στοιχεία δεν μπορούν να χρησιμοποιηθούν. Στερέωση του μπροστινού τροχού: Περιστρέψτε τον εμπρόσθιο τροχό στη σωστή θέση, πατήστε το πλήκτρο στερέωσης.
4. Εγκατάσταση του μπροστινού τροχού: Σηκώστε το σωλήνα του μπροστινού ποδιού και, στη συνέχεια, πιέστε το στοιχείο γρήγορης απελευθέρωσης.
4. Εγκατάσταση του προφυλακτήρα: Πιέστε τον προφυλακτήρα στην πλαστική υποδοχή του καρτσακιού μέχρι να ακούσετε τον ήχο "κλικ", δείχνοντας ότι ο προφυλακτήρας έχει τοποθετηθεί στη θέση του. Απεγκατάσταση: Πατήστε το εσωτερικό κουμπιό απελευθέρωσης του προφυλακτήρα με τα δύο χέρια, εν τω μεταξύ τραβήξτε έξω και αφαιρέστε τον προφυλακτήρα.
5. Εγκατάσταση και χρήση του θόλου: Πιέστε την πόρπη της τέντας στην οπή του παισιού μέχρι να ακούσετε τον ήχο "κλικ", δείχνοντας ότι ο θόλος έχει τοποθετηθεί στη θέση του. Στη συνέχεια, κολλήστε το θόλο με την καρτσάκι σταθερά και τραβήξτε την ουρά επίπεδη. Ρύθμιση: Πατήστε το κουμπιό σύμφωνα με την κατεύθυνση του βέλους Α μέχρι το τέλος, ανοίγει το τέντα. Τραβήξτε το κουμπιό σύμφωνα με την κατεύθυνση του βέλους Β στο τέλος, κλείσει το κουμπιό.
6. Ρύθμιση και χρήση λαβής, υποπόδια και πλάτης.
Ρύθμιση λαβής: Πατήστε το κουμπιό με τους αντίχειρες, εν τω μεταξύ ρυθμίστε τη γωνία της λαβής ελεύθερα
Το footrest μπορεί να ρυθμιστεί ανάλογα με την περίπτωση 2. Τραβήξτε προς τα πάνω το στήριγμα ποδιών μέχρι ο σίδηρο στήριξης να ολισθήσει στην εγκοπή, η οποία είναι επίπεδη για μια ώρα. Αντίθετα, τραβήξτε προς τα πάνω το στήριγμα ποδιών μέχρι ο σίδηρο στήριξης να βγει έξω από την υποδοχή, η οποία είναι για τη στήριξη του μωρού.
Η πλάτη μπορεί να προσαρμοστεί αναλόγως, να στερεωθεί ή να χαλαρωθεί ο μάντας καθίσματος ενώ πιέζετε το μεσαίο κουμπιό για να ρυθμίσετε τη γωνία του ερεισινώτου.
7. Οδηγίες πέδησης. Πιέστε το φρένο μέχρι το μπλοκ φρένου να μπλοκάρει πλήρως στο γρανάζι φρένων και στη συνέχεια να σταματήσει η καρτσάκι. Αντίθετα, τραβήξτε το φρένο προς τα πάνω, καρτσάκι από ό, τι μπορεί να μετακινηθεί.
Προσοχή: Το καρτσάκι πρέπει να σταματάει όταν βρίσκεται σε ηρεμία, ώστε να μην μπορεί να μετακινηθεί.
8. Χρήση της ζώνης ασφαλείας: Το μήκος της ζώνης ασφαλείας μπορεί να ρυθμιστεί ανάλογα με το σώμα του μωρού.
9. Αναδιπλώση του καρτσακιού: Διπλώστε το θόλο. Πιέστε προς τα κάτω τη δεύτερη κλειδαριά, τραβήξτε προς τα πάνω τη λαβή αναδιπλώσεως στις δύο πλευρές του θόλου. Αφού αναδιπλώσετε, αγκιστρώστε τον κορμό της κλειδαριάς.

III. ΣΥΝΤΗΡΗΣΗ

1. Ελέγξτε και φυλάξτε συχνά το καρτσάκι για να αποφύγετε τυχαίες βλάβες.
2. Το κάλυμμα του υφάσματος δεν μπορεί να βυθιστεί, όταν το καθαρίζετε, χρησιμοποιήστε βούρτσα ή πανί. Για τον καθαρισμό άλλων εξαρτημάτων, χρησιμοποιήστε σαπουνί ή ουδέτερα απορρυπαντικά.
3. Μην αφήνετε σε άμεση ηλιακή ακτινοβολία ή σε υγρούς χώρους μετά τη χρήση.
4. Ελέγχετε σε τακτά χρονικά διαστήματα αν η βίδα είναι χαλαρή, τα μέρη έχουν υποστεί ζημιά ή έχουν ραμμένα στα μέρη του υφάσματος. Αντικαταστήστε τυχόν κατεστραμμένα εξαρτήματα χωρίς καθυστέρηση.
5. Ακολουθήστε πάντα τις οδηγίες για να αποφύγετε τυχόν περιττές ζημιές.

UYARILAR

- Çocuğunuzu asla en kısa zamanda bile gözetimsiz bırakmayın.
- Bebek arabasını ateşten uzak tutun.
- Boğulmayı önlemek için, plastik kaplamaları veya torbaları çocuğunuzdan uzak tutun.
- Tutamağa bağlanan herhangi bir yük, pusetin dengesini etkiler.
- Kullanmadan önce tüm kilitleme cihazlarının takılı olduğundan emin olun.
- Çocuğunuzu çikarın ve merdivenlerden veya yürüyen merdivenlerden inerken veya inerken bebek arabasını katlayın. Puset, barikatsız düz yolda kullanılmak üzere tasarlanmıştır.
- Bebek arabasının içinde oturan çocuğun uyarı aparatının veya ısıtma cihazlarının veya sobanın yanında oynamasına izin vermeyin.
- Bebek arabasının maksimum yükü 15KGS, Bebek arabası 6 ila 36 aylık bir çocuk için tasarlanmıştır ve 6 aylıktan küçük bir çocuk için uygun değildir.
- Çocuk her zaman kullanılmalıdır.
- Bebek arabasını taşıırken çocuğu içeri sokmayın.

I. PARÇALAR

1. Kulp; 2. Gölgelek; 3. Tampon; 4. Ön kayış; 5. Ayak kemeri; 6. Ayak desteği; 7. Ön tekerlek; 8. gölgelek toka
9. Kolu ayar düğmesi; 10. Sepet çantası; 11. toka katlayın; 12. Tampon ayar düğmesi; 13. Amortisör; 14. Mola; 15. arka tekerlek

II. KULLANIM METODU

1. açma ve yükleme. Puseti çıkarın, kancayı açın
Gidonu yukarı kaldırın / yukarı çekin ve "klik" sesini duyduğunuzda puset açılır.
2. Arka tekerleğin takılması ve çıkarılması: Blok pimini ve ara parçasını blok tekerlek aksından indirin, ardından arka tekerlekleri takın. Ve bloğu tak. Tekerlek ayak borusunu kaldırın, yay parçası arka tekerlek aksını kilitleyene kadar arka tekerlek aksını tekerlek ayak borusuna yerleştirin. Arka tekerlek parçasının çıkarılması: Yay parçasına bastırın ve tekerlek ayak borusunu yukarı kaldırın.
3. Ön tekerleğin takılması ve çıkarılması: Dönüşe karşılık olarak, "klik" sesini duyana kadar ön tekerleği ön tekerlek borusu ile bir araya getirin, ardından ön tekerleğin kilitletiğinden emin olmak için tekerleği ters yöne çekin , aksi takdirde öğeler kullanılamaz. Ön tekerleğin sabitlenmesi: Ön tekerleği doğru yere döndürün, sabitleyici tuşuna basın.
Ön tekerleğin sökülmesi: Ön ayak borusunu kaldırın, sonra hızlı bırakma parçasına basın.
4. Tamponun montajı: Tamponun yerine oturduğunu gösteren "klik" sesini duyana kadar tamponu pusetin plastik yuvasına bastırın. Çıkarma: Tamponun iç serbest bırakma düğmesine iki elinizle basın, bu arada tamponu dışarı çekin ve çıkarın.
5. Kanopiye kurma ve kullanma: Kanopinin yerine takıldığını gösteren "klik" sesini duyana kadar çerçevenin deliğine kanopi tokasına bastırın. Ardından kanopiye puset ile sıkıca yapıştırın ve kuyruğu düz bir şekilde çekin. Ayarlama: Sona kadar A ok yönüne göre düğmeye basın, kanopi açılır. Düğmeyi B okunun sonuna kadar çekin, kanopi kapanır.
6. Kol, ayak dayaması ve sırtlığın ayarlanması ve kullanımı.
Sapın ayarlanması: Başparmak ile düğmeye basın, bu arada sap açısını serbestçe ayarlayın
Ayak dayama yeri buna göre 2 konumlu ayarlanabilir. Destek demiri bebeğin düz olması için yuvaya girene kadar ayaklığı yukarı çekin. Aksine, destek demirleri bebeğin uzanması için olan yuvadan dışarı çıkıncaya kadar ayak desteğini yukarı çekin.
Sırtlık buna göre ayarlanabilir, sırtlık açısını ayarlamak için orta düğmeye basarken sırtlık kemerini takın veya gevşetin.
7. Fren talimatı. Fren bloğu fren dişlisine tamamen oturana kadar itme düğmesine basın, ardından puset durur. Aksine, freni yukarı doğru itin, puset hareket ettirilenden daha fazla.
- Dikkat: Hareket ettirilemediğinden emin olmak için, dinlenme sırasında puset durdurulmalıdır.
8. Emniyet kemerinin kullanımı: Emniyet kemerinin uzunluğu bebeğin vücuduna göre ayarlanabilir.
9. Puseti katlama: Kanopiye katlayın. İkinci kilidi aşağı bastırın, kanopinin iki yanındaki katlama kolunu yukarı çekin. Katlandıktan sonra kilit kancasını tokalayın.

III. BAKIM

1. Yanlışlıkla oluşabilecek hasarları önlemek için puseti sık sık kontrol edin ve bakımını yapın.
2. kumaş kapak daldırma olamaz, temizlediğinizde, fırça veya bez kullanın lütfen. Diğer parçaları temizlemek için lütfen sabun veya nötr deterjan kullanın.
3. Lütfen kullanımdan sonra doğrudan güneş ışığında veya ıslak yerlerde bırakmayın.
4. Vidanın gevşek, parçalarını hasarlı veya kumaş parçalarında dikiş olup olmadığını düzenli olarak kontrol edin. Lütfen hasarlı parçaları gecikmeden değiştirin.
5. Gereksiz hasarları önlemek için her zaman talimatları izleyin.

تحذيرات

- لا تترك طفلك دون مراقبة ، حتى لأقصر وقت.
- حافظ على كرسي الدفع بعيدًا عن النار .
- لتجنب الاختناق ، احتفظ بأي أغطية أو أكياس بلاستيكية بعيدًا عن طفلك .
- أي حمل متصل بالمقبض يؤثر على ثبات كرسي الدفع.
- تأكد من أن جميع أجهزة القفل مشغولة قبل استخدامها.
- أخرج طفلك واطوي الكرسي المتحرك عندما تصعد أو تنزل السلالم أو السلالم المتحركة. تم تصميم الكرسي المتحرك ليتم استخدامه على الطريق المسطح بدون حواجز طرق.
- لا تدع الطفل يجلس داخل كرسي الدفع بلعب بالقرب من جهاز الإنذار أو أجهزة التذنب أو الموقد.
- الحمولة القصوى لكرسي الدفع هو ١٥ كجم ، الكرسي الدفعي مخصص لطفل واحد يتراوح عمره بين ٦ إلى ٣٦ شهرًا ، وغير مناسب لطفل عمره أقل من ٦ أشهر .
- يجب تسخير الطفل في جميع الأوقات.
- عند حمل الكرسي المحمول ، لا تضع الطفل في الداخل.

أولاً أجزاء

١. مقبض ؛ ٢. المظلة ٣. الوفير . ٤. الحزام الأمامي. ٥. حزام القدم ؛ ٦. بقية القدم. ٧. العجلة الأمامية. ٨. المظلة مشبك
٩. مقبض ضبط زر. ١٠. حقيبة سلة ؛ ١١. أضعاف مشبك. ١٢. الوفير ضبط زر. ١٣. امتصاص الصدمات. ١٤. استراحة ١٥. عجلة الظهر

طريقة الاستعمال III

١. فتح وتثبيت أخرج الكرسي المتحرك ، وفتح الخطاف ارفع / اسحب شريط المقبض لأعلى وعند سماع صوت "النقر" ، يتم فتح كرسي الدفع.
٢. تثبيت وإلغاء تثبيت العجلة الخلفية: خذ دبوس القفل والمفصل لأسفل من محور العجلة ، ثم ركب العجلات الخلفية فيه. وضعت على الكتلة. ارفع أنبوب قدم العجلة ، وأدخل محور العجلة الخلفية في أنبوب القدم العجلة حتى تغلق قطعة الزنبرك محور العجلة الخلفية. إلغاء تثبيت عنصر العجلة الخلفية: اضغط على قطعة الزنبرك و ارفع أنبوب قدم العجلة لأعلى.
٣. تثبيت وإلغاء تثبيت العجلة الأمامية: المقابلة للدوران ، صنع العجلة الأمامية مع أنبوب العجلة الأمامية حتى تسمع صوت "النقر" ، ثم اسحب العجلة إلى الاتجاه المعاكس للتأكد من قفل العجلة الأمامية ، وإلا لا يمكن استخدام العناصر. إصلاح العجلة الأمامية: تدوير العجلة الأمامية إلى المكان الصحيح ، اضغط على مفتاح المثبت.
٤. إلغاء تثبيت العجلة الأمامية: ارفع أنبوب القدم الأمامي ، ثم اضغط على عنصر التحرير السريع.
٥. تثبيت المصدر: اضغط على المصدر في المسند البلاستيكي لكرسي الدفع إلى أن تسمع صوت "النقر" ، مشيرًا إلى أنه تم تثبيت المصدر في مكانه. إلغاء التثبيت: اضغط على زر تحرير داخلي من الوفير بكتلة يديه ، وفي الوقت نفسه اسحب للخارج وألغ المصدر.
٥. تركيب واستخدام المظلة: اضغط على مشبك المظلة الموجود في فتحة الإطار حتى تسمع صوت "النقر" ، مع الإشارة إلى أنه تم تثبيت المظلة في مكانها. ثم التمسك بالمظلة مع كرسي الدفع بإحكام واسحب الذيل بشكل مسطح. الضبط: اضغط على الزر وفقًا لاتجاه إلى النهاية ، يتم إغلاق المظلة. B إلى النهاية ، تفتح المظلة. اسحب الزر وفقًا لاتجاه السهم A السهم
٦. ضبط واستخدام المقبض ومسند القدمين ومسند الظهر. ضبط المقبض: اضغط على الزر باستخدام الإبهام ، وفي نفس الوقت اضبط زاوية المقبض بحرية يمكن ضبط مسند القدمين مع الوضع المزدوج وفقًا لذلك. اسحب مسند القدم لأعلى حتى ينزلق حديد الدعم في الفتحة ، المخصصة للطفل المسطح. على العكس من ذلك ، اسحب مسند القدمين حتى ينزلق حديد الدعم للخارج من الفتحة ، وهو مخصص لحمل الطفل. يمكن ضبط مسند الظهر وفقًا لذلك ، أو ربط أو تخفيف حزام مسند الظهر أثناء الضغط على الزر الأوسط لضبط زاوية مسند الظهر.
٧. تعليمات الفرامل. قم بضغط الفرامل حتى تنفر كتلة الفرامل في ترس الفرامل تمامًا ، ثم يتم إيقاف كرسي الدفع. على العكس من ذلك ، اسحب المكبح لأعلى ، وكرسي الدفع مما يمكن تحريكه.
٨. تثبيت: يجب إيقاف الكرسي المتحرك أثناء الراحة لضمان عدم تحريكه.
٨. استخدام حزام الأمان: يمكن تعديل طول حزام الأمان وفقًا لجسم الطفل.
٩. للطي عربة: أضعاف المظلة. اضغط لأسفل القفل الثاني ، اسحب المقبض القابل للطي لأعلى على جانبي المظلة. بعد الطي ، قم بإبزيم قفل القفل.



إعمال صيانة III

١. يرجى التحقق من كرسي الدفع والحفاظ عليه كثيرًا لتجنب الأضرار العرضية.
٢. لا يمكن غمس غطاء القماش ، عند تنظيفه ، يرجى استخدام فرشاة أو قطعة قماش. لتنظيف الأجزاء الأخرى ، يرجى استخدام الصابون أو المنظفات المحايدة.
٣. من فضلك لا تترك تحت أشعة الشمس المباشرة أو في أماكن رطبة بعد الاستخدام.
٤. تحقق بشكل منظم مما إذا كان البرغي رخوًا أم أن الأجزاء تالفة أو توجد خيوط على أجزاء القماش. يرجى استبدال أي أجزاء التالفة دون أي تأخير.
٥. اتبع دائمًا التعليمات من أجل تجنب أي ضرر غير ضروري.



kikka boo

KIKKA BOO Bulgaria
Vasil Levski 121
Plovdiv, Bulgaria
office@kikkaboo.com

 Kikkaboo (Bulgaria)
 kikkabooworld

KIKKA BOO Spain
Calle Sos Del Rey Catolico, 16, 7C
Granada, Spain
office@kikkaboo.com

 Kikkaboo Spain
 kikkaboospain

www.kikkaboo.com