

Primo®

ΟΔΗΓΙΕΣ ΧΡΗΣΗΣ USE INSTRUCTIONS



ΗΛΕΚΤΡΙΚΟ ΦΟΥΡΝΑΚΙ ΜΕ ΚΕΡΑΜΙΚΕΣ ΕΣΤΙΕΣ ELECTRIC MIDI OVEN WITH CERAMIC HOT PLATES

Μοντέλο / Model : PREO-40387
220-240V~50/60Hz – 3300W

Παρακαλούμε διαβάστε προσεκτικά όλες τις οδηγίες χρήσης πριν τη χρήση της συσκευής και φυλάξτε τις για πιθανή μελλοντική χρήση.

Please read all instructions carefully before using the product and keep it for possible future reference.

ΣΗΜΑΝΤΙΚΕΣ ΟΔΗΓΙΕΣ ΓΙΑ ΤΗΝ ΑΣΦΑΛΕΙΑ ΣΑΣ

1. Διαβάστε προσεκτικά όλες τις οδηγίες πριν χρησιμοποιήσετε το προϊόν και κρατήστε τις για πιθανή μελλοντική χρήση. Σε περίπτωση που δώσετε τη συσκευή σας σε άλλο χρήστη, παρακαλούμε δώστε μαζί και αυτό το εγχειρίδιο οδηγιών χρήσεως.
2. Πριν συνδέσετε τη συσκευή με την πρίζα παροχής ηλεκτρικού ρεύματος, βεβαιωθείτε ότι τα στοιχεία της τάσης της τα οποία αναγράφονται στην ετικέτα τεχνικών χαρακτηριστικών της συσκευής αντιστοιχούν με τα στοιχεία τάσης της οικίας σας. Αν όχι, μην χρησιμοποιήσετε τη συσκευή αλλά απευθυνθείτε σε ένα εξουσιοδοτημένο κέντρο σέρβις για να σας καθοδηγήσουν. Οποιοδήποτε λάθος κατά τη σύνδεση της συσκευής με το ηλεκτρικό ρεύμα μπορεί να προκαλέσει ανεπανόρθωτη βλάβη στη συσκευή σας η οποία δεν καλύπτεται από την εγγύηση.
3. **ΠΡΟΣΟΧΗ!: Η θερμοκρασία σε διάφορες προσβάσιμες επιφάνειες της συσκευής μπορεί να φτάσει σε πολύ υψηλά επίπεδα κατά τη διάρκεια της λειτουργίας. Μην αγγίζετε τις ζεστές επιφάνειες της συσκευής. Αγγίζετε μόνο την χειρολαβή και τους διακόπτες της.**
4. **Μην αγγίζετε ποτέ τα εσωτερικά μέρη και τα εξαρτήματα της συσκευής ή τις κεραμικές εστίες της όταν αυτή βρίσκεται σε λειτουργία ή αν δεν έχουν κρυώσει τελείως μετά το πέρας της χρήσης. Υπάρχει κίνδυνος εγκαύματος!**
5. **Προς αποφυγή πυρκαγιάς, ηλεκτροπληξίας και πιθανού τραυματισμού του χρήστη, ΜΗΝ βυθίζετε ποτέ κανένα μέρος της συσκευής ή το καλώδιο ή το φινις της μέσα σε νερό ή σε οποιοδήποτε άλλο υγρό.**
6. **Σε περίπτωση που η συσκευή σας βραχεί, αποσυνδέστε την αμέσως από την πρίζα παροχής ηλεκτρικού ρεύματος.**
7. Αποσυνδέετε τη συσκευή από το ρεύμα όταν δεν την χρησιμοποιείτε και πριν τον καθαρισμό της.
8. Αφήστε τη συσκευή να κρυώσει τελείως πριν:
 - τοποθετήσετε ή απομακρύνετε εξαρτήματά της.
 - τον καθαρισμό ή την αποθήκευσή της.
9. Μην λειτουργείτε τη συσκευή αν παρουσιάζει βλάβη το καλώδιο ή το φινις της ή η συσκευή παρουσιάζει κάποια βλάβη, ή έχει πέσει κάτω ή μέσα σε νερό ή έχει φθαρεί με οποιοδήποτε τρόπο.
10. Για την δική σας ασφάλεια, ελέγχετε συχνά το καλώδιο και το φινις της συσκευής για τυχόν φθορές. Σε περίπτωση που το καλώδιο ή το φινις της συσκευής παρουσιάζουν φθορά, η αντικατάστασή τους θα πρέπει

να γίνει μόνο από τον κατασκευαστή ή από έμπειρο τεχνικό προσωπικό σε ένα από τα εξουσιοδοτημένα κέντρα Σέρβις, προς αποφυγή τυχόν βλαβών ή και πιθανού τραυματισμού του χρήστη.

11. Μην αφήνετε το καλώδιο της συσκευής να κρέμεται από τους πάγκους ή να έρχεται σε επαφή με ζεστές επιφάνειες.
12. Μην τοποθετείτε τη συσκευή κοντά ή πάνω σε πηγές θερμότητας όπως εστίες κουζίνας υγραερίου ή ηλεκτρικές, ή κοντά ή μέσα ή πάνω σε ηλεκτρικά φουρνάκια ή θερμαινόμενους φούρνους, ή φούρνους μικροκυμάτων.
13. Μην χρησιμοποιείτε τη συσκευή για άλλη χρήση πέραν αυτής για την οποία κατασκευάστηκε και περιγράφεται σε αυτό το εγχειρίδιο.
14. Μεγάλη ποσότητα φαγητού, πακέτα από αλουμίνιο ή μεταλλικά εργαλεία κουζίνας δεν θα πρέπει να εισέρχονται στην συσκευή καθώς μπορεί να προκληθεί φωτιά ή ηλεκτροπληξία.
15. Το φαγητό μπορεί να καεί, γι' αυτό μην τοποθετείτε τη συσκευή κοντά ή κάτω από κουρτίνες και άλλα εύφλεκτα υλικά – πάντοτε προσέχετε κατά την χρήση της συσκευής.
16. Η χρήση μη αυθεντικών ανταλλακτικών ή εξαρτημάτων που δεν συστήνονται από τον κατασκευαστή, μπορεί να προκαλέσει πυρκαγιά, ηλεκτροπληξία και πιθανό τραυματισμό του χρήστη.
17. Τοποθετήστε τη συσκευή πάνω σε μία επίπεδη και σταθερή επιφάνεια, ανθεκτική στη θερμότητα.
18. Απομακρύνετε με προσοχή το ψημένο φαγητό από τη συσκευή για να αποφύγετε τυχόν εγκαύματα και τραυματισμούς.
19. Η συσκευή αυτή δεν πρέπει να συνδέεται σε συσκευές προγραμματισμού μεταχρονολογημένης λειτουργίας ή σε συσκευές με σύστημα τηλεχειρισμού.
20. Προς αποφυγή υπερφόρτωσης του δικτύου, συνδέετε το φούρνο σας σε ξεχωριστή πρίζα παροχής ρεύματος στην οποία δεν θα συνδέετε και άλλες ηλεκτρικές συσκευές.
21. Για να αποσυνδέσετε τη συσκευή βγάλτε το φισ της από την πρίζα κρατώντας πάντοτε από το φισ και όχι τραβώντας από το καλώδιο.
22. Χρειάζεται προσεκτική επιτήρηση όταν η συσκευή αυτή χρησιμοποιείται παρουσία παιδιών ή ατόμων που αδυνατούν να τη χρησιμοποιήσουν σωστά.
23. **Η συσκευή μπορεί να χρησιμοποιείται από άτομα με μειωμένη φυσική, ή πνευματική ή ψυχική ικανότητα ή έλλειψη σχετικής εμπειρίας ή γνώσεων, ΜΟΝΟΝ ΕΦΟΣΟΝ ΕΠΙΤΗΡΟΥΝΤΑΙ Η ΑΝ ΤΟΥΣ ΕΧΟΥΝ ΔΟΘΕΙ ΣΑΦΕΙΣ ΟΔΗΓΙΕΣ ΓΙΑ ΤΗΝ ΟΡΘΗ ΚΑΙ ΑΣΦΑΛΗ ΧΡΗΣΗ ΤΗΣ ΣΥΣΚΕΥΗΣ ΑΠΟ ΕΝΑ ΕΝΗΛΙΚΟ ΑΤΟΜΟ ΤΟ**

ΟΠΟΙΟ ΕΙΝΑΙ ΥΠΕΥΘΥΝΟ ΓΙΑ ΤΗΝ ΑΣΦΑΛΕΙΑ ΤΟΥΣ ΚΑΙ ΜΟΝΟΝ ΕΦΟΣΟΝ ΚΑΤΑΛΑΒΑΙΝΟΥΝ ΠΛΗΡΩΣ ΤΟΥΣ ΚΙΝΔΥΝΟΥΣ ΠΟΥ ΜΠΟΡΕΙ ΝΑ ΠΡΟΚΥΨΟΥΝ ΑΠΟ ΤΗΝ ΕΣΦΑΛΜΕΝΗ ΧΡΗΣΗ ΤΗΣ ΣΥΣΚΕΥΗΣ.

24. **Η συσκευή αυτή δεν πρέπει να χρησιμοποιείται από παιδιά. Κρατήστε τη συσκευή και το καλώδιό της σε σημείο που δεν μπορούν να φτάσουν τα παιδιά.**
25. **Τα παιδιά δεν πρέπει να «παιζουν» με τη συσκευή.**
26. Μην αγγίζετε ποτέ τη συσκευή με βρεγμένα χέρια.
27. Μην χρησιμοποιείτε τη συσκευή σε εξωτερικούς χώρους και μην την εκθέτετε σε υγρασία ή στην ηλιακή ακτινοβολία.
28. Μπορεί να προκληθεί φωτιά αν η συσκευή σας είναι καλυμμένη ή ακουμπά εύφλεκτα υλικά όπως κουρτίνες, ταπετσαρίες, τοίχους και παρόμοια υλικά, όταν βρίσκεται σε λειτουργία. Μην αποθηκεύετε κανένα αντικείμενο στο πάνω μέρος του φούρνου σας όταν αυτός βρίσκεται σε λειτουργία.
29. Για να περιορίσετε τη θερμότητα η οποία εκλύεται κατά τη διάρκεια λειτουργίας της συσκευής, μην την τοποθετείτε απ' ευθείας κάτω από ντουλάπια και βεβαιωθείτε ότι υπάρχει αρκετός ελεύθερος χώρος γύρω της. Κατά τη λειτουργία της συσκευής φροντίστε ώστε να υπάρχει απόσταση τουλάχιστον 12 εκατοστών ελεύθερη από τις τρεις πλευρές της συσκευής (δύο πλαϊνές και πίσω) και αρκετός ελεύθερος χώρος στο επάνω μέρος της για το μαγείρεμα στις εστίες.
30. Χρειάζεται ιδιαίτερη προσοχή όταν μετακινείτε ένα σκεύος το οποίο περιέχει καυτό λάδι ή άλλα καυτά υγρά υλικά.
31. Μην καλύπτετε οποιοδήποτε μέρος της συσκευής με αλουμινόχαρτο. Κάτι τέτοιο θα μπορούσε να προκαλέσει υπερθέρμανση της συσκευής.
32. Να είστε ιδιαίτερα προσεκτικοί όταν απομακρύνετε τη σχάρα ή τα ταψιά φούρνου και όταν αδειάζετε το καυτό λίπος ή άλλα καυτά υγρά υλικά.
33. **Μην καθαρίζετε το εσωτερικό του φούρνου με συρμάτινα σφουγγάρια καθώς μπορεί να σπάσουν κομμάτια από τα σφουγγάρια και να ακουμπήσουν σε μεταλλικά μέρη της συσκευής, δημιουργώντας τον κίνδυνο πιθανής ηλεκτροπληξίας.**
34. Χρειάζεται ιδιαίτερη προσοχή όταν χρησιμοποιείτε δοχεία μαγειρέματος ή ψησίματος τα οποία δεν είναι κατασκευασμένα από μέταλλο ή πυρίμαχο γυαλί.
35. Βεβαιωθείτε ότι τίποτε δεν ακουμπά ή αγγίζει τις αντιστάσεις της συσκευής.

36. Μην τοποθετείτε μέσα στο φούρνο οποιοδήποτε από τα παρακάτω υλικά: χαρτόνι, πλαστικό, χαρτί ή άλλα παρόμοια υλικά.
37. Όταν δεν χρησιμοποιείτε τη συσκευή, μην αποθηκεύετε στο εσωτερικό της τίποτε άλλο παρά μόνο τα εξαρτήματα τα οποία συστήνονται από τον κατασκευαστή.
38. Να φοράτε πάντα προστατευτικά, θερμομονωτικά γάντια φούρνου όταν εισάγετε ή αφαιρείτε αντικείμενα από τον καυτό φούρνο.
39. **Ποτέ μην τοποθετείτε και μην αφήνετε άδεια σκεύη πάνω στις εστίες της συσκευής όταν αυτή είναι σε λειτουργία. Κάτι τέτοιο μπορεί να προκαλέσει βλάβη στη συσκευή σας και να αποτελέσει κίνδυνο για το χρήστη.**
40. Η συσκευή αυτή έχει διπλή υάλινη πόρτα ασφαλείας η οποία είναι κατασκευασμένη από σκληρυμμένο γυαλί. Το γυαλί αυτό είναι πιο ισχυρό από το σύννηθες γυαλί και πιο ανθεκτικό στα σπασίματα. Το σκληρυμμένο γυαλί όμως μπορεί να σπάσει στις γωνίες του. Αποφεύγετε να χαράσσετε ή να γρατζουνίζετε την επιφάνεια της πόρτας ή τις άκρες της.
41. **Αν η επιφάνεια της κεραμικής εστίας ραγίσει, απενεργοποιήστε αμέσως τη συσκευή σας και αποσυνδέστε την από το ρεύμα ώστε να αποφύγετε τον κίνδυνο ηλεκτροπληξίας. Μην ξαναχρησιμοποιήσετε τη συσκευή και πηγαίνετέ την στο εξουσιοδοτημένο κέντρο Σέρβις για επισκευή.**
42. Μην ακουμπάτε ποτέ πάνω στην ανοιχτή πόρτα της συσκευής σκεύη με φαγητό ή οτιδήποτε άλλο καθώς κάτι τέτοιο μπορεί να προκαλέσει ανεπανόρθωτη ζημιά στο μηχανισμό στήριξης της πόρτας.
43. Η συσκευή αυτή είναι **ΜΟΝΟ ΓΙΑ ΟΙΚΙΑΚΗ ΧΡΗΣΗ**.
44. Η συσκευή αυτή είναι κατασκευασμένη μόνο για οικιακή χρήση σε νοικοκυριά και οικιακή χρήση σε χώρους όπως:
- κουζίνες προσωπικού σε μικρές εταιρείες, καταστήματα ή άλλους χώρους εργασίας
 - εξοχικά σπίτια
 - από πελάτες σε ξενοδοχεία, μοτέλ και ανάλογου τύπου καταλύματα και πάντα για οικιακή χρήση μόνο
 - από πελάτες σε καταλύματα που προσφέρουν ύπνο και πρωινό που προετοιμάζεται από τους ίδιους.
45. **Το προϊόν αυτό ΔΕΝ ΕΙΝΑΙ ΚΑΤΑΣΚΕΥΑΣΜΕΝΟ ΓΙΑ ΕΜΠΟΡΙΚΗ Ή ΕΠΑΓΓΕΛΜΑΤΙΚΗ ΧΡΗΣΗ.**
46. **Φυλάξτε αυτές τις οδηγίες για πιθανή μελλοντική χρήση.**

ΚΑΤΑ ΤΗΝ ΠΡΩΤΗ ΧΡΗΣΗ

Πριν χρησιμοποιήσετε τη συσκευή σας για πρώτη φορά, παρακαλούμε ακολουθήστε αυστηρά τα παρακάτω:

1. Βγάλτε τη συσκευή σας από το κουτί της και απομακρύνετε όλα τα υλικά συσκευασίας.
 2. Διαβάστε προσεκτικά όλες τις οδηγίες που περιλαμβάνονται σε αυτό το εγχειρίδιο.
 3. Τοποθετήστε τη συσκευή σας πάνω σε μία επίπεδη οριζόντια επιφάνεια, ανθεκτική στη θερμότητα. Ελέγξτε όλα τα εξαρτήματά της συσκευής και βεβαιωθείτε ότι είναι σε καλή κατάσταση.
 4. Παρακαλούμε σημειώστε: Ο στρογγυλός διακόπτης λειτουργίας φούρνου και εστιών (14) και οι δύο στρογγυλοί διακόπτες ρύθμισης των δύο εστιών (10)+(12) της συσκευής πρέπει να βρίσκονται στη θέση "OFF" και η συσκευή να μην είναι συνδεδεμένη με το ρεύμα.
 5. Για τη σωστή λειτουργία της συσκευής θα πρέπει να έχετε διασφαλίσει ότι υπάρχει επαρκής κυκλοφορία αέρα γύρω από τη συσκευή. Αφήστε απόσταση τουλάχιστον 12 εκ. γύρω από τις τρεις πλευρές της συσκευής (τις δύο πλαϊνές και την πίσω πλευρά). Όσον αφορά την επάνω πλευρά της συσκευής στην οποία βρίσκονται οι δύο κεραμικές εστίες θα πρέπει να διασφαλίσετε ότι έχετε αρκετό χώρο για το μαγείρεμά σας. Σας συνιστούμε να μην τοποθετείτε τη συσκευή αυτή κάτω από ντουλάπια λόγω των μαγειρικών εστιών της. Είναι καλύτερα να έχετε το επάνω μέρος της συσκευής με τις εστίες ελεύθερο από οποιοδήποτε εμπόδιο και ακόμη καλύτερα να τοποθετήσετε τη συσκευή σας κάτω από απορροφητήρα. Όταν χρησιμοποιείτε τη συσκευή κάτω από απορροφητήρα βεβαιωθείτε ότι ακολουθείτε τις οδηγίες ασφαλείας του κατασκευαστή του απορροφητήρα όσον αφορά την απόσταση μεταξύ της συσκευής σας και του απορροφητήρα. Σας συνιστούμε να διπλασιάζετε αυτή την απόσταση για μεγαλύτερη δική σας ασφάλεια.
 6. Απομακρύνετε από τη συσκευή όλα τα εξαρτήματά της και πλύντε τα σε ζεστό νερό και υγρό απορρυπαντικό πιάτων με ένα μαλακό σφουγγάρι – τα ταψιά και η σχάρα φούρνου μπορούν να πλυθούν και στο πλυντήριο πιάτων.
 7. Σκουπίστε το εσωτερικό μέρος του φούρνου με ένα μαλακό καθαρό πανί.
 8. Στεγνώστε διεξοδικά όλα τα εξαρτήματα και επανατοποθετήστε τα απολύτως στεγνά και στη σωστή θέση τους μέσα στη συσκευή.
- Κατόπιν, συνδέστε το φούρνο σας στην πρίζα παροχής ηλεκτρικού ρεύματος και ο φούρνος σας είναι έτοιμος προς χρήση.

Αφού τοποθετήσετε όλα τα απαραίτητα εξαρτήματα στο φούρνο σας, σας συνιστούμε να τον δουλέψετε για περίπου 15 λεπτά στη μέγιστη θερμοκρασία και στη θέση πάνω-κάτω των αντιστάσεων  για να απομακρύνετε οποιαδήποτε εργοστασιακά υπολείμματα τα οποία μπορεί να έχουν παραμείνει στη συσκευή κατά τη διάρκεια της αρχικής συσκευασίας της. Επίσης με αυτό τον τρόπο, απομακρύνετε και κάθε ίχνος από τις οσμές που μπορεί να δημιουργηθούν κατά την πρώτη χρήση.

Παρακαλούμε σημειώστε: Κατά την πρώτη χρήση της συσκευής μπορεί να εκλύεται καπνός και να υπάρχει σχετική μυρωδιά (για περίπου 20 λεπτά). Αυτό είναι κάτι αναμενόμενο και απολύτως αβλαβές και οφείλεται στο «κάψιμο» της προστατευτικής ουσίας η οποία τοποθετείται πάνω στις αντιστάσεις της συσκευής κατά την εργοστασιακή παραγωγή της.

Μετά την πρώτη λειτουργία έναρξης του φούρνου σας, σβήστε το φούρνο σας (θέση OFF) και αφήστε τον να κρυώσει τελείως.

Προσοχή: το σώμα και το εσωτερικό του φούρνου μπορεί να είναι πολύ ζεστά μετά τη διαδικασία προθέρμανσης του φούρνου.

Σημείωση: Η συσκευή αυτή έχει μικρού μήκους καλώδιο παροχής ρεύματος ώστε να αποφευχθεί ο κίνδυνος να σκοντάψετε ή να μπερδευτείτε σε αυτό. Μπορείτε να χρησιμοποιήσετε μία προέκταση καλωδίου εφόσον είστε προσεκτικοί με τη χρήση της:

1. Η ονομαστική τάση της προέκτασης καλωδίου που θα χρησιμοποιήσετε θα πρέπει να είναι τουλάχιστον τόσο μεγάλη όσο αυτή που αναγράφεται στην ετικέτα χαρακτηριστικών της συσκευής σας.
2. Η προέκταση καλωδίου με το καλώδιο παροχής ρεύματος της συσκευής θα πρέπει να τοποθετηθούν με τέτοιο τρόπο ώστε να μην κρέμονται από την άκρη του πάγκου κινδυνεύοντας να τα τραβήξουν τα παιδιά ή να σκοντάψει κατά λάθος κάποιος επάνω τους. Βεβαιωθείτε επίσης ότι η προέκταση καλωδίου και το καλώδιο παροχής ρεύματος της συσκευής δεν ακουμπούν πάνω σε ζεστές επιφάνειες ή έρχονται σε επαφή με εστίες θερμότητας.

ΜΕΡΗ ΤΗΣ ΣΥΣΚΕΥΗΣ:

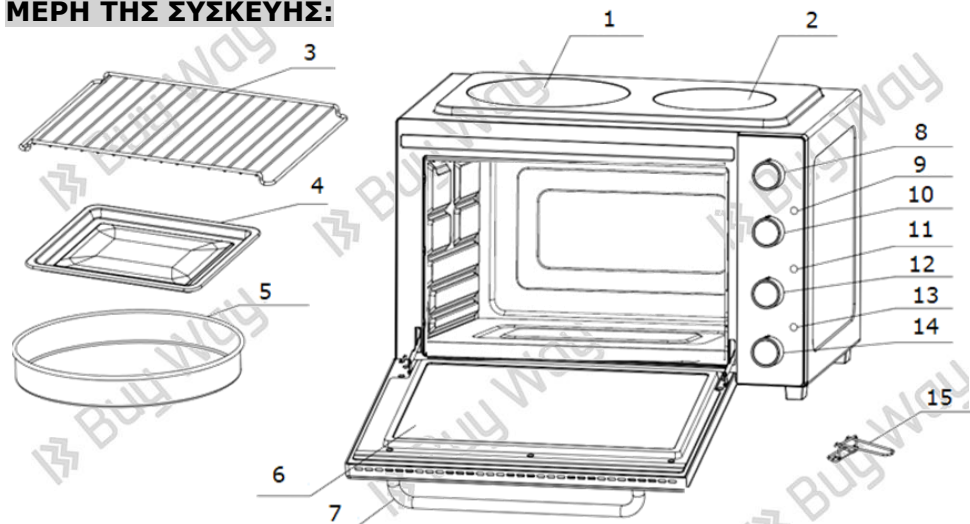

- | | |
|---|--|
| <ol style="list-style-type: none">1. Μεγάλο μεγέθους εστία (1500W) – Ø20εκ.2. Μεσαίου μεγέθους εστία (1000W) – Ø16.5εκ.3. Σχάρα φούρνου4. Παραλληλόγραμμο ταψί φούρνου5. Βαθύ στρογγυλό ταψί φούρνου6. Υάλινη πόρτα φούρνου7. Χειρολαβή πόρτας φούρνου8. Διακόπτης θερμοστάτη (θερμοκρασίας) φούρνου9. Φωτεινή ένδειξη λειτουργίας μεγάλης εστίας | <ol style="list-style-type: none">10. Στρογγυλός διακόπτης λειτουργίας/ρύθμισης ισχύος μεγάλης εστίας11. Φωτεινή ένδειξη λειτουργίας μεσαίας εστίας12. Στρογγυλός διακόπτης λειτουργίας/ρύθμισης ισχύος μεσαίας εστίας13. Φωτεινή ένδειξη λειτουργίας φούρνου/εστιών14. Διακόπτης λειτουργιών φούρνου και εστιών15. Λαβίδα πιασίματος |
|---|--|

ΧΑΡΑΚΤΗΡΙΣΤΙΚΑ:

Χωρητικότητα φούρνου:

50L

Στοιχεία τάσης:

220V-240V~50/60Hz

Ισχύς φούρνου:

1800W

Ισχύς μεγάλης εστίας (Ø200mm):

1500W

Ισχύς μεσαίας εστίας (Ø165mm):

1000W

Μέγιστη συνολική ισχύς:

3300W

ΧΡΗΣΗ ΕΞΑΡΤΗΜΑΤΩΝ:

Λαβίδα ψησίματος



Χρησιμοποιήστε τη λαβίδα ψησίματος για να πιάσετε το ζεστό ταψί ή τη ζεστή σχάρα φούρνου αποφεύγοντας τυχόν εγκαύματα.

Ταψί φούρνου



Για να ψήνετε κοτόπουλο, μπιφτέκια, μπιριζόλα, καθώς και τα περισσότερα φαγητά φούρνου

Πως να χρησιμοποιείτε τη λαβίδα πιασίματος



Σχάρα φούρνου



Για να ψήνετε πατάτες και να αποξηραίνετε φαγητά.



Συνδυασμός σχάρα+ταψί φούρνου



Για να ψήνετε φαγητά που στάζουν κατά το μαγείρεμά τους

Βαθύ στρογγυλό ταψί



Για να ψήνετε φαγητά ή γλυκά που έχουν την τάση να διογκώνονται κατά το ψήσιμό τους.



ΠΡΟΣΟΧΗ: Πάντοτε να είστε ιδιαίτερα προσεκτικοί όταν απομακρύνετε ένα καυτό ταψί, ή την καυτή σχάρα ή οποιοδήποτε καυτό σκεύος από το φούρνο. Πάντοτε χρησιμοποιείτε για το σκοπό αυτό τη λαβίδα πιασίματος που σας παρέχεται με τη συσκευή ή φοράτε ειδικά γάντια φούρνου ώστε να αποφύγετε πιθανά εγκαύματα. **Μην πιάνετε ποτέ το ζεστό φούρνο ή τα καυτά σκεύη ή εξαρτήματα της συσκευής με γυμνά χέρια! Υπάρχει μεγάλος κίνδυνος εγκαύματος!**

Παρακαλούμε σημειώστε:

Να είστε ιδιαίτερα προσεκτικοί όταν μετακινείτε πουτίγκες ή άλλα καυτά υγρά φαγητά.

ΣΗΜΕΙΩΣΗ: Η σχάρα φούρνου θα πρέπει να τοποθετείται στα ράφια με τις πλαϊνές άκρες της να δείχνουν προς τα κάτω:



ΣΩΣΤΟ



ΛΑΘΟΣ

Σημαντική σημείωση: Συνιστάται το βάρος του φαγητού που τοποθετείτε μέσα στο ταψί σας ή πάνω στη σχάρα του φούρνου να μην ξεπερνά τα 3,5 κιλά. Επίσης φροντίζετε έτσι ώστε το φαγητό να μην είναι συγκεντρωμένο σε μία πλευρά του ταψιού ή της σχάρας και να είναι ομοιόμορφα κατανομημένο μέσα στο ταψί ή επάνω στη σχάρα σας.

ΠΙΝΑΚΑΣ ΛΕΙΤΟΥΡΓΙΩΝ:

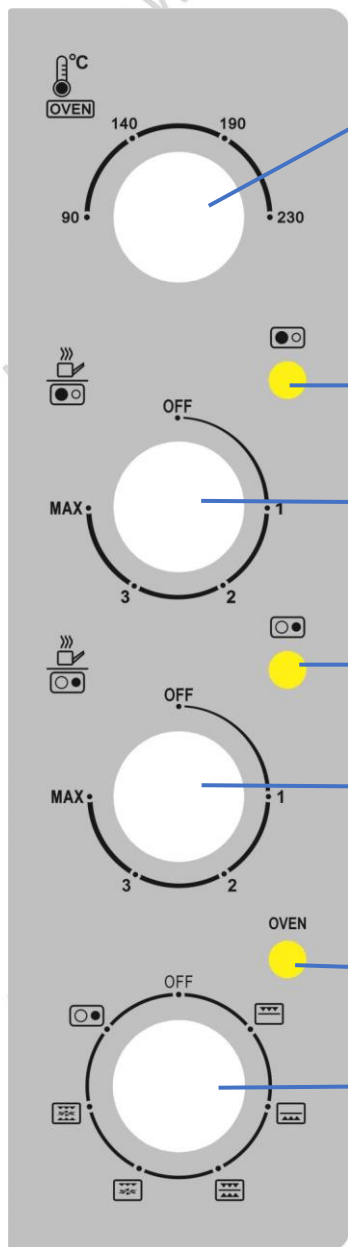

Διακόπτης επιλογής θερμοκρασίας φούρνου

Επιλογή θερμοκρασίας από 90°C - 140°C - 190°C έως 230°C

(Παρακαλούμε σημειώστε ότι ο διακόπτης ρύθμισης θερμοκρασίας του φούρνου είναι **stepless** – αυτό σημαίνει ότι μπορείτε να θέσετε τη θερμοκρασία σε οποιοδήποτε σημείο μεταξύ 90°C έως 230°C).

Φωτεινή ένδειξη λειτουργίας μεγάλης εστίας

Διακόπτης ρύθμισης ισχύος μεγάλης εστίας

Ο μεγαλύτερος αριθμός σε αυτό τον διακόπτη σημαίνει και μεγαλύτερη ισχύ.

Μπορείτε να ρυθμίσετε την ισχύ της εστίας μεταξύ 1-2-3-MAX (χαμηλή-μεσαία-υψηλή-μέγιστη).

Φωτεινή ένδειξη λειτουργίας μεσαίας εστίας

Διακόπτης ρύθμισης ισχύος μεσαίας εστίας

Ο μεγαλύτερος αριθμός σε αυτό τον διακόπτη σημαίνει και μεγαλύτερη ισχύ.

Μπορείτε να ρυθμίσετε την ισχύ της εστίας μεταξύ 1-2-3-MAX (χαμηλή-μεσαία-υψηλή-μέγιστη).







Φωτεινή ένδειξη λειτουργίας φούρνου/εστιών

Διακόπτης λειτουργιών φούρνου και εστιών

Με αυτό το διακόπτη μπορείτε να επιλέξετε τη θέση λειτουργίας του φούρνου σας καθώς και να επιλέξετε τους συνδυασμούς λειτουργιών που θέλετε να έχετε.

Αυτός ο διακόπτης επίσης ελέγχει και τη λειτουργία των εστιών.

Επεξήγηση θέσεων Διακόπτη λειτουργιών φούρνου και εστιών:

OFF	Ο φούρνος είναι στη θέση OFF / Η μεσαία εστία είναι στη θέση OFF
	Λειτουργία άνω αντιστάσεων του φούρνου
	Λειτουργία κάτω αντιστάσεων του φούρνου
	Λειτουργία άνω και κάτω αντιστάσεων του φούρνου
	Λειτουργία άνω αντιστάσεων σε συνδυασμό με τη λειτουργία αέρα φούρνου
	Λειτουργία άνω και κάτω αντιστάσεων σε συνδυασμό με τη λειτουργία αέρα φούρνου
	Θέση λειτουργίας μεγάλης/μεσαίας εστίας Όταν θέλετε να λειτουργήσετε είτε τη μεσαία εστία μόνη της είτε και τις δύο εστίες μαζί, θα πρέπει πρώτα να γυρίσετε το διακόπτη (14) σε αυτή τη θέση. Αυτή η θέση έχει δημιουργηθεί για να εμποδίσει την ταυτόχρονη λειτουργία των δύο εστιών με το φούρνο σας ώστε να αποφευχθεί υπερφόρτωση του δικτύου.

Σημείωση: μόνο η μεγάλη εστία (1500W) μπορεί να λειτουργήσει μαζί με το φούρνο. Η ρύθμιση αυτή έχει γίνει με ειδική εσωτερική καλωδίωση.

ΠΡΟΣΟΧΗ: ΠΟΤΕ ΜΗΝ ΠΡΟΣΠΑΘΗΣΕΤΕ ΝΑ ΛΕΙΤΟΥΡΓΗΣΕΤΕ ΤΟ ΦΟΥΡΝΟ ΜΑΖΙ ΜΕ:

- ΤΗ ΜΕΣΑΙΑ ΕΣΤΙΑ
- ΤΗ ΜΕΓΑΛΗ ΚΑΙ ΤΗ ΜΕΣΑΙΑ ΕΣΤΙΑ ΜΑΖΙ

ΛΕΙΤΟΥΡΓΙΑ ΤΗΣ ΣΥΣΚΕΥΗΣ:

ΛΕΙΤΟΥΡΓΙΑ ΦΟΥΡΝΟΥ

1. Γενικά, δεν είναι απαραίτητο να προθερμαίνετε το φούρνο σας κάθε φορά που θέλετε να ψήσετε, αλλά για καλύτερα αποτελέσματα ψησίματος, θέσετε το φούρνο σας στη θέση  και το διακόπτη θερμοκρασίας στους 190°C πριν βάλετε το φαγητό σας στο φούρνο.
2. Αφού προθερμάνετε το φούρνο, εισάγετε στο φούρνο το φαγητό που θέλετε να ψήσετε μέσα στο κατάλληλο σκεύος και ρυθμίστε τη θερμοκρασία του φούρνου και το διακόπτη λειτουργιών φούρνου και εστιών (14) στη θέση που είναι η πιο κατάλληλη για το φαγητό που θέλετε να μαγειρέψετε και σύμφωνα με τη συνταγή σας.
Βεβαιωθείτε ότι έχετε τοποθετήσει όλα τα υλικά του φαγητού μέσα στο ταψί πριν το τοποθετήσετε μέσα στο φούρνο. Να θυμάστε πάντα ότι το εσωτερικό του φούρνου και τα άλλα μέρη της συσκευής είναι πολύ ζεστά κατά τη λειτουργία και μπορεί να προκληθούν εγκαύματα σε περίπτωση που τα αγγίξετε κατά λάθος.

Παρακαλούμε σημειώστε: Όταν η θερμοκρασία φτάσει τους 100°C, οι αντιστάσεις θα φαίνονται γκρι (που είναι το αναμενόμενο). Όταν η θερμοκρασία φούρνου φτάσει ή ξεπεράσει τους 200°C, οι αντιστάσεις θα γίνουν κόκκινες.

Προσοχή!: Μην αγγίζετε τις αντιστάσεις του φούρνου ακόμη και αν φαίνονται γκρι. Σε αυτό το στάδιο οι αντιστάσεις έχουν αρχίσει να προθερμαίνονται και μπορεί να είναι καυτές στην επιφάνειά τους. Λόγω του κύκλου ζωής των αντιστάσεων, οι αντιστάσεις μπορεί να μην έχουν το ίδιο χρώμα όπως κατά την πρώτη χρήση τους. Όμως αυτό είναι κάτι φυσιολογικό και δεν επηρεάζει την απόδοση του φούρνου σας.

ΛΕΙΤΟΥΡΓΙΑ ΕΣΤΙΩΝ:

ΜΕΣΑΙΑ ΕΣΤΙΑ ΜΟΝΗ ΤΗΣ

Γυρίστε το διακόπτη λειτουργιών φούρνου και εστιών (14) στη θέση  Κατόπιν γυρίστε το διακόπτη ρύθμισης ισχύος της μεσαίας εστίας δεξιόστροφα στην επιθυμητή θέση μεταξύ των θέσεων 1-2-3-MAX. Για να τη σβήσετε, γυρίστε το διακόπτη της μεσαίας εστίας αριστερόστροφα στη θέση OFF και το διακόπτη (14) αριστερόστροφα στη θέση OFF επίσης.

ΜΕΓΑΛΗ ΕΣΤΙΑ ΜΟΝΗ ΤΗΣ

Απλά γυρίστε το διακόπτη ρύθμισης ισχύος της μεγάλης εστίας δεξιόστροφα στην επιθυμητή θέση μεταξύ των θέσεων 1-2-3-MAX. Για

να τη σβήσετε, γυρίστε το διακόπτη της μεγάλης εστίας αριστερόστροφα στη θέση OFF.

Η μεγάλη εστία είναι η μόνη η οποία μπορεί να λειτουργεί σε συνδυασμό με το φούρνο σας. Οπότε αν θέλετε να λειτουργήσετε το φούρνο σας όσο η εστία αυτή λειτουργεί, απλά γυρίστε το διακόπτη λειτουργιών φούρνου και εστιών (14) δεξιόστροφα μέχρι να φτάσετε στη θέση λειτουργίας φούρνου που επιθυμείτε και γυρίστε το διακόπτη θερμοκρασίας δεξιόστροφα στη θερμοκρασία που επιθυμείτε για να ξεκινήσετε τη λειτουργία του φούρνου. Για να σβήσετε το φούρνο σας, γυρίστε το διακόπτη (14) αριστερόστροφα στη θέση OFF και το διακόπτη θερμοκρασίας αριστερόστροφα στην κατώτατη θέση 90°C.

ΜΕΓΑΛΗ ΚΑΙ ΜΕΣΑΙΑ ΕΣΤΙΑ ΜΑΖΙ

Βεβαιωθείτε ότι οι διακόπτες ρύθμισης ισχύος της μεγάλης και μεσαίας εστίας είναι στη θέση OFF.

Γυρίστε το διακόπτη λειτουργιών φούρνου και εστιών (14) δεξιόστροφα στη θέση  .

Κατόπιν λειτουργήστε τις δύο εστίες γυρνώντας τους διακόπτες τους (10)+(12) στην επιθυμητή θέση.

ΠΡΟΣΟΧΗ!: Πάντοτε γυρίζετε τους διακόπτες λειτουργίας δεξιόστροφα για να ξεκινήσετε τη λειτουργία και κατόπιν γυρίστε τους αριστερόστροφα για να επιστρέψετε στη θέση OFF.











Προσοχή:



1. Χρησιμοποιείτε μόνο σκεύη της σωστής διαμέτρου και κατάλληλα για χρήση σε κεραμικές εστίες. Σκεύη που δεν έχουν επίπεδη βάση δεν θα πρέπει να χρησιμοποιούνται καθώς προκαλούν απώλεια της ηλεκτρικής ενέργειας. Δείτε το ενδεικτικό παρακάτω σχεδιάγραμμα:



2. Αποφεύγετε να τοποθετείτε βρεγμένα σκεύη ή καπάκια πάνω στις εστίες της συσκευής καθώς κάτι τέτοιο μπορεί να οδηγήσει σε πιθανή βλάβη της συσκευής σας.

ΟΔΗΓΟΣ ΨΗΣΙΜΑΤΟΣ

Είδος φαγητού	Θερμοκρασία (°C)	Θέση φούρνου	Χρόνος μαγειρέματος (λεπτά)
Μπισκότα	170-180		25-30
Κέικ	170-190		40-50
Πίτες	180-200		40-50
Κέικ σε ταψί	170-180		20-30
Μάφινς	170-180		35-40
Μακαρονάδα Φούρνου	180-190		30-40
Ψάρι	230		20-30
Αρνί	230		70-90
Πρόβατο	230		70-90
Βοδινό	230		70-90

Γαλοπούλα	230		30-40
Κομμάτι Κοτόπουλου	230		30-40
Απόψυξη φαγητών	90		40-50

Οι παραπάνω θερμοκρασίες και χρόνοι μαγειρέματος και θέσεις φούρνου είναι απλά ενδεικτικές προτάσεις. Παρακαλούμε προσαρμόστε το χρόνο, τη θερμοκρασία και τη θέση φούρνου ανάλογα με τη συνταγή σας και τις προσωπικές σας προτιμήσεις και γευστικό γούστο.

Πως να αλλάξετε τη λάμπα φούρνου

ΠΡΟΣΟΧΗ: Βεβαιωθείτε ότι η συσκευή είναι κλειστή (όλοι οι διακόπτες της είναι σε θέση απενεργοποίησης OFF) και είναι αποσυνδεδεμένη από το ρεύμα, ώστε να αποτρέψετε την πιθανή έκθεσή σας σε υψηλή τάση. Πρώτα κλείστε-απενεργοποιήστε τους διακόπτες (πρέπει να είναι όλοι στη θέση απενεργοποίησης OFF) και κατόπιν αποσυνδέστε το φως της συσκευής από την πρίζα παροχής ηλεκτρικού ρεύματος και αφήστε τη συσκευή να κρυώσει τελείως. Αφαιρέστε το γυάλινο προστατευτικό της λάμπας γυρνώντας το αριστερόστροφα.

Στη συνέχεια, αφαιρέστε τη προσεκτικά τη λάμπα και αντικαταστήστε τη με καινούρια λάμπα ίδιων προδιαγραφών.

Οι προδιαγραφές της λάμπας είναι ως εξής:

230 V, AC

25 W

Τύπος E14

Στο τέλος, επανατοποθετήστε το γυάλινο προστατευτικό καπάκι της λάμπας και βιδώστε το δεξιόστροφα μέχρι να ασφαλίσει σωστά στη θέση του.

Να προσέχετε ώστε να μη χρησιμοποιείτε υπερβολική δύναμη όταν αφαιρείτε ή επανατοποθετείτε το προστατευτικό κάλυμμα της λάμπας ώστε να αποφύγετε σπάσιμο του γυαλιού και πιθανό τραυματισμό σας.

ΚΑΘΑΡΙΣΜΟΣ ΚΑΙ ΣΥΝΤΗΡΗΣΗ

Προσοχή!: Μετά από κάθε χρήση, πάντοτε αποσυνδέετε τη συσκευή από το ρεύμα και αφήνετέ την να κρυώνει τελείως πριν ξεκινήσετε τον καθαρισμό της.

Για να καθαρίσετε τις εσωτερικές επιφάνειες του φούρνου σας, παρακαλούμε σκουπίστε τα εσωτερικά τοιχώματα του φούρνου με ένα ελαφρώς νοτισμένο με νερό μαλακό πανί. Κατόπιν σκουπίστε και στεγνώστε τελείως την εσωτερική επιφάνεια του φούρνου σας με ένα στεγνό μαλακό πανί και προσέξτε ώστε να μη μείνουν υπολείμματα νερού ή ίνες/υπολείμματα υφάσματος από το πανί που χρησιμοποιήσατε στις εσωτερικές επιφάνειες. Παρακαλούμε καθαρίζετε το εσωτερικό του φούρνου σας μετά από κάθε χρήση ώστε να εξασφαλίσετε τη μακρά διάρκεια ζωής της συσκευής σας.

ΜΗ ΧΡΗΣΙΜΟΠΟΙΕΙΤΕ ΠΟΤΕ ΣΥΡΜΑΤΙΝΑ ΣΦΟΥΓΓΑΡΙΑ , ΣΚΛΗΡΑ Η ΔΙΑΒΡΩΤΙΚΑ ΚΑΘΑΡΙΣΤΙΚΑ ΚΑΙ ΜΗΝ ΞΥΝΕΤΕ ΠΟΤΕ ΤΑ ΤΟΙΧΩΜΑΤΑ ΜΕ ΜΕΤΑΛΛΙΚΑ Η ΑΛΛΟΥ ΕΙΔΟΥΣ ΕΡΓΑΛΕΙΑ, ΚΑΘΩΣ ΜΕ ΑΥΤΟ ΤΟΝ ΤΡΟΠΟ ΘΑ ΚΑΤΑΣΤΡΕΨΕΤΕ ΤΟ ΦΙΝΙΡΙΣΜΑ ΤΩΝ ΤΟΙΧΩΜΑΤΩΝ ΤΟΥ ΦΟΥΡΝΟΥ ΣΑΣ.

Όλα τα εξαρτήματα του φούρνου σας θα πρέπει να πλένονται σε χλιαρό νερό με ήπιο υγρό απορρυπαντικό πιάτων και με ένα μαλακό σφουγγάρι. Τα ταψιά φούρνου και η σχάρα φούρνου μπορούν επίσης να πλυθούν και στο πλυντήριο πιάτων.

Μπορείτε να σκουπίσετε την υάλινη πόρτα με ένα νοτισμένο μαλακό πανί και κατόπιν να τη στεγνώσετε χρησιμοποιώντας είτε χαρτί κουζίνας είτε ένα μαλακό στεγνό πανί. Βεβαιωθείτε ότι δεν θα αφήσετε καμία ποσότητα νερού να περάσει στο χώρο μεταξύ των δύο γυάλινων μερών της πόρτας μέσα από τα ανοίγματα στο πάνω μέρος της.

Καθαρίστε την εξωτερική επιφάνεια του φούρνου με ένα νοτισμένο μαλακό πανί, βεβαιώνοντας ότι δεν θα μπει στις σχισμές της συσκευής υγρασία ή λάδι ή υπολείμματα τροφών.

Καθαρίζετε τις εστίες χρησιμοποιώντας μόνο τα ειδικά καθαριστικά, κατάλληλα για τον καθαρισμό κεραμικών εστιών. Μην χρησιμοποιείτε διαβρωτικά διαλύματα.

ΠΡΟΣΟΧΗ: ΟΥΤΕ ΝΕΡΟ ΑΛΛΑ ΟΥΤΕ ΚΑΙ ΑΤΜΟΣ ΔΕΝ ΕΠΙΤΡΕΠΕΤΑΙ

ΝΑ ΕΙΣΕΛΘΟΥΝ ΣΤΑ ΑΝΟΙΓΜΑΤΑ ΤΗΣ ΣΥΣΚΕΥΗΣ ΚΑΙ ΑΠΑΓΟΡΕΥΕΤΑΙ Η ΧΡΗΣΗ ΟΠΟΙΩΝΔΗΠΟΤΕ ΣΥΣΚΕΥΩΝ ΚΑΘΑΡΙΣΜΟΥ ΜΕ ΑΤΜΟ ΓΙΑ ΤΟΝ ΚΑΘΑΡΙΣΜΟ ΤΗΣ ΣΥΣΚΕΥΗΣ.

ΜΗΝ ΧΡΗΣΙΜΟΠΟΙΕΙΤΕ ΣΚΛΗΡΑ Ή ΔΙΑΒΡΩΤΙΚΑ ΚΑΘΑΡΙΣΤΙΚΑ ΚΑΘΩΣ ΜΠΟΡΕΙ ΝΑ ΠΡΟΚΑΛΕΣΟΥΝ ΒΛΑΒΗ ΣΤΗΝ ΕΞΩΤΕΡΙΚΗ ΕΠΙΣΤΡΩΣΗ ΤΗΣ ΣΥΣΚΕΥΗΣ ΣΑΣ.

ΜΗΝ ΧΡΗΣΙΜΟΠΟΙΕΙΤΕ ΣΚΛΗΡΑ Ή ΔΙΑΒΡΩΤΙΚΑ ΚΑΘΑΡΙΣΤΙΚΑ Ή ΜΕΤΑΛΛΙΚΑ ΣΦΟΥΓΓΑΡΙΑ Ή ΜΕΤΑΛΛΙΚΑ ΕΡΓΑΛΕΙΑ ΓΙΑ ΝΑ ΚΑΘΑΡΙΣΕΤΕ ΤΑ ΕΞΑΡΤΗΜΑΤΑ ΤΟΥ ΦΟΥΡΝΟΥ ΣΑΣ (ΤΑΨΙΑ-ΣΧΑΡΑ - ΛΑΒΙΔΑ) ΚΑΘΩΣ ΚΑΤΙ ΤΕΤΟΙΟ ΘΑ ΜΠΟΡΟΥΣΕ ΝΑ ΠΡΟΚΑΛΕΣΕΙ ΒΛΑΒΗ ΣΤΗΝ ΕΠΙΣΤΡΩΣΗ Ή ΣΤΟ ΦΙΝΙΡΙΣΜΑ ΤΟΥΣ.

ΑΦΗΣΤΕ ΟΛΑ ΤΑ ΕΞΑΡΤΗΜΑΤΑ ΚΑΙ ΤΙΣ ΕΠΙΦΑΝΕΙΕΣ ΤΗΣ ΣΥΣΚΕΥΗΣ ΝΑ ΣΤΕΓΝΩΣΟΥΝ ΤΕΛΕΙΩΣ ΠΡΙΝ ΤΗΝ ΕΠΑΝΑΣΥΝΔΕΣΕΤΕ ΜΕ ΤΟ ΡΕΥΜΑ ΚΑΙ ΠΡΙΝ ΤΗ ΧΡΗΣΗ.

ΠΡΟΣ ΑΠΟΦΥΓΗ ΠΥΡΚΑΓΙΑΣ, ΗΛΕΚΤΡΟΠΛΗΞΙΑΣ ΚΑΙ ΠΙΘΑΝΟΥ ΤΡΑΥΜΑΤΙΣΜΟΥ ΤΟΥ ΧΡΗΣΤΗ, ΜΗΝ ΒΥΘΙΖΕΤΕ ΠΟΤΕ ΚΑΝΕΝΑ ΜΕΡΟΣ ΤΗΣ ΣΥΣΚΕΥΗΣ Ή ΤΟ ΚΑΛΩΔΙΟ Ή ΤΟ ΦΙΣ ΤΗΣ ΜΕΣΑ ΣΕ ΝΕΡΟ Ή ΣΕ ΟΠΟΙΟΔΗΠΟΤΕ ΑΛΛΟ ΥΓΡΟ.

Λόγω της συνεχούς βελτίωσης των προϊόντων, οι προδιαγραφές υπόκεινται σε αλλαγές χωρίς προηγούμενη ειδοποίηση από τον κατασκευαστή.



Το προϊόν αυτό είναι κατασκευασμένο σε πλήρη συμμόρφωση με τις ισχύουσες οδηγίες της Ευρωπαϊκής Ένωσης που διέπουν ηλεκτρικές συσκευές αυτού του τύπου.



Προστασία του περιβάλλοντος

Εάν κάποια μέρα διαπιστώσετε ότι η συσκευή σας χρειάζεται αντικατάσταση ή δεν σας χρησιμεύει πλέον, σκεφτείτε την προστασία του περιβάλλοντος:

- 1) Μην πετάξετε την συσκευή σας μαζί με τα υπόλοιπα αστικά απόβλητα (αυτή είναι και η σημασία του αναγραφόμενου συμβόλου ανακύκλωσης).
- 2) Απευθυνθείτε στην Δημοτική Αρχή σας για να σας υποδείξει τα σημεία διάθεσης της συσκευής σας για ανακύκλωση.
- 3) Διαθέτοντας την άχρηστη πλέον συσκευή σας στα σωστά σημεία ανακύκλωσης βοηθάτε στην προστασία του περιβάλλοντος καθώς και στην εκμετάλλευση εκ νέου των υλικών της συσκευής σας.
- 4) Οι ηλεκτρικές συσκευές λόγω των υλικών κατασκευής τους εάν δεν διατεθούν σωστά μπορεί να έχουν άσχημες επιπτώσεις στο περιβάλλον και κατ' επέκταση στην υγεία μας.

Με την εγγύηση της:

 Buy Way

BUY WAY A.E.
Λεωφόρος Τυρταίου,
31^ο χλμ Αθηνών-Λαμίας,
19014 Αφίδνες, Ελλάδα
Τηλ.: +30 210-2464214
www.buyway.gr

IMPORTANT SAFETY INSTRUCTIONS

1. Read all instructions carefully before using your appliance and keep the manual for future reference. In the case you give this appliance to another user, please provide this user manual along with the appliance.
2. Before connecting the midi oven to the power supply, check that the voltage indicated on the rating label of the appliance corresponds to the voltage in your home. If this is not the case, contact your dealer and do not use the appliance. Any error when connecting the appliance can cause irreparable harm, not covered by the guarantee.
3. **CAUTION!: The temperature of accessible surfaces may be high when the appliance is operating. Do not touch hot surfaces of the product. Use handles and knobs only.**
4. **Never touch the inner parts of the appliance and its accessories or its ceramic hot plates during operation or if they have not completely cooled down after use. There is danger of burns!**
5. **To protect against fire, electric shock or personal injury, NEVER immerse cord, plug, or any part of your midi oven in water or any other liquid.**
6. **In the case that your appliance gets wet, unplug it instantly from the mains.**
7. Unplug unit from outlet when not in use and before cleaning.
8. Allow the unit to cool down completely before:
 - putting on or taking off parts.
 - cleaning or storing.
9. Do not operate any appliance with a damaged cord or plug or after the appliance malfunctions or is dropped or immersed in water or damaged in any manner. Take the product to an authorized service facility for examination, repair, or electrical or mechanical adjustment.
10. For your own safety, check cord and plug of the device regularly for possible damages. If the supply cord is damaged, it must only be replaced by the manufacturer or its service agent or a similarly qualified person, to avoid hazard.
11. Do not let the cord hang over the edge of a table or counter or touch a hot surface.

12. Do not place on or near a hot gas or electric burner or in a heated oven, or near or on or in an electric kitchenette or microwave oven.
13. Do not use the appliance for any other than its intended use which is described in this leaflet.
14. Oversized food, metal foil packages or utensils must not be inserted in the midi oven as they may cause fire or electric shock.
15. As food may burn, midi ovens must not be used near or below curtains and other combustible materials, and they must always be watched.
16. The use of accessory attachments not recommended by the appliance manufacturer may cause fire or electric shock or personal injuries.
17. Use the appliance on a level and stable work surface.
18. Be sure to take the cooked food out carefully after cooking so as to avoid injuries.
19. The appliance is not intended to be operated by means of an external timer or separate remote-control system.
20. To avoid circuit overload, connect your oven to a separate power supply to which you will not connect any other electrical devices.
21. To disconnect, remove plug from wall outlet. Always hold the plug - never pull the cord.
22. Close supervision is necessary when the appliance is used by or near children or infirm persons.
23. **This appliance can be used by persons with reduced physical, sensory or mental capabilities, or lack of experience and knowledge, ONLY IF THEY HAVE BEEN GIVEN SUPERVISION OR INSTRUCTION CONCERNING USE OF THE APPLIANCE IN A SAFE WAY BY A PERSON RESPONSIBLE FOR THEIR SAFETY AND THEY FULLY UNDERSTAND THE HAZARDS INVOLVED.**
24. **This appliance shall not be used by children. Keep the appliance and its cord out of reach of children.**
25. **Children shall not play with the appliance.**
26. Never touch the appliance with wet hands.
27. Don't use the appliance outdoors and do not expose it to moisture or direct sunlight.
28. A fire may occur if your midi oven is covered or touching flammable material including curtains, draperies, walls, and similar materials, when in operation. Do not store any item on top of the appliance

when in operation.

29. In order to prevent heat from building up, do not put the unit directly underneath a cupboard. Ensure that there is enough space all around. When operating the oven, keep at least 12cm free space on three sides of the oven (right & left side and back side) and sufficient free space on top for cooking on hotplates.
30. Extreme caution must be used when moving a utensil containing hot oil or other hot liquids.
31. Do not cover any part of the oven with metal foil. This may cause the oven to overheat.
32. Use extreme caution when removing the rack or the oven trays and when disposing of hot grease or other hot liquids.
33. **Do not clean the inside of the oven with metal scouring pads, as pieces can break off the pad and touch electrical parts, creating a risk of electric shock.**
34. Extreme caution should be exercised when using cooking or baking containers constructed of anything other than metal or ovenproof glass.
35. Be sure that nothing touches the heating elements of the oven.
36. Do not place any of the following materials in the oven: cardboard, plastic, paper, or anything similar.
37. Do not store any materials other than manufacturer's recommended accessories in this oven when not in use.
38. Always wear protective, insulated oven gloves when inserting or removing items from the hot oven.
39. **Never place or leave empty utensils on your hot plates whilst operating to avoid overheating. Such action could cause damage to your device and could consist danger for the user.**
40. This appliance has a tempered, safety glass door. This glass is stronger than ordinary glass and more resistant to breakage. Tempered glass can still break around edges. Avoid scratching door surface or nicking edges.
41. **If the surface of the ceramic hot plate is cracked, switch off the appliance and disconnect it from the mains to avoid the possibility of electric shock. Do not use the appliance and take it to the authorized Service Center for repair.**
42. Never place or leave on the open oven door any utensils with food or

any other object as this may cause irreparable damage to door's support mechanism.

43. This appliance is for **HOUSEHOLD USE ONLY**.

44. This appliance is intended to be used in household and similar applications such as:

- staff kitchen areas in shops, offices and other working environments;
- farm houses;
- by clients in hotels, motels and other residential type environments;
- bed and breakfast type environments.

45. **This appliance IS NOT INTENDED FOR COMMERCIAL OR PROFESSIONAL USE.**

46. **Save these instructions for possible future reference.**

FOR THE FIRST USE

Before using your electric oven for the first time, be sure to:

1. Take your oven out of its box and remove all packaging material.
2. Read all of the instructions included in this manual.
3. Place your oven on a heat resistant flat horizontal countertop. Check all the accessories to make sure they are in good condition.
4. Please note: the oven and hot plate function knob (14) as well as the two hot plates knobs (10)+(12) must be in position "OFF" and the oven is unplugged.
5. For correct operation, the oven must have sufficient airflow. Leave a distance of at least 12cm from each of the three sides of the oven (back and the right and left sides). For the top side with the two ceramic hot plates, you must make sure to have sufficient space for your cooking. It is advisable that you do not put your device under a cupboard due to the hot plates function. It is better to have the top part with the hot plates free of any obstructions and even better to place the oven under an extractor hood. When using the appliance under an extractor hood, make sure to follow the instructions given by the hood producer regarding the minimum distance between your device and the hood. It is even wiser to double this distance for your safety.
6. When you use the oven for the first time, remove and wash all the accessories in hot, soapy water using a soft sponge – the oven trays

and the oven rack may also be washed in a dishwasher.

7. Wipe the inner oven with dry cloth.
8. Thoroughly dry all accessories and re-assemble them in the oven completely dry and in the correct way.

Afterwards, plug the oven to the mains and your oven is ready for use. After re-assembling your oven, we recommend that you run it at the highest temperature on top & bottom heating elements function  for approximately 15 minutes to eliminate any manufacturing residue that may remain after its initial packing procedure. This will also remove all traces of odor that could initially be presented.

Please note: Initial start-up operation may result in minimal smell and smoke (for about 20 minutes). This is normal and completely harmless. It is due to the burning of the protective substance applied on the heating elements during production of your oven in the production plant.

After the initial start-up operation, turn your oven to the OFF position and let it cool down completely.

Caution: The body and inner oven can be very hot after preheating.

Note: This unit has a short power supply cord to reduce the risk resulting from becoming entangled in or tripping over a long cord. An extension cord may be used if you are careful in its use:

1. The electric rating of the extension cord should be at least as great as the electrical rating of the appliance.
2. An extension cord with the power cord must be arranged so that it will not drape over the countertop or table top where they can be pulled on by children or tripped over accidentally. Please also make sure that the extension cord and power cord do not touch any hot surfaces or get in contact with any heat sources.

PARTS IDENTIFICATION

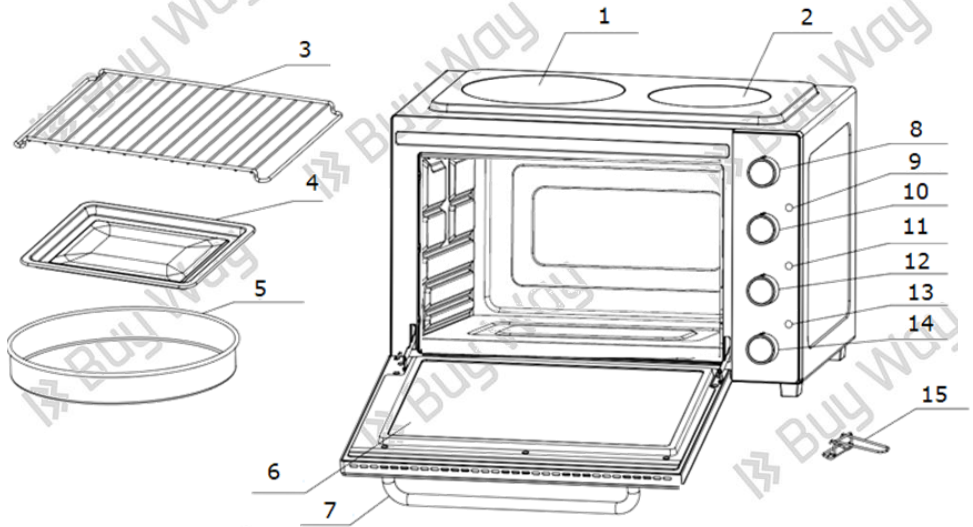

- | | |
|--|--|
| 1. Large size hot plate (1500W) – Ø20cm | 9. Large hot plate indicator light |
| 2. Medium size hot plate (1000W) – Ø16.5cm | 10. Large hot plate power adjustment knob |
| 3. Wire rack | 11. Medium hot plate indicator light |
| 4. Rectangular baking tray | 12. Medium hotplate power adjustment knob |
| 5. Deep round oven tray | 13. Oven/hot plates function indicator light |
| 6. Glass door | 14. Oven and hot plates function knob |
| 7. Oven door handle | 15. Tray handle |
| 8. Oven thermostat (temperature) knob | |

SPECIFICATIONS

Capacity:	50L
Voltage:	220V-240V~50/60Hz
Oven Max Output:	1800W
Large Hotplate (Ø200mm) Output:	1500W
Medium Hot plate (Ø165mm) Output:	1000W
Max Total Output:	3300W

USE OF ACCESSORIES

Tray handle



Use the tray handle to grasp the hot backing tray or hot wire rack to avoid possible burns.

Food tray



Roast chicken, hamburgers, steak, suitable for almost all oven-cooked foods.

How to use tray handle



Wire rack



Baked potatoes, dry food.



Food tray and wire rack together



For food that will drip during cooking

Deep round tray



For baking foods or desserts that tend to inflate during baking



CAUTION: Always use extreme care when removing a bake tray or a wire rack, or any hot container from a hot oven. Always use for this purpose the tray handle provided with the device, or an oven mitt in order to avoid possible burns. **Never touch the hot oven or hot utensils or accessories of the device with bare hands! There is great danger of burns!**

Please note:
Be careful when removing puddings and other hot liquids.

NOTE: Wire rack should be positioned with the indentations pointing down, as shown below:



CORRECT



WRONG

Important note: We recommend that the weight of the food which is put in the baking trays or on the grill rack, does not exceed 3.5Kg. Please also make sure that the food is not concentrated on one side of your tray or rack and that it is distributed evenly inside your baking tray or on your grill rack.

FUNCTIONS GUIDE:

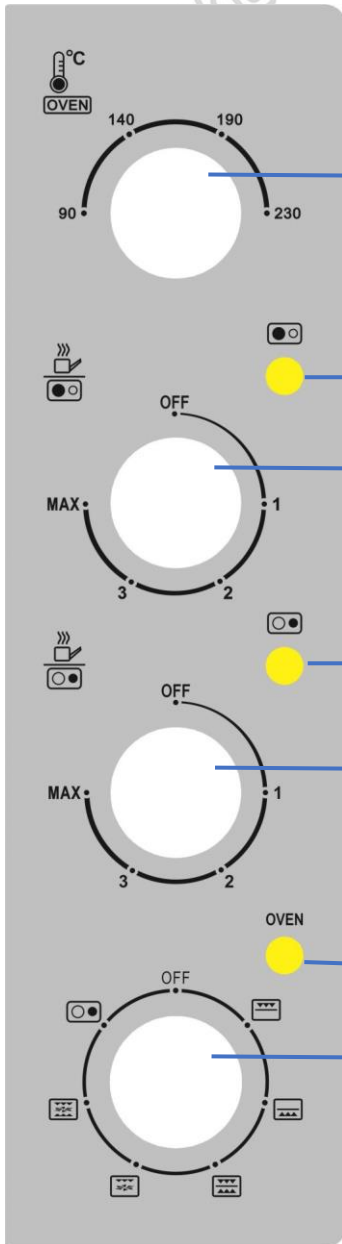

Oven temperature control

Temperature control from 90°C - 140°C - 190°C - 230°C

(Please note that the oven temperature knob is **stepless** – meaning that you can set your temperature at any position between 90°C to 230°C).

Large hot plate operation pilot light

Large hot plate power adjustment knob

Larger no. on this knob means higher power.

Power can be controlled by positions 1-2-3-MAX (low-medium-high-maximum)

Medium hot plate operation pilot light

Medium hot plate power adjustment knob

Larger no. on this knob means higher power.

Power can be controlled by positions 1-2-3-MAX (low-medium-high-maximum)







Oven/functions operation pilot light

Oven and hot plates function knob

With this knob you can set the positions in your oven and select the combination of operations you wish to have.

This knob also controls the operation of your hot plates.

Oven and hot plates function knob positions explanation:

OFF	Oven off / Medium hot plate off
	Upper heating for the oven
	Lower heating for the oven
	Upper and Lower heating for the oven
	Upper heating + convection for the oven
	Upper & Lower heating + convection for the oven
	Large/Medium hot plate operation position When you want to operate the medium hot plate alone or the two hot plates together, you must first turn the oven/functions knob (14) to this position. This position has been created to prevent the oven working simultaneously with the two hot plates in order to avoid circuit overloading.

Remarks: only the large hotplate (1500W) will work with the oven together. This is set by inner wiring.

ATTENTION: NEVER TRY TO OPERATE THE OVEN TOGETHER WITH:

- THE MEDIUM HOT PLATE
- THE LARGE HOT PLATE AND MEDIUM HOT PLATE TOGETHER

OPERATING THE APPLIANCE

OVEN FUNCTION

1. In general, it is not necessary to preheat the oven every time you cook but for better cooking results, turn your oven at position  and your temperature control to 190°C before placing food into the oven.
2. After pre-heating, insert food that needs to be cooked already placed inside its appropriate utensil and adjust the temperature, and turn the oven and hot plates function knob (14) to the oven position most suitable for this food and according to your recipe.

Please make sure to have all the ingredients inside your baking tray before placing the tray into the oven. Remember that the inner cavity and the other parts of the device are very hot and this could cause burns if you touch them by accident.

Please note: When the temperature reaches 100°C, the heating element will appear grey (it is normal). When the temperature reaches 200°C and above, the heating element will turn red.

Warning: Do not touch the heating elements while operating the oven even if they look grey. At this stage, the heating elements have started to preheat and they might be very hot on the surface. Due to the life cycle of the heating elements, after several uses, the heating elements might not have the same color as the first time use. However, it is normal and the cooking result is not affected by this.

HOT PLATES FUNCTION

MEDIUM HOT PLATE ALONE

Turn the oven and hot plates function knob (14) to position . Then turn the medium hot plate knob clockwise to the desired position between positions 1-2-3-MAX. To turn off, turn the medium hot plate knob anti-clockwise to position OFF and then turn the knob (14) anti-clockwise to position OFF also.

LARGE HOT PLATE ALONE

Simply turn the large hot plate knob clockwise to the desired position between positions 1-2-3-MAX. To turn off, turn the large hot plate knob anti-clockwise to position OFF.

Large hot plate is the only one that can work together with the oven. So when you want to operate the oven while this hot plate is operating,

simply set the oven and hot plate function knob (14) to the desired oven position by turning it clockwise and turn the temperature knob clockwise to the desired temperature to start the oven operation. To turn the oven off, turn the knob (14) anticlockwise to position OFF and turn the temperature knob anticlockwise to its minimum position 90°C.

LARGE AND MEDIUM HOT PLATES TOGETHER

Make sure that the control knobs of the large and medium hot plates are in position OFF.

Turn the oven and hot plates function knob (14) clockwise to  position.

Then operate the two hot plates by setting their control knobs (10)+(12) to the desired position.

ATTENTION: Always turn your operation knobs clockwise to start the operations and turn them anticlockwise to return to position OFF.











Caution:

1. Only use pots or pans of the correct diameter and suitable for use on ceramic hot plates. Utensils with an uneven base must not be used as electric energy is wasted. Please check below indicative drawing:



2. Avoid placing wet lids or pots on the hot plates as this could cause possible damage to your device.

BAKING REFERENCE

Foods	Temperature value (°C)	Oven position	Cooking Time (minutes)
Cookies	170-180		25-30
Cake	170-190		40-50
Pie	180-200		40-50
Tray Cake	170-180		20-30
Cup Cake	170-180		35-40
Pasta Bake	180-190		30-40
Fish	230		20-30
Lamb	230		70-90
Sheep	230		70-90
Beef	230		70-90
Turkey	230		30-40
Chicken Piece	230		30-40
Defrosting	90		40-50

The above temperatures and times and oven positions are only for reference. Please adjust the time and temperature and oven positions according to your recipes and your personal preferences and flavor taste.

How to change the oven lamp

WARNING: Please ensure that the device is deactivated (all its operation buttons must be in off position) and disconnected from the mains to prevent possible exposure to high voltage.

First turn all operation buttons to off position, then disconnect the device from the mains power supply and then let it cool down completely.

Remove the glass protective cover by turning it anti-clockwise.

Then remove the lamp carefully and insert a new lamp of the same specifications as the previous one. Lamp specifications should be as follows:

230V, AC

25 W

Type E14

Finally insert again the glass protective cover in place and screw it carefully by turning it clockwise.

Make sure that you do not use excessive force when removing and replacing the lamp cover in your oven in order to avoid possible breakage of the glass and personal injury.

CARE & CLEANING

Warning: After each use and before cleaning, unplug from the mains and let the appliance cool down completely.

To clean the interior surfaces of your oven, please wipe the walls with a soft cloth slightly damp with water. Then wipe dry all the interior surfaces of the oven with a soft dry cloth making sure that there is no water or cloth residue left on the surfaces. Please clean the interior of your oven after every use to ensure a long lifespan of your appliance.

NEVER USE STEEL WOOL SCOURING PADS, HARD OR ABRASIVE CLEANERS OR SCRAPE THE WALLS WITH A METAL OR ANY OTHER UTENSIL, AS ALL OF THESE METHODS MAY DAMAGE THE FINISHING OF THE WALLS.

All accessories should be washed in hot soapy water. The baking trays and wire rack can also be cleaned in a dishwasher.

The door can be wiped with a slightly damp soft cloth and wiped dry with a kitchen paper or a soft cloth towel. Make sure that you do not let any water enter in the space between the two glasses through the upper openings of the glass door.

Clean the outside body with a damp soft cloth towel ensuring that no moisture, oil or food residue enters the openings of the device.

Clean your hot plates using only an appropriate product suitable for the cleaning of ceramic hot plates. Do not use scouring agents.

CAUTION: NEITHER WATER NOR STEAM SHOULD BE PERMITTED TO PENETRATE ANY OPENINGS OF THE DEVICE, AND NO KIND OF STEAM JET CLEANING EQUIPMENT SHOULD BE USED.

DO NOT USE AN ABRASIVE CLEANER AS IT MAY DAMAGE THE EXTERIOR FINISH.

DO NOT USE AN ABRASIVE CLEANER OR STEEL WOOL SCOURING PAD ON THE OVEN ACCESSORIES (BAKING TRAYS - WIRE RACK - TRAY HANDLE) AS IT MAY DAMAGE THEIR COATING OR FINISHING.

LET ALL PARTS AND SURFACES DRY THOROUGHLY PRIOR TO PLUGGING OVEN IN AND USING.

TO PROTECT AGAINST FIRE, ELECTRIC SHOCK OR PERSONAL INJURY, NEVER IMMERSE CORD, PLUG, OR ANY PART OF YOUR DEVICE IN WATER OR ANY OTHER LIQUID.

Due to continuous product improvement, specifications are subject to change without prior notice.



This product is in strict conformity with all the valid directives of European Union applying on this type of electrical appliances.



Protecting the environment

Should you find one day that your appliance needs to be replaced or if it is of no further use to you, think of the protection of the environment:

- 1) Do not dispose your appliance along with the rest of the public waste (this is also the meaning of the shown recycling sign).
- 2) Contact your Public Authorities and they will instruct you of the recycling centers to which your appliances must be disposed.
- 3) Correct disposal of your appliance helps the protection of the environment as well as the recycling of the appliance components.
- 4) The electrical appliances due to their construction materials, if not correctly disposed, may lead to environmental and furthermore health hazards.

With the warranty of:



BUY WAY S.A.
Tyrtaiou Avenue,
31st km Athinon-Lamias,
19014 Afidnes, Greece
Tel.: +30 210-2464214
www.buyway.gr