



**BOSCH**



Register your  
new device on  
MyBosch now and  
get free benefits:  
[bosch-home.com/  
welcome](https://bosch-home.com/welcome)

# Universal kitchen machine

## MUM5X....

[es]	Manual de usuario	Robot de cocina universal	7
[pt]	Manual do utilizador	Robô de cozinha	31
[el]	Εγχειρίδιο χρήστη	Κουζίνομηχανή	55
[tr]	Kullanım kılavuzu	Mutfak robotu	81
[pl]	Instrukcja obsługi	Robot kuchenny typu planetarnego	106
[uk]	Керівництво з експлуатації	Універсальна кухонна машина	131
[ru]	Руководство пользователя	Универсальная кухонная машина	154
[ar]	دليل المستخدم	ماكينة المطبخ	182

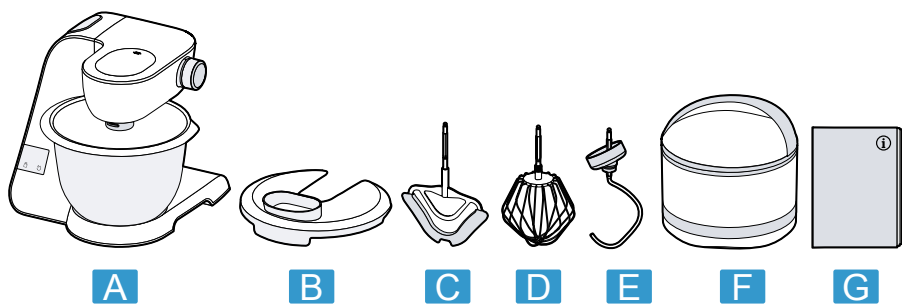

**1**

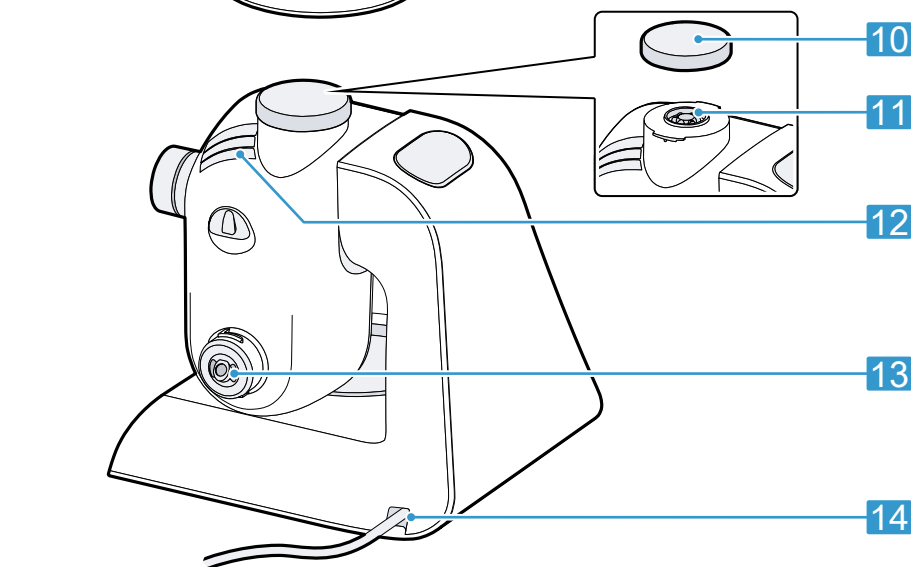
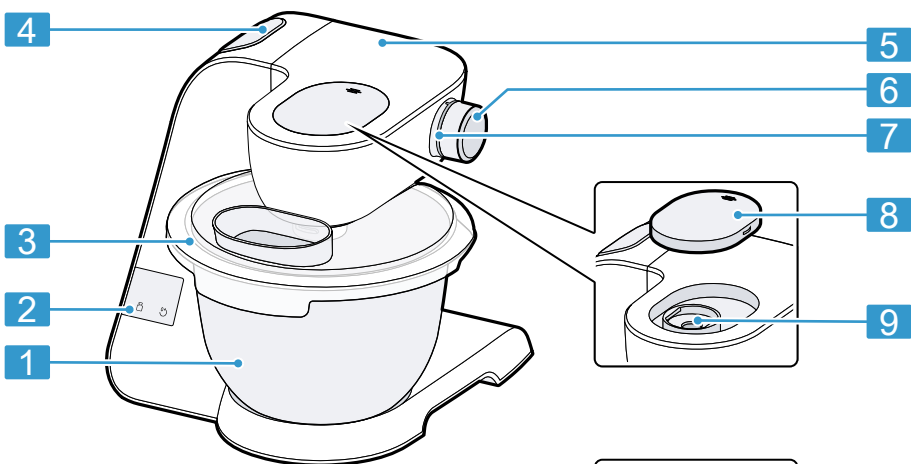

**2**

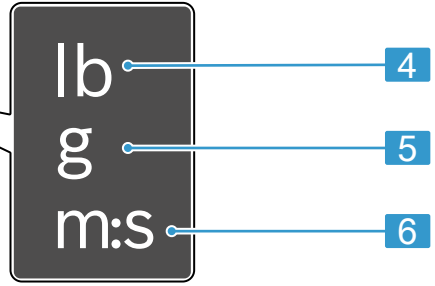
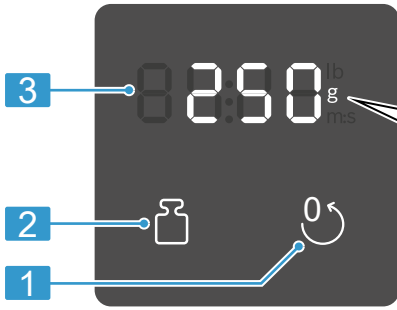

3

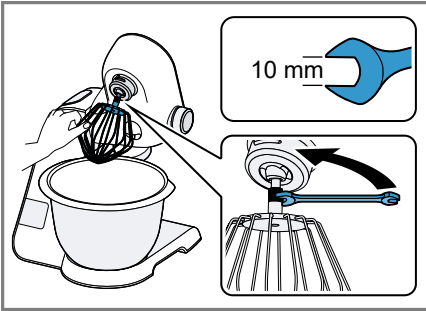

4

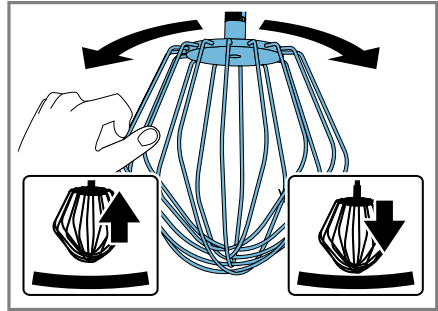

5



6

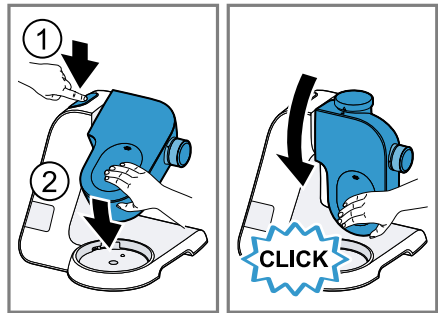

7

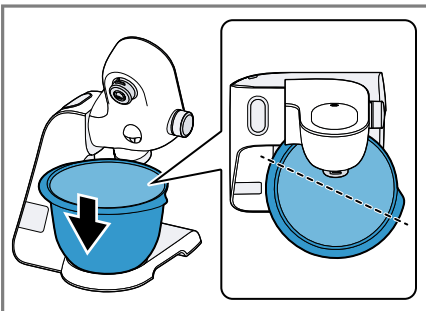

8

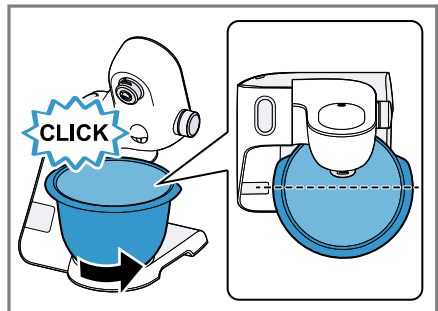

9

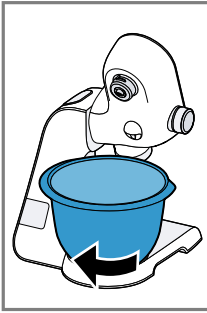

10

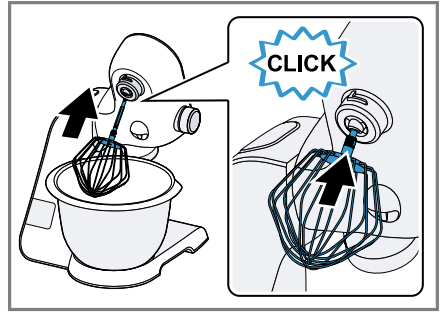
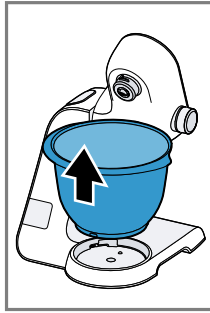

11

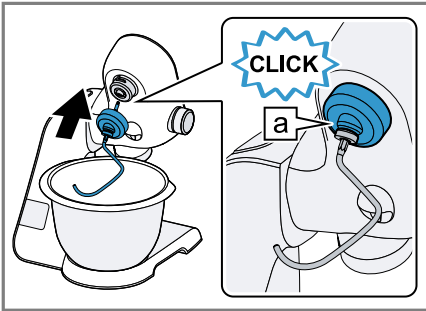

12

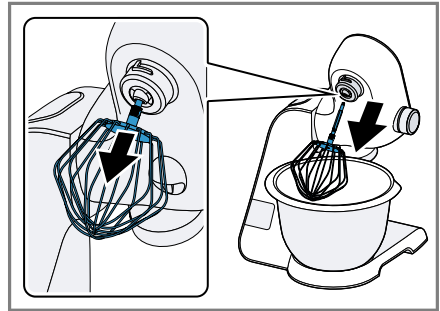

13

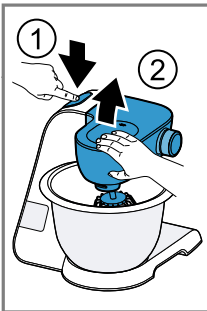

14

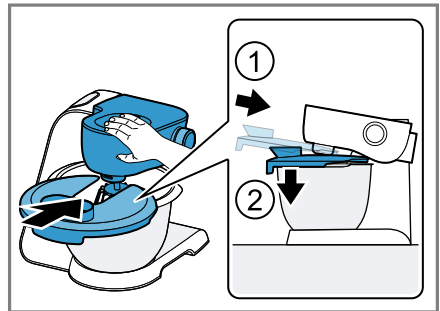

15



16

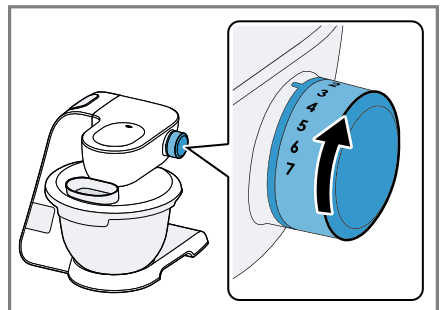

17



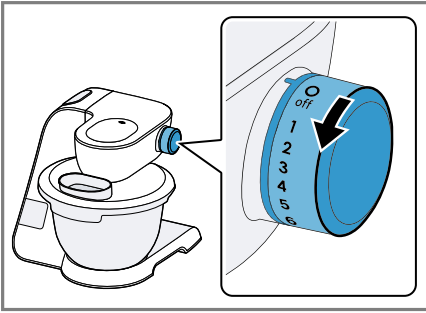

18

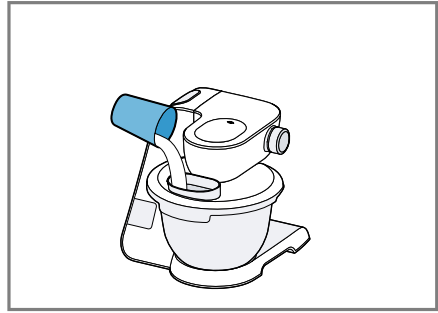

19

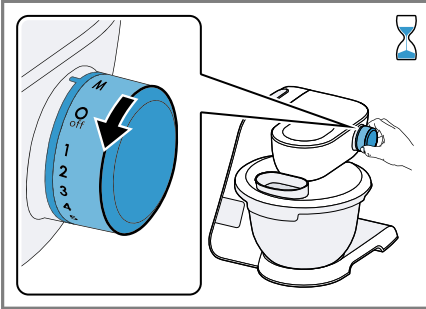

20

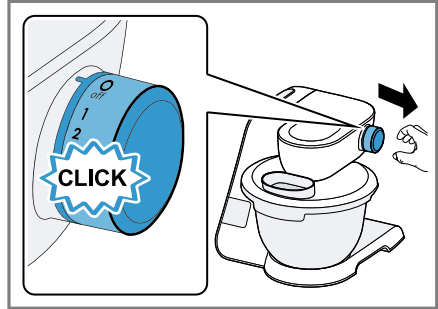

21

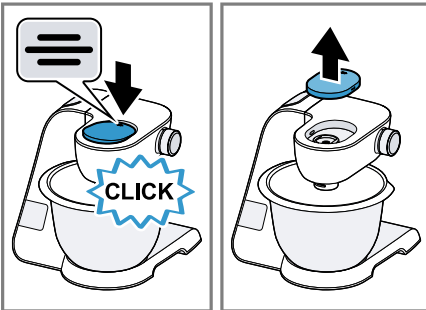

22

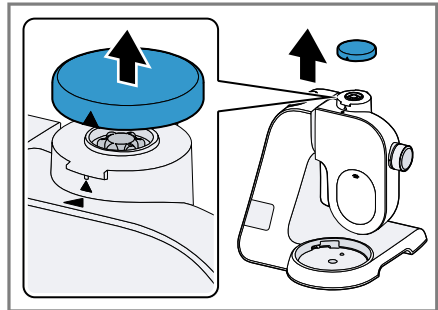

23

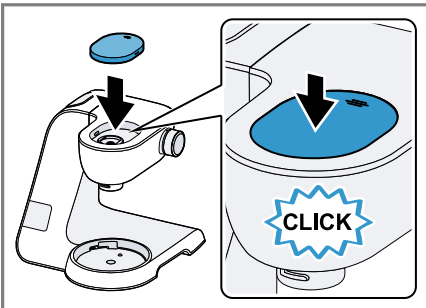

24

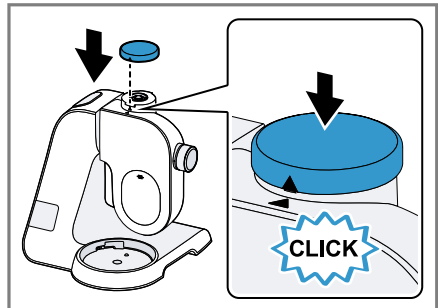

25

	✓	✗	✗	✗	✗
	✓	✓	✓	✓	✓
	✓	✓	✓	✓	✓

26

				1. ↓ 2.		
	4-8°C		MIN-MAX		1-7 / M	00:00
			100-600 ml		7	1-6 min
	21-25°C 		1-8 x		7	4-6 min
			∑ 550-2700 g	↓	1	30 s
			∑ 350-550 g	↓	5	4-6 min
			∑ 560-1100 g	↓	1	30 s
			∑ 350-550 g	↓	3	3-6 min
			∑ 560-1100 g	↓	1	30 s
			∑ 350-550 g	↓	3	5-6 min
			∑ 560-1100 g	↓	1	30 s
			∑ 350-1000 g	↓	3	6-7 min
			∑ 350-1000 g	↓	1	30 s
			∑ 350-1000 g	↓	3	4-5 min

27

**Para más información, consulte la Guía del usuario digital.**



## Tabla de contenidos

<b>1 Seguridad .....</b>	<b>9</b>	<b>6 Antes de usar el aparato por primera vez .....</b>	<b>19</b>
1.1 Advertencias de carácter general.....	9	6.1 Preparar el aparato .....	19
1.2 Uso conforme a lo prescrito .....	9	<b>7 Manejo básico .....</b>	<b>19</b>
1.3 Limitación del grupo de usuarios.....	10	7.1 Longitud del cable.....	19
1.4 Consejos y advertencias de seguridad .....	10	7.2 Mover el brazo giratorio .....	19
<b>2 Evitar daños materiales .....</b>	<b>13</b>	7.3 Montar el recipiente de mezcla sobre el aparato .....	19
<b>3 Protección del medio ambiente y ahorro .....</b>	<b>13</b>	7.4 Retirar el recipiente de mezcla del aparato .....	19
3.1 Eliminación del embalaje .....	13	7.5 Montar la herramienta .....	19
<b>4 Desembalar y comprobar .....</b>	<b>13</b>	7.6 Extraer la herramienta .....	20
4.1 Desembalar el aparato y las piezas .....	13	7.7 Montar la tapa del recipiente de mezcla.....	20
4.2 Volumen de suministro .....	13	7.8 Retirar el recipiente de mezcla.....	20
4.3 Colocar el aparato.....	14	7.9 Procesamiento .....	20
<b>5 Familiarizándose con el aparato.....</b>	<b>14</b>	7.10 Tapa protectora del accionamiento.....	22
5.1 Aparato.....	14	<b>8 Balanza .....</b>	<b>22</b>
5.2 Mando giratorio .....	14	8.1 Valores indicados de la balanza .....	22
5.3 Anillo luminoso .....	15	8.2 Pesar ingredientes .....	23
5.4 Panel de mando .....	15	8.3 Modificar la unidad básica de visualización de la balanza.....	23
5.5 Teclas de funciones .....	15	<b>9 Temporizador .....</b>	<b>23</b>
5.6 Pantalla.....	15	9.1 Valores indicados del temporizador .....	23
5.7 Brazo giratorio .....	15	9.2 Leer y restablecer el tiempo de procesamiento .....	24
5.8 Accionamientos.....	16	<b>10 Cuidados y limpieza.....</b>	<b>24</b>
5.9 Herramientas .....	16	10.1 Productos de limpieza .....	24
5.10 Símbolos.....	18	10.2 Vista general de limpieza.....	24
5.11 Posición de apoyo.....	18		
5.12 Sistemas de seguridad .....	18		

es

<b>11 Accesorios opcionales .....</b>	<b>24</b>
<b>12 Ejemplos prácticos .....</b>	<b>24</b>
12.1 Receta de ejemplo .....	25
<b>13 Solucionar pequeñas averías.....</b>	<b>26</b>
<b>14 Eliminación.....</b>	<b>29</b>
14.1 Eliminación del aparato usado.....	29
<b>15 Servicio de Asistencia Técnica .....</b>	<b>29</b>
15.1 Número de producto (E-Nr.) y número de fabricación (FD).....	29
15.2 Condiciones de garantía .....	30



# 1 Seguridad

Tenga en cuenta las siguientes indicaciones de seguridad.

## 1.1 Advertencias de carácter general

- Lea atentamente estas instrucciones.
- Tener en cuenta las instrucciones de uso adicionales al utilizar los accesorios suministrados u opcionales.
- Conservar las instrucciones y la información del producto para un uso posterior o para futuros propietarios.
- No conecte el aparato en el caso de que haya sufrido daños durante el transporte.

## 1.2 Uso conforme a lo prescrito

Utilizar el aparato únicamente:

- con piezas y accesorios originales.
- para usos adicionales que se encuentran descritos en las instrucciones de uso de los accesorios opcionales suministrados.
- para mezclar, amasar y batir alimentos.
- bajo la supervisión de una persona.
- en el uso doméstico privado y en espacios cerrados del entorno doméstico a temperatura ambiente.
- para cantidades y tiempos de funcionamiento habituales de uso doméstico.
- hasta a una altura de 2000 m sobre el nivel del mar.

Desconectar el aparato de la fuente de alimentación cuando:

- No utilizar el aparato.
- no se esté vigilando el aparato.
- se esté montando el aparato.
- se esté desmontando el aparato.
- se esté limpiando el aparato.
- se aproximen elementos rotativos.
- se estén cambiando los accesorios.
- se encuentre un error.

### 1.3 Limitación del grupo de usuarios

Este aparato los pueden manejar personas con facultades físicas, sensoriales o mentales disminuidas o bien con falta de experiencia y/o de conocimientos, si lo hacen bajo supervisión o han sido instruidas acerca del uso seguro del aparato y han comprendido los peligros resultantes de ello.

No deje que los niños jueguen con el aparato.

La limpieza y el cuidado del aparato a cargo del usuario no deberán ser efectuados por niños.

El aparato no deberá ser usado por niños. Mantenga a los niños alejados del aparato y del cable de conexión.

### 1.4 Consejos y advertencias de seguridad

Tener en cuenta las advertencias de seguridad.

#### **⚠ ADVERTENCIA – ¡Riesgo de descarga eléctrica!**

Un aparato dañado o un cable de conexión defectuoso son peligrosos.

- ▶ No ponga nunca en funcionamiento un aparato dañado.
- ▶ No hacer funcionar nunca un aparato con una superficie agrietada o rota.
- ▶ No tirar nunca del cable de conexión a la red eléctrica para desenchufar el aparato. Desenchufar siempre el cable de conexión de red de la toma de corriente.
- ▶ Si el aparato o el cable de conexión de red están dañados, desenchufar inmediatamente el cable de conexión de red o desconectar el interruptor automático del cuadro eléctrico.
- ▶ Llame al Servicio de Asistencia Técnica. → *Página 29*

Las instalaciones realizadas de forma incorrecta son peligrosas.

- ▶ Conectar y poner en funcionamiento el aparato solo de conformidad con los datos que figuran en la placa de características del mismo.

Las reparaciones inadecuadas son peligrosas.

- ▶ Solo el personal especializado puede realizar reparaciones e intervenciones en el aparato.
- ▶ Utilizar únicamente piezas de repuesto originales para la reparación del aparato.

- ▶ Si el cable de conexión de red de este aparato resulta dañado, debe sustituirlo el fabricante, el Servicio de Asistencia Técnica o una persona cualificada a fin de evitar posibles situaciones de peligro.

La infiltración de humedad puede provocar una descarga eléctrica.

- ▶ No sumergir nunca en agua el aparato o el cable de conexión de red ni introducirlos en el lavavajillas.
- ▶ Utilizar el aparato solo en espacios interiores.
- ▶ No exponer el aparato a altas temperaturas y humedad.
- ▶ No utilizar limpiadores por chorro de vapor ni de alta presión para limpiar el aparato.

Un aislamiento incorrecto del cable de conexión de red es peligroso.

- ▶ Evitar siempre que el cable de conexión de red entre en contacto con piezas calientes del aparato o fuentes de calor.
- ▶ Evite siempre que el cable de conexión de red entre en contacto con esquinas o bordes afilados.
- ▶ No doble, aplaste ni modifique nunca el cable de conexión de red.

### **⚠ ADVERTENCIA – ¡Riesgo de incendio!**

Un calor fuerte puede incendiar el aparato y otras piezas.

- ▶ No colocar nunca el aparato sobre o cerca de superficies calientes.

### **⚠ ADVERTENCIA – ¡Riesgo de lesiones!**

Los accionamientos, las herramientas o los accesorios giratorios pueden causar lesiones.

- ▶ Mantener las manos, el cabello, la ropa y otros utensilios alejados de las piezas giratorias.
- ▶ Montar y desmontar las herramientas y los accesorios solo cuando el accionamiento se haya detenido completamente y se haya extraído el enchufe del aparato de la toma de corriente.
- ▶ Antes de cambiar las herramientas o de limpiar el aparato, apagar el aparato y desconectarlo de la red.

- ▶ Utilizar las herramientas solo si el recipiente está montado y tapado y las tapas de protección de los accionamientos están colocadas.
- ▶ Nunca abrir el brazo giratorio mientras se están procesando alimentos.

Poner el aparato en funcionamiento con piezas dañadas puede causar lesiones.

- ▶ Piezas que presenten grietas u otros daños, o bien que no asienten correctamente, deben cambiarse por piezas de reemplazo originales.

### **⚠ ADVERTENCIA – ¡Riesgo de aplastamiento!**

Se pueden pillar las manos y dedos.

- ▶ No tocar el recipiente de mezcla al bajar el brazo giratorio.

### **⚠ ADVERTENCIA – ¡Riesgo de asfixia!**

Los niños pueden ponerse el material de embalaje por encima de la cabeza, o bien enrollarse en él, y asfixiarse.

- ▶ Mantener el material de embalaje fuera del alcance de los niños.
- ▶ No permita que los niños jueguen con el embalaje.

Si los niños encuentran piezas de tamaño reducido, pueden aspirarlas o tragarlas y asfixiarse.

- ▶ Mantener las piezas pequeñas fuera del alcance de los niños.
- ▶ No permita que los niños jueguen con piezas pequeñas.

### **⚠ ADVERTENCIA – ¡Riesgo de daños para la salud!**

La suciedad en las superficies puede ser perjudicial para la salud.

- ▶ Respetar las indicaciones de limpieza.
- ▶ Antes de cada uso, limpiar las superficies que entren en contacto con alimentos.



## 2 Evitar daños materiales

### ¡ATENCIÓN!

Un uso inadecuado puede provocar daños materiales.

- ▶ No utilizar nunca accionamientos diferentes al mismo tiempo.
- ▶ No usar nunca el aparato más tiempo de lo necesario.
- ▶ No poner nunca en marcha el aparato en vacío.
- ▶ No utilizar nunca piezas y accesorios originales en otros aparatos.
- ▶ Tener en cuenta las cantidades de procesamiento máximas.
- ▶ No almacenar objetos extraños en el recipiente de mezcla.

Durante el funcionamiento sale aire caliente por atrás, por la rejilla de escape. El aire que queda bloqueado puede provocar sobrecalentamiento.

- ▶ Colocar el aparato con suficiente distancia respecto a la pared, superficies delicadas y aparatos.

Las vibraciones pueden afectar el modo de funcionamiento del aparato.

- ▶ No colocar el aparato sobre superficies móviles o vibratorias.

## 3 Protección del medio ambiente y ahorro

### 3.1 Eliminación del embalaje

Los materiales del embalaje son respetuosos con el medio ambiente y reciclables.

- ▶ Desechar las diferentes piezas separadas según su naturaleza.



Eliminar el embalaje de forma ecológica.

## 4 Desembalar y comprobar

Aquí se puede obtener más información sobre lo que se tiene que tener en cuenta al desembalar.

### 4.1 Desembalar el aparato y las piezas

1. Sacar del embalaje el aparato.
2. Sacar del embalaje las otras piezas y la documentación adjunta; y tenerlos preparados.
3. Retirar el material de embalaje existente.
4. Retire las pegatinas y las láminas existentes.

### 4.2 Volumen de suministro

Al desembalar el aparato, comprobar que las piezas no presenten daños ocasionados durante el transporte y que el volumen de suministro esté completo.

**Nota:** Dependiendo del equipamiento, se suministrará el aparato con otro accesorios. En las instrucciones de uso de los accesorios se puede encontrar todo lo que contiene el volumen de suministro adicional.

→ Fig. 1

<b>A</b>	Base motriz con recipiente de mezcla
<b>B</b>	Tapa con boca de llenado integrada
<b>C</b>	Varilla mezcladora profesional Flexi
<b>D</b>	Varilla batidora profesional
<b>E</b>	Garfio amasador
<b>F</b>	Funda de almacenamiento

---

**G** Documentación adjunta

---

### 4.3 Colocar el aparato

**⚠ ADVERTENCIA**  
**Riesgo de incendio!**

Un calor fuerte puede incendiar el aparato y otras piezas.

- ▶ No colocar nunca el aparato sobre o cerca de superficies calientes.

**¡ATENCIÓN!**

Durante el funcionamiento sale aire caliente por atrás, por la rejilla de escape. El aire que queda bloqueado puede provocar sobrecalentamiento.

- ▶ Colocar el aparato con suficiente distancia respecto a la pared, superficies delicadas y aparatos.

Las vibraciones pueden afectar el modo de funcionamiento del aparato.

- ▶ No colocar el aparato sobre superficies móviles o vibratorias.

1. Colocar el aparato sobre una superficie de trabajo estable, plana, limpia y lisa.
2. Extraer la cantidad de cable necesaria.  
 → "Longitud del cable",  
 Página 19  
 No introducir el enchufe en la toma de corriente.

---

## 5 Familiarizándose con el aparato

### 5.1 Aparato

Aquí encontrará una vista general de los componentes de su aparato.

→ Fig. 2

- 
- 1** Recipiente de mezcla, de acero inoxidable
- 

- 
- 2** Panel de mando
- 
- 3** Tapa con boca de llenado integrada
- 
- 4** Tecla de desbloqueo del brazo giratorio
- 
- 5** Brazo giratorio
- 
- 6** Mando giratorio
- 
- 7** Anillo luminoso
- 
- 8** Tapa protectora del accionamiento 2
- 
- 9** Accionamiento 2
- 
- 10** Tapa protectora del accionamiento 3
- 
- 11** Accionamiento 3
- 
- 12** Rejilla de escape de aire
- 
- 13** Accionamiento principal
- 
- 14** Recogida del cable
- 

### 5.2 Mando giratorio

Con el mando giratorio se inicia y detiene el proceso, y se selecciona la velocidad.

Símbolo	Función
O/off	Detener el procesamiento.
1	Procesar los ingredientes con una velocidad baja.
7	Procesar los ingredientes con la velocidad máxima.
M	Procesar los ingredientes brevemente con la máxima velocidad. → "Utilizar el accionamiento momentáneo", Página 22

### 5.3 Anillo luminoso

El anillo luminoso en el mando giratorio informa sobre el estado de funcionamiento del aparato.

Indicador	Estado
El anillo luminoso se ilumina y el procesamiento empieza.	El aparato funciona sin problemas.
El anillo luminoso no se ilumina y no se puede iniciar el procesamiento.	<ul style="list-style-type: none"> <li>■ El aparato no tiene alimentación de energía eléctrica.</li> <li>■ El aparato presenta una avería.</li> </ul>
El anillo luminoso parpadea y no es posible iniciar o proseguir el procesamiento.	<ul style="list-style-type: none"> <li>■ Se ha activado un sistema de seguridad.</li> <li>■ El aparato presenta una avería.</li> </ul>

**Consejo:** Para más información, consultar aquí:

→ "Sistemas de seguridad",

Página 18

→ "Solucionar pequeñas averías",

Página 26

### 5.4 Panel de mando



Aquí se encuentra una vista general del panel de mando.

→ Fig. 3

1	Tecla de restauración
2	Tecla de la balanza
3	Pantalla
4	Símbolo del peso en libras
5	Símbolo del peso en gramos
6	Símbolo del tiempo en minutos y segundos

### 5.5 Teclas de funciones

Con las teclas de funciones se seleccionan funciones adicionales o se realizan ajustes. Para seleccionar, pulsar los símbolos correspondientes con un dedo.

Símbolo	Función
	Encender y apagar la balanza.
	<ul style="list-style-type: none"> <li>■ Restablecer la balanza.</li> <li>■ Restablecer el reloj temporizador.</li> </ul>

**Nota:** Operar las teclas con los dedos y sin guantes de cocina. No operar las teclas con ningún objeto, p. ej., con una cuchara de cocina.

### 5.6 Pantalla

En la pantalla se visualizan valores e informaciones respecto al estado de funcionamiento.

**Nota:** Si no se ha operado el aparato durante un tiempo determinado, la pantalla se apaga automáticamente. Para activar la pantalla otra vez, pulsar una tecla o iniciar el procesamiento.

### 5.7 Brazo giratorio

El brazo giratorio se puede ajustar y fijar en diferentes posiciones.

Si se presiona la tecla de desbloqueo, el brazo giratorio se puede mover en la dirección deseada.



→ "Mover el brazo giratorio",

Página 19

**Nota:** El brazo giratorio está equipado con la función EasyArm Lift. Esta función ayuda a que el brazo giratorio se pueda mover hacia arriba.

## Posiciones del brazo giratorio

Aquí encontrará una vista general de las posiciones del brazo giratorio.

Posición	Utilización
Posición 1 	Se ha cerrado el brazo giratorio. <ul style="list-style-type: none"><li>▪ Procesar los ingredientes con las herramientas.</li><li>▪ Utilizar el accesorio en el accionamiento principal, p. ej., Fabricador de hielo.</li><li>▪ Utilizar el accesorio en el accionamiento 2, p. ej., Cortador-rallador</li></ul>
Posición 2 	Se ha abierto el brazo giratorio. <ul style="list-style-type: none"><li>▪ Montar o retirar el recipiente de mezcla.</li><li>▪ Montar o retirar la herramienta.</li><li>▪ Introducir los ingredientes en el recipiente de mezcla.</li></ul>
Posición 3 	<ul style="list-style-type: none"><li>▪ Utilizar el accesorio en el accionamiento principal, p. ej., Picadora de carne.</li><li>▪ Utilizar el accesorio en el accionamiento 3, p. ej., Batidora.</li></ul>



## 5.8 Accionamientos

El aparato está equipado con diferentes accionamientos que están adaptados especialmente a los accesorios y las herramientas.

**Nota:** Los accionamientos 2 y 3 tienen tapas protectoras.  
→ "Tapa protectora del accionamiento", Página 22

## Vista general de los accionamientos

Aquí encontrará una vista general de los accionamientos y de sus usos previstos.

Accionamiento	Aplicación
Accionamiento principal 	Para las herramientas y accesorios, p. ej., <ul style="list-style-type: none"><li>▪ Picadora de carne</li><li>▪ Accesorio para pasta</li><li>▪ Fabricador de hielo</li></ul>
Accionamiento 2 	Para el accesorio, p. ej., <ul style="list-style-type: none"><li>▪ Cortador-rallador</li><li>▪ Exprimidor de cítricos</li></ul>
Accionamiento 3 	Para el accesorio, p. ej., <ul style="list-style-type: none"><li>▪ Batidora</li><li>▪ Batidora de plástico</li><li>▪ Juego de picadoras</li></ul>

## 5.9 Herramientas

Aquí aprenderá lo esencial sobre las diferentes herramientas. El garfio amasador cuenta con una tapa protectora desmontable para proteger el accionamiento de suciedades.

### Vista general de las herramientas

Utilizar la herramienta adecuada según el uso.

**Herramienta****Aplicación****Garfio amasador**

- Moldear la masa, p. ej., masa de levadura, de pan, de pizza, de pasta y de repostería.
- Mezclar los ingredientes con la masa, p. ej., semillas.

**Varilla mezcladora profesional Flexi**

- Remover la masa, p. ej., masa de pastel, pasteles de frutas.
- Mezclar los ingredientes, p. ej., pasas, trocitos de chocolate, con la masa.

**Varilla batidora profesional**

- Montar la clara de huevo a punto de nieve y la nata (al menos con 30 % de materia grasa).
- Mezclar las masas ligeras, p. ej., masas de bizcocho.

**Ajuste preciso de la varilla batidora profesional**

Corregir con el ajuste de precisión la distancia entre el recipiente de mezcla y la varilla batidora profesional.

**Nota:** La barilla batidora profesional está ajustada de fábrica de forma que los ingredientes se pueden mezclar perfectamente entre ellos.

**Corregir los ajustes de las herramientas****¡ATENCIÓN!**

El aparato y las herramientas pueden dañarse por un ajuste incorrecto de la herramienta.

- ▶ No poner nunca en funcionamiento el aparato si una herramienta roza con el recipiente de mezcla.

**Requisitos**

- No se ha conectado el enchufe a la toma de corriente.
- Se ha abierto el brazo giratorio.
- Se ha montado en su sitio la barilla batidora profesional.
- Se ha montado el recipiente de mezcla.

1. Mantener agarrada con una mano en la parte inferior la barilla batidora y soltar la contratuerca con una llave de boca en sentido horario.  
→ Fig. 4
2. Para modificar la distancia, girar la herramienta.  
→ Fig. 5  
Tener en cuenta los valores en la tabla:

Ajustes	Distancia
Ajuste óptimo	3 mm
Un giro en sentido horario	1 mm más
Un giro en sentido antihorario	1 mm menos



3. Pulsar la tecla de desbloqueo y presionar hacia abajo el brazo giratorio hasta que encaje.
4. Comprobar el ajuste.
5. Pulsar la tecla de desbloqueo y elevar el brazo giratorio hasta que encaje.

**es** Familiarizándose con el aparato

- Mantener agarrada con una mano en la parte inferior la barilla batidora y soltar la contratuerca con una llave de boca en sentido antihorario.

## 5.10 Símbolos

Aquí encontrará un resumen de los símbolos que aparecen en el aparato.

Símbolo	Descripción
	Marca en la tapa protectora para el accionamiento 2.
	Marca de montaje en la tapa protectora para el accionamiento 3.
	La marca de posición en el accionamiento 3.

## 5.11 Posición de apoyo

El aparato dispone de una posición de apoyo automática.

Tras apagar el aparato, los accionamientos siguen girando durante unos segundos hasta haber alcanzado la posición de apoyo correcta.

**Nota:** El brazo giratorio solo se puede abrir o cerrar con la herramienta montada cuando el accionamiento se encuentra en la posición de apoyo correcta.

Las siguientes causas provocan una posición de apoyo incorrecta:

- Se ha interrumpido el suministro de corriente eléctrica mientras se procesaba.
- El sistema de seguridad ha finalizado el procesamiento.
- El brazo giratorio se ha desprendido durante el procesamiento o se ha presionado la tecla de desbloqueo del brazo giratorio.

**Consejo:** Se puede corregir de manera fácil una posición de apoyo incorrecta.

→ "Solucionar pequeñas averías",  
Página 26

## 5.12 Sistemas de seguridad

Aquí encontrará una vista general de los sistemas de seguridad del aparato.

### Dispositivo de seguridad de conexión

El seguro de conexión evita que su aparato se conecte involuntariamente.

El aparato sólo se puede conectar y manejar si

- el brazo giratorio ha encajado en la posición 1 y se ha montado el recipiente de mezcla o un accesorio, p. ej., Fabricador de hielo.
- el brazo giratorio ha encajado en la posición 3 y se ha montado la tapa de protección o un accesorio en el accionamiento 3.

### Protección contra puesta en marcha fortuita

La protección contra puesta en marcha fortuita evita que el aparato inicie el procesamiento autónomamente después de una apagón.

Después de un apagón el aparato se conecta otra vez. El procesamiento se puede volver a iniciar una vez que el mando giratorio se coloque en posición  $\bigcirc$ /off.

### Seguro contra sobrecarga

El seguro contra sobrecarga evita que el motor y otros componentes se dañen debido a una carga demasiado elevada.

El motor se desconecta cuando

- se procesa una elevada cantidad de alimentos.

- la herramienta o el accesorio está bloqueada.

---

## 6 Antes de usar el aparato por primera vez

Preparar el aparato para el uso.

### 6.1 Preparar el aparato

1. Pulsar la tecla de desbloqueo y elevar el brazo giratorio hasta que este encaje.  
→ *"Mover el brazo giratorio", Página 19*
2. Girar el recipiente en sentido horario y retirarlo.  
→ *"Retirar el recipiente de mezcla del aparato", Página 19*
3. Limpiar todas las piezas que entren en contacto con los alimentos antes de usar el aparato por primera vez.  
→ *"Cuidados y limpieza", Página 24*
4. Tener preparadas las piezas limpias y secas para su utilización.

---

## 7 Manejo básico

### 7.1 Longitud del cable

Ajustar la longitud del cable de red de acuerdo a sus necesidades.

#### Ajustar la longitud del cable con el enrollador de cables

1. Extraer el cable de conexión en la longitud deseada y soltarlo lentamente.
2. Para reducir la longitud del cable,
  - tirar del cable,

- dejar enrollar el cable,
- volver a tirar del cable.

**Nota:** No introducir el cable manualmente. En caso de que el cable se quede enganchado, extraerlo completamente de su alojamiento y enrollarlo nuevamente.

### 7.2 Mover el brazo giratorio

1. Pulsar la tecla de desbloqueo y elevar el brazo giratorio hasta que encaje.  
→ *Fig. 6*
- ✓ Se ha fijado el brazo giratorio en la posición 2.
2. Pulsar la tecla de desbloqueo y mover hacia abajo el brazo giratorio hasta que encaje en posición vertical.  
→ *Fig. 7*
- ✓ Se ha fijado el brazo giratorio en la posición 3.

### 7.3 Montar el recipiente de mezcla sobre el aparato

1. Colocar el recipiente de mezcla en la unidad motriz.  
→ *Fig. 8*  
Tener en cuenta las muescas de la base motriz.
2. Girar el recipiente de mezcla en sentido antihorario hasta que encaje.  
→ *Fig. 9*

### 7.4 Retirar el recipiente de mezcla del aparato

- ▶ Girar el recipiente de mezcla en sentido horario y retirarlo.  
→ *Fig. 10*

### 7.5 Montar la herramienta

1. Seleccionar la herramienta necesaria.  
→ "Vista general de las herramientas", Página 16
2. Presionar la herramienta en el accionamiento principal hasta que encaje.  
→ Fig. 11
3. Para introducir el garfio amasador:
  - colocar en el accionamiento principal el garfio amasador con la tapa protectora montada.
  - girar la tapa protectora hasta que el garfio amasador encaje por completo.
 → Fig. 12

La tapa protectora [a] debe cubrir por completo el accionamiento principal.

## 7.6 Extraer la herramienta

- ▶ Retirar por completo la herramienta del accionamiento.  
→ Fig. 13

## 7.7 Montar la tapa del recipiente de mezcla

### Requisitos

- Se ha montado la herramienta deseada.
  - Se ha montado el recipiente de mezcla.
  - Se ha cerrado el brazo giratorio.
1. Pulsar la tecla de desbloqueo, levantar ligeramente el brazo giratorio y sujetarlo.  
→ Fig. 14
  2. Levantar ligeramente la tapa por la parte delantera, deslizarla completamente sobre el recipiente y posarla sobre este.  
→ Fig. 15

La boca de llenado debe apuntar hacia adelante.

3. Presionar hacia abajo el brazo giratorio hasta que encaje.  
→ Fig. 16

## 7.8 Retirar el recipiente de mezcla











1. Pulsar la tecla de desbloqueo, levantar ligeramente el brazo giratorio y sujetarlo.
2. Levantar la tapa ligeramente hacia arriba y extraerla hacia adelante.
3. Presionar el brazo giratorio hacia arriba hasta que encaje.

## 7.9 Procesamiento



Descubra aquí lo esencial para el procesamiento de los alimentos.

### Velocidades recomendadas

Prestar atención a las velocidades recomendadas para obtener resultados óptimos.

Accesorio	Posición
	1-7
	1-5
	1-3
	1
	3-5
	3-7
	3-7
	3-5
	7
	5-7
	3-7



Accesorio	Posición
	M
	M
	5-7

## Procesar los ingredientes con las herramientas

### **ADVERTENCIA** **Riesgo de lesiones!**

Los accionamientos, las herramientas o los accesorios giratorios pueden causar lesiones.

- ▶ Mantener las manos, el cabello, la ropa y otros utensilios alejados de las piezas giratorias.
- ▶ Montar y desmontar las herramientas y los accesorios solo cuando el accionamiento se haya detenido completamente y se haya extraído el enchufe del aparato de la toma de corriente.
- ▶ Antes de cambiar las herramientas o de limpiar el aparato, apagar el aparato y desconectarlo de la red.
- ▶ Utilizar las herramientas solo si el recipiente está montado y tapado y las tapas de protección de los accionamientos están colocadas.
- ▶ Nunca abrir el brazo giratorio mientras se están procesando alimentos.

### **Requisitos**

- Se ha montado el recipiente de mezcla.
  - Se ha colocado la herramienta necesaria.
1. Introducir los ingredientes en el recipiente de mezcla.
  2. Pulsar la tecla de desbloqueo y presionar hacia abajo el brazo giratorio hasta que encaje.

3. Montar la tapa del recipiente de mezcla.  
→ "Montar la tapa del recipiente de mezcla", *Página 20*
4. Introducir el enchufe en la toma de corriente.
5. Ajustar el mando giratorio a la velocidad deseada.  
→ *Fig. 17*
6. Procesar los ingredientes hasta alcanzar el resultado deseado.
7. Colocar el mando giratorio en la posición  $\bigcirc$ /off.  
→ *Fig. 18*  
Aguardar a que el aparato se detenga completamente.
8. Desenchufar el cable de conexión de la toma de corriente.

### **Consejos**

- La velocidad se puede modificar en cualquier momento durante el procesamiento o se puede interrumpir el procesamiento.
- Limpiar todas las piezas directamente después de utilizarlas, a fin de evitar que restos se sequen en la superficie.

### **Agregar o reponer ingredientes**

1. Agregar los ingredientes por la boca de llenado en la tapa durante el procesamiento.  
→ *Fig. 19*
2. Para incorporar mayores cantidades de ingredientes, colocar el mando giratorio en la posición  $\bigcirc$ /off.  
Aguardar a que el aparato se detenga completamente.
3. Retirar el recipiente de mezcla.  
→ "Retirar el recipiente de mezcla", *Página 20*
4. Introducir los ingredientes en el recipiente de mezcla.

5. Montar la tapa del recipiente de mezcla.  
→ "Montar la tapa del recipiente de mezcla", *Página 20*
6. Procesar los ingredientes hasta alcanzar el resultado deseado.

### Utilizar el accionamiento momentáneo

1. Colocar el mando giratorio en la posición M y mantenerlo en dicha posición.  
→ Fig. 20
- ✓ Los ingredientes se procesarán con la velocidad más alta.
2. Soltar el mando giratorio.  
→ Fig. 21
- ✓ El mando giratorio regresa automáticamente a la posición O/off.
- ✓ El procesamiento se detiene y los accionamientos vuelven a la posición de apoyo.

### Consejo

El accionamiento momentáneo es especialmente adecuado para utilizar los siguientes accesorios:

- Batidora
- Juego de picadoras
- Accesorio procesador de alimentos



## 7.10 Tapa protectora del accionamiento

Retirar la tapa protectora para utilizar los accesorios en el accionamiento 2 o 3.

### Retirar la tapa protectora del accionamiento

1. Presionar hacia abajo la tapa protectora del accionamiento 2 en la marca  y retirarla.  
→ Fig. 22
2. Tirar hacia arriba la tapa protectora del accionamiento 3 y retirarla.  
→ Fig. 23

### Colocar la tapa protectora

1. Alinear la tapa protectora del accionamiento 2 con la marca  hacia atrás, colocarla y presionarla.  
→ Fig. 24
2. Colocar la tapa protectora del accionamiento 3 y apretarla.  
→ Fig. 25  
Las marcas  y  deben estar alineadas una sobre otra.

**Nota:** Cubrir siempre los accionamientos no utilizados con las tapas.

---

## 8 Balanza

El aparato cuenta con una balanza. Se pueden pesar los ingredientes individualmente.

La base motriz tiene 4 sensores de peso en los pies de apoyo.

Los siguientes factores pueden distorsionar el resultado de medición:

- Los pies de apoyo no están asentados completamente sobre la superficie de trabajo.
- Vibraciones en la superficie de trabajo
- Objetos bajo la base motriz
- Cantidades de los ingredientes por debajo de los 5 g o 0,01 lb
- Desplazamientos de la base motriz
- Al tocar la base motriz
- Objetos sobre la base motriz

### 8.1 Valores indicados de la balanza

Tener en cuenta los siguientes valores al utilizar la balanza.

#### Indicador de la unidad en gramos

Zona de indicación	-990 g hasta 5000 g
Pasos de indicación	5 g

**Indicador de la unidad en libras**



Zona de indicación	-2,20 lb hasta 11,00 lb
Pasos de indicación	0,01 lb

**Consejo:** Se puede modificar la unidad básica de visualización de la balanza en cualquier momento.

→ "Modificar la unidad básica de visualización de la balanza",  
Página 23

**8.2 Pesar ingredientes****Requisitos**

- Se ha colocado el recipiente de mezcla o se ha montado un accesorio.
- El mando giratorio se encuentra en la posición O/off.



1. Pulsar  y no tocar más el aparato.
  - ✓ La balanza se calibra.
  - ✓ En la pantalla aparece "- - - -".
2. Aguardar la calibración.
  - ✓ En la pantalla aparece "0 g" o "0.00 lb".
3. Introducir el ingrediente deseado.
  - ✓ En la pantalla aparece el peso.
4. Para pesar otros ingredientes seleccionar una de las siguientes opciones:
  - Agregar los demás ingredientes y leer el peso total.
  - Pulsar  y esperar hasta que en la pantalla muestre "0 g" o "0.00 lb".
5. Para apagar la balanza, pulsar  o iniciar el procesamiento.

**Consejo:** Utilizar la balanza también en combinación con el accesorio. Pesar los ingredientes directamente al introducirlos, p. ej., en la batidora o en la heladora.

**Nota:** La balanza se desconecta automáticamente al cabo de 3 minutos de inactividad.

**8.3 Modificar la unidad básica de visualización de la balanza****Requisitos**

- El mando giratorio se encuentra en la posición O/off.
- La balanza está encendida.

1. Pulsar y mantener pulsadas las teclas  y .

La unidad del indicador de la balanza se modifica.

Símbolo	Unidad
	Indicación en gramos
<b>lb</b>	Indicación en libras

2. Soltar ambas teclas.

- ✓ La báscula se calibra y se vuelve a poner en marcha con el nuevo ajuste.
- ✓ El ajuste se guarda.

**9 Temporizador**

Se puede leer el tiempo del procesamiento actual o restablecer.

**9.1 Valores indicados del temporizador**

Tener en cuenta los siguientes valores al utilizar el temporizador.

Zona de indicación	0 segundos hasta 59 minutos y 59 segundos
Pasos de indicación	1 segundos

## 9.2 Leer y restablecer el tiempo de procesamiento

1. Ajustar el mando giratorio a la velocidad deseada.
- ✓ En la pantalla se muestra el tiempo de procesamiento.
2. Para restablecer el indicador a "00:00", pulsar .

### Notas

- Si se interrumpe el procesamiento por menos de 30 segundos, los valores mostrados por última vez se quedan guardados y continúan al volver a procesar.
- Si se interrumpe el procesamiento por más de 30 segundos, el aparato activa la balanza y la calibra.

---

## 10 Cuidados y limpieza

Para que el aparato mantenga durante mucho tiempo su capacidad funcional, debe mantenerse y limpiarse con cuidado.

### 10.1 Productos de limpieza

Descubra aquí los productos de limpieza que son adecuados para su aparato.

#### ¡ATENCIÓN!

El aparato podría dañarse debido a una limpieza incorrecta o utilización de productos de limpieza inadecuados.

- ▶ No utilizar productos de limpieza que contengan alcohol.
- ▶ No utilizar objetos afilados, en punta o metálicos.
- ▶ No utilizar paños ni productos de limpieza abrasivos.

- ▶ Limpiar el panel de mando y la pantalla con un paño de microfibra húmedo.

### 10.2 Vista general de limpieza

Aquí encontrará una vista general con los métodos de limpieza adecuados para el aparato y el resto de piezas.

→ Fig. **23**

**Consejo:** Las piezas de plástico pueden adquirir un color rojizo, p. ej., al procesar zanahorias. Eliminar las decoloraciones con unas gotas de aceite comestible y un paño suave.

---

## 11 Accesorios opcionales

Puede adquirir los accesorios a través del Servicio de Asistencia Técnica, comercios especializados o Internet. Utilice solo accesorios originales, ya que están adaptados a la perfección a su aparato.

Los accesorios son específicos de cada aparato. Al comprarlos, indique siempre la denominación exacta (E-Nr.) de su aparato. → *Página 29*

La información relativa a los accesorios para su aparato está disponible en nuestro catálogo, a través del Servicio de Asistencia Técnica o en la tienda en línea.

[www.bosch-home.com](http://www.bosch-home.com)

---

## 12 Ejemplos prácticos

Tenga en cuenta las indicaciones y los valores de la tabla.

→ Fig. **27**

## 12.1 Receta de ejemplo

Aquí encontrará una receta de ejemplo especialmente desarrollada para su aparato.

Receta	Ingredientes	Elaboración
Pudin de frutas deshidratadas	<ul style="list-style-type: none"> <li>■ 3 huevos</li> <li>■ 135 g de azúcar</li> <li>■ 135 g de margarina</li> <li>■ 255 g de harina</li> <li>■ 10 g de levadura en polvo</li> <li>■ 150 g de pasas de Corinto</li> <li>■ 150 g de mezcla de frutas deshidratadas</li> </ul> <p><b>Nota:</b> Se puede procesar como máximo 2 veces la cantidad indicada al mismo tiempo.</p>	<ul style="list-style-type: none"> <li>■ Montar la varilla mezcladora.</li> <li>■ Agregar todos los ingredientes excepto las frutas deshidratadas.</li> <li>■ Batir 30 segundos en la posición 1.</li> <li>■ A continuación, batir 3-5 minutos en la posición 5.</li> <li>■ Ajustar el nivel 2.</li> <li>■ Añadir las frutas deshidratadas una vez transcurridos 30-60 segundos.</li> </ul>

## 13 Solucionar pequeñas averías

El usuario puede solucionar por sí mismo las pequeñas averías de este aparato. Se recomienda utilizar la información relativa a la subsanación de averías antes de ponerse en contacto con el Servicio de Asistencia Técnica. De este modo se evitan costes innecesarios.

### **ADVERTENCIA**

#### **Riesgo de descarga eléctrica!**

Las reparaciones inadecuadas son peligrosas.

- ▶ Solo el personal especializado puede realizar reparaciones e intervenciones en el aparato.
- ▶ Utilizar únicamente piezas de repuesto originales para la reparación del aparato.
- ▶ Si el cable de conexión de red de este aparato resulta dañado, debe sustituirlo el fabricante, el Servicio de Asistencia Técnica o una persona cualificada a fin de evitar posibles situaciones de peligro.

<b>Fallo</b>	<b>Causa y resolución de problemas</b>
El aparato no funciona.	El enchufe del cable de conexión de red no está conectado. <ul style="list-style-type: none"> <li>▶ Conectar el aparato a la red eléctrica.</li> </ul>
	El fusible de la caja de fusibles ha saltado. <ul style="list-style-type: none"> <li>▶ Comprobar el fusible de la caja de fusibles.</li> </ul>
	El suministro de corriente eléctrica se ha interrumpido. <ul style="list-style-type: none"> <li>▶ Comprobar que la iluminación del compartimento u otros aparatos funciona en la habitación.</li> </ul>
El aparato no inicia el procesamiento de los alimentos.	El mando giratorio está mal ajustado. <ul style="list-style-type: none"> <li>▶ Antes de procesar, colocar el mando giratorio en la posición O/off.</li> </ul>
El aparato no inicia el procesamiento o se desconecta mientras procesa.	La cantidad de alimentos para la el procesamiento es excesiva o el tiempo de procesamiento muy largo. <ul style="list-style-type: none"> <li>▶ Colocar el mando giratorio en la posición O/off.</li> <li>▶ Reducir la cantidad de ingredientes.</li> <li>▶ Dejar enfriar el aparato a temperatura ambiente.</li> </ul>
	El aparato o un accesorio está bloqueado. <ul style="list-style-type: none"> <li>▶ Colocar el mando giratorio en la posición O/off.</li> <li>▶ Retirar el elemento de bloqueo.</li> </ul>

<b>Fallo</b>	<b>Causa y resolución de problemas</b>
No se indican variaciones de peso en la balanza, a pesar de introducir ingredientes.	<p>El peso de ingredientes está por debajo del mínimo permitido por la balanza.</p> <ul style="list-style-type: none"> <li>▶ Introducir como mínimo 5 g o 0,01 lb para que la balanza pueda indicar los valores correctos.</li> </ul>
No se puede abrir o cerrar el brazo giratorio porque la herramienta está atascada en el recipiente de mezcla.	<p>El accionamiento no se encuentra en la posición de apoyo después de que el sistema de seguridad ha detenido el procesamiento o se haya interrumpido la alimentación de corriente.</p> <ol style="list-style-type: none"> <li>1. Colocar el mando giratorio en la posición <b>O/off</b>.</li> <li>2. Solucionar el problema que ha conllevado a que su aparato se haya detenido. → <i>"Sistemas de seguridad", Página 18</i></li> <li>3. Si el brazo giratorio está abierto, retirar la herramienta y cerrar el brazo giratorio.</li> <li>4. Colocar el mando giratorio por un breve momento en la posición 1 y después otra vez en la posición <b>O/off</b>.</li> </ol> <p>✓ El accionamiento sigue funcionando un breve tiempo hasta que se alcanza la posición de apoyo.</p>
En la pantalla parpadea "5000 g" o "11.00 lb".	<p>Se han sobrepasado los valores indicados de la balanza.</p> <ul style="list-style-type: none"> <li>▶ Tener en cuenta el valor indicado de la balanza. → <i>"Valores indicados de la balanza", Página 22</i></li> </ul>
En la pantalla parpadea "-990 g" o "-2.20 lb".	<p>Se han sobrepasado los valores indicados de la balanza.</p> <ul style="list-style-type: none"> <li>▶ Tener en cuenta el valor indicado de la balanza. → <i>"Valores indicados de la balanza", Página 22</i></li> </ul>
En la pantalla parpadea "59:59 m:s".	<p>Se ha sobrepasado la zona de indicación.</p> <ul style="list-style-type: none"> <li>▶ No procesar los alimentos más de 59 minutos y 59 segundos o restablecer el tiempo de procesamiento dentro de este tiempo. → <i>"Leer y restablecer el tiempo de procesamiento", Página 24</i></li> </ul>
La pantalla muestra «ERROR»	<p>La balanza está expuesta a vibraciones fuertes.</p> <ul style="list-style-type: none"> <li>▶ No utilizar el aparato sobre encimeras que estén expuestas a vibraciones, p. ej., debajo del lavavajillas en funcionamiento.</li> </ul>
	<p>El piso de hormigón es desigual.</p> <ol style="list-style-type: none"> <li>1. Colocar el aparato sobre una superficie de trabajo estable, plana, limpia y lisa.</li> <li>2. Comprobar si los 4 pies de apoyo tocan la superficie de trabajo.</li> </ol>

---

Fallo	Causa y resolución de problemas
La pantalla muestra «ERROR»	<p data-bbox="374 156 770 183">Los pies de apoyo están sucios.</p> <ul style="list-style-type: none"><li data-bbox="374 185 1003 212">▶ Limpiar los pies de apoyo con un paño húmedo.</li></ul> <hr/> <p data-bbox="374 228 773 255">Se tiene que reiniciar la balanza.</p> <ol style="list-style-type: none"><li data-bbox="374 256 1025 309">1. Seguir los siguientes pasos para reiniciar la balanza:<ul style="list-style-type: none"><li data-bbox="404 320 544 347">– Pulsar <math>\square</math>.</li><li data-bbox="404 349 748 376">– Esperar 30-60 segundos.</li><li data-bbox="404 378 947 405">– Volver a pulsar <math>\square</math> y esperar la calibración.</li></ul></li><li data-bbox="374 416 1003 496">2. Si se sigue mostrando la avería, desconectar el aparato de la red eléctrica e intentar volver a encender la balanza.</li></ol> <p data-bbox="374 512 1025 598"><b>Nota:</b> Efectuar los pasos repetidamente para reparar la avería antes de ponerse en contacto con el Servicio de Asistencia Técnica.</p>

---



## 14 Eliminación

Aquí se explica cómo desechar correctamente los aparatos usados.

### 14.1 Eliminación del aparato usado

Gracias a la eliminación respetuosa con el medio ambiente pueden reutilizarse materiales valiosos.

1. Desenchufar el cable de conexión de red de la toma de corriente.
2. Cortar el cable de conexión de red.
3. Desechar el aparato de forma respetuosa con el medio ambiente.

Puede obtener información sobre las vías y posibilidades actuales de desecho de materiales de su distribuidor o ayuntamiento local.



Este aparato está marcado con el símbolo de cumplimiento con la Directiva Europea 2012/19/UE relativa a los aparatos eléctricos y electrónicos usados (Residuos de aparatos eléctricos y electrónicos RAEE).

La directiva proporciona el marco general válido en todo el ámbito de la Unión Europea para la retirada y la reutilización de los residuos de los aparatos eléctricos y electrónicos.

## 15 Servicio de Asistencia Técnica

Si tiene preguntas, si no puede subsanar una avería en el aparato o si éste debe repararse, diríjase al Servicio de Asistencia Técnica.

Las piezas de repuesto originales relevantes para el funcionamiento conforme al reglamento sobre diseño ecológico se pueden adquirir en nuestro Servicio de Asistencia Técnica durante al menos 10 años a partir de la fecha de introducción en el mercado del aparato dentro del Espacio Económico Europeo.

**Nota:** La intervención del Servicio de Asistencia Técnica es gratuita en el marco de las condiciones de garantía del fabricante.

Para obtener información detallada sobre el periodo de validez de la garantía y las condiciones de garantía en su país, póngase en contacto con nuestro Servicio de Asistencia Técnica o con su distribuidor, o bien consulte nuestra página web.

Cuando se ponga en contacto con el Servicio de Asistencia Técnica, no olvide indicar el número de producto (E-Nr.) y el número de fabricación (FD) del aparato.

Los datos de contacto del Servicio de Asistencia Técnica se encuentran en el directorio adjunto al final de las instrucciones o en nuestra página web.

### 15.1 Número de producto (E-Nr.) y número de fabricación (FD)

El número de producto (E-Nr.) y el número de fabricación (FD) se encuentran en la placa de características del aparato.

Para volver a encontrar rápidamente los datos del aparato o el número de teléfono del Servicio de Asistencia Técnica, puede anotar dichos datos.

## **15.2 Condiciones de garantía**

Usted tiene derecho a recibir prestaciones para su aparato en concepto de garantía siempre que se cumplan las siguientes condiciones.

**CONDICIONES DE GARANTIA PAE**  
Bosch se compromete a reparar o reponer de forma gratuita durante un período de 24 meses, a partir de la fecha de compra por el usuario final, las piezas cuyo defecto o falta de funcionamiento obedezca a causas de fabricación, así como la mano de obra necesaria para su reparación, siempre y cuando el aparato sea llevado por el usuario al taller del Servicio Técnico Autorizado por Bosch. En el caso de que el usuario solicitara la visita del Técnico Autorizado a su domicilio para la reparación del aparato, estará obligado el usuario a pagar los gastos del desplazamiento. Esta garantía no incluye: lámparas, cristales, plásticos, ni piezas estéticas, reclamadas después del primer uso, ni averías producidas por causas ajenas a la fabricación o por uso no doméstico. Igualmente no están amparadas por esta garantía las averías o falta de funcionamiento producidas por causas no imputables al aparato (manejo inadecuado del mismo, limpiezas, voltajes e instalación incorrecta) o falta de seguimiento de las instrucciones de funcionamiento y mantenimiento que para cada aparato se incluyen en el folleto de instrucciones. Para la efectividad de esta garantía es imprescindible acreditar por parte del usuario y ante el Servicio Autorizado de Bosch, la fecha de adquisición mediante la correspondiente FACTURA DE COMPRA que

el usuario acompañará con el aparato cuando ante la eventualidad de una avería lo tenga que llevar al Taller Autorizado. La intervención en el aparato por personal ajeno al Servicio Técnico Autorizado por Bosch, significa la pérdida de garantía. **GUARDE POR TANTO LA FACTURA DE COMPRA.** Todos nuestros técnicos van provistos del correspondiente carnet avalado por ANFEL (Asociación Nacional de Fabricantes de Electrodomésticos) que le acredita como Servicio Autorizado de Bosch.

**Para obter mais informações, consulte o Guia do usuário digital.**



## Índice

<b>1 Segurança .....</b>	<b>33</b>	<b>7 Operação base .....</b>	<b>43</b>
1.1 Indicações gerais .....	33	7.1 Comprimento do cabo .....	43
1.2 Utilização correta.....	33	7.2 Deslocar o braço móvel.....	43
1.3 Limitação do grupo de uti- zadores.....	34	7.3 Colocar a tigela.....	43
1.4 Indicações de segurança.....	34	7.4 Retirar a tigela.....	43
<b>2 Evitar danos materiais .....</b>	<b>37</b>	7.5 Usar a ferramenta .....	43
<b>3 Proteção do meio ambiente e poupança .....</b>	<b>37</b>	7.6 Retirar a ferramenta .....	44
3.1 Eliminação da embalagem .....	37	7.7 Colocar a tampa da tigela .....	44
<b>4 Desembalamento e verifica- ção .....</b>	<b>37</b>	7.8 Retirar a tampa da tigela .....	44
4.1 Desembalar o aparelho e as peças.....	37	7.9 Processamento .....	44
4.2 Âmbito de fornecimento.....	37	7.10 Tampa de proteção do aci- onamento .....	46
4.3 Instalar o aparelho .....	38	<b>8 Balança .....</b>	<b>46</b>
<b>5 Familiarização .....</b>	<b>38</b>	8.1 Valores de indicação da ba- lança.....	46
5.1 Aparelho .....	38	8.2 Pesar ingredientes .....	46
5.2 Seletor rotativo .....	38	8.3 Alterar as unidades de indi- cação da balança .....	47
5.3 Anel luminoso.....	39	<b>9 Temporizador .....</b>	<b>47</b>
5.4 Painel de comandos .....	39	9.1 Valores de indicação do temporizador .....	47
5.5 Teclas de função.....	39	9.2 Ler e repor o tempo de pro- cessamento.....	47
5.6 Visor .....	39	<b>10 Limpeza e manutenção.....</b>	<b>48</b>
5.7 Braço móvel .....	39	10.1 Produto de limpeza .....	48
5.8 Acionamentos.....	40	10.2 Vista geral da limpeza.....	48
5.9 Ferramentas .....	40	<b>11 Acessórios especiais.....</b>	<b>48</b>
5.10 Símbolos.....	41	<b>12 Exemplos de utilização.....</b>	<b>48</b>
5.11 Posição de paragem.....	42	12.1 Dica de receita .....	48
5.12 Sistemas de segurança .....	42	<b>13 Eliminar anomalias .....</b>	<b>50</b>
<b>6 Antes da primeira utilização.....</b>	<b>42</b>	<b>14 Eliminação .....</b>	<b>53</b>
6.1 Preparar o aparelho .....	43	14.1 Eliminar o aparelho usado .....	53

pt

<b>15 Serviço de Assistência Técnica .....</b>	<b>53</b>
15.1 Número do produto (E-Nr.) e número de fabrico (FD) .....	53
15.2 Condições de garantia.....	54



# 1 Segurança

Respeite as seguintes indicações de segurança.

## 1.1 Indicações gerais

- Leia atentamente este manual.
- Respeite os manuais adicionais para a utilização do acessório fornecido ou opcional.
- Guarde estas instruções e as informações sobre o produto para posterior utilização ou para entregar a futuros proprietários.
- Se detetar danos de transporte, não ligue o aparelho.

## 1.2 Utilização correta

Utilize o aparelho apenas:

- com peças e acessórios originais.
- para utilizações adicionais descritas nos manuais dos acessórios fornecidos ou opcionais.
- para mexer, amassar e bater alimentos.
- sob supervisão.
- para uso doméstico e em espaços fechados domésticos à temperatura ambiente.
- para as quantidades e frequências normais num lar.
- a uma altitude de 2000 m acima do nível do mar.

Desligue o aparelho da corrente quando:

- não utilizar o aparelho.
- não vigiar o aparelho.
- montar o aparelho.
- desmontar o aparelho.
- limpar o aparelho.
- se aproximar de peças em rotação.
- substituir a ferramenta.
- for confrontado com um erro.

### 1.3 Limitação do grupo de utilizadores

Este aparelho pode ser utilizado por pessoas com capacidades físicas, sensoriais ou mentais limitadas ou com falta de experiência e/ou conhecimentos, desde que supervisionadas ou informadas sobre como trabalhar com o aparelho de forma segura e instruídas sobre os perigos inerentes.

As crianças não podem brincar com o aparelho.

A limpeza e a manutenção pelo utilizador não podem ser realizadas por crianças.

O aparelho não pode ser utilizado por crianças. Manter as crianças afastadas do aparelho e da ficha de ligação.

### 1.4 Indicações de segurança

Respeite as indicações de segurança.

#### **⚠ AVISO – Risco de choque elétrico!**

Um aparelho ou um cabo elétrico danificados são objetos perigosos.

- ▶ Nunca operar um aparelho danificado.
- ▶ Nunca operar um aparelho com a superfície fissurada ou quebrada.
- ▶ Para desligar o aparelho da fonte de alimentação nunca puxar pelo cabo elétrico. Remover o cabo elétrico sempre pela ficha.
- ▶ Se o aparelho ou o cabo elétrico estiver avariado, puxe o cabo ou a ficha da tomada ou desligue o fusível no quadro elétrico.
- ▶ Contactar a Assistência Técnica. → *Página 53*

Instalações indevidas são perigosas.

- ▶ Ligar e operar o aparelho unicamente de acordo com as indicações na placa de características.

As reparações indevidas são perigosas.

- ▶ As reparações no aparelho apenas podem ser realizadas por técnicos qualificados.
- ▶ Para a reparação do aparelho só podem ser utilizadas peças sobresselentes originais.

- ▶ Se o cabo de alimentação deste aparelho sofrer algum dano, deverá ser substituído pelo fabricante ou pela sua Assistência Técnica, ou por um técnico devidamente qualificado para o efeito, para se evitarem situações de perigo.
- A infiltração de humidade pode provocar um choque elétrico.
- ▶ Nunca mergulhar o aparelho ou o cabo elétrico em água e nunca o lavar na máquina de lavar loiça.
  - ▶ Utilize o aparelho apenas em espaços fechados.
  - ▶ Nunca exponha o aparelho a calor intenso e humidade.
  - ▶ Não utilizar aparelhos de limpeza a vapor ou de alta pressão para limpar o aparelho.
- É perigoso se o cabo elétrico tiver um isolamento danificado.
- ▶ Não permitir, em caso algum, que o cabo elétrico entre em contacto com componentes do aparelho quentes ou com fontes de calor.
  - ▶ Não permitir, em caso algum, que o cabo elétrico entre em contacto com pontas afiadas ou arestas vivas.
  - ▶ Não permitir, em caso algum, que o cabo elétrico seja dobrado, esmagado ou modificado.

### **⚠ AVISO – Risco de incêndio!**

O calor forte pode incendiar o aparelho e outras peças.

- ▶ Nunca colocar o aparelho sobre ou nas proximidades de superfícies quentes.

### **⚠ AVISO – Risco de ferimentos!**

Acionamentos, ferramentas ou acessórios em rotação podem provocar ferimentos.

- ▶ Mantenha as mãos, os cabelos, o vestuário e outros utensílios afastados das peças em rotação.
- ▶ Coloque e retire as ferramentas e os acessórios apenas com o acionamento imobilizado e o aparelho desligado da tomada.
- ▶ Antes de trocar a ferramenta ou de proceder à limpeza, desligue o aparelho e desconecte-o da rede elétrica.
- ▶ Utilize as ferramentas apenas com a tigela, a tampa e as tampas de proteção do acionamento colocadas.
- ▶ Nunca abra o braço móvel durante o processamento.

A utilização do aparelho com peças danificadas pode dar origem a ferimentos.

- ▶ Peças que apresentem fissuras ou outros danos, ou que não estejam colocadas corretamente, têm de ser substituídas por peças sobressalentes originais.

**⚠ AVISO – Risco de esmagamento!**

Existe o perigo de entalar as mãos e os dedos.

- ▶ Não toque na tigela ao baixar o braço móvel.

**⚠ AVISO – Risco de asfixia!**

As crianças podem colocar o material de embalagem sobre a cabeça ou enrolar-se no mesmo e sufocar.

- ▶ Manter o material de embalagem fora do alcance das crianças.
- ▶ Não permitir que as crianças brinquem com o material de embalagem.

As crianças podem inalar ou engolir peças pequenas e sufocar.

- ▶ Manter as peças pequenas fora do alcance das crianças.
- ▶ Não permitir que as crianças brinquem com peças pequenas.

**⚠ AVISO – Risco de danos para a saúde!**

As impurezas nas superfícies podem acarretar danos para a saúde.

- ▶ Ter em atenção as indicações de limpeza.
- ▶ Limpar as superfícies que entram em contacto com os alimentos antes de cada utilização.



## 2 Evitar danos materiais

### ATENÇÃO!

Uma utilização incorreta pode originar danos materiais.

- ▶ Nunca utilizar diferentes acionamentos em simultâneo.
- ▶ Nunca utilize o aparelho durante mais tempo do que o necessário.
- ▶ Nunca utilize o aparelho em vazio.
- ▶ Nunca utilize as peças e os acessórios originais para outros aparelhos.
- ▶ Tenha em atenção as quantidades de processamento máximas.
- ▶ Não guarde objetos estranhos na tigela.

Durante o funcionamento sai ar evacuado quente por trás da grelha de ar evacuado. O ar evacuado bloqueado pode provocar um sobreaquecimento do aparelho.

- ▶ Instale o aparelho com distância suficiente em relação à parede, a superfícies e aparelhos sensíveis.

As vibrações podem afetar negativamente o funcionamento do aparelho.

- ▶ Não coloque o aparelho sobre ou na proximidade de superfícies móveis ou vibratórias.

## 3 Proteção do meio ambiente e poupança

### 3.1 Eliminação da embalagem

Os materiais de embalagem são ecológicos e reutilizáveis.

- ▶ Separar os componentes e eliminá-los de acordo com o tipo de material.

## 4 Desembalamento e verificação

Dizemos-lhe aqui o que deve ter em atenção durante o desembalamento.

### 4.1 Desembalar o aparelho e as peças

1. Retire o aparelho da embalagem.
2. Retire todas as outras peças e a documentação de acompanhamento da embalagem e prepare-as para a utilização.
3. Remova o material de embalagem existente.
4. Remova os autocolantes e as películas existentes.

### 4.2 Âmbito de fornecimento

Depois de desembalar o aparelho, há que verificar todas as peças quanto a danos de transporte e se o material fornecido está completo.

**Nota:** Dependendo do equipamento, o aparelho é fornecido com outros acessórios. Retire os manuais dos acessórios do âmbito de fornecimento adicional.

→ Fig. 1

<b>A</b>	Aparelho base com tigela
<b>B</b>	Tampa com canal de enchimento integrado
<b>C</b>	Vara para massas leves «Profi Flexi»
<b>D</b>	Vara profissional para claras em castelo
<b>E</b>	Vara para massas pesadas
<b>F</b>	Bolsa de armazenamento
<b>G</b>	Documentação de acompanhamento

## 4.3 Instalar o aparelho

### AVISO

#### Risco de incêndio!

O calor forte pode incendiar o aparelho e outras peças.

- ▶ Nunca colocar o aparelho sobre ou nas proximidades de superfícies quentes.

### ATENÇÃO!

Durante o funcionamento sai ar evacuado quente por trás da grelha de ar evacuado. O ar evacuado bloqueado pode provocar um sobreaquecimento do aparelho.

- ▶ Instale o aparelho com distância suficiente em relação à parede, a superfícies e aparelhos sensíveis. As vibrações podem afetar negativamente o funcionamento do aparelho.
- ▶ Não coloque o aparelho sobre ou na proximidade de superfícies móveis ou vibratórias.

1. Coloque o aparelho sobre uma bancada estável, plana, limpa e lisa.
2. Puxe o cabo de alimentação para fora até ao comprimento necessário.  
→ "Comprimento do cabo", Página 43  
Não ligue a ficha de rede à tomada.

## 5 Familiarização

### 5.1 Aparelho

Aqui encontra uma vista geral dos componentes do seu aparelho.

→ Fig. 2

- |   |                |
|---|----------------|
| 1 | Tigela em inox |
|---|----------------|

2	Painel de comandos
3	Tampa com canal de enchimento integrado
4	Botão de desbloqueio para braço móvel
5	Braço móvel
6	Seletor rotativo
7	Anel luminoso
8	Tampa de proteção para o acionamento 2
9	Acionamento 2
10	Tampa de proteção para o acionamento 3
11	Acionamento 3
12	Grelha de ar evacuado
13	Acionamento principal
14	Arrumação do cabo

### 5.2 Seletor rotativo

O seletor rotativo permite-lhe iniciar e parar o processamento e selecionar a velocidade.

Símbolo	Função
O/off	Parar o processamento.
1	Processar os ingredientes com uma velocidade mais baixa.
7	Processar os ingredientes com a velocidade máxima.
M	Processar os ingredientes brevemente com a velocidade máxima. → "Utilizar a ligação instantânea", Página 45

### 5.3 Anel luminoso

O anel luminoso no seletor rotativo informa-o sobre o estado operacional do seu aparelho.

Indicação	Estado
O anel luminoso está aceso e o processamento em curso.	O aparelho está a funcionar corretamente.
O anel luminoso não está aceso e o processamento não pode ser iniciado.	<ul style="list-style-type: none"> <li>▪ O aparelho não está ligado à corrente.</li> <li>▪ Existe uma falha no aparelho.</li> </ul>
O anel luminoso pisca e o processamento não pode ser iniciado ou retomado.	<ul style="list-style-type: none"> <li>▪ Está ativado um sistema de segurança.</li> <li>▪ Existe uma falha no aparelho.</li> </ul>

**Dica:** Para mais informações, visite:  
 → "Sistemas de segurança", Página 42  
 → "Eliminar anomalias", Página 50



### 5.4 Painel de comandos

Encontra aqui uma visão geral do painel de comandos.  
 → Fig. 3

<b>1</b>	Botão de reset
<b>2</b>	Botão Balança
<b>3</b>	Visor
<b>4</b>	Símbolo Peso em libras
<b>5</b>	Símbolo Peso em gramas
<b>6</b>	Símbolo Tempo em minutos e segundos

### 5.5 Teclas de função

As teclas de função permitem-lhe selecionar funções adicionais ou efetuar regulações. Para fazer uma seleção, toque no símbolo correspondente com o dedo.

Símbolo	Função
	Ligar e desligar a balança.
	<ul style="list-style-type: none"> <li>▪ Repor a balança.</li> <li>▪ Repor o temporizador.</li> </ul>

**Nota:** Tocar nos botões com os dedos e sem luvas de cozinha. Não pode utilizar os botões com objetos, p. ex. com uma colher de cozinha.

### 5.6 Visor

O visor exibe valores e mensagens relativas ao estado operacional.

**Nota:** Se não ocorrer qualquer operação durante um determinado período, o visor desliga-se automaticamente. Para ativar o visor novamente, prima um botão ou inicie o processamento.



### 5.7 Braço móvel

O braço móvel pode ser ajustado e fixado em diferentes posições. Se o botão de desbloqueio for premido, é possível deslocar o braço móvel para a posição pretendida.  
 → "Deslocar o braço móvel", Página 43

**Nota:** O braço móvel está equipado com a função EasyArm Lift. Esta função apoia o movimento do braço móvel para cima.

#### Posições do braço móvel

Aqui encontra uma vista geral das posições do braço móvel.

Posição	Utilização
Posição 1 	O braço móvel está fechado. <ul style="list-style-type: none"> <li>▪ Processar ingredientes com as ferramentas.</li> <li>▪ Utilizar acessórios no acionamento principal, p. ex. Máquina de fazer gelo.</li> <li>▪ Utilizar acessórios no acionamento 2, p. ex. Dispositivo para cortar e ralar</li> </ul>
Posição 2 	O braço móvel está aberto. <ul style="list-style-type: none"> <li>▪ Colocar ou retirar a tigela.</li> <li>▪ Colocar ou retirar a ferramenta.</li> <li>▪ Colocar os ingredientes na tigela.</li> </ul>
Posição 3 	<ul style="list-style-type: none"> <li>▪ Utilizar acessórios no acionamento principal, p. ex. Picador de carne.</li> <li>▪ Utilizar acessórios no acionamento 3, p. ex. Misturador.</li> </ul>

## 5.8 Acionamentos

O seu aparelho está equipado com diversos acionamentos, adaptados especificamente às ferramentas e aos acessórios.

**Nota:** Os acionamentos 2 e 3 estão tapados com tampas de proteção.  
 → "Tampa de proteção do acionamento", Página 46

### Vista geral dos acionamentos

Encontra aqui uma vista geral dos acionamentos e da respetiva finalidade.

Acionamento	Utilização
Acionamento principal 	Para as ferramentas e para o acessório, p. ex. <ul style="list-style-type: none"> <li>▪ Picador de carne</li> <li>▪ Acessório para massas</li> <li>▪ Máquina de fazer gelo</li> </ul>
Acionamento 2 	Para acessório, p. ex. <ul style="list-style-type: none"> <li>▪ Dispositivo para cortar e ralar</li> <li>▪ Espregador de citrinos</li> </ul>
Acionamento 3 	Para acessório, p. ex. <ul style="list-style-type: none"> <li>▪ Misturador</li> <li>▪ Misturador em plástico</li> <li>▪ Kit de multiplicador</li> </ul>

## 5.9 Ferramentas

Aqui encontra informações essenciais sobre as diversas ferramentas. A vara para massas pesadas está equipada com uma tampa de proteção amovível para proteger o acionamento das impurezas.

### Vista geral das ferramentas

Utilize a ferramenta adequada em função da aplicação.

Ferramenta	Utilização
	Vara para massas pesadas <ul style="list-style-type: none"> <li>▪ Amassar, p. ex. massa lêveda, massa de pão, massa para pizza, massa alimentícia, massa para bolos.</li> </ul>

Ferramenta	Utilização
------------	------------

- Envolver ingredientes na massa, p. ex. sementes.



Vara para massas leves «Profi Flexi»

- Mexer massa, p. ex. massa para bolos, bolo de frutas.
- Envolver ingredientes na massa, p. ex. passas, pedaços de chocolate.



Vara profissional para claras em castelo

- Bater claras em castelo e natas (no mínimo 30 % de teor de gordura).
- Misturar massas leves, p. ex. massas para biscoitos.

### Ajuste preciso da vara profissional para claras em castelo

Corrija a distância entre a tigela e a vara profissional para claras em castelo com a regulação de precisão.

**Nota:** A vara profissional para claras em castelo está regulada de fábrica de modo a que os ingredientes sejam misturados de forma ideal uns com os outros.

### Corrigir a regulação da ferramenta

#### ATENÇÃO!

Uma regulação incorreta da ferramenta pode danificar o aparelho e as ferramentas.

- ▶ Nunca utilize uma ferramenta que toque na tigela.

### Requisitos

- A ficha de rede não está inserida na tomada.
- O braço móvel está aberto.
- A vara profissional para claras em castelo está colocada.
- A tigela está colocada.

1. Segure a vara para claras em castelo com uma mão na parte de baixo e solte a contraporca com a chave de bocas no sentido dos ponteiros do relógio.

→ Fig. 4

2. Rode a ferramenta para alterar a distância.

→ Fig. 5



Tenha em atenção os valores da tabela:

Regulação	Distância
Regulação ideal	3 mm
Uma rotação no sentido dos ponteiros do relógio	mais 1 mm
Uma rotação no sentido contrário ao dos ponteiros do relógio	menos 1 mm

3. Prima o botão de desbloqueio e pressione o braço móvel para baixo até engatar.
4. Verifique a regulação.
5. Prima o botão de desbloqueio e levante o braço móvel até engatar.
6. Segure a vara para claras em castelo com uma mão na parte de baixo e aperte a contraporca com uma chave de bocas no sentido contrário ao dos ponteiros do relógio.

## 5.10 Símbolos

Aqui encontra uma vista geral dos símbolos do seu aparelho.

Símbolo	Descrição
	Marca na tampa de proteção para o acionamento 2.
	Marca de colocação na tampa de proteção para o acionamento 3.
	Marca de posicionamento no acionamento 3.

## 5.11 Posição de paragem

O seu aparelho está equipado com uma posição de paragem automática. Depois de desligar, os acionamentos continuam a deslocar-se por mais alguns segundos até a posição de paragem correta ser alcançada.

**Nota:** O braço móvel só pode ser aberto ou fechado com a ferramenta encaixada, se o acionamento se encontrar na posição de paragem correta.

As seguintes causas provocam uma posição de paragem errada:

- A alimentação elétrica foi interrompida durante o processamento.
- Um sistema de segurança terminou o processamento.
- Durante o processamento o braço móvel soltou-se ou o botão de desbloqueio para o braço móvel foi premido.

**Dica:** Pode corrigir facilmente uma posição de paragem errada.

→ "Eliminar anomalias", Página 50

## 5.12 Sistemas de segurança

Aqui encontra uma vista geral dos sistemas de segurança do seu aparelho.

## Proteção de ligação

A proteção de ligação impede que o seu aparelho se ligue acidentalmente.

Só é possível ligar e utilizar o aparelho se

- O braço móvel estiver encaixado na posição 1 e a tigela/um acessório estiver colocada(o), p. ex. Máquina de fazer gelo.
- O braço móvel estiver encaixado na posição 3 e a tampa de proteção/um acessório estiver colocada(o) no acionamento 3.

## Proteção contra ligação indevida

A proteção contra ligação indevida impede que o seu aparelho inicie autonomamente o processamento após uma falha de energia.

O aparelho está ligado novamente após uma falha de energia. O processamento só pode ser reiniciado depois de o seletor rotativo ser colocado em  $\bigcirc$ /off.

## Proteção contra sobrecarga

A proteção contra sobrecarga impede que o motor e outros componentes fiquem danificados devido a uma carga demasiado elevada.

O motor desliga-se se

- for processada uma quantidade demasiado grande.
- a ferramenta ou o acessório ficar bloqueada(o).

---

## 6 Antes da primeira utilização

Prepare o aparelho para a utilização.

## 6.1 Preparar o aparelho

1. Prima o botão de desbloqueio e levante o braço móvel até engatar.  
→ *"Deslocar o braço móvel",  
Página 43*
2. Rode a tigela no sentido dos ponteiros do relógio e retire-a.  
→ *"Retirar a tigela",  
Página 43*
3. Limpe todas as peças que entrem em contacto com alimentos antes da primeira utilização.  
→ *"Limpeza e manutenção",  
Página 48*
4. Prepare as peças limpas e secas para a utilização.

---

## 7 Operação base

### 7.1 Comprimento do cabo

Ajuste o comprimento do cabo de alimentação conforme necessário.

#### Regule o comprimento do cabo com o enrolador de cabo

1. Puxe o cabo de alimentação para fora até ao comprimento necessário e largue-o lentamente.
2. Para encurtar o comprimento do cabo,
  - puxe pelo cabo,
  - deixe o cabo enrolar,
  - puxe o cabo novamente.

**Nota:** Não empurre o cabo manualmente. Se o cabo ficar preso, puxe-o completamente para fora e deixe-o enrolar novamente.

### 7.2 Deslocar o braço móvel

1. Prima o botão de desbloqueio e levante o braço móvel até engatar.  
→ *Fig. 6*
- ✓ O braço móvel está fixo na posição 2.
2. Prima o botão de desbloqueio e desloque o braço móvel para baixo até engatar na posição vertical.  
→ *Fig. 7*
- ✓ O braço móvel está fixo na posição 3.

### 7.3 Colocar a tigela

1. Coloque a tigela no aparelho base.  
→ *Fig. 8*  
Tenha em atenção as ranhuras no aparelho base.
2. Rode a tigela no sentido contrário ao dos ponteiros do relógio até engatar.  
→ *Fig. 9*

### 7.4 Retirar a tigela

- ▶ Rode a tigela no sentido dos ponteiros do relógio e retire-a.  
→ *Fig. 10*

### 7.5 Usar a ferramenta

1. Selecione a ferramenta necessária.  
→ *"Vista geral das ferramentas",  
Página 40*
2. Pressione a ferramenta no acionamento principal até engatar.  
→ *Fig. 11*

## pt Operação

### 3. Para usar a vara para massas pesadas:

- Insira a vara para massas pesadas no acionamento principal com a tampa de proteção colocada.
- Rode a tampa de proteção até que a vara para massas pesadas engate por completo.

→ Fig. 12

A tampa de proteção [a] tem de cobrir por completo o acionamento principal.

## 7.6 Retirar a ferramenta

- ▶ Retire a ferramenta completamente do acionamento.

→ Fig. 13

## 7.7 Colocar a tampa da tigela

### Requisitos

- Está colocada a ferramenta pretendida.
- A tigela está colocada.
- O braço móvel está fechado.

1. Prima o botão de desbloqueio, levante ligeiramente o braço móvel e segure-o assim.

→ Fig. 14

2. Levante a tampa ligeiramente à frente, empurre-a completamente no sentido da tigela e pouse.

→ Fig. 15

O canal de enchimento tem de estar virado para a frente.

3. Pressione o braço móvel para baixo até encaixar.

→ Fig. 16

## 7.8 Retirar a tampa da tigela

1. Prima o botão de desbloqueio, levante ligeiramente o braço móvel e segure-o assim.

2. Levante a tampa ligeiramente à frente e retire-a, puxando-a para a frente.















3. Pressione o braço móvel para cima até engatar.

## 7.9 Processamento

Apresentamos-lhe aqui informações essenciais sobre o processamento dos alimentos.

### Velocidades recomendadas

Tenha em atenção as velocidades recomendadas para obter resultados ideais.

Ferramenta ou acessório	Nível
	1-7
	1-5
	1-3
	1
	3-5
	3-7
	3-7
	3-5
	7
	5-7
	3-7
	M
	M
	5-7



## Processar ingredientes com as ferramentas



### AVISO

#### Risco de ferimentos!

Acionamentos, ferramentas ou acessórios em rotação podem provocar ferimentos.

- ▶ Mantenha as mãos, os cabelos, o vestuário e outros utensílios afastados das peças em rotação.
- ▶ Coloque e retire as ferramentas e os acessórios apenas com o acionamento imobilizado e o aparelho desligado da tomada.
- ▶ Antes de trocar a ferramenta ou de proceder à limpeza, desligue o aparelho e desconecte-o da rede elétrica.
- ▶ Utilize as ferramentas apenas com a tigela, a tampa e as tampas de proteção do acionamento colocadas.
- ▶ Nunca abra o braço móvel durante o processamento.

### Requisitos

- A tigela está colocada.
  - A ferramenta necessária está colocada.
1. Coloque os ingredientes na tigela.
  2. Prima o botão de desbloqueio e pressione o braço móvel para baixo até engatar.
  3. Coloque a tampa da tigela.  
→ *"Colocar a tampa da tigela",*  
*Página 44*
  4. Ligue a ficha à tomada.
  5. Coloque o seletor rotativo na velocidade pretendida.  
→ *Fig. 17*
  6. Processe os ingredientes até obter o resultado pretendido.
  7. Coloque o seletor rotativo em O/off.  
→ *Fig. 18*  
Aguarde que o aparelho pare.

8. Desligar a ficha da tomada.

### Dicas

- Pode alterar a velocidade a qualquer momento durante o processamento ou interromper o processamento.
- Limpe imediatamente todas as peças após a utilização, para que os resíduos não sequem.

### Adicionar ingredientes

1. Adicione os ingredientes durante o processamento através do canal de enchimento na tampa.  
→ *Fig. 19*
2. Para adicionar quantidades maiores, coloque o seletor rotativo em O/off.  
Aguarde que o aparelho pare.
3. Retire a tampa da tigela.  
→ *"Retirar a tampa da tigela",*  
*Página 44*
4. Coloque os ingredientes na tigela.
5. Coloque a tampa da tigela.  
→ *"Colocar a tampa da tigela",*  
*Página 44*
6. Processe os ingredientes até obter o resultado pretendido.

### Utilizar a ligação instantânea

1. Coloque o seletor rotativo em M e segure-o nessa posição.  
→ *Fig. 20*
- ✓ Os ingredientes são processados com a velocidade máxima.
2. Solte o seletor rotativo.  
→ *Fig. 21*
- ✓ O seletor rotativo salta para O/off.
- ✓ O processamento é interrompido e os acionamentos deslocam-se para a posição de paragem.

### Dica

A ligação instantânea é particularmente adequada para a utilização dos seguintes acessórios:

- Misturador

- Kit de multiplicador
- Multimisturador com espremedor de citrinos



## 7.10 Tampa de proteção do acionamento

Retire a tampa de proteção para utilizar acessórios no acionamento 2 ou 3.

### Remover a tampa de proteção do acionamento

1. Pressione a tampa de proteção do acionamento 2 na marca  para baixo e retire-a.  
→ Fig. 22
2. Puxe a tampa de proteção para o acionamento 3 para cima e retire-a.  
→ Fig. 23

### Colocar a tampa de proteção do acionamento

1. Alinhe a tampa de proteção para o acionamento 2 com a marca  para trás, monte e pressione firmemente.  
→ Fig. 24
2. Coloque a tampa de proteção para o acionamento 3 e pressione firmemente.  
→ Fig. 25  
As marcas  e  têm de estar alinhadas uma com a outra.

**Nota:** Feche sempre os acionamentos não utilizados com as tampas de proteção.

---

## 8 Balança

O seu aparelho vem equipado com uma balança. Pode pesar ingredientes individualmente. O aparelho base tem 4 sensores de peso nos pés.

O resultado de medição pode ser distorcido pelos seguintes fatores:

- Os pés não assentam corretamente sobre a bancada de trabalho.
- Vibrações na bancada de trabalho
- Objetos por baixo do aparelho base
- Quantidades de ingredientes inferiores a 5 g ou 0,01 lb
- Deslocação do aparelho base
- Contacto com o aparelho base
- Objetos sobre o aparelho base

## 8.1 Valores de indicação da balança

Ao utilizar a balança, tenha em atenção os seguintes valores.

### Unidade de indicação em gramas

Faixa de indicação	-990 g a 5000 g
Intervalos de indicação	5 g

### Unidade de indicação em libras

Faixa de indicação	-2,20 lb a 11,00 lb
Intervalos de indicação	0,01 lb

**Dica:** Pode alterar as unidades de indicação da balança a qualquer momento.

→ "Alterar as unidades de indicação da balança", Página 47

## 8.2 Pesar ingredientes

### Requisitos

- A tigela está colocada ou um acessório está encaixado.
  - O seletor rotativo está na posição O/off.
1. Prima  e não volte a tocar no aparelho.
- ✓ A balança efetua a calibragem.

- ✓ O visor exibe "----".
- 2. Aguarde que a calibração seja efetuada.
- ✓ O visor exibe "0 g" ou "0.00 lb".
- 3. Adicionar o ingrediente pretendido.
- ✓ O visor exibe o peso.
- 4. Para pesar outros ingredientes, selecione uma das seguintes opções:
  - Adicione outros ingredientes e leia o peso total.
  - Prima  $\text{⏏}$  e aguarde até o visor indicar "0 g" ou "0.00 lb".
- 5. Para desligar a balança, prima  $\text{⏏}$  ou inicie o processamento.

**Dica:** Utilize a balança também em combinação com o acessório. Pese os ingredientes diretamente ao adicionar, p. ex. no misturador ou no preparador de gelados.

**Nota:** A balança desliga-se automaticamente após aprox. 3 minutos de inatividade.

### 8.3 Alterar as unidades de indicação da balança

#### Requisitos

- O seletor rotativo está na posição  $\text{O/off}$ .
- A balança está ligada.

1. Premir  $\text{⏏}$  e  $\text{⏏}$  e manter premido.  
A unidade de visualização da balança altera-se.

Símbolo	Unidade
g	Indicação em gramas
lb	Indicação em libras

2. Soltar as duas teclas.
  - ✓ A balança é calibrada e reinicia com a regulação alterada.
  - ✓ A definição está guardada.

## 9 Temporizador

Pode ler ou repor o tempo de processamento decorrido até ao momento.

### 9.1 Valores de indicação do temporizador

Ao utilizar o temporizador, tenha em atenção os seguintes valores.

Faixa de indicação	0 segundos a 59 minutos e 59 segundos
Intervalos de indicação	1 segundo

### 9.2 Ler e repor o tempo de processamento

1. Coloque o seletor rotativo na velocidade pretendida.
  - ✓ O visor exibe o tempo de processamento.
2. Para repor a indicação para "00:00", prima  $\text{⏏}$ .

#### Notas

- Se interromper o processamento por menos de 30 segundos, os valores indicados em último lugar permanecem memorizados e continuam a contar quando o processamento é retomado.
- Se interromper o processamento por mais de 30 segundos, o aparelho liga a balança e efetua a calibração.

---

## 10 Limpeza e manutenção

Para que o seu aparelho se mantenha durante muito tempo operacional, deve proceder a uma limpeza e manutenção cuidadosa do mesmo.

### 10.1 Produto de limpeza

Fique a saber que produtos de limpeza são adequados para o seu aparelho.

#### ATENÇÃO!

Produtos de limpeza inapropriados ou uma limpeza incorreta podem danificar o aparelho.

- ▶ Não utilizar detergentes que contêm álcool ou álcool etílico.
- ▶ Não utilizar objetos cortantes, pontiagudos ou metálicos.
- ▶ Não utilizar panos ou detergentes abrasivos.
- ▶ Limpe o painel de comandos e o visor apenas com um pano de microfibras húmido.

### 10.2 Vista geral da limpeza

Encontra aqui uma vista geral da melhor forma de limpar o aparelho e as restantes peças.

→ Fig. 26

### 12.1 Dica de receita

Aqui encontra uma dica de receita que foi desenvolvida especialmente para o seu aparelho.

**Dica:** Podem formar-se manchas nas peças de plástico, p. ex. ao processar cenouras. Remova as manchas com um pano macio e algumas gotas de óleo alimentar.

---

## 11 Acessórios especiais

Poderá adquirir acessórios junto do Serviço de Assistência Técnica, no comércio especializado ou através da Internet. Utilize apenas acessórios originais, uma vez que foram especificamente concebidos para utilização com o aparelho.

Os acessórios são específicos do aparelho. Quando comprar acessórios especiais, indique sempre a designação exata (E-Nr.) do seu aparelho. → *Página 53*

Verifique quais os acessórios disponíveis para o seu aparelho no nosso catálogo, na loja online ou junto do Serviço de Assistência Técnica.  
[www.bosch-home.com](http://www.bosch-home.com)

---

## 12 Exemplos de utilização

Tenha em atenção as indicações e os valores da tabela.

→ Fig. 27

---

Receita	Ingredientes	Processamento
Bolo de fruta pesado	<ul style="list-style-type: none"><li>■ 3 ovos</li><li>■ 135 g de açúcar</li><li>■ 135 g de margarina</li><li>■ 255 g de farinha</li><li>■ 10 g de fermento em pó</li></ul>	<ul style="list-style-type: none"><li>■ Coloque a vara para massas leves.</li><li>■ Deite todos os ingredientes exceto os frutos secos.</li></ul>

<b>Receita</b>	<b>Ingredientes</b>	<b>Processamento</b>
	<ul style="list-style-type: none"><li>■ 150 g de corintos</li><li>■ 150 g de mistura de frutos secos</li></ul> <p><b>Nota:</b> Processe no máximo uma quantidade 2 vezes superior em simultâneo.</p>	<ul style="list-style-type: none"><li>■ Processe durante 30 segundos no nível 1.</li><li>■ Depois, processe durante 3-5 minutos no nível 5.</li><li>■ Regule para o nível 2.</li><li>■ Dentro de 30-60 segundos adicionar os frutos secos.</li></ul>

## 13 Eliminar anomalias

As pequenas anomalias do aparelho podem ser eliminadas pelo próprio utilizador. Antes de contactar a Assistência Técnica, consulte as informações sobre a eliminação de anomalias. Isto permite evitar custos desnecessários.

### AVISO

#### Risco de choque eléctrico!



As reparações indevidas são perigosas.

- ▶ As reparações no aparelho apenas podem ser realizadas por técnicos qualificados.
- ▶ Para a reparação do aparelho só podem ser utilizadas peças sobresselentes originais.
- ▶ Se o cabo de alimentação deste aparelho sofrer algum dano, deverá ser substituído pelo fabricante ou pela sua Assistência Técnica, ou por um técnico devidamente qualificado para o efeito, para se evitarem situações de perigo.

<b>Avaria</b>	<b>Causa e diagnóstico</b>
O aparelho não funciona.	A ficha do cabo de alimentação não está inserida. <ul style="list-style-type: none"> <li>▶ Ligue o aparelho à corrente eléctrica.</li> </ul>
	O fusível na caixa de fusíveis foi acionado. <ul style="list-style-type: none"> <li>▶ Verifique o fusível na caixa de fusíveis.</li> </ul>
	Faltou a alimentação eléctrica. <ul style="list-style-type: none"> <li>▶ Verifique se a iluminação ambiente ou outros aparelhos no mesmo espaço estão a funcionar.</li> </ul>
O aparelho não inicia o processamento.	O seletor rotativo está regulado incorretamente. <ul style="list-style-type: none"> <li>▶ Coloque o seletor rotativo em O/off antes de iniciar o processamento.</li> </ul>
O aparelho não inicia o processamento ou desliga-se durante o processamento.	A quantidade de processamento é demasiado elevada ou a duração do processamento é demasiado longa. <ul style="list-style-type: none"> <li>▶ Coloque o seletor rotativo em O/off.</li> <li>▶ Reduza a quantidade dos ingredientes.</li> <li>▶ Deixe o aparelho arrefecer até à temperatura ambiente.</li> </ul>
	O aparelho/acessório está bloqueado. <ul style="list-style-type: none"> <li>▶ Coloque o seletor rotativo em O/off.</li> <li>▶ Remova o bloqueio.</li> </ul>

<b>Avaria</b>	<b>Causa e diagnóstico</b>
A balança não mostra qualquer alteração de peso apesar de se adicionarem ingredientes.	A quantidade de ingredientes está abaixo da faixa de medição da balança. <ul style="list-style-type: none"> <li>▶ Adicione pelo menos 5 g ou 0,01 lb para que a balança indique valores corretos.</li> </ul>
Não é possível abrir ou fechar o braço móvel, porque a ferramenta bloqueia na tige-la.	O acionamento não está em posição de paragem, depois de um sistema de segurança ter parado o processamento ou a alimentação elétrica ter sido interrompida. <ol style="list-style-type: none"> <li>1. Coloque o seletor rotativo em <b>O/off</b>.</li> <li>2. Elimine a causa que provocou a paragem do aparelho. → <i>"Sistemas de segurança", Página 42</i></li> <li>3. Se o braço móvel estiver aberto, retire a ferramenta e feche o braço móvel.</li> <li>4. Coloque brevemente o seletor rotativo em <b>1</b> e depois novamente em <b>O/off</b>.</li> </ol> <p>✓ O acionamento continuar a funcionar por um curto período de tempo até a posição de paragem ser atingida.</p>
No visor pisca a indicação "5000 g" ou "11.00 lb".	Os valores de indicação da balança foram ultrapassados. <ul style="list-style-type: none"> <li>▶ Observe os valores de indicação da balança. → <i>"Valores de indicação da balança", Página 46</i></li> </ul>
No visor pisca a indicação "-990 g" ou "-2.20 lb".	Os valores de indicação da balança não foram alcançados. <ul style="list-style-type: none"> <li>▶ Observe os valores de indicação da balança. → <i>"Valores de indicação da balança", Página 46</i></li> </ul>
No visor pisca a indicação "59:59 m:s".	A faixa de indicação do temporizador foi ultrapassada. <ul style="list-style-type: none"> <li>▶ Não processe os alimentos por mais de 59 minutos e 59 segundos ou reponha o tempo de processamento dentro deste tempo. → <i>"Ler e repor o tempo de processamento", Página 47</i></li> </ul>
O visor exibe "ER-ROR"	A balança está exposta a vibrações demasiado fortes. <ul style="list-style-type: none"> <li>▶ Não utilize o aparelho em bancadas de trabalho sujeitas a vibrações sob as quais esteja a funcionar, por exemplo, uma máquina de lavar loiça.</li> </ul> <p>A superfície é irregular.</p> <ol style="list-style-type: none"> <li>1. Coloque o aparelho sobre uma bancada estável, plana, limpa e lisa.</li> </ol>

---

<b>Avaria</b>	<b>Causa e diagnóstico</b>
O visor exibe "ER-ROR"	<b>2.</b> Verifique se os 4 pés estão em contacto com a bancada. <hr/> <p>Os pés estão sujos.</p> <ul style="list-style-type: none"><li>▶ Limpe os pés com um pano húmido.</li></ul> <hr/> <p>A balança tem de ser reiniciada.</p> <b>1.</b> Para reiniciar a balança: <ul style="list-style-type: none"><li>– Prima .</li><li>– Aguarde 30-60 segundos.</li><li>– Prima novamente  e aguarde a calibração.</li></ul> <b>2.</b> Se o erro continuar a ser exibido, desligue o aparelho da rede elétrica durante algum tempo e depois tente ligar novamente a balança.  <b>Nota:</b> Efetue os passos para a eliminação de avarias várias vezes, antes de contactar os Serviços Técnicos.

---



## 14 Eliminação

Aqui fica a saber como eliminar corretamente aparelhos usados.

### 14.1 Eliminar o aparelho usado

Através duma eliminação compatível com o meio ambiente, podem ser reutilizadas matérias-primas valiosas.

1. Desligar a ficha de rede do cabo elétrico.
2. Cortar o cabo elétrico.
3. Elimine o aparelho de forma ecológica.

Para obter mais informações sobre os procedimentos atuais de eliminação, contacte o seu Agente Especializado ou os Serviços Municipais da sua zona.



Este aparelho está marcado em conformidade com a Directiva 2012/19/UE relativa aos resíduos de equipamentos eléctricos e electrónicos (waste electrical and electronic equipment - WEEE).

A directiva estabelece o quadro para a criação de um sistema de recolha e valorização dos equipamentos usados válido em todos os Estados Membros da União Europeia.

## 15 Serviço de Assistência Técnica

Se não lhe for possível eliminar uma anomalia no aparelho ou se for necessário proceder a uma reparação, contacte a nossa Assistência Técnica.

Pode adquirir peças de substituição originais relevantes para o funcionamento em conformidade com o regulamento relativo aos requisitos de conceção ecológica junto da nossa Assistência Técnica para um tempo de duração de, pelo menos, 7 anos a partir da colocação do seu aparelho no mercado dentro do Espaço Económico Europeu.

**Nota:** A Assistência Técnica é gratuita no âmbito das condições de garantia do fabricante.

Pode obter informações detalhadas sobre o período e as condições de garantia no seu país junto da nossa Assistência Técnica, do comerciante ou na nossa página web.

Se contactar a Assistência Técnica, deve ter à mão o número de produto (E-Nr.) e o número de fabrico (FD) do seu aparelho.

Os dados de contacto da Assistência Técnica encontram-se no registo de pontos de Assistência Técnica no fim das instruções ou na nossa página web.

### 15.1 Número do produto (E-Nr.) e número de fabrico (FD)

Encontra o número de produto (E-Nr.) e o número de fabrico (FD) na placa de características do aparelho.

Aponte os dados para ter sempre à mão os dados do seu aparelho e o número de telefone da Assistência Técnica.

## **15.2 Condições de garantia**

Tem direito a garantia para o seu aparelho, de acordo com as seguintes condições.

Para este aparelho vigoram as condições de garantia publicadas pelo nosso representante no país em que o mesmo for adquirido. O representante onde comprou o aparelho poderá dar-lhe mais pormenores sobre este assunto. Para a prestação de qualquer serviço dentro da garantia é, no entanto, necessária a apresentação do documento de compra do aparelho.

**Για περισσότερες πληροφορίες, ανατρέξτε στον ψηφιακό οδηγό χρήσης.**



## **Πίνακας περιεχομένων**

<b>1 Ασφάλεια.....</b>	<b>57</b>	<b>7 Βασικός χειρισμός.....</b>	<b>67</b>
1.1 Γενικές υποδείξεις .....	57	7.1 Μήκος καλωδίου.....	67
1.2 Χρήση σύμφωνα με τον σκοπό προορισμού .....	57	7.2 Μετακίνηση περιστρεφόμενου βραχίονα.....	68
1.3 Περιορισμός ομάδας χρηστών .....	58	7.3 Τοποθέτηση του μπολ.....	68
1.4 Υποδείξεις ασφαλείας.....	58	7.4 Αφαίρεση του μπολ .....	68
<b>2 Αποφυγή των υλικών ζημιών....</b>	<b>61</b>	7.5 Τοποθέτηση εργαλείου .....	68
<b>3 Προστασία περιβάλλοντος και οικονομία .....</b>	<b>61</b>	7.6 Αφαίρεση εργαλείου .....	68
3.1 Απόσυρση συσκευασίας.....	61	7.7 Τοποθέτηση του καπακιού του μπολ .....	68
<b>4 Αφαίρεση από τη συσκευασία και έλεγχος.....</b>	<b>61</b>	7.8 Αφαίρεση του καπακιού του μπολ.....	69
4.1 Αφαίρεση από τη συσκευασία της συσκευής και των εξαρτημάτων.....	61	7.9 Επεξεργασία .....	69
4.2 Υλικά παράδοσης .....	61	7.10 Προστατευτικό κάλυμμα μηχανισμού κίνησης.....	70
4.3 Τοποθέτηση της συσκευής.....	62	<b>8 Ζυγαριά .....</b>	<b>71</b>
<b>5 Γνωριμία.....</b>	<b>62</b>	8.1 Τιμές ένδειξης της ζυγαριάς ....	71
5.1 Συσκευή.....	62	8.2 Ζύγιση των υλικών .....	71
5.2 Περιστρεφόμενος διακόπτης....	63	8.3 Αλλαγή των μονάδων ένδειξης της ζυγαριάς .....	72
5.3 Φωτεινός δακτύλιος .....	63	<b>9 Χρονοδιακόπτης.....</b>	<b>72</b>
5.4 Πεδίο χειρισμού .....	63	9.1 Τιμές ένδειξης του χρονοδιακόπτη .....	72
5.5 Πλήκτρα λειτουργιών .....	63	9.2 Διάβασμα και επαναφορά του χρόνου επεξεργασίας .....	72
5.6 Οθόνη ενδείξεων .....	64	<b>10 Καθαρισμός και φροντίδα.....</b>	<b>73</b>
5.7 Περιστρεφόμενος βραχίονας ...	64	10.1 Υλικά καθαρισμού .....	73
5.8 Μηχανισμοί κίνησης .....	64	10.2 Επισκόπηση καθαρισμού .....	73
5.9 Εργαλεία .....	65	<b>11 Ειδικά εξαρτήματα.....</b>	<b>73</b>
5.10 Σύμβολα.....	66	<b>12 Παραδείγματα εφαρμογών ....</b>	<b>73</b>
5.11 Θέση ηρεμίας .....	66	12.1 Παράδειγμα συνταγής.....	73
5.12 Συστήματα ασφαλείας.....	67		
<b>6 Πριν την πρώτη χρήση .....</b>	<b>67</b>		
6.1 Προετοιμασία συσκευής.....	67		

<b>13 Αποκατάσταση βλαβών .....</b>	<b>75</b>
<b>14 Απόσυρση.....</b>	<b>78</b>
14.1 Απόσυρση παλιάς συσσκευής .....	78
<b>15 Υπηρεσία εξυπηρέτησης     πελατών .....</b>	<b>78</b>
15.1 Αριθμός προϊόντος (E-Nr.) και αριθμός κατασκευής (FD) .....	79
15.2 Όροι εγγύησης.....	79



# 1 Ασφάλεια

Προσέξτε τις ακόλουθες υποδείξεις ασφαλείας.

## 1.1 Γενικές υποδείξεις

- Διαβάστε προσεκτικά αυτές τις οδηγίες.
- Προσέξτε τις πρόσθετες οδηγίες σε περίπτωση χρήσης των συνημμένων ή εναλλακτικών εξαρτημάτων.
- Φυλάξτε τις οδηγίες καθώς και τις πληροφορίες προϊόντος για μετέπειτα χρήση ή για τον επόμενο κάτοχο της συσκευής.
- Μη συνδέετε τη συσκευή σε περίπτωση ζημιάς κατά τη μεταφορά.

## 1.2 Χρήση σύμφωνα με τον σκοπό προορισμού

Χρησιμοποιείτε τη συσκευή μόνο:

- Με γνήσια εξάρτητα και προσαρτήματα.
- Για επιπλέον εφαρμογές, που περιγράφονται στις οδηγίες συμπαραδιδόμενων ή προαιρετικών εξαρτημάτων.
- Για την ανάδευση, το ζύμωμα και το χτύπημα τροφίμων.
- κάτω από επιτήρηση.
- στα ιδιωτικά νοικοκυριά και σε κλειστούς χώρους του οικιακού περιβάλλοντος σε θερμοκρασία δωματίου.
- Για ποσότητες και χρόνους επεξεργασίας, συνήθεις για το νοικοκυριό.
- μέχρι ένα ύψος από 2000 m πάνω από την επιφάνεια της θάλασσας.

Αποσυνδέετε τη συσκευή από την τροφοδοσία ρεύματος όταν:

- μη χρησιμοποιήσετε τη συσκευή.
- Δεν επιτηρείτε τη συσκευή.
- Συναρμολογείτε τη συσκευή.
- Αποσυναρμολογείτε τη συσκευή.
- Καθαρίζετε τη συσκευή.
- Πλησιάζετε σε περιστρεφόμενα μέρη.
- Αντικαθιστάτε εργαλεία.
- Ερχόσαστε αντιμέτωποι με ένα σφάλμα.

### 1.3 Περιορισμός ομάδας χρηστών

Αυτή η συσκευή μπορεί να χρησιμοποιηθεί από άτομα με περιορισμένες φυσικές, αισθητήριες ή πνευματικές ικανότητες ή με ανεπαρκή εμπειρία και/ή ανεπαρκείς γνώσεις, όταν επιτηρούνται ή έχουν ενημερωθεί σχετικά με την ασφαλή χρήση της συσκευής και έχουν κατανοήσει τους πιθανούς από τη χρήση της συσκευής κινδύνους.

Τα παιδιά δεν επιτρέπεται να παίζουν με τη συσκευή.

Ο καθαρισμός και η συντήρηση από το χρήστη δεν επιτρέπεται να εκτελείται από παιδιά.

Η συσκευή δεν επιτρέπεται να χρησιμοποιείται από παιδιά.

Κρατάτε τα παιδιά μακριά από τη συσκευή και το καλώδιο σύνδεσης.

### 1.4 Υποδείξεις ασφαλείας

Προσέχετε τις υποδείξεις ασφαλείας.

#### **⚠ ΠΡΟΕΙΔΟΠΟΙΗΣΗ – Κίνδυνος ηλεκτροπληξίας!**

Μια συσκευή ή ένα καλώδιο σύνδεσης που έχουν υποστεί ζημιά είναι επικίνδυνα.

- ▶ Μη λειτουργείτε ποτέ μια συσκευή που έχει υποστεί ζημιά.
- ▶ Μη λειτουργείτε ποτέ μια συσκευή με ραγισμένη ή σπασμένη επιφάνεια.
- ▶ Μην τραβάτε ποτέ το καλώδιο σύνδεσης, για να αποσυνδέσετε τη συσκευή από το δίκτυο του ρεύματος. Τραβάτε πάντοτε το φισ του καλωδίου σύνδεσης.
- ▶ Όταν η συσκευή ή το καλώδιο σύνδεσης έχει ζημιά, τραβήξτε αμέσως το φισ του καλωδίου σύνδεσης ή κατεβάστε την ασφάλεια στο κιβώτιο των ασφαλειών.
- ▶ Καλέστε την υπηρεσία εξυπηρέτησης πελατών. → Σελίδα 78

Οι μη ενδεδειγμένες εγκαταστάσεις είναι επικίνδυνες.

- ▶ Συνδέστε και χρησιμοποιείτε τη συσκευή μόνο σύμφωνα με τα στοιχεία που αναφέρονται στην πινακίδα τύπου.

Οι ακατάλληλες επισκευές είναι επικίνδυνες.

- ▶ Μόνο εκπαιδευμένο γι' αυτό, ειδικευμένο προσωπικό επιτρέπεται να πραγματοποιήσει επισκευές στη συσκευή.

- ▶ Μόνο γνήσια ανταλλακτικά επιτρέπεται να χρησιμοποιηθούν για την επισκευή της συσκευής.
- ▶ Εάν το καλώδιο σύνδεσης στο δίκτυο του ρεύματος αυτής της συσκευής υποστεί ζημιά, πρέπει να αντικατασταθεί από τον κατασκευαστή ή την υπηρεσία εξυπηρέτησης πελατών του ή από ένα αντίστοιχα ειδικευμένο άτομο, για την αποφυγή επικινδύνων καταστάσεων.

Μια εισχώρηση υγρασίας μπορεί να προκαλέσει ηλεκτροπληξία.

- ▶ Η συσκευή και το καλώδιο σύνδεσης στο δίκτυο του ρεύματος δεν επιτρέπονται να βυθίζονται ποτέ μέσα σε νερό ούτε να πλένονται στο πλυντήριο πιάτων.
- ▶ Χρησιμοποιείτε τη συσκευή μόνο σε κλειστούς χώρους.
- ▶ Μην εκθέτετε τη συσκευή ποτέ σε μεγάλη ζέστη και υγρασία.
- ▶ Μην χρησιμοποιείτε συσκευές εκτόξευσης ατμού ή συσκευές καθαρισμού υψηλής πίεσης, για να καθαρίσετε τη συσκευή.

Μια χαλασμένη μόνωση του καλωδίου σύνδεσης είναι επικίνδυνη.

- ▶ Μην φέρνετε ποτέ το καλώδιο σύνδεσης σε επαφή με καυτά μέρη συσκευών ή πηγές θερμότητας.
- ▶ Μην αφήνετε ποτέ το καλώδιο σύνδεσης στο δίκτυο να έρθει σε επαφή με αιχμηρές μύτες ή κοφτερές ακμές.
- ▶ Μην τσακίζετε, μη συνθλίβετε ή μη μετατρέπετε ποτέ το καλώδιο σύνδεσης στο δίκτυο.

### **⚠ ΠΡΟΕΙΔΟΠΟΙΗΣΗ – Κίνδυνος πυρκαγιάς!**

Η δυνατή θερμότητα μπορεί να προκαλέσει φωτιά στη συσκευή και σε περαιτέρω εξαρτήματα.

- ▶ Μην τοποθετείτε τη συσκευή ποτέ επάνω ή κοντά σε καυτές επιφάνειες.

### **⚠ ΠΡΟΕΙΔΟΠΟΙΗΣΗ – Κίνδυνος τραυματισμού!**

Οι περιστρεφόμενοι μηχανισμοί κίνησης, εργαλεία ή εξαρτήματα μπορεί να οδηγήσουν σε τραυματισμούς.

- ▶ Κρατάτε τα χέρια, τα μαλλιά, τα ρούχα και άλλα αντικείμενα μακριά από τα περιστρεφόμενα μέρη.
- ▶ Τοποθετείτε και αφαιρείτε τα εργαλεία και τα εξαρτήματα μόνο με ακινητοποιημένο τον μηχανισμό κίνησης και με αποσυνδεδεμένη τη συσκευή.

- ▶ Πριν την αλλαγή των εργαλείων ή πριν τον καθαρισμό απενεργοποιήστε τη συσκευή και αποσυνδέστε την από το ηλεκτρικό δίκτυο.
- ▶ Λειτουργείτε τα εργαλεία μόνο με τοποθετημένο μπολ, τοποθετημένο καπάκι και τοποθετημένα προστατευτικά καλύμματα των μηχανισμών κίνησης.
- ▶ Μην ανοίγετε ποτέ κατά την επεξεργασία τον περιστρεφόμενο βραχίονα.

Η λειτουργία της συσκευής με χαλασμένα εξαρτήματα, μπορεί να οδηγήσει σε τραυματισμούς.

- ▶ Αντικαταστήστε εξαρτήματα, τα οποία εμφανίζουν ρωγμές ή άλλες ζημιές ή δεν προσαρμόζονται σωστά, με γνήσια ανταλλακτικά.

### **⚠ ΠΡΟΕΙΔΟΠΟΙΗΣΗ – Κίνδυνος σύνθλιψης!**

Τα χέρια και τα δάκτυλα μπορεί να μαγκωθούν.

- ▶ Κατά το κατέβασμα του περιστρεφόμενου βραχίονα, μην πιάνετε μέσα στο μπολ.

### **⚠ ΠΡΟΕΙΔΟΠΟΙΗΣΗ – Κίνδυνος ασφυξίας!**

Τα παιδιά μπορεί να περάσουν τα υλικά της συσκευασίας πάνω από το κεφάλι ή να τυλιχτούν σ' αυτά και να πάθουν ασφυξία.

- ▶ Κρατάτε τα υλικά συσκευασίας μακριά από τα παιδιά.
- ▶ Μην αφήνετε τα παιδιά να παίζουν με τα υλικά συσκευασίας.

Τα παιδιά μπορεί να εισπνεύσουν ή να καταπιούν μικρά κομμάτια και έτσι να πάθουν ασφυξία.

- ▶ Κρατάτε τα μικρά κομμάτια μακριά από τα παιδιά.
- ▶ Μην αφήνετε τα παιδιά να παίζουν με μικρά κομμάτια.

### **⚠ ΠΡΟΕΙΔΟΠΟΙΗΣΗ – Κίνδυνος βλάβης για την υγεία!**

Η ρύπανση των επιφανειών μπορεί να θέσει σε κίνδυνο την υγεία.

- ▶ Προσέχετε τις υποδείξεις καθαρισμού.
- ▶ Καθαρίζετε τις επιφάνειες, που έρχονται σε επαφή με τρόφιμα, πριν από κάθε χρήση.



## 2 Αποφυγή των υλικών ζημιών

### ΠΡΟΣΟΧΗ!

Η ακατάλληλη χρήση μπορεί να οδηγήσει σε υλικές ζημιές.

- ▶ Μη χρησιμοποιείτε ποτέ ταυτόχρονα διαφορετικούς μηχανισμούς κίνησης.
- ▶ Μη λειτουργείτε τη συσκευή ποτέ περισσότερο απ' ό,τι είναι απαραίτητο.
- ▶ Μη λειτουργείτε ποτέ τη συσκευή χωρίς τρόφιμα (κενή λειτουργία).
- ▶ Μη χρησιμοποιείτε ποτέ γνήσια εξαρτήματα και προσαρτήματα άλλων συσκευών.
- ▶ Προσέξτε τις μέγιστες ποσότητες επεξεργαζόμενων υλικών.
- ▶ Μην εναποθέτετε ξένα αντικείμενα μέσα στο μπολ.

Κατά τη διάρκεια της λειτουργίας εξέρχεται θερμός αέρας πίσω από τη σχάρα εξόδου αέρα. Ο μπλοκαρισμένος αέρας εξόδου μπορεί να οδηγήσει σε υπερθέρμανση της συσκευής.

- ▶ Τοποθετήστε τη συσκευή με επαρκή απόσταση από τον τοίχο, ευαίσθητες επιφάνειες και συσκευές.

Οι κραδασμοί μπορούν να επηρεάσουν τη λειτουργία της συσκευής.

- ▶ Μην τοποθετείτε τη συσκευή επάνω σε κινούμενες ή δονούμενες επιφάνειες.

## 3 Προστασία περιβάλλοντος και οικονομία

### 3.1 Απόσυρση συσκευασίας

Τα υλικά συσκευασίας είναι φιλικά προς το περιβάλλον και επαναχρησιμοποιούμενα.

- ▶ Αποσύρете τα επιμέρους εξαρτήματα ξεχωριστά, ανάλογα με το είδος.

## 4 Αφαίρεση από τη συσκευασία και έλεγχος

Τι πρέπει να προσέξετε κατά την αφαίρεση από τη συσκευασία, το μαθαίνετε εδώ.

### 4.1 Αφαίρεση από τη συσκευασία της συσκευής και των εξαρτημάτων

1. Αφαιρέστε τη συσκευή από τη συσκευασία.
2. Αφαιρέστε όλα τα περαιτέρω εξαρτήματα και τα συνοδευτικά έγγραφα από τη συσκευασία και έχετε τα πρόχειρα.
3. Απομακρύνετε τα υπάρχοντα υλικά συσκευασίας.
4. Αφαιρέστε τα αυτοκόλλητα και τις μεμβράνες που υπάρχουν.

### 4.2 Υλικά παράδοσης

Μετά το ξεπακετάρισμα ελέγξτε όλα τα μέρη για ενδεχόμενες ζημιές μεταφοράς καθώς και για την πληρότητα της παράδοσης.

**Σημείωση:** Ανάλογα με τον εξοπλισμό παραδίδεται η συσκευή με περαιτέρω εξαρτήματα. Θα βρείτε τα πρόσθετα υλικά παράδοσης στις οδηγίες των εξαρτημάτων.

→ *Εικ. 1*

<b>A</b>	Βασική συσκευή με μπολ μίξερ
<b>B</b>	Καπάκι με ενσωματωμένο στόμιο πλήρωσης
<b>C</b>	Επαγγελματικός αναδευτήρας Flexi
<b>D</b>	Επαγγελματικό χτυπητήρι
<b>E</b>	Ζυμωτήρι
<b>F</b>	Θήκη φύλαξης
<b>G</b>	Συνοδευτικά έγγραφα

### 4.3 Τοποθέτηση της συσκευής

#### **⚠ ΠΡΟΕΙΔΟΠΟΙΗΣΗ** **Κίνδυνος πυρκαγιάς!**

Η δυνατή θερμότητα μπορεί να προκαλέσει φωτιά στη συσκευή και σε περαιτέρω εξαρτήματα.

- ▶ Μην τοποθετείτε τη συσκευή ποτέ επάνω ή κοντά σε καυτές επιφάνειες.

#### **ΠΡΟΣΟΧΗ!**

Κατά τη διάρκεια της λειτουργίας εξέρχεται θερμός αέρας πίσω από τη σχάρα εξόδου αέρα. Ο μπλοκαρισμένος αέρας εξόδου μπορεί να οδηγήσει σε υπερθέρμανση της συσκευής.

- ▶ Τοποθετήστε τη συσκευή με επαρκή απόσταση από τον τοίχο, ευαίσθητες επιφάνειες και συσκευές.

Οι κραδασμοί μπορούν να επηρεάσουν τη λειτουργία της συσκευής.

- ▶ Μην τοποθετείτε τη συσκευή επάνω σε κινούμενες ή δονούμενες επιφάνειες.

1. Τοποθετήστε τη συσκευή επάνω σε μια σταθερή, επίπεδη, καθαρή και λεία επιφάνεια εργασίας.
2. Τραβήξτε έξω το ηλεκτρικό καλώδιο στο απαραίτητο μήκος.  
→ *"Μήκος καλωδίου", Σελίδα 67*  
Μη βάλετε το φις στην πρίζα.

## 5 Γνωριμία

### 5.1 Συσκευή

Εδώ θα βρείτε μια επισκόπηση για τα εξαρτήματα της συσκευής σας.

→ *Εικ. 2*

<b>1</b>	Μπολ από ανοξείδωτο χάλυβα
<b>2</b>	Πεδίο χειρισμού
<b>3</b>	Καπάκι με ενσωματωμένο στόμιο πλήρωσης
<b>4</b>	Πλήκτρο απασφάλισης για τον περιστρεφόμενο βραχίονα
<b>5</b>	Περιστρεφόμενος βραχίονας
<b>6</b>	Περιστρεφόμενος διακόπτης
<b>7</b>	Φωτεινός δακτύλιος
<b>8</b>	Προστατευτικό κάλυμμα για τον μηχανισμό κίνησης 2
<b>9</b>	Μηχανισμός κίνησης 2
<b>10</b>	Προστατευτικό κάλυμμα για τον μηχανισμό κίνησης 3
<b>11</b>	Μηχανισμός κίνησης 3
<b>12</b>	Σχάρα εξόδου αέρα

**13** Κύριος μηχανισμός κίνησης

**14** Φύλαξη καλωδίου

## 5.2 Περιστρεφόμενος διακόπτης

Με τον περιστρεφόμενο διακόπτη ξεκινάτε και σταματάτε την επεξεργασία και επιλέγετε την ταχύτητα.

### Σύμβολ Λειτουργία

o

O/off Τερματισμός της επεξεργασίας.

1 Επεξεργασία των υλικών με χαμηλή ταχύτητα.

7 Επεξεργασία των υλικών με την υψηλότερη ταχύτητα.

M Σύντομη επεξεργασία των υλικών με την υψηλότερη ταχύτητα.  
→ "Χρήση στιγμιαίας λειτουργίας", Σελίδα 70

## 5.3 Φωτεινός δακτύλιος

Ο φωτεινός δακτύλιος στον περιστρεφόμενο διακοπή, σας ενημερώνει για την κατάσταση λειτουργίας της συσκευής σας.

### Ένδειξη Κατάσταση

Ο φωτεινός δακτύλιος ανάβει και η επεξεργασία τρέχει.

Η συσκευή λειτουργεί άψογα.

Ο φωτεινός δακτύλιος δεν ανάβει και η επεξεργασία δεν μπορεί να ξεκινήσει.

- Η συσκευή δεν έχει καμία τροφοδοσία ρεύματος.
- Υπάρχει ένα σφάλμα συσκευής.

### Ένδειξη

Ο φωτεινός δακτύλιος αναβοσβήνει και η επεξεργασία δεν μπορεί να ξεκινήσει ή να συνεχίσει.

### Κατάσταση

- Ένα σύστημα ασφαλείας είναι ενεργοποιημένο.
- Υπάρχει ένα σφάλμα συσκευής.

**Συμβουλή:** Περισσότερες πληροφορίες θα βρείτε εδώ:  
→ "Συστήματα ασφαλείας", Σελίδα 67  
→ "Αποκατάσταση βλαβών", Σελίδα 75

## 5.4 Πεδίο χειρισμού

Εδώ θα βρείτε μια επισκόπηση του πεδίου χειρισμού.

→ *Εικ. 3*

**1** Πλήκτρο επαναφοράς

**2** Πλήκτρο "Ζυγαριά"

**3** Οθόνη ενδείξεων

**4** Σύμβολο "Βάρος σε λίβρες"

**5** Σύμβολο "Βάρος σε γραμμάρια"

**6** Σύμβολο "Χρόνος σε λεπτά και δευτερόλεπτα"

## 5.5 Πλήκτρα λειτουργιών

Με τα πλήκτρα λειτουργιών επιλέγετε πρόσθετες λειτουργίες ή εκτελείτε ρυθμίσεις. Για να κάνετε μια επιλογή, αγγίξτε ελαφρά τα αντίστοιχα σύμβολα με το δάκτυλο.

### Σύμβολ Λειτουργία

o



Ενεργοποίηση και απενεργοποίηση της ζυγαριάς.

## Σύμβολ Λειτουργία

ο



- Επαναφορά της ζυγαριάς.
- Επαναφορά του χρονοδιακόπτη.

**Σημείωση:** Χειριστείτε τα πλήκτρα με τα δάκτυλα και χωρίς γάντια κουζίνας. Δεν μπορείτε να χειριστείτε τα πλήκτρα με αντικείμενα, π.χ. κουτάλια μαγειρικής.

## 5.6 Οθόνη ενδείξεων

Η οθόνη ενδείξεων δείχνει τιμές και μηνύματα για την κατάσταση λειτουργίας.

**Σημείωση:** Η οθόνη ενδείξεων απενεργοποιείται αυτόματα, όταν σε έναν καθορισμένο χρόνο δεν πραγματοποιηθεί κανένας χειρισμός. Για να ενεργοποιήσετε ξανά την οθόνη ενδείξεων, πατήστε ένα πλήκτρο ή ξεκινήστε με την επεξεργασία.

## 5.7 Περιστρεφόμενος βραχίονας

Ο περιστρεφόμενος βραχίονας μπορεί να ρυθμιστεί και να στερεωθεί σε διαφορετικές θέσεις.

Όταν πατηθεί το πλήκτρο απασφάλισης, μπορεί να μετακινηθεί ο περιστρεφόμενος βραχίονας στην επιθυμητή θέση.

→ "Μετακίνηση περιστρεφόμενου βραχίονα", Σελίδα 68

**Σημείωση:** Ο περιστρεφόμενος βραχίονας είναι εξοπλισμένος με τη λειτουργία EasyArm Lift. Αυτή η λειτουργία υποστηρίζει την κίνηση του περιστρεφόμενου βραχίονα προς τα επάνω.

## Θέσεις περιστρεφόμενου βραχίονα

Εδώ θα βρείτε μια επισκόπηση των θέσεων του περιστρεφόμενου βραχίονα.

### Θέση Χρήση

Θέση 1



- Ο περιστρεφόμενος βραχίονας είναι κλειστός.
- Επεξεργασία των υλικών με τα εργαλεία.
- Χρήση των εξαρτημάτων στον κύριο μηχανισμό κίνησης, π.χ. Παγωτομηχανή.
- Χρήση των εξαρτημάτων στον μηχανισμό κίνησης 2, π.χ. Πολυκόφτης συνεχούς ροής

Θέση 2



- Ο περιστρεφόμενος βραχίονας είναι ανοιχτός.
- Τοποθέτηση ή αφαίρεση του μπολ.
- Τοποθέτηση ή αφαίρεση εργαλείου.
- Προσθέστε τα υλικά στο μπολ.

Θέση 3



- Χρήση των εξαρτημάτων στον κύριο μηχανισμό κίνησης, π.χ. Κρεατομηχανή.
- Χρήση των εξαρτημάτων στον μηχανισμό κίνησης 3, π.χ. Επίθεμα μίξερ.

## 5.8 Μηχανισμοί κίνησης

Η συσκευή σας είναι εξοπλισμένη με διαφορετικούς μηχανισμούς κίνησης, που είναι ειδικά προσαρμοσμένοι στα εργαλεία και στα εξαρτήματα.

**Σημείωση:** Οι μηχανισμοί κίνησης 2 και 3 είναι καλυμμένοι με προστατευτικά καλύμματα.

→ "Προστατευτικό κάλυμμα μηχανισμού κίνησης", Σελίδα 70

## Επισκόπηση των μηχανισμών κίνησης

Εδώ θα βρείτε μια επισκόπηση των μηχανισμών κίνησης και τον σκοπό χρήσης τους.

### Μηχανισμός κίνησης 1

- Κύριος μηχανισμός κίνησης
- Για τα εργαλεία και τα εξαρτήματα, π.χ.
- Κρεατομηχανή
  - Προσάρτημα ζυμαρικών
  - Παγωτομηχανή



- Μηχανισμός κίνησης 2
- Για εξαρτήματα, π.χ.
- Πολυκόφτης συνεχούς ροής
  - Λεμονοστύφτης



- Μηχανισμός κίνησης 3
- Για εξαρτήματα, π.χ.
- Γυάλινο προσάρτημα μίξερ
  - Πλαστικό προσάρτημα μίξερ
  - Σετ πολυκόφτη



## 5.9 Εργαλεία

Εδώ μαθαίνετε τα σημαντικότερα για τα διαφορετικά εργαλεία. Το ζυμωτήρι είναι εξοπλισμένο με ένα αποσπώμενο προστατευτικό πώμα, για την προστασία του μηχανισμού κίνησης από τη ρύπανση.

### Επισκόπηση των εργαλείων

Χρησιμοποιήστε ανάλογα με τη χρήση το κατάλληλο εργαλείο.

### Εργαλείο Χρήση



Ζυμωτήρι

- Ζύωμα ζύμης, π.χ. ζύμη μαγιάς, ζύμη για ψωμί, ζύμη για πίτσα, ζύμη για ζυμαρικά, ζύμη για παρασκευάσματα.
- Προσεκτική ανάμειξη υλικών στη ζύμη, π.χ. σπόροι.



Επαγγελματικός αναδευτήρας Flexi

- Ανακάτεμα ζύμης, π.χ. ζύμη γλυκού, γλυκό φρούτων.
- Προσεκτική ανάμειξη υλικών στη ζύμη, π.χ. σταφίδες, κομματάκια σοκολάτας.



Επαγγελματικό χτυπητήρι

- Χτύπημα μαρέγκας και κρέμας γάλακτος (τουλάχιστον 30 % λιπαρά).
- Ανακάτεμα ελαφριάς ζύμης, π.χ. ζύμη παντεσπάνι.

### Λεπτομερής ρύθμιση του επαγγελματικού χτυπητηριού

Διορθώστε με τη λεπτή ρύθμιση την απόσταση μεταξύ του μπολ και του επαγγελματικού χτυπητηριού.

**Σημείωση:** Το επαγγελματικό χτυπητήρι είναι από το εργοστάσιο ρυθμισμένο έτσι, ώστε να αναμειγνύονται τα υλικά ιδανικά μεταξύ τους.

## Διόρθωση ρύθμισης εργαλείου

### ΠΡΟΣΟΧΗ!

Η συσκευή και τα εργαλεία μπορεί να πάθουν ζημιά από μια λάθος ρύθμιση εργαλείου.

- ▶ Μη λειτουργείτε ποτέ ένα εργαλείο, το οποίο αγγίζει το μολ.

### Προϋποθέσεις



- Το φινιρ είναι τοποθετημένο στην πρίζα.
  - Ο περιστρεφόμενος βραχίονας είναι ανοιχτός.
  - Το επαγγελματικό χτυπητήρι είναι τοποθετημένο.
  - Το μολ είναι τοποθετημένο.
1. Κρατήστε σταθερό το χτυπητήρι στο κάτω μέρος με το ένα χέρι και λύστε το κόντρα παξιμάδι με το γερμανικό κλειδί δεξιόστροφα.  
→ *Εικ. 4*
  2. Για να αλλάξετε την απόσταση, περιστρέψτε το εργαλείο.  
→ *Εικ. 5*  
Προσέξτε τις τιμές στον πίνακα:

Ρύθμιση	Απόσταση
Ιδανική ρύθμιση	3 mm
Μια δεξιόστροφη περιστροφή	1 mm περισσότερο
Μια αριστερόστροφη περιστροφή	1 mm λιγότερο

3. Πατήστε το πλήκτρο απασφάλισης και πιέστε τον περιστρεφόμενο βραχίονα προς τα κάτω, μέχρι να ασφαλίσει.
4. Ελέγξτε τη ρύθμιση.
5. Πατήστε το πλήκτρο απασφάλισης και σηκώστε τον περιστρεφόμενο βραχίονα, μέχρι να ασφαλίσει.
6. Κρατήστε το εργαλείο στο κάτω μέρος με το ένα χέρι και σφίξτε το κόντρα παξιμάδι με ένα γερμανικό κλειδί αριστερόστροφα.

## 5.10 Σύμβολα

Εδώ θα βρείτε μια επισκόπηση των συμβόλων στη συσκευή σας.

Σύμβολο	Περιγραφή
	Μαρκάρισμα στο προστατευτικό κάλυμμα για τον μηχανισμό κίνησης 2.
	Μαρκάρισμα τοποθέτησης στο προστατευτικό κάλυμμα για τον μηχανισμό κίνησης 3.
	Μαρκάρισμα θέσης στον μηχανισμό κίνησης 3.

## 5.11 Θέση ηρεμίας

Η συσκευή σας είναι εξοπλισμένη με μια αυτόματη θέση ηρεμίας. Μετά την απενεργοποίηση εξακολουθούν να κινούνται οι μηχανισμοί κίνησης για μερικά δευτερόλεπτα, μέχρι να επιτευχθεί η σωστή θέση ηρεμίας.

**Σημείωση:** Ο περιστρεφόμενος βραχίονας ανοίγει ή κλείνει με το χρησιμοποιούμενο εργαλείο μόνο, όταν ο μηχανισμός κίνησης βρίσκεται στη σωστή θέση ηρεμίας.

Οι ακόλουθες αιτίες οδηγούν σε μια λάθος θέση ηρεμίας:

- Η παροχή του ρεύματος διακόπηκε κατά τη διάρκεια της επεξεργασίας.
- Ένα σύστημα ασφαλείας σταμάτησε την επεξεργασία.
- Κατά τη διάρκεια της επεξεργασίας λύθηκε ο περιστρεφόμενος βραχίονας ή πατήθηκε το πλήκτρο απασφάλισης για τον περιστρεφόμενο βραχίονα.

**Συμβουλή:** Μπορείτε να διορθώσετε απλά μόνοι σας μια λάθος θέση ηρεμίας.

→ "Αποκατάσταση βλαβών", Σελίδα 75

## 5.12 Συστήματα ασφαλείας

Εδώ θα βρείτε μια επισκόπηση των συστημάτων ασφαλείας της συσκευής σας.

### Ασφάλεια ενεργοποίησης

Η ασφάλεια ενεργοποίησης εμποδίζει την αθέλητη ενεργοποίηση της συσκευής σας.

Η συσκευή μπορεί να ενεργοποιηθεί και να χειρισθεί μόνο, όταν

- ο περιστρεφόμενος βραχίονας είναι ασφαλισμένος στη θέση 1 και το μπολ ή ένα εξάρτημα είναι τοποθετημένο, π.χ. Παγωτομηχανή.
- ο περιστρεφόμενος βραχίονας είναι ασφαλισμένος στη θέση 3 και στον μηχανισμό κίνησης 3 είναι τοποθετημένο το προστατευτικό κάλυμμα ή ένα εξάρτημα.

### Ασφάλεια επανεργοποίησης

Η ασφάλεια επανεργοποίησης εμποδίζει τη συσκευή σας να ξεκινήσει από μόνη της την επεξεργασία, μετά από μια διακοπή ρεύματος.

Μετά από μια διακοπή ρεύματος η συσκευή ενεργοποιείται ξανά. Η επεξεργασία μπορεί να ξεκινήσει ξανά μόνο, αφού πρώτα ο περιστρεφόμενος διακόπτης έχει τεθεί στο **O/off**.

### Ασφάλεια υπερφόρτωσης

Η ασφάλεια υπερφόρτωσης εμποδίζει την πρόκληση ζημιών στον κινητήρα και στα άλλα εξαρτήματα λόγω ενός πολύ υψηλού φορτίου.

Ο κινητήρας απενεργοποιείται, όταν

- γίνεται επεξεργασία μιας πολύ μεγάλης ποσότητας.

- το εργαλείο ή το εξάρτημα μπλοκάρεται.

---

## 6 Πριν την πρώτη χρήση

Προετοιμάστε τη συσκευή για τη χρήση.

### 6.1 Προετοιμασία συσκευής

1. Πατήστε το πλήκτρο απασφάλισης και σηκώστε τον περιστρεφόμενο βραχίονα, μέχρι να ασφαλίσει.  
→ "*Μετακίνηση περιστρεφόμενου βραχίονα*", Σελίδα 68
2. Γυρίστε το μπολ δεξιόστροφα και αφαιρέστε το.  
→ "*Αφαίρεση του μπολ*", Σελίδα 68
3. Καθαρίζετε προσεκτικά πριν την πρώτη χρήση, όλα τα εξαρτήματα, που έρχονται σε επαφή με τρόφιμα.  
→ "*Καθαρισμός και φροντίδα*", Σελίδα 73
4. Προετοιμάστε τα καθαρισμένα και στεγνωμένα εξαρτήματα για τη χρήση.

---

## 7 Βασικός χειρισμός

### 7.1 Μήκος καλωδίου

Ρυθμίστε το μήκος του ηλεκτρικού καλωδίου στις απαιτήσεις σας.

### Ρύθμιση του μήκους του καλωδίου με τον τυλιχτήρα καλωδίου

1. Τραβήξτε έξω το ηλεκτρικό καλώδιο μέχρι το απαιτούμενο μήκος και αφήστε το σιγά σιγά ελεύθερο.
2. Για να μικρύνετε το μήκος του καλωδίου,

## el χειρισμός

- τραβήξτε το καλώδιο,
- αφήστε το καλώδιο να τυλιχτεί,
- τραβήξτε ξανά έξω το καλώδιο.

**Σημείωση:** Μη σπρώχνετε το καλώδιο μέσα με το χέρι. Εάν μαγκωθεί το καλώδιο, τραβήξτε το εντελώς έξω και αφήστε το να τυλιχτεί ξανά.

## 7.2 Μετακίνηση περιστρεφόμενου βραχίονα

1. Πατήστε το πλήκτρο απασφάλισης και σηκώστε τον περιστρεφόμενο βραχίονα, μέχρι να ασφαλίσει.  
→ **Εικ. 6**
- ✓ Ο περιστρεφόμενος βραχίονας είναι σταθεροποιημένος στη θέση 2.
2. Πατήστε το πλήκτρο απασφάλισης και μετακινήστε τον περιστρεφόμενο βραχίονα προς τα κάτω, μέχρι να ασφαλίσει στην κάθετη θέση.  
→ **Εικ. 7**
- ✓ Ο περιστρεφόμενος βραχίονας είναι σταθεροποιημένος στη θέση 3.

## 7.3 Τοποθέτηση του μπολ

1. Τοποθετήστε το μπολ στη βασική συσκευή.  
→ **Εικ. 8**  
Προσέξτε τις εγκοπές στη βασική συσκευή.
2. Γυρίστε το μπολ αριστερόστροφα, μέχρι να ασφαλίσει.  
→ **Εικ. 9**

## 7.4 Αφαίρεση του μπολ

- ▶ Γυρίστε το μπολ δεξιόστροφα και αφαιρέστε το.  
→ **Εικ. 10**

## 7.5 Τοποθέτηση εργαλείου

1. Επιλέξτε το απαιτούμενο εργαλείο.  
→ *"Επισκόπηση των εργαλείων", Σελίδα 65*
2. Πιέστε το εργαλείο στον κύριο μηχανισμό κίνησης, μέχρι να ασφαλίσει.  
→ **Εικ. 11**
3. Για την τοποθέτηση του ζυμωτηριού:
  - Τοποθετήστε το ζυμωτήριο με τοποθετημένο προστατευτικό πώμα στον κύριο μηχανισμό κίνησης.
  - Στρέψτε το προστατευτικό πώμα, μέχρι να ασφαλίσει εντελώς το ζυμωτήριο.  
→ **Εικ. 12**Το προστατευτικό πώμα [a] πρέπει να καλύπτει εντελώς τον κύριο μηχανισμό κίνησης.

## 7.6 Αφαίρεση εργαλείου

- ▶ Τραβήξτε το εργαλείο εντελώς έξω από τον μηχανισμό κίνησης.  
→ **Εικ. 13**

## 7.7 Τοποθέτηση του καπακιού του μπολ

### Προϋποθέσεις

- Το επιθυμητό εργαλείο είναι τοποθετημένο.
  - Το μπολ είναι τοποθετημένο.
  - Ο περιστρεφόμενος βραχίονας είναι κλειστός.
1. Πατήστε το πλήκτρο απασφάλισης, σηκώστε λίγο τον περιστρεφόμενο βραχίονα και κρατήστε τον.  
→ **Εικ. 14**
  2. Σηκώστε λίγο μπροστά το καπάκι, σπρώξτε το εντελώς επάνω στο μπολ και εναποθέστε το.  
→ **Εικ. 15**  
Η υποδοχή πλήρωσης πρέπει να δείχνει προς τα εμπρός.



3. Πιέστε τον περιστρεφόμενο βραχίονα προς τα κάτω, μέχρι να ασφαλίσει.  
→ Εικ. 16

## 7.8 Αφαίρεση του καπακιού του μπολ









1. Πατήστε το πλήκτρο απασφάλισης, σηκώστε λίγο τον περιστρεφόμενο βραχίονα και κρατήστε τον.
2. Σηκώστε λίγο μπροστά το καπάκι και τραβήξτε το έξω προς τα εμπρός.
3. Πιέστε τον περιστρεφόμενο βραχίονα προς τα επάνω, μέχρι να ασφαλίσει.

## 7.9 Επεξεργασία

Εδώ θα μάθετε τα ουσιώδη για την επεξεργασία των τροφίμων.

### Συστάσεις ταχύτητας

Προσέξτε τις συστάσεις ταχύτητας για την επίτευξη ιδανικών αποτελεσμάτων.

Εργαλείο ή εξαρτήματα	Βαθμίδα
	1-7
	1-5
	1-3
	1
	3-5
	3-7
	3-7
	3-5
	7

Εργαλείο ή εξαρτήματα	Βαθμίδα
	5-7
	3-7
	M
	M
	5-7

## Επεξεργασία των υλικών με τα εργαλεία

### ΠΡΟΕΙΔΟΠΟΙΗΣΗ Κίνδυνος τραυματισμού!

Οι περιστρεφόμενοι μηχανισμοί κίνησης, εργαλεία ή εξαρτήματα μπορεί να οδηγήσουν σε τραυματισμούς.

- ▶ Κρατάτε τα χέρια, τα μαλλιά, τα ρούχα και άλλα αντικείμενα μακριά από τα περιστρεφόμενα μέρη.
- ▶ Τοποθετείτε και αφαιρείτε τα εργαλεία και τα εξαρτήματα μόνο με ακινητοποιημένο τον μηχανισμό κίνησης και με αποσυνδεδεμένη τη συσκευή.
- ▶ Πριν την αλλαγή των εργαλείων ή πριν τον καθαρισμό απενεργοποιήστε τη συσκευή και αποσυνδέστε την από το ηλεκτρικό δίκτυο.
- ▶ Λειτουργείτε τα εργαλεία μόνο με τοποθετημένο μπολ, τοποθετημένο καπάκι και τοποθετημένα προστατευτικά καλύμματα των μηχανισμών κίνησης.
- ▶ Μην ανοίγετε ποτέ κατά την επεξεργασία τον περιστρεφόμενο βραχίονα.

### Προϋποθέσεις

- Το μπολ είναι τοποθετημένο.
- Το απαιτούμενο εργαλείο είναι τοποθετημένο.

## el χειρισμός

1. Προσθέστε τα υλικά στο μπολ.
2. Πατήστε το πλήκτρο απασφάλισης και πιέστε τον περιστρεφόμενο βραχίονα προς τα κάτω, μέχρι να ασφαλίσει.
3. Τοποθετήστε το καπάκι του μπολ.  
→ "Τοποθέτηση του καπακιού του μπολ", Σελίδα 68
4. Βάλτε το φιν στην πρίζα.
5. Θέστε τον περιστρεφόμενο διακόπτη στην επιθυμητή ταχύτητα.  
→ Εικ. 17
6. Επεξεργαστείτε τα υλικά, μέχρι να επιτευχθεί το επιθυμητό αποτέλεσμα.
7. Θέστε τον περιστρεφόμενο διακόπτη στο O/off.  
→ Εικ. 18  
Περιμένετε την ακινητοποίηση της συσκευής.
8. Τραβήξτε το φιν από την πρίζα.

### Συμβουλές

- Μπορείτε κατά τη διάρκεια της επεξεργασίας να αλλάξετε ανά πάσα στιγμή την ταχύτητα ή να διακόψετε την επεξεργασία.
- Καθαρίστε αμέσως μετά τη χρήση όλα τα εξαρτήματα, για να εμποδίσετε την ξήρανση τυχών υπολειμμάτων.

### Συμπλήρωση υλικών

1. Κατά τη διάρκεια της επεξεργασίας, προσθέστε τα υλικά μέσα από την υποδοχή πλήρωσης στο καπάκι.  
→ Εικ. 19
2. Για τη συμπλήρωση μεγαλύτερων ποσοτήτων, θέστε τον περιστρεφόμενο διακόπτη στο O/off.  
Περιμένετε την ακινητοποίηση της συσκευής.
3. Αφαιρέστε το καπάκι του μπολ.  
→ "Αφαίρεση του καπακιού του μπολ", Σελίδα 69

4. Προσθέστε τα υλικά στο μπολ.
5. Τοποθετήστε το καπάκι του μπολ.  
→ "Τοποθέτηση του καπακιού του μπολ", Σελίδα 68
6. Επεξεργαστείτε τα υλικά, μέχρι να επιτευχθεί το επιθυμητό αποτέλεσμα.

### Χρήση στιγμιαίας λειτουργίας

1. Θέστε τον περιστρεφόμενο διακόπτη στο M και κρατήστε τον.  
→ Εικ. 20
- ✓ Τα υλικά επεξεργάζονται με την υψηλότερη ταχύτητα.
2. Αφήστε ελεύθερο τον περιστρεφόμενο διακόπτη.  
→ Εικ. 21
- ✓ Ο περιστρεφόμενος διακόπτης περνά στο O/off.
- ✓ Η επεξεργασία σταματά και οι μηχανισμοί κίνησης μετακινούνται στη θέση ηρεμίας.

### Συμβουλή

Η στιγμιαία λειτουργία είναι ιδιαίτερα κατάλληλη για τη χρήση των ακόλουθων εξαρτημάτων:

- Γυάλινο προσάρτημα μίξερ
- Σετ πολυκόφτη
- Προσάρτημα πολυμίξερ

## 7.10 Προστατευτικό κάλυμμα μηχανισμού κίνησης

Αφαιρέστε το προστατευτικό κάλυμμα, για τη χρήση εξαρτημάτων στον μηχανισμό κίνησης 2 ή 3.

### Αφαίρεση προστατευτικού καλύμματος μηχανισμού κίνησης

1. Πιέστε προς τα κάτω το προστατευτικό κάλυμμα του μηχανισμού κίνησης 2 στο μαρκάρισμα  και αφαιρέστε το.  
→ Εικ. 22

2. Τραβήξτε το προστατευτικό κάλυμμα για τον μηχανισμό κίνησης 3 προς τα επάνω και αφαιρέστε το.

→ *Εικ. 23*



### Τοποθέτηση προστατευτικού καλύμματος μηχανισμού κίνησης

1. Ευθυγραμμίστε το προστατευτικό κάλυμμα για τον μηχανισμό κίνησης 2 με το μαρκάρισμα  προς τα πίσω, τοποθετήστε το και πιέστε το.

→ *Εικ. 24*

2. Τοποθετήστε το προστατευτικό κάλυμμα για τον μηχανισμό κίνησης 3 και πιέστε το.

→ *Εικ. 25*

Τα μαρκάρια  και  πρέπει να είναι μεταξύ τους ευθυγραμμισμένα.

**Σημείωση:** Κλείνετε τους μη χρησιμοποιούμενους μηχανισμούς κίνησης πάντοτε με τα προστατευτικά καλύμματα.

## 8 Ζυγαριά

Η συσκευή είναι εξοπλισμένη με μια ζυγαριά. Μπορείτε να ζυγίσετε ξεχωριστά τα υλικά.

Η βασική συσκευή έχει 4 αισθητήρες βάρους στα πόδια στήριξης.

Οι ακόλουθοι παράγοντες μπορεί να αλλοιώσουν το αποτέλεσμα της μέτρησης:

- Τα πόδια στήριξης δεν ακουμπούν σωστά επάνω στην επιφάνεια εργασίας.
- Κραδασμοί της επιφάνειας εργασίας.
- Αντικείμενα κάτω από τη βασική συσκευή.
- Ποσότητες υλικών κάτω από 5 γρ. ή 0,01 lb.
- Μετατόπιση της βασικής συσκευής.

- Άγγιγμα της βασικής συσκευής.
- Αντικείμενα επάνω στη βασική συσκευή.

### 8.1 Τιμές ένδειξης της ζυγαριάς

Προσέξτε κατά τη χρήση της ζυγαριάς τις ακόλουθες τιμές.

#### Μονάδα ένδειξης σε γραμμάρια

Περιοχή ένδειξης	-990 γρ. μέχρι 5000 γρ.
------------------	-------------------------

Βήματα ένδειξης	5 γρ.
-----------------	-------

#### Μονάδα ένδειξης σε λίβρες

Περιοχή ένδειξης	-2,20 lb μέχρι 11,00 lb
------------------	-------------------------

Βήματα ένδειξης	0,01 lb
-----------------	---------

**Συμβουλή:** Μπορείτε να αλλάξετε ανά πάσα στιγμή τις μονάδες ένδειξης της ζυγαριάς.

→ "Αλλαγή των μονάδων ένδειξης της ζυγαριάς", Σελίδα 72

### 8.2 Ζύγιση των υλικών

#### Προϋποθέσεις

- Το μπολ ή ένα εξάρτημα είναι τοποθετημένο.
- Ο περιστρεφόμενος διακόπτης βρίσκεται στο **O/off**.

1. Πατήστε  και μην αγγίζετε πλέον τη συσκευή.

- ✓ Η ζυγαριά βαθμονομείται.
- ✓ Η οθόνη ενδείξεων δείχνει "- - - -".

2. Περιμένετε τη βαθμονόμηση.

- ✓ Η οθόνη ενδείξεων δείχνει "0 g" ή "0.00 lb".

3. Προσθέστε το επιθυμητό υλικό.

- ✓ Η οθόνη ενδείξεων δείχνει το βάρος.

4. Για να ζυγίσετε περαιτέρω υλικά, επιλέξτε μία από τις ακόλουθες επιλογές:

## el Χρονοδιακόπτης

- Προσθέστε περαιτέρω υλικά και διαβάστε το συνολικό βάρος.
  - Πατήστε  $\text{⏏}$  και περιμένετε, μέχρι να δείχνει η οθόνη ενδείξεων "0 g" ή "0.00 lb".
5. Για να απενεργοποιήσετε τη ζυγαριά, πατήστε  $\text{⏏}$  ή ξεκινήστε την επεξεργασία.

**Συμβουλή:** Χρησιμοποιήστε τη ζυγαριά επίσης σε συνδυασμό με τα εξαρτήματα. Ζυγίστε τα υλικά απευθείας κατά την πρόσθεση, π.χ. στο επίθεμα μίξερ ή στην παγωτομηχανή.

**Σημείωση:** Μετά από περίπου 3 λεπτά μη χρήσης, η ζυγαριά απενεργοποιείται αυτόματα.

### 8.3 Αλλαγή των μονάδων ενδείξης της ζυγαριάς

#### Προϋποθέσεις

- Ο περιστρεφόμενος διακόπτης βρίσκεται στο  $\text{O/off}$ .
  - Η ζυγαριά είναι ενεργοποιημένη.
1. Πατήστε  $\text{⏏}$  και  $\text{⏏}$  και κρατήστε τα πατημένα.  
Η μονάδα ενδείξης της ζυγαριάς αλλάζει.

Σύμβολο	Μονάδα
g	Ένδειξη σε γραμμάρια
lb	Ένδειξη σε λίβρες

2. Αφήστε και τα δύο πλήκτρα ελεύθερα.
- ✓ Η ζυγαριά βαθμονομείται και ξεκινά εκ νέου με την αλλαγμένη ρύθμιση.
  - ✓ Η ρύθμιση έχει αποθηκευτεί.

## 9 Χρονοδιακόπτης

Μπορείτε να διαβάσετε τον έως τώρα χρόνο επεξεργασίας ή να τον επαναφέρετε.

### 9.1 Τιμές ένδειξης του χρονοδιακόπτη

Προσέξτε κατά τη χρήση του χρονοδιακόπτη τις ακόλουθες τιμές.

Περιοχή ένδειξης	0 δευτερόλεπτα μέχρι 59 λεπτά και 59 δευτερόλεπτα
Βήματα ένδειξης	1 δευτερόλεπτο

### 9.2 Διάβασμα και επαναφορά του χρόνου επεξεργασίας

1. Θέστε τον περιστρεφόμενο διακόπτη στην επιθυμητή ταχύτητα.
  - ✓ Η οθόνη ενδείξεων δείχνει τη διάρκεια επεξεργασίας.
2. Για να επαναφέρετε την ένδειξη στο "00:00", πατήστε το  $\text{⏏}$ .

#### Υποδείξεις

- Όταν διακόψετε την επεξεργασία για λιγότερο από 30 δευτερόλεπτα, παραμένουν οι τελευταία εμφανιζόμενες τιμές αποθηκευμένες και συνεχίζουν να τρέχουν στην εκ νέου επεξεργασία.
- Όταν διακόψετε την επεξεργασία για περισσότερο από 30 δευτερόλεπτα, ενεργοποιεί η συσκευή τη ζυγαριά και βαθμονομείται.

## 10 Καθαρισμός και φροντίδα

Για να παραμένει η συσκευή σας για μεγάλο χρονικό διάστημα λειτουργική, καθαρίζετε και φροντίζετε την προσεκτικά.

### 10.1 Υλικά καθαρισμού

Μάθετε, ποια υλικά καθαρισμού είναι κατάλληλα για τη συσκευή σας.

#### ΠΡΟΣΟΧΗ!

Λόγω ακατάλληλου υλικού καθαρισμού ή λάθος καθαρισμού, μπορεί η συσκευή να υποστεί ζημιά.

- ▶ Μην χρησιμοποιείτε καθαριστικά που περιέχουν αλκοόλη ή οινόπνευμα.
- ▶ Μη χρησιμοποιήσετε κανένα κοφτερό, αιχμηρό ή μεταλλικό αντικείμενο.
- ▶ Μη χρησιμοποιείτε σκληρά πανιά ή απορρυπαντικά.
- ▶ Καθαρίζετε το πεδίο χειρισμού και την οθόνη ενδείξεων με ένα υγρό πανί από μικροΐνες.

### 10.2 Επισκόπηση καθαρισμού

Εδώ θα βρείτε μια επισκόπηση, πώς να καθαρίσετε καλύτερα τη συσκευή και τα περαιτέρω εξαρτήματα.

→ *Εικ. 26*

### 12.1 Παράδειγμα συνταγής

Εδώ θα βρείτε ένα παράδειγμα συνταγής, το οποίο εξελίχτηκε ειδικά για τη συσκευή σας.

Συνταγή	Υλικά	Επεξεργασία
Βαρύ γλυκό με φρούτα	<ul style="list-style-type: none"> <li>■ 3 αυγά</li> <li>■ 135 γρ. ζάχαρη</li> <li>■ 135 γρ. μαργαρίνη</li> </ul>	<ul style="list-style-type: none"> <li>■ Τοποθετήστε τον αναδευτήρα.</li> </ul>

**Συμβουλή:** Μπορεί να δημιουργηθούν αλλοιώσεις του χρωματισμού στα πλαστικά μέρη, π.χ. κατά την επεξεργασία καρότων. Απομακρύνετε τις αλλοιώσεις του χρωματισμού με ένα μαλακό πανί και μερικές σταγόνες λαδιού φαγητού.

## 11 Ειδικά εξαρτήματα

Τα εξαρτήματα μπορείτε να τα αγοράσετε στην υπηρεσία εξυπηρέτησης πελατών, στα ειδικά καταστήματα ή στο διαδίκτυο (Internet). Χρησιμοποιείτε μόνο γνήσια εξαρτήματα, επειδή αυτά είναι ακριβώς προσαρμοσμένα στη συσκευή σας.

Τα εξαρτήματα είναι ειδικά για κάθε συσκευή. Δίνετε κατά την αγορά πάντοτε τον ακριβή χαρακτηρισμό (E-Nr.) της συσκευής σας. → *Σελίδα 79*  
Ποιο εξάρτημα είναι διαθέσιμο για τη συσκευή σας, θα το βρείτε στον κατάλογό μας, στο Online-Shop ή στην υπηρεσία εξυπηρέτησης πελατών.

[www.bosch-home.com](http://www.bosch-home.com)

## 12 Παραδείγματα εφαρμογών

Προσέξτε τα στοιχεία και τις τιμές στον πίνακα.

→ *Εικ. 27*

Συνταγή	Υλικά	Επεξεργασία
	<ul style="list-style-type: none"> <li>■ 255 γρ. αλεύρι</li> <li>■ 10 γρ. μπέικιν πάουντερ</li> <li>■ 150 γρ. ξανθιές σταφίδες</li> <li>■ 150 γρ. ανάμεικτα αποξηραμένα φρούτα</li> </ul> <p><b>Σημείωση:</b> Επεξεργαστείτε ταυτόχρονα το πολύ τη 2-πλάσια ποσότητα.</p>	<ul style="list-style-type: none"> <li>■ Προσθέστε όλα τα υλικά, εκτός από τα αποξηραμένα φρούτα.</li> <li>■ Επεξεργαστείτε για 30 δευτερόλεπτα στη βαθμίδα 1.</li> <li>■ Μετά, επεξεργαστείτε για 3-5 λεπτά στη βαθμίδα 5.</li> <li>■ Ρυθμίστε στη βαθμίδα 2.</li> <li>■ Εντός 30-60 δευτερόλεπτα προσθέστε τα αποξηραμένα φρούτα.</li> </ul>

## 13 Αποκατάσταση βλαβών

Τις μικρότερες βλάβες στη συσκευή σας μπορείτε να τις αποκαταστήσετε οι ίδιοι. Χρησιμοποιήστε τις πληροφορίες για την αποκατάσταση βλαβών, προτού έρθετε σε επαφή με την υπηρεσία εξυπηρέτησης πελατών. Έτσι αποφεύγετε άσκοπα έξοδα.

### ΠΡΟΕΙΔΟΠΟΙΗΣΗ

#### Κίνδυνος ηλεκτροπληξίας!

Οι ακατάλληλες επισκευές είναι επικίνδυνες.

- ▶ Μόνο εκπαιδευμένο γι' αυτό, ειδικευμένο προσωπικό επιτρέπεται να πραγματοποιήσει επισκευές στη συσκευή.
- ▶ Μόνο γνήσια ανταλλακτικά επιτρέπεται να χρησιμοποιηθούν για την επισκευή της συσκευής.
- ▶ Εάν το καλώδιο σύνδεσης στο δίκτυο του ρεύματος αυτής της συσκευής υποστεί ζημιά, πρέπει να αντικατασταθεί από τον κατασκευαστή ή την υπηρεσία εξυπηρέτησης πελατών του ή από ένα αντίστοιχα ειδικευμένο άτομο, για την αποφυγή επικινδύνων καταστάσεων.

<b>Βλάβη</b>	<b>Αιτίες και αντιμετώπιση προβλημάτων</b>
Η συσκευή δε λειτουργεί.	<p>Το φις του καλωδίου σύνδεσης στο δίκτυο του ρεύματος δεν είναι συνδεδεμένο.</p> <ul style="list-style-type: none"> <li>▶ Συνδέστε τη συσκευή στο δίκτυο του ρεύματος.</li> </ul> <p>Η ασφάλεια στο κιβώτιο ασφαλειών έπεσε.</p> <ul style="list-style-type: none"> <li>▶ Ελέγξτε την ασφάλεια στο κιβώτιο των ασφαλειών.</li> </ul> <p>Η παροχή ρεύματος έχει διακοπεί.</p> <ul style="list-style-type: none"> <li>▶ Ελέγξτε, εάν λειτουργεί ο φωτισμός χώρου ή οι άλλες συσκευές στον χώρο.</li> </ul>
Η συσκευή δεν ξεκινά την επεξεργασία.	<p>Ο περιστρεφόμενος διακόπτης είναι λάθος ρυθμισμένος.</p> <ul style="list-style-type: none"> <li>▶ Πριν την επεξεργασία, θέστε τον περιστρεφόμενο διακόπτη στο O/off.</li> </ul>
Η συσκευή δεν ξεκινά την επεξεργασία ή απενεργοποιείται κατά τη διάρκεια της επεξεργασίας.	<p>Η ποσότητα των επεξεργαζόμενων υλικών είναι πολύ μεγάλη ή η χρονική διάρκεια επεξεργασίας ήταν πολύ μεγάλη.</p> <ul style="list-style-type: none"> <li>▶ Θέστε τον περιστρεφόμενο διακόπτη στο O/off.</li> <li>▶ Μειώστε την ποσότητα των υλικών.</li> <li>▶ Αφήστε τη συσκευή να κρυώσει στη θερμοκρασία περιβάλλοντος.</li> </ul>
	<p>Η συσκευή ή το εξάρτημα είναι μπλοκαρισμένη.</p> <ul style="list-style-type: none"> <li>▶ Θέστε τον περιστρεφόμενο διακόπτη στο O/off.</li> <li>▶ Απομακρύνετε την εμπλοκή.</li> </ul>

<b>Βλάβη</b>	<b>Αιτίες και αντιμετώπιση προβλημάτων</b>
Η ζυγαριά δε δείχνει καμία αλλαγή βάρους, παρόλο που προστέθηκαν υλικά.	Η ποσότητα των υλικών βρίσκεται κάτω από την περιοχή μέτρησης της ζυγαριάς. <ul style="list-style-type: none"> <li>▶ Προσθέστε το λιγότερο 5 γρ. ή 0,01 lb, για να δείχνει η ζυγαριά σωστές τιμές.</li> </ul>
Ο περιστρεφόμενος βραχίονας δεν μπορεί να ανοίξει ή να κλείσει, επειδή το εργαλείο μαγκώνει στο μπολ.	Ο μηχανισμός κίνησης δε βρίσκεται στη θέση ηρεμίας, μετά τη διακοπή της επεξεργασίας από ένα σύστημα ασφαλείας ή μετά από μια διακοπή του ρεύματος. <ol style="list-style-type: none"> <li>1. Θέστε τον περιστρεφόμενο διακόπτη στο <b>O/off</b>.</li> <li>2. Αποκαταστήστε την αιτία, που οδήγησε στο σταμάτημα της συσκευής.  → "Συστήματα ασφαλείας", Σελίδα 67</li> <li>3. Όταν ο περιστρεφόμενος βραχίονας είναι ανοιχτός, αφαιρέστε το εργαλείο και κλείστε τον περιστρεφόμενο βραχίονα.</li> <li>4. Θέστε τον περιστρεφόμενο διακόπτη για λίγο στο 1 και μετά ξανά στο <b>O/off</b>.</li> </ol> <ul style="list-style-type: none"> <li>✓ Ο μηχανισμός κίνησης τρέχει για λίγο, μέχρι να επιτευχθεί η θέση ηρεμίας.</li> </ul>
Στην οθόνη ενδείξεων αναβοσβήνει "5000 g" ή "11.00 lb".	Οι τιμές ένδειξης της ζυγαριάς είναι πάνω του ορίου. <ul style="list-style-type: none"> <li>▶ Προσέξτε τις τιμές ένδειξης της ζυγαριάς.  → "Τιμές ένδειξης της ζυγαριάς", Σελίδα 71</li> </ul>
Στην οθόνη ενδείξεων αναβοσβήνει "-990 g" ή "-2.20 lb".	Οι τιμές ένδειξης της ζυγαριάς είναι κάτω του ορίου. <ul style="list-style-type: none"> <li>▶ Προσέξτε τις τιμές ένδειξης της ζυγαριάς.  → "Τιμές ένδειξης της ζυγαριάς", Σελίδα 71</li> </ul>
Στην οθόνη ενδείξεων αναβοσβήνει "59:59 m:s".	Η περιοχή ένδειξης του χρονοδιακόπτη είναι πάνω του ορίου. <ul style="list-style-type: none"> <li>▶ Μην επεξεργάζεστε τα τρόφιμα για περισσότερο από 59 λεπτά και 59 δευτερόλεπτα ή επαναφέρετε τη διάρκεια επεξεργασίας εντός αυτού του χρόνου.  → "Διάβασμα και επαναφορά του χρόνου επεξεργασίας", Σελίδα 72</li> </ul>
Η οθόνη ενδείξεων δείχνει "ERROR"	Η ζυγαριά είναι εκτεθειμένη σε πολύ ισχυρούς κραδασμούς. <ul style="list-style-type: none"> <li>▶ Μη χρησιμοποιείτε τη συσκευή πάνω σε πάγκους εργασίας, που υπόκεινται σε κραδασμούς, π.χ. κάτω από τους οποίους είναι σε λειτουργία ένα πλυντήριο πιάτων.</li> </ul> <p>Το δάπεδο στήριξης είναι ανώμαλο.</p> <ol style="list-style-type: none"> <li>1. Τοποθετήστε τη συσκευή επάνω σε μια σταθερή, επίπεδη, καθαρή και λεία επιφάνεια εργασίας.</li> <li>2. Ελέγξτε, εάν και τα 4 πόδια στήριξης έχουν επαφή με την επιφάνεια εργασίας.</li> </ol>



---

<b>Βλάβη</b>	<b>Αιτίες και αντιμετώπιση προβλημάτων</b>
Η οθόνη ενδείξεων δείχνει "ERROR"	<p data-bbox="372 156 795 183">Τα πόδια στήριξης είναι λερωμένα.</p> <ul style="list-style-type: none"><li data-bbox="372 188 972 215">▶ Σκουπίστε τα πόδια στήριξης μ' ένα υγρό πανί.</li></ul> <hr/> <p data-bbox="372 228 848 255">Η ζυγαριά πρέπει να ξεκινήσει εκ νέου.</p> <ol style="list-style-type: none"><li data-bbox="372 260 1036 383">1. Για να ξεκινήσετε τη ζυγαριά εκ νέου:<ul style="list-style-type: none"><li data-bbox="403 295 568 322">– Πατήστε <b>⏏</b>.</li><li data-bbox="403 327 834 354">– Περιμένετε 30-60 δευτερόλεπτα.</li><li data-bbox="403 359 1036 383">– Πατήστε ξανά <b>⏏</b> και περιμένετε τη βαθμονόμηση.</li></ul></li><li data-bbox="372 387 1036 502">2. Εάν το σφάλμα εξακολουθεί να εμφανίζεται, αποσυνδέστε τη συσκευή για λίγο από το δίκτυο και προσπαθήστε να ενεργοποιήσετε τη ζυγαριά μετά εκ νέου.</li></ol> <p data-bbox="372 515 1036 603"><b>Σημείωση:</b> Εκτελέστε τα βήματα για την αποκατάσταση βλαβών πολλές φορές, προτού έρθετε σε επαφή με την υπηρεσία εξυπηρέτησης πελατών.</p>

---

## 14 Απόσυρση

Μάθετε εδώ, τον τρόπο της σωστής απόσυρσης παλαιών συσκευών.

### 14.1 Απόσυρση παλιών συσκευής

Με την απόσυρση σύμφωνα με τους κανόνες προστασίας του περιβάλλοντος, μπορούν να επαναποκτηθούν πολύτιμες πρώτες ύλες.

1. Τραβήξτε το φινι του καλωδίου σύνδεσης στο δίκτυο του ρεύματος.
2. Κόψτε το καλώδιο σύνδεσης στο δίκτυο του ρεύματος.
3. Αποσύρετε τη συσκευή σύμφωνα με τους κανόνες προστασίας του περιβάλλοντος.

Πληροφορίες σχετικά με τους επίκαιρους τρόπους απόσυρσης θα βρείτε στο ειδικό κατάστημα ή στην αρμόδια τοπική Δημοτική Αρχή σας.



Αυτή η συσκευή χαρακτηρίζεται σύμφωνα με την ευρωπαϊκή οδηγία 2012/19/ΕΕ περί ηλεκτρικών και ηλεκτρονικών συσκευών (waste electrical and electronic equipment - WEEE).

Η οδηγία προκαθορίζει τα πλαίσια για μια απόσυρση και αξιοποίηση των παλιών συσκευών με ισχύ σ' όλη την ΕΕ.

## 15 Υπηρεσία εξυπηρέτησης πελατών

Όταν έχετε ερωτήσεις, όταν δεν μπορείτε να επιδιορθώσετε οι ίδιοι μια βλάβη στη συσκευή ή όταν η συσκευή πρέπει να επισκευαστεί, απευθυνθείτε στη δική μας υπηρεσία εξυπηρέτησης πελατών.

Σχετικά με τη λειτουργία γνήσια ανταλλακτικά, σύμφωνα με την αντίστοιχη διάταξη οικολογικού σχεδιασμού, μπορείτε να προμηθευτείτε από την υπηρεσία εξυπηρέτησης πελατών της εταιρείας μας για τη διάρκεια το λιγότερο 7 ετών από τη θέση σε κυκλοφορία της συσκευής σας εντός του Ευρωπαϊκού Οικονομικού Χώρου.

**Σημείωση:** Η χρήση της υπηρεσίας εξυπηρέτησης πελατών είναι στο πλαίσιο των όρων εγγύησης του κατασκευαστή δωρεάν.

Λεπτομερείς πληροφορίες για τον χρόνο εγγύησης και τους όρους εγγύησης στη χώρα σας θα λάβετε από την υπηρεσία εξυπηρέτησης πελατών της εταιρείας μας, τον έμπορά σας ή την ιστοσελίδα μας. Όταν έρθετε σε επαφή με την υπηρεσία εξυπηρέτησης πελατών, χρειάζεστε τον αριθμό προϊόντος (E-Nr.) και τον αριθμό κατασκευής (FD) της συσκευής σας. Τα στοιχεία επικοινωνίας της υπηρεσίας εξυπηρέτησης πελατών θα τα βρείτε στον κατάλογο της υπηρεσίας εξυπηρέτησης πελατών στο τέλος των οδηγιών ή στην ιστοσελίδα μας.

## **15.1 Αριθμός προϊόντος (E-Nr.) και αριθμός κατασκευής (FD)**

Τον αριθμό προϊόντος (E-Nr.) και τον αριθμό κατασκευής (FD) θα τους βρείτε στην πινακίδα τύπου της συσκευής.

## **15.2 Όροι εγγύησης**

Έχετε για τη συσκευή σας δικαίωμα εγγύησης σύμφωνα με τους ακόλουθους όρους.

Για να βρείτε ξανά γρήγορα τα στοιχεία της συσκευής σας και τον αριθμό τηλεφώνου της υπηρεσίας εξυπηρέτησης πελατών, μπορείτε να τα σημειώσετε.

## Όροι Εγγύησης

1. Η εγγύηση καλής λειτουργίας των προϊόντων μας παρέχεται για χρονικό διάστημα είκοσι τεσσάρων (24) μηνών από την ημερομηνία της πρώτης αγοράς που αναγράφεται στη θεωρημένη απόδειξη αγοράς. Για την παροχή της εγγύησης απαιτείται η επίδειξη της θεωρημένης απόδειξης αγοράς στην οποία αναγράφεται ο τύπος και το μοντέλο του προϊόντος.
2. Η εταιρεία μέσα στα ανωτέρω χρονικά όρια, σε περίπτωση πλημμελούς λειτουργίας της συσκευής, αναλαμβάνει την υποχρέωση της επαναφοράς της σε ομαλή λειτουργία και της αντικατάστασης κάθε τυχόν ελαττωματικού μέρους (πλην των αναλώσιμων και των ευπαθών, όπως τα υφάλλα, λαμπτήρες κλπ.). Απαραίτητη προϋπόθεση για να ισχύει η εγγύηση είναι η μη λειτουργία της συσκευής να προέρχεται από την πλημμελή κατασκευή της και όχι επί παραδείγματι από κακή χρήση, λανθασμένη εγκατάσταση, μη τήρηση των οδηγιών χρήσης της συσκευής, ακατάλληλη συντήρηση από πρόσωπα μη εξουσιοδοτημένα από την BSH Οικιακές Συσκευές Α.Β.Ε. ή από εξωγενείς παράγοντες όπως διακοπές ηλεκτρικού ρεύματος ή διαφοροποίησης της τάσης κλπ.
3. Στην περίπτωση που το προϊόν δεν λειτουργεί σωστά λόγω της κατασκευής του και εφόσον η πλημμελής λειτουργία εκδηλώθηκε κατά την περίοδο εγγύησης, η μονάδα Σέρβις (ή το εξουσιοδοτημένο συνεργείο) της BSH Οικιακές Συσκευές Α.Β.Ε. θα το επισκευάσει με σκοπό τη χρήση για την οποία κατασκευάστηκε, χωρίς να υπάρξει χρέωση για ανταλλακτικά ή την εργασία.
4. Δεν καλύπτονται από την εγγύηση οι κίνδυνοι που σχετίζονται με τη μεταφορά του προϊόντος προς επίσκεψη στον μεταπωλητή ή προς την μονάδα Σέρβις (ή προς το Εξουσιοδοτημένο Συνεργείο) της BSH Οικιακές Συσκευές Α.Β.Ε. εφόσον δεν πραγματοποιούνται από την BSH Οικιακές Συσκευές Α.Β.Ε. ή από εξουσιοδοτημένο απ' αυτήν πρόσωπο.
5. Όλες οι επισκευές της εγγύησης πρέπει να γίνονται από το Εξουσιοδοτημένο Σέρβις (ή το εξουσιοδοτημένο συνεργείο) της BSH Οικιακές Συσκευές Α.Β.Ε.
6. Η εγγύηση δεν καλύπτει κανένα προϊόν που χρησιμοποιείται πέραν των προδιαγραφών για τις οποίες κατασκευάστηκε (π.χ. οικιακή χρήση).
7. Η εγγύηση καλής λειτουργίας που παρέχεται από τον κατασκευαστή παύει αν αποκολληθούν, αλλοιωθούν ή τροποποιηθούν με οποιοδήποτε τρόπο οι ταινίες ασφαλείας ή οι ειδικές διακριτικές αυτοκόλλητες ετικέτες επί των οποίων αναγράφεται ο αριθμός σειράς ή η ημερομηνία αγοράς.
8. Η εγγύηση δεν καλύπτει:
  - Επισκευές, μετατροπές ή καθαρισμούς που έλαβαν χώρα σε κέντρο Σέρβις μη εξουσιοδοτημένο από την BSH Οικιακές Συσκευές Α.Β.Ε.
  - Λάθος χρήση, υπερβολική χρήση, χειρισμό ή λειτουργία του προϊόντος κατά τρόπο μη σύμφωνο με τις οδηγίες που περιέχονται στα εγχειρίδια χρήσης και/ή στα σχετικά έγγραφα χρήσης, συμπεριλαμβανομένων της πλημμελούς φύλαξης της συσκευής, της πτώσης της συσκευής κλπ.
  - Προϊόντα με δυσανάγνωστο αριθμό σειράς.
  - Ζημιές που προκαλούνται ενδεικτικά από αστραπές, νερό ή υγρασία, φωτιά, πόλεμο, δημόσιες αναταραχές, λάθος τάσεις του δικτύου παροχής ρεύματος, ή οποιοδήποτε λόγο που είναι πέραν από τον έλεγχο του κατασκευαστή ή εξουσιοδοτημένου συνεργείου.
9. Αντικατάσταση της συσκευής γίνεται μόνο εφόσον δεν είναι δυνατή η επιδιόρθωση της κατόπιν πιστοποίησης της αδυναμίας επίσκεψής από το Εξουσιοδοτημένο Σέρβις (ή το εξουσιοδοτημένο συνεργείο) της BSH Οικιακές Συσκευές Α.Β.Ε.
10. Η κάθε επίσκεψη ή η αντικατάσταση ελαττωματικού μέρους δεν παρατείνει τον χρόνο εγγύησης του προϊόντος.
11. Εξαρτήματα και υλικά που αντικαθίστανται κατά τη διάρκεια της εγγύησης επιστρέφονται στο συνεργείο.

### **BSH Οικιακές Συσκευές Α.Β.Ε.**

17° χλμ Εθνικής οδού Αθηνών - Λαμίας & Ποταμού 20,145 64 Κηφισιά, Αθήνα

### **ΤΑ ΚΕΝΤΡΙΚΑ ΣΗΜΕΙΑ ΕΞΥΠΗΡΕΤΗΣΗΣ ΠΕΛΑΤΩΝ**

**Αθήνα** ..... 17° χλμ Εθνικής οδού Αθηνών – Λαμίας & Ποταμού 20,145 64 Κηφισιά

**Θεσ/νίκη** ..... Οδός Χάλκης, Πατριαρχικό Πυλαίας, 570 οι Πυλαία, Τ.Θ. 60017 Θέρμη

**Πάτρα** ..... Χαραλάμπη 57. 262 24 Ψηλά Αλώνια

**Ηράκλειο – Κρήτης** ..... Λεωφ. Εθνικής Αντιστάσεως 23 & Καλαμά, 713 06 Ηράκλειο

**Κύπρος**.....Αρχ. Μακαρίου Γ 39. 2407Εγκωμη Λευκωσία, Κύπρος

**18182** .....24 ώρες / 7 ημέρες, τυπική χρέωση κλήσης προς εθνικά δίκτυα

### **ΠΑΝΕΛΛΑΔΙΚΟ ΤΗΛΕΦΩΝΟ ΕΞΥΠΗΡΕΤΗΣΗΣ ΠΕΛΑΤΩΝ**

01/17

# Daha fazla bilgi için lütfen Dijital Kullanım Kılavuzuna bakın.



## İçindekiler tablosu

<b>1 Güvenlik.....</b>	<b>83</b>	<b>7 Temel Kullanım .....</b>	<b>92</b>
1.1 Genel uyarılar .....	83	7.1 Kablo uzunluğu .....	92
1.2 Amaca uygun kullanım.....	83	7.2 Döner kolu hareket ettirme .....	93
1.3 Kullanıcı grubu konusunda kısıtlama .....	84	7.3 Kabın yerleştirilmesi .....	93
1.4 Güvenlikle ilgili uyarılar.....	84	7.4 Kabın çıkartılması .....	93
<b>2 Maddi hasarların önlenmesi .....</b>	<b>87</b>	7.5 Aletin yerleştirilmesi.....	93
<b>3 Çevrenin korunması ve tasarruf .....</b>	<b>87</b>	7.6 Aletin çıkartılması .....	93
3.1 Ambalajı atığa verme .....	87	7.7 Kap kapağının yerleştirilmesi ...	93
<b>4 Ambalajdan çıkarma ve kontrol.....</b>	<b>87</b>	7.8 Kap kapağının çıkartılması.....	93
4.1 Cihazın ve parçaların ambalajdan çıkartılması.....	87	7.9 İşleme .....	94
4.2 Teslimat kapsamı .....	87	7.10 Tahrik sistemi koruyucu kapağı.....	95
4.3 Cihazın kurulması .....	88	<b>8 Tartı.....</b>	<b>95</b>
<b>5 Cihazı tanıma.....</b>	<b>88</b>	8.1 Tartının göstere değerleri .....	96
5.1 Cihaz.....	88	8.2 Malzemelerin tartılması.....	96
5.2 Döner şalter.....	88	8.3 Tartının göstere birimlerini değıştirme.....	96
5.3 Işıklı halka.....	88	<b>9 Zamanlayıcı .....</b>	<b>97</b>
5.4 Kumanda paneli .....	89	9.1 Zamanlayıcının göstere değerleri .....	97
5.5 Fonksiyon tuşları .....	89	9.2 İşleme süresinin okunması ve sıfırlanması.....	97
5.6 Ekran .....	89	<b>10 Cihazı temizleme ve bakımını yapma .....</b>	<b>97</b>
5.7 Döner kol.....	89	10.1 Temizlik malzemeleri .....	97
5.8 Tahrik sistemi (motorlar) .....	90	10.2 Temizliğe genel bakış.....	97
5.9 Aletler .....	90	<b>11 Özel aksesuar.....</b>	<b>97</b>
5.10 Semboller .....	91	<b>12 Kullanım örnekleri.....</b>	<b>98</b>
5.11 Park pozisyonu .....	91	12.1 Örnek tarif.....	98
5.12 Emniyet sistemleri .....	92	<b>13 Arızaları giderme.....</b>	<b>99</b>
<b>6 İlk Kullanım öncesi.....</b>	<b>92</b>	<b>14 Atığa verme .....</b>	<b>102</b>
6.1 Cihazın hazırlanması .....	92	14.1 Eski cihazları atığa verme ...	102

tr

<b>15 Müşteri hizmetleri.....</b>	<b>102</b>
15.1 Ürün numarası (E-Nr.) ve imalat numarası (FD).....	103
15.2 Garanti koşulları .....	103



# 1 Güvenlik

Aşağıdaki güvenlik ile ilgili uyarıları dikkate alınız.

## 1.1 Genel uyarılar

- Bu kılavuzu dikkatlice okuyunuz.
- Ürün ile birlikte teslim edilen veya opsiyonel olarak sunulan aksesuarları kullanırken ilave talimatları da dikkate alın.
- Kılavuzu ve ürün bilgilerini, ileride kullanmak için veya cihazın muhtemel bir sonraki sahibi için saklayın.
- Nakliye hasarı varsa cihaz bağlantılarını kurmayınız.

## 1.2 Amaca uygun kullanım

Cihazı sadece şu amaçla kullanınız:

- orijinal parçaları ve aksesuarları ile birlikte kullanın.
- teslim edilen veya opsiyonel olarak tedarik edilen aksesuarların kullanım kılavuzlarında açıklanan ilave uygulamalar için kullanın.
- besinleri karıştırmak, yoğurmak ve çırpma için kullanın.
- gözünüzü cihazdan ayırmadan kullanın.
- özel konutlarda ve özel konutların kapalı mekanlarında oda sıcaklığında.
- evde işlenen miktar ve süreler için kullanın.
- deniz seviyesinden en fazla 2000 m yüksekliğe kadar kullanın.

Aşağıdaki durumlarda cihazın elektrik bağlantısını ayırın:

- cihazı kullanmayın.
- cihazı gözlem altında tutmadığınızda.
- cihazı birleştirirken.
- cihazın parçalarını ayırırken.
- cihazı temizlerken.
- döner parçalara yaklaştığınızda.
- aletleri değiştirirken.
- bir hatayla karşılaştığınızda.

### 1.3 Kullanıcı grubu konusunda kısıtlama

Bu cihaz fiziksel, algısal veya zihinsel becerileri sınırlı olan ya da deneyimi ve bilgisi yetersiz olan kişiler tarafından, mutlaka sorumlu bir kişinin nezareti altında veya ancak cihazın güvenli kullanımı konusunda bilgilendirilmiş ve kullanımdan kaynaklanan tehlikeleri anlamış olmaları halinde kullanılabilir.

Çocukların cihaz ile oynamasına izin vermeyiniz.

Temizlik ve kullanıcının yapacağı bakım çalışmaları çocuklar tarafından yapılmamalıdır.

Bu cihaz çocuklar tarafından kullanılmamalıdır. Çocuklar cihazdan ve bağlantı hattından uzak tutulmalıdır.

### 1.4 Güvenlikle ilgili uyarılar

Güvenlik ile ilgili uyarıları dikkate alınız.

#### **⚠ UYARI – Elektrik çarpması tehlikesi!**

Kendisi veya şebeke bağlantı kablosu hasar görmüş olan bir cihaz tehlikelidir.

- ▶ Hasarlı cihazlar kesinlikle kullanılmamalıdır.
- ▶ Yüzeyi çatlamış olan veya kırık olan bir cihazı kesinlikle kullanmayın.
- ▶ Cihazı elektrik şebekesinden ayırmak için kesinlikle şebeke bağlantı kablosundan tutularak çekilmemelidir. Her zaman şebeke bağlantı kablosunun fişinden tutularak çekilmelidir.
- ▶ Cihaz veya şebeke bağlantı kablosu arızalıysa fiş derhal çekilmeli veya sigorta kutusundan sigorta kapatılmalıdır.
- ▶ Müşteri hizmetlerini arayınız. → *Sayfa 102*

Usulüne uygun olmayan kurulumlar tehlikelidir.

- ▶ Cihazı sadece tip plakasındaki bilgilere göre bağlanmalı ve işletilmelidir.

Usulüne uygun olmayan onarımlar tehlikelidir.

- ▶ Sadece bunun eğitimini almış uzman personel cihazda onarımlar yapabilir.
- ▶ Cihazın onarımı sırasında sadece orijinal yedek parçalar kullanılmalıdır.



- ▶ Bu cihazın elektrik kablosu zarar görmüşse tehlikenin önlenmesi için, üretici, müşteri hizmetleri veya benzer kalifikasyona sahip bir kişi tarafından değiştirilmelidir.

Cihaza nem girmesi elektrik çarpmasına neden olabilir.

- ▶ Cihazı veya elektrik kablosunu kesinlikle suya sokmayın veya bulaşık makinesine koymayın.
- ▶ Cihazı yalnızca kapalı alanlarda kullanın.
- ▶ Cihazı kesinlikle aşırı sıcaklığa ve ıslaklığa maruz bırakmayın.
- ▶ Cihazı temizlemek için buharlı temizleyiciler veya yüksek basınçlı temizleyiciler kullanmayın.

Hasarlı bir elektrik kablosu izolasyonu tehlike teşkil eder.

- ▶ Şebeke bağlantı kablosunun cihazın sıcak parçaları veya ısı kaynakları ile temas etmesine asla izin vermeyiniz.
- ▶ Şebeke bağlantı kablosunun keskin uçlar veya kenarlar ile temas etmesine asla izin vermeyiniz.
- ▶ Şebeke bağlantı kablosunu asla bükmemeyiniz, ezmeyiniz veya değiştirmeyiniz.

### **⚠ UYARI – Yangın tehlikesi!**

Yüksek ısı, cihazın ve diğer parçaların alev almasına neden olabilir.

- ▶ Cihazı kesinlikle sıcak yüzeylerin üzerine veya yakınına koymayınız.

### **⚠ UYARI – Yaralanma tehlikesi!**

Döner tahrikler, aletler veya aksesuar parçaları yaralanmalara neden olabilir.

- ▶ Ellerinizi, saçlarınızı, kıyafetlerinizi ve diğer kişisel eşyalarınızı döner parçalardan uzak tutun.
- ▶ Aletleri ve aksesuarları sadece tahrik duruyorken ve cihaz çıkartılmış durumdayken takın ve çıkartın.
- ▶ Alet değişiminden veya temizlikten önce cihazı kapatıp şebekeden ayırın.
- ▶ Aletleri sadece kap yerleştirilmiş, tıpa takılmış ve tahrik koruyucu kapak kapatılmış durumdayken kullanın.
- ▶ İşleme sırasında döner kolu kesinlikle açmayın.

Hasarlı parçaları olan bir cihazın çalıştırılması yaralanmalara neden olabilir.

- ▶ Gözle görülür renk değişimleri, çatlaklar veya başka hasarlar olan veya yerine doğru oturmayan parçaları orijinal yedek parçalarla değiştirin.

### **⚠ UYARI – Ezilme tehlikesi!**

Ellerinizi ve parmaklarınızı kısıtlanabilir.

- ▶ Döner kolu indirirken kabın içine dokunmayın.

### **⚠ UYARI – Boğulma tehlikesi!**

Çocuklar ambalaj malzemelerini başlarının üzerine geçirebilir ve ambalaj malzemesine dolanarak boğulabilir.

- ▶ Ambalaj malzemesini çocuklardan uzak tutun.
  - ▶ Çocukların ambalaj malzemeleri ile oynamasına izin vermeyin.
- Çocuklar küçük parçaları soluyabilir veya yutabilir ve bunun sonucunda boğulabilir.
- ▶ Küçük parçaları çocuklardan uzak tutun.
  - ▶ Çocukların küçük parçalarla oynamasına izin vermeyin.

### **⚠ UYARI – Sağlık tehlikesi!**

Yüzeylerdeki kirler sağlık için tehlike oluşturabilir.

- ▶ Temizlik bilgilerini dikkate alın.
- ▶ Gıda maddeleri ile temas eden yüzeyleri her kullanımdan önce temizleyin.

## 2 Maddi hasarların önlenmesi

### DİKKAT!

Cihazın usulüne uygun kullanılmaması maddi hasarlara yol açabilir.

- ▶ Asla farklı tahrikleri aynı anda kullanmayınız.
- ▶ Cihazı kesinlikle gerekenden uzun süre çalıştırmayın.
- ▶ Cihazı kesinlikle malzemesiz çalıştırmayın.
- ▶ Orijinal malzemeleri ve aksesuarları kesinlikle başka cihazlarda kullanmayın.
- ▶ Maksimum işleme miktarlarını dikkate alın.
- ▶ Kabin içinde yabancı cisim saklamayın.

İşletim sırasında atık hava izgarasının arkasından sıcak atık hava çıkıyor. Bloke edilen atık hava, cihazın aşırı ısınmasına neden olabilir.

- ▶ Cihazı, duvara, hassas yüzeylere ve cihazlara yeterince mesafe bırakarak kurun.

Sarsılmaların olması cihazın çalışma şeklini olumsuz etkileyebilir.

- ▶ Cihazı hareketli veya titreşimli yüzeylerin üzerine yerleştirmeyin.

## 3 Çevrenin korunması ve tasarruf

### 3.1 Ambalajı atığa verme

Ambalaj malzemeleri çevre dostudur ve geri dönüştürülebilir.

- ▶ Münferit parçalar türlerine göre ayrılarak imha edilmelidir.

## 4 Ambalajdan çıkarma ve kontrol

Cihazı ambalajından çıkartırken nelere dikkat etmeniz gerektiğini bu bölümde bulabilirsiniz.

### 4.1 Cihazın ve parçaların ambalajdan çıkartılması

1. Cihazı ambalajından çıkartın.
2. Tüm diğer parçalar ve beraberindeki belgeleri ambalajdan çıkartın ve hazır tutun.
3. Mevcut ambalaj malzemesini çıkartın.
4. Mevcut etiketleri ve folyoları çıkartın.

### 4.2 Teslimat kapsamı

Ambalajından çıkardıktan sonra tüm parçalarda nakliyeden kaynaklanan hasarlar olup olmadığını ve parçaların eksiksiz olup olmadığını kontrol edin.

**Not:** Donanıma bağlı olarak cihazla birlikte başka aksesuarlar da teslim edilir. İlave teslimat kapsamını aksesuar talimatlarında bulabilirsiniz.

→ Şek. 1

**A** Karıştırma kaseli ana cihaz

**B** Entegre doldurma ağızlı kapak

**C** Profi Flexi karıştırma teli

**D** Profi çırpma teli

**E** Yoğurma kancası

**F** Muhafaza çantası

**G** Birlikte teslim edilen belgeler

## 4.3 Cihazın kurulması

### **⚠ UYARI**

#### **Yangın tehlikesi!**

Yüksek ısı, cihazın ve diğer parçaların alev almasına neden olabilir.

- ▶ Cihazı kesinlikle sıcak yüzeylerin üzerine veya yakınına koymayınız.

### **DİKKAT!**

İşletim sırasında atık hava ızgarasının arkasından sıcak atık hava çıkıyor. Bloke edilen atık hava, cihazın aşırı ısınmasına neden olabilir.

- ▶ Cihazı, duvara, hassas yüzeylere ve cihazlara yeterince mesafe bırakarak kurun.

Sarsılmaların olması cihazın çalışma şeklini olumsuz etkileyebilir.

- ▶ Cihazı hareketli veya titreşimli yüzeylerin üzerine yerleştirmeyin.

1. Cihazı dengeli, düz ve temiz bir çalışma alanı üzerine yerleştirin.
2. Elektrik kablosunu ihtiyaç duyulan uzunluğa gelecek şekilde dışarı çekin.  
→ "Kablo uzunluğu", Sayfa 92  
Elektrik fişini takmayın.

## 5 Cihazı tanıma

### 5.1 Cihaz

Bu bölümde, cihazınızın parçalarını tanıtan bir genel görünüm verilmektedir.

→ Şek. 2

1	Paslanmaz çelik karıştırma kasesi
2	Kumanda bölümü
3	Entegre doldurma ağızlı kapak
4	Döner kol için kilit açma tuşu

5	Döner kol
6	Döner şalter
7	Işıklı halka
8	Tahrik 2 için koruma kapağı
9	Tahrik 2
10	Tahrik 3 için koruma kapağı
11	Tahrik 3
12	Atık hava ızgarası
13	Ana tahrik
14	Kablo muhafaza bölümü

### 5.2 Döner şalter

İşlemeyi döner şalter ile başlatıp durdurduktan sonra hızı seçin.

Sembol	Fonksiyon
O/off	İşlemeyi durdurma.
1	Malzemeleri en düşük hızda işleme.
7	Malzemeleri en yüksek hızda işleme.
M	Malzemeleri kısa süre en yüksek hızda işleme. → "Moment devresinin kullanılması", Sayfa 95

### 5.3 Işıklı halka

Döner şalterdeki ışıklı halka, cihazınızın işletim durumu ile ilgili olarak size bilgi verir.

Gösterge	Durum
Işıklı halka	Cihaz sorunsuz yanıyor ve işleme şeklinde çalışıyor. sürüyor.

Gösterge	Durum
Işıklı halka yanmıyor ve işlemeye başlatılamıyor.	<ul style="list-style-type: none"> <li>■ Cihazın elektrik beslemesi yok.</li> <li>■ Bir cihaz hatası mevcut.</li> </ul>
Işıklı halka yanıp sönüyor ancak işlemeye başlatılamıyor veya sürdürülemiyor.	<ul style="list-style-type: none"> <li>■ Emniyet sistemi devreye girdi.</li> <li>■ Bir cihaz hatası mevcut.</li> </ul>

**İpucu:** Daha fazla bilgi için bkz.:  
→ "Emniyet sistemleri", Sayfa 92  
→ "Arızaları giderme", Sayfa 99

## 5.4 Kumanda paneli



Burada kumanda paneline bir genel bakış bulabilirsiniz.

→ Şek. 3

1	Sıfırlama tuşu
2	Tartı tuşu
3	Ekran
4	Ağırlık sembolü, pound olarak
5	Ağırlık sembolü, gram olarak
6	Saat sembolü, dakika ve saniye olarak

## 5.5 Fonksiyon tuşları

Fonksiyon tuşları ile ilave fonksiyonları seçebilir veya ayar yapabilirsiniz. Bir seçim yapmak için parmağınızla ilgili sembole dokunun.

Sembol	Fonksiyon
	Tartıyı açın ve kapatın.
	<ul style="list-style-type: none"> <li>■ Tartıyı sıfırlayın.</li> <li>■ Zamanlayıcıyı sıfırlama.</li> </ul>

**Not:** Tuşları elinizde mutfak eldiveni olmadan parmağınızla dokunarak kullanın. Tahta kaşık gibi cisimler kullanarak tuşlara dokunmayın.

## 5.6 Ekran

Ekranla işletim durumuna ilişkin bildirimler ve değerler görüntülenir.

**Not:** Belirli bir süre içerisinde herhangi bir kumanda işlemi gerçekleştirilmezse ekran otomatik olarak kapanır. Ekranı tekrar devreye sokmak için bir tuşa basın veya işlemeyi başlatın.

## 5.7 Döner kol

Döner kol ayarlanabilir ve farklı pozisyonlarda sabitlenebilir. Kilit açma tuşuna basılarak döner kol istenen pozisyona hareket ettirilebilir.  
→ "Döner kolu hareket ettirme", Sayfa 93

**Not:** Döner kol, EasyArm Lift fonksiyonu ile donatılmıştır. Bu fonksiyon, döner kolun yukarıya hareketini destekler.

## Döner kol pozisyonları

Bu bölümde döner kolun pozisyonlarına ilişkin bir genel bakış bulabilirsiniz.

Pozisyon	Kullanımı
Pozisyon 1	<p>Döner kol kapalı.</p> <ul style="list-style-type: none"> <li>■ Malzemeleri aletler ile işleme.</li> <li>■ Ana tahrikte aksesuar kullanma, örn. Buzmatik.</li> <li>■ 2 tahrikte aksesuar kullanma, örn. Doğrayıcı</li> </ul>



Pozisyon	Kullanımı
Pozisyon 2	Döner kol açık. <ul style="list-style-type: none"> <li>■ Kabı yerleştirme veya çıkartma.</li> <li>■ Alet yerleştirme veya çıkartma.</li> <li>■ Malzemeleri kabın içine doldurunuz.</li> </ul>
Konum 3	<ul style="list-style-type: none"> <li>■ Ana tahrikte aksesuar kullanma, örn. Et kıyma makinesi.</li> <li>■ 3 tahrikte aksesuar kullanma, örn. Mikser üst parçası.</li> </ul>

## 5.8 Tahrik sistemi (motorlar)

Cihazınızda, kullanılacak aletlere ve aksesuarlara uyumlu olacak şekilde hazırlanmış farklı tahrikler mevcuttur.

**Not:** Tahrik 2 ve 3, koruma kapakları ile kapatılmıştır.

→ "Tahrik sistemi koruyucu kapağı", Sayfa 95

### Tahriklere genel bakış

Burada tahriklere ve kullanım amaçlarına ilişkin bir genel bakış bulabilirsiniz.

Tahrik	Kullanımı
Ana tahrik	Aletler ve aksesuarlar için, örn. <ul style="list-style-type: none"> <li>■ Et kıyma makinesi</li> <li>■ Makarna takımı</li> <li>■ Buzmatik</li> </ul>
Tahrik 2	Aksesuar için, örn. <ul style="list-style-type: none"> <li>■ Doğrayıcı</li> <li>■ Narenciye sıkma ünitesi</li> </ul>
Tahrik 3	Aksesuar için, örn. <ul style="list-style-type: none"> <li>■ Cam mikser üst parçası</li> </ul>

Tahrik	Kullanımı
	<ul style="list-style-type: none"> <li>■ Plastik mikser üst parçası</li> <li>■ Multi ufalayıcı seti</li> </ul>

## 5.9 Aletler

Burada çeşitli aletlere ilişkin önemli bilgileri bulabilirsiniz.

Tahrikin kirlenmeye karşı korunması amacıyla, yoğurma kancasında çıkartılabilir bir koruyucu kapak donanımı mevcuttur.

### Aletlere genel bakış

Yapacağınız işlem için uygun olan aleti kullanın.

Alet/edevat	Kullanımı
	Yoğurma kancası <ul style="list-style-type: none"> <li>■ Mayalı hamur, ekme hamuru, pizza hamuru, makarna hamuru, pasta hamuru gibi hamurları yoğurma.</li> <li>■ Hamura tohumlar gibi malzemeleri ekleme.</li> </ul>
	Profi Flexi karıştırma teli <ul style="list-style-type: none"> <li>■ Pasta hamuru, meyveli kek hamuru gibi hamurları karıştırma.</li> <li>■ Hamura kuru üzüm, çikolata parçacıkları gibi malzemeleri ekleme.</li> </ul>
	Profi çırpma teli <ul style="list-style-type: none"> <li>■ Yumurta beyazını ve kremayı (en az %30 yağ oranı) çırpma.</li> <li>■ Bisküvi hamuru gibi hafif hamurları karıştırma.</li> </ul>

## Profi çarpma telinin hassas ayarı

Hassas ayar yaparak kap ile Profi çarpma teli arasındaki mesafeyi düzeltin.

**Not:** Profi çarpma teli fabrikadan malzemelerin birbirleriyle en iyi şekilde karışmalarını sağlayacak durumda teslim edilir.

## Alet ayarının düzeltilmesi

### DİKKAT!

Alet ayarının yanlış yapılması durumunda cihaz ve aletler hasar görebilir.

- Kaba temas eden aletleri kesinlikle çalıştırmayın.

### Gereklilikler

- Elektrik fişi takılı değil.
- Döner kol açık.
- Profi çarpma teli takılı.
- Kap yerleştirildi.

1. Çarpma telini bir elinizle alt taraftan sabit tutun ve kontra somunu bir çatal anahtar ile saat dönüş yönünde çevirerek çözün.

→ Şek. 4

2. Mesafeyi değiştirmek için aleti döndürün.

→ Şek. 5

Tablodaki değerleri dikkate alın:

Ayar	Mesafe
Optimum ayar	3 mm
Saat dönüş yönünde bir tur	1 mm daha fazla
Saat dönüş yönünün tersine bir tur	1 mm daha az

3. Kilit açma tuşuna basın ve döner kolu yerine oturuncaya kadar aşağı doğru bastırın.

4. Ayarı kontrol edin.

5. Kilit açma tuşuna basın ve yerine oturuncaya kadar döner kolu kaldırın.

6. Çarpma telini bir elinizle alt taraftan sabit tutun ve kontra somunu bir çatal anahtar ile saat dönüş yönünün tersine çevirerek sıkın.

## 5.10 Semboller

Bu bölümde, cihazınızdaki sembolleri tanıtan bir genel bakış yer almaktadır.

### Sembol Açıklama



Tahrik 2 için koruma kapağında işaret.



Tahrik 3 için koruma kapağında yerleştirme işareti.



Tahrikte 3 pozisyon işareti.

## 5.11 Park pozisyonu

Cihaz, otomatik bir park pozisyonu ile donatılmıştır.

Tahrikler, kapatıldıktan sonra doğru park pozisyonuna ulaşılan dek birkaç saniye hareket etmeye devam eder.

**Not:** Döner kol, alet takılıyken sadece tahrik doğru park pozisyonunda olduğunda açılabilir veya kapatılabilir.

Aşağıdaki sebepler, park pozisyonunun yanlış olmasına neden olur:

- İşleme sırasında elektrik beslemesi kesildi.
- Bir güvenlik sistemi, işleme çalışmalarını sona erdirdi.
- İşleme sırasında döner kol çözüldü veya döner kolün kilit açma tuşuna basıldı.

**İpucu:** Yanlış bir park pozisyonunu kolayca kendiniz düzeltebilirsiniz.

→ "Arızaları giderme", Sayfa 99

## 5.12 Emniyet sistemleri

Bu bölümde cihazınızdaki emniyet sistemlerine ilişkin bir genel bakış bulabilirsiniz.

### Çalışma emniyeti sistemi

Çalışma emniyet sistemi, cihazın istenmeyen şekilde çalışmaya başlamasını engeller.

Cihaz sadece aşağıdaki durumlarda açılabilir ve çalıştırılabilir:

- Döner kol 1 konumunda yerine oturtulmuş ve kap veya aksesuar takılmış, örn. Buzmatik.
- Döner kol 3 konumunda yerine oturtulmuş ve 3 tahriki üzerine koruyucu kapak veya bir aksesuar takılmış.

### Tekrar devreye girme emniyeti

Tekrar devreye girme emniyeti, cihazınızın bir elektrik kesintisi sonrasında tekrar devreye girerek kendiliğinden işlemeye başlamasını engeller.

Cihaz bir elektrik kesintisi sonrasında tekrar açık duruma gelir. İşleme ancak, döner şalter O/off konumuna ayarlandıktan sonra tekrar çalıştırılabilir.

### Aşırı yüklenme emniyeti

Aşırı yüklenme emniyeti, motorun ve diğer parçaların çok yüksek yüklenme nedeniyle hasar görmelerini önler.

Motor aşağıdaki durumlarda kapanır:

- çok yüksek miktarda ürün işlenirse.
- alet veya aksesuar bloke olursa.

---

## 6 İlk Kullanım öncesi

Cihazı kullanım için hazırlayın.

## 6.1 Cihazın hazırlanması

1. Kilit açma tuşuna basın ve yerine oturuncaya kadar döner kolu kaldırın.  
→ *"Döner kolu hareket ettirme", Sayfa 93*
2. Kabı saat dönüş yönüne doğru çevirin ve çıkartın.  
→ *"Kabın çıkartılması", Sayfa 93*
3. Gıda maddeleri ile temas edecek tüm parçaları ilk kullanımdan önce temizleyin.  
→ *"Cihazı temizleme ve bakımını yapma", Sayfa 97*
4. Temizlenen ve kurutulan parçaları kullanmak üzere hazır bulundurun.

---

## 7 Temel Kullanım

### 7.1 Kablo uzunluğu

Elektrik kablosunu ihtiyacınız olan uzunluğa getirin.

#### Kablo uzunluğunun kablo sarıcı ile ayarlanması

1. Elektrik kablosunu ihtiyaç duyduğunuz uzunluğa gelinceye kadar dışarı doğru çekin ve yavaşça bırakın.
2. Kablo uzunluğunu kısaltmak için,
  - kablodan tutarak çekin,
  - kablonun sarılmasını bekleyin,
  - kabloyu yeniden dışarı doğru çekin.

**Not:** Kabloyu elinizle içeri itmeyin. Kablo sıkışacak olursa, kabloyu tamamen dışarı çekip açın ve sonra tekrar sarılmasını sağlayın.



## 7.2 Döner kolu hareket ettirme

1. Kilit açma tuşuna basın ve yerine oturuncaya kadar döner kolu kaldırın.  
→ Şek. 6
- ✓ Döner kol 2 konumunda sabitlenmiş.
2. Kilit açma tuşuna basın ve döner kolu dikey pozisyonda yerine oturana dek aşağıya doğru hareket ettirin.  
→ Şek. 7
- ✓ Döner kol 3 konumunda sabitlenmiş.

## 7.3 Kabin yerleştirilmesi

1. Kapı ana cihaza yerleştirin.  
→ Şek. 8  
Ana cihazdaki girintilere dikkat edin.
2. Kap yerine oturuncaya kadar saat dönüş yönünün tersine doğru çevirin.  
→ Şek. 9

## 7.4 Kabin çıkartılması

- ▶ Kabı saat dönüş yönüne doğru çevirin ve çıkartın.  
→ Şek. 10

## 7.5 Aletin yerleştirilmesi

1. İhtiyaç duyduğunuz aleti seçin.  
→ "Aletlere genel bakış", Sayfa 90
2. Aleti, yerine oturuncaya kadar ana tahrik içine bastırın.  
→ Şek. 11

3. Yoğurma kancasını yerleştirmek için:
  - Koruyucu kapağı takılı olan yoğurma kancasını ana tahrikin içine takın.
  - Yoğurma kancası tamamen yerine oturuncaya kadar koruyucu kapağı çevirin.  
→ Şek. 12
 Koruyucu kapak [a], ana tahriki tümüyle kaplamalıdır.

## 7.6 Aletin çıkartılması

- ▶ Aleti tahrikten tümüyle dışarı çekin.  
→ Şek. 13

## 7.7 Kap kapağının yerleştirilmesi

### Gereklilikler

- İstenen alet takıldı.
  - Kap yerleştirildi.
  - Döner kol kapalı.
1. Kilit açma tuşuna basın, döner kolu hafifçe kaldırın ve sabit tutun.  
→ Şek. 14
  2. Kapağı önden hafifçe kaldırın, tümüyle kabin üzerine doğru itin ve yerleştirin.  
→ Şek. 15  
Dolum kanalı öne doğru bakmalıdır.
  3. Döner kolu yerine oturuncaya kadar aşağı doğru bastırın.  
→ Şek. 16

## 7.8 Kap kapağının çıkartılması













1. Kilit açma tuşuna basın, döner kolu hafifçe kaldırın ve sabit tutun.
2. Kapağı önden hafifçe kaldırın ve öne doğru dışarı çekin.
3. Döner kolu yerine oturuncaya kadar yukarı doğru bastırın.

## 7.9 İşleme

Bu bölümde yiyeceklerin işlenmesine ilişkin temel bilgiler sunulmaktadır.

### Önerilen hız değerleri

En iyi sonuçları alabilmek için önerilen hız değerlerini dikkate alın.

Alet veya aksesuar	Kademe
	1-7
	1-5
	1-3
	1
	3-5
	3-7
	3-7
	7
	5-7
	3-7
	M
	M
	5-7

## Malzemelerin aletler ile işlenmesi



### UYARI

#### Yaralanma tehlikesi!

Döner tahrikler, aletler veya aksesuar parçaları yaralanmalara neden olabilir.

- ▶ Ellerinizi, saçlarınızı, kıyafetlerinizi ve diğer kişisel eşyalarınızı döner parçalardan uzak tutun.
- ▶ Aletleri ve aksesuarları sadece tahrik duruyorken ve cihaz çıkartılmış durumdayken takın ve çıkartın.
- ▶ Alet değişiminden veya temizlikten önce cihazı kapatıp şebekeden ayırın.
- ▶ Aletleri sadece kap yerleştirilmiş, tıpa takılmış ve tahrik koruyucu kapak kapatılmış durumdayken kullanın.
- ▶ İşleme sırasında döner kolu kesinlikle açmayın.

### Gereklilikler

- Kap yerleştirildi.
  - Gerekli alet yerleştirildi.
1. Malzemeleri kaba doldurun.
  2. Kilit açma tuşuna basın ve döner kolu yerine oturuncaya kadar aşağı doğru bastırın.
  3. Kap kapağını takın.  
→ "Kap kapağının yerleştirilmesi", Sayfa 93
  4. Elektrik fişini takın.
  5. Döner şalteri istediğiniz hız ayarına getirin.  
→ Şek. 17
  6. İsteddiğiniz sonuca ulaşana kadar malzemeler üzerinde çalışın.
  7. Döner şalteri O/off konumuna getirin.  
→ Şek. 18  
Cihazın durmasını bekleyin.
  8. Elektrik fişini çekiniz.

## İpuçları

- İşleme sırasında hızı ne zaman isterseniz değiştirebilir veya işlemeyi durdurabilirsiniz.
- Artıkların kuruyarak yapışmasını engellemek için tüm parçaları kullandıktan hemen sonra temizleyin.

## Malzeme ilave edilmesi

1. İşleme devam ederken malzemeleri kapaktaki dolum ağzından doldurun.  
→ Şek. 19
2. Büyük miktarlarda malzeme ilave etmek için döner şalteri O/off konumuna getirin.  
Cihazın durmasını bekleyin.
3. Kap kapağını çıkartın.  
→ "Kap kapağının çıkartılması", Sayfa 93
4. Malzemeleri kaba doldurun.
5. Kap kapağını takın.  
→ "Kap kapağının yerleştirilmesi", Sayfa 93
6. İstedığınız sonuca ulaşana kadar malzemeler üzerinde çalışın.

## Moment devresinin kullanılması

1. Döner şalteri M konumuna getirin ve sabitleyin.  
→ Şek. 20
- ✓ Malzemeler en yüksek hızda işlenir.
2. Döner şalteri serbest bırakın.  
→ Şek. 21
- ✓ Döner şalter O/off konumuna geçer.
- ✓ İşleme durdurulur ve tahrikler park pozisyonuna geçer.

## İpucu

Moment devresi özellikle aşağıdaki aksesuarlarda kullanım için uygundur:

- Cam mikser üst parçası
- Multi ufalayıcı seti

- Multi mikser üst parçası

## 7.10 Tahrik sistemi koruyucu kapağı

Aksesuarı tahrik 2 veya 3 üzerinde kullanmak için koruma kapağını kaldırın.

### Tahrik koruma kapağının çıkartılması

1. Tahrikin 2 koruma kapağını işaretten ≡ aşağıya bastırın ve çıkartın.  
→ Şek. 22
2. Tahrik 3 için koruma kapağını yukarıya doğru çekip çıkartın.  
→ Şek. 23

### Tahrik koruma kapağının yerleştirilmesi

1. Tahrik 2 için koruma kapağını işaret ≡ arkaya gelecek şekilde hizalayın, yerleştirin ve sıkıca bastırın.  
→ Şek. 24
2. Tahrik 3 için koruma kapağını yerleştirin ve sıkıca bastırın.  
→ Şek. 25  
▲ ve ▲ işaretleri aynı hizada olmalıdır.

**Not:** Kullanılmayan tahrikleri her zaman koruma kapaklarıyla kapatın.

## 8 Tartı

Cihazınız bir tartı ile donatılmıştır. Malzemeleri tek tek tartabilirsiniz. Ana cihazın ayaklarında 4 ağırlık sensörü mevcuttur. Aşağıdaki faktörler ölçüm sonuçlarının hatalı olmasına neden olabilir:

- Ayaklar çalışma yüzeyi üzerinde doğru şekilde durmuyor.

## tr Tartı

- Çalışma yüzeyinde titreşimler mevcut
- Ana cihazın altında cisimler var
- Malzeme miktarları 5 g veya 0,01 lb altında
- Ana cihaz kayıyor
- Ana cihaza temas var
- Ana cihaz üzerinde cisimler var

### 8.1 Tartının gösterge değerleri

Tartıyı kullanırken aşağıdaki değerleri dikkate alın.

#### Gram cinsinden gösterge birimi

Gösterge aralığı	-990 g ile 5000 g arası
Gösterge adımları	5 g

#### Libre cinsinden gösterge birimi



Gösterge aralığı	-2,20 lb ile 11,00 lb arası
Gösterge adımları	0,01 lb

**İpucu:** Tartının gösterge birimlerini ne zaman isterseniz değiştirebilirsiniz.  
→ "*Tartının gösterge birimlerini değiştirme*", Sayfa 96

### 8.2 Malzemelerin tartılması

#### Gereklilikler

- Kap yerleştirilmiş veya bir aksesuar takılmış durumda.
  - Döner şalter O/off konumunda duruyor.
1.  tuşuna basın ve cihaza artık dokunmayın.
    - ✓ Tartı kendini kalibre eder.
    - ✓ Ekranda "- - -" gösterilir.
  2. Kalibrasyonun bitmesini bekleyin.
    - ✓ Ekranda "0 g" veya "0.00 lb" gösterilir.



3. İsteddiğiniz malzemeyi ilave edin.
  - ✓ Ekranda ağırlık gösterilir.
4. Diğer malzemeleri tartmak için aşağıdaki seçeneklerden birini kullanın:
  - Diğer malzemeleri doldurun ve toplam ağırlığı okuyun.
  -  üzerine basın ve ekranda "0 g" veya "0.00 lb" görüntülenmesini bekleyin.
5. Tartıyı kapatmak için  üzerine basın veya işlemeyi başlatın.

**İpucu:** Tartıyı aksesuarla birlikte de kullanın. Malzemeleri örneğin mikser üst parçasına veya buzmatığı doldururken doğrudan tartın.

**Not:** Tartı, yaklaşık 3 dakika süreyle hiçbir işlem yapılmazsa otomatik olarak kapanır.

### 8.3 Tartının gösterge birimlerini değiştirme

#### Gereklilikler

- Döner şalter O/off konumunda duruyor.
  - Tartı açık durumda.
1.  ve  üzerine basınız ve basılı tutunuz.  
Tartının gösterge birimi değişir.

Sembol	Birim
g	Gram olarak gösterge
lb	Pound olarak gösterge

2. Tuşların her ikisini de bırakınız.
  - ✓ Tartı kalibre olur ve değiştirilen ayar ile yeniden başlar.
  - ✓ Ayar, belleğe kaydedilmiştir.

## 9 Zamanlayıcı

Şimdiye kadar olan işleme süresini okuyabilir veya sıfırlayabilirsiniz.

### 9.1 Zamanlayıcının gösterge değerleri

Zamanlayıcıyı kullanırken aşağıdaki değerleri dikkate alın.

Gösterge aralığı	59 dakika ve 59 saniye olana dek 0 saniye
Gösterge adımları	1 saniye

### 9.2 İşleme süresinin okunması ve sıfırlanması

1. Döner şalteri istediğiniz hız ayarına getirin.
- ✓ Ekranda işleme süresi görüntülenir.
2. Göstergiyi "00:00" ayarına sıfırlamak için  üzerine basın.

#### Notlar

- İşlemeye 30 saniyeden kısa süre ara vererseniz, en son gösterilen değerler kayıtlı kalır ve işleme tekrar başlatıldığında kaldığı yerden devam eder.
- İşlemeye 30 saniyeden uzun süre ara vererseniz, cihaz tartıyı devreye sokar ve kalibre olur.

## 10 Cihazı temizleme ve bakımını yapma

Cihazınızın uzun süre işler durumda kalmasını sağlamak için, itinayla temizliğini ve bakımını yapınız.

## 10.1 Temizlik malzemeleri

Cihazınız için hangi temizleme maddelerinin uygun olduğu konusunda bilgi alın.

### DİKKAT!

Uygun olmayan temizlik malzemelerinin kullanılması veya temizliğin yanlış yapılması sonucunda cihaz hasar görebilir.

- ▶ Alkol veya ispirto içeren temizleme maddeleri kullanmayınız.
- ▶ Keskin, sivri uçlu veya metalik cisimler kullanmayınız.
- ▶ Aşındırıcı nitelikte bez veya temizleme maddeleri kullanılmamalıdır.
- ▶ Kumanda alanını ve ekranı sadece nemli bir mikrofiber bezle temizleyin.

## 10.2 Temizliğe genel bakış

Burada cihazı ve parçaları en iyi şekilde nasıl temizleyebileceğinize dair bir genel bakış bulabilirsiniz.

→ Şek. 26

**İpucu:** Plastik parçalarda, örneğin havuç işleme sonucu renk değişimleri olabilir. Renk değişimlerini yumuşak bir bez ve birkaç damla yemeklik yağ ile temizleyin.

## 11 Özel aksesuar

Aksesuarları müşteri hizmetlerinden, bayilerden veya internette temin edebilirsiniz. Cihazınızla mükemmel bir uyum içinde çalışacak şekilde tasarlandıklarından mutlaka orijinal aksesuarları kullanın.

Aksesuar cihaza özeldir. Satın alırken her zaman cihazınızın tam adını (E-Nr.) belirtin. → Sayfa 103

Cihazınız için mevcut olan aksesuarları kataloğumuzdan ve internet mağazamızdan inceleyebilir veya müşteri hizmetlerine sorabilirsiniz.  
www.bosch-home.com

## 12 Kullanım örnekleri

Tablodaki bilgileri ve değerleri dikkate alın.

→ Şek. 27

### 12.1 Örnek tarif

Burada cihazınız için özel olarak geliştirilmiş olan bir örnek tarif bulabilirsiniz.

Tarif	Malzemeler	İşleme
Ağır meyveli kek	<ul style="list-style-type: none"><li>■ 3 yumurta</li><li>■ 135 g Şeker</li><li>■ 135 g margarin</li><li>■ 255 g un</li><li>■ 10 g kabartma tozu</li><li>■ 150 g kuşüzümü</li><li>■ 150 g karışık kurutulmuş meyveler</li></ul> <p><b>Not:</b> Bir seferde maksimum 2 katı kadar miktarı işleyin.</p>	<ul style="list-style-type: none"><li>■ Çırpma telini takın.</li><li>■ Kurutulmuş meyveler hariç tüm malzemeleri doldurun.</li><li>■ 30 Saniye kadar 1 kademede işleyin.</li><li>■ Ardından 3-5 Dakika 5 kademesinde işleyin.</li><li>■ Ayarı 2 kademesine getirin.</li><li>■ 30-60 Saniye içerisinde kurutulmuş meyveleri ilave edin.</li></ul>

## 13 Arızaları giderme

Cihazınızdaki küçük arızaları kendiniz giderebilirsiniz. Müşteri hizmetlerine başvurmadan önce arıza gidermeye ilişkin verilen bilgilerden yararlanınız. Bu sayede gereksiz masrafı önlemiş olursunuz.



### UYARI

#### Elektrik çarpması tehlikesi!

Usulüne uygun olmayan onarımlar tehlikelidir.

- ▶ Sadece bunun eğitimini almış uzman personel cihazda onarımlar yapabilir.
- ▶ Cihazın onarımı sırasında sadece orijinal yedek parçalar kullanılmalıdır.
- ▶ Bu cihazın elektrik kablosu zarar görmüşse tehlikenin önlenmesi için, üretici, müşteri hizmetleri veya benzer kalifikasyona sahip bir kişi tarafından değiştirilmelidir.

Hata	Nedeni ve sorun giderme
Cihaz çalışmıyor.	<p>Şebeke bağlantı kablosunun elektrik fişi takılı değil.</p> <ul style="list-style-type: none"> <li>▶ Cihazı elektrik şebekesine bağlayınız.</li> </ul> <p>Sigorta kutusundaki sigorta atmış.</p> <ul style="list-style-type: none"> <li>▶ Sigorta kutusundaki ilgili sigortayı kontrol ediniz.</li> </ul> <p>Elektrik beslemesi kesildi.</p> <ul style="list-style-type: none"> <li>▶ Oda aydınlatmasının veya odadaki diğer cihazların çalışıp çalışmadığını kontrol ediniz.</li> </ul>
Cihaz işlemeyi başlatmıyor.	<p>Döner şalter yanlış ayarlanmış.</p> <ul style="list-style-type: none"> <li>▶ İşleme öncesinde döner şalteri O/off konumuna getirin.</li> </ul>
Cihaz işlemeyi başlatmıyor veya işleme sırasında kapanıyor.	<p>İşleme miktarı çok yüksek veya işleme süresi çok uzun.</p> <ul style="list-style-type: none"> <li>▶ Döner şalteri O/off konumuna getirin.</li> <li>▶ Malzeme miktarını azaltın.</li> <li>▶ Cihazı oda sıcaklığında soğumaya bırakın.</li> </ul> <p>Cihaz ve aksesuar bloke olmuş.</p> <ul style="list-style-type: none"> <li>▶ Döner şalteri O/off konumuna getirin.</li> <li>▶ Blokajı kaldırın.</li> </ul>
Malzemelerin doldurulmasına rağmen tartıda ağırlık değişikliği gösterilmiyor.	<p>Malzeme miktarı, tartı ölçüm aralığının altında kalıyor.</p> <ul style="list-style-type: none"> <li>▶ Tartının doğru değerleri gösterebilmesi için en az 5 g veya 0,01 lb doldurun.</li> </ul>

Hata	Nedeni ve sorun giderme
Alet, kapta sıkıştığından döner kol açılmıyor veya kapanmıyor.	Bir güvenlik sistemi işlemeyi durdurduktan sonra veya elektrik beslemesi kesildikten sonra tahrik park pozisyonunda değil. 1. Döner şalteri O/off konumuna getirin. 2. Cihazın durmasına neden olan sebebi ortadan kaldırın. → "Emniyet sistemleri", Sayfa 92 3. Döner kol açıksa, aleti çıkartın ve döner kolu kapatın. 4. Döner şalteri kısa süreliğine 1 konumuna ve ardından tekrar O/off konumuna ayarlayın. ✓ Tahrik, park pozisyonuna ulaşılan kadar kısa bir süre çalışmaya devam eder.
Ekranında "5000 g" veya "11.00 lb" yanıp sönüyor.	Tartının gösterge değerleri aşıldı. ▶ Tartının gösterge değerlerini dikkate alın. → "Tartının gösterge değerleri", Sayfa 96
Ekranında "-990 g" veya "-2.20 lb" yanıp sönüyor.	Tartının gösterge değerlerinin altında kalındı. ▶ Tartının gösterge değerlerini dikkate alın. → "Tartının gösterge değerleri", Sayfa 96
Ekranında "59:59 m:s" yanıp sönüyor.	Zamanlayıcının gösterge aralığı aşıldı. ▶ Yiyecekleri 59 dakikadan ve 59 saniyeden uzun süre işlemeyin veya bu süre içerisinde işleme süresini sıfırlayın. → "İşleme süresinin okunması ve sıfırlanması", Sayfa 97
Ekranında "ERROR" gösteriliyor	Tartı çok güçlü titreşimlere maruz kalıyor. ▶ Cihazı, titreşimlere maruz kalan tezgahlar üzerinde kullanmayın, örneğin altında bulaşık makinesi çalışan tezgahlar. <hr/> Zemin düz değil. 1. Cihazı dengeli, düz ve temiz bir çalışma alanı üzerine yerleştirin. 2. 4 ayağın da çalışma alanına temas ettiğini kontrol edin. <hr/> Ayaklar kirli. ▶ Ayakları nemli bir bezle silin. <hr/> Tartı yeniden başlatılmalıdır. 1. Tartıyı yeniden başlatmak için: –  üzerine basın. – 30-60 saniye bekleyin.



---

<b>Hata</b>	<b>Nedeni ve sorun giderme</b>
Ekranda "ERROR" gösteriliyor	<ul style="list-style-type: none"><li>– Yeniden  üzerine basın ve kalibrasyonun sona ermesini bekleyin.</li></ul> <p><b>2</b> Hata hala görüntüleniyorsa, cihazı bir süreliğine şebekeden ayırın ve ardından tekrar tartıyı çalıştırmayı deneyin.</p> <p><b>Not:</b> Müşteri hizmetlerine başvurmadan önce arıza giderme adımlarını birkaç kere uygulayın.</p>

---

## 14 Atığa verme

Burada eski cihazların doğru bir şekilde atığa verilmesi konusunda bilgi verilmektedir.

### 14.1 Eski cihazları atığa verme

Çevreye duyarlı bir imha işlemiyle çok değerli ham maddeler yeniden kullanılmak üzere değerlendirilebilir.

1. Elektrik kablosunun elektrik fişini çekin.
2. Elektrik kablosunu kesip ayırın.
3. Cihazı çevreye zarar vermeyecek şekilde imha ediniz.

Güncel imha yol ve yöntemleri hakkında bilgi edinmek için lütfen yetkili satıcınıza veya bağlı olduğunuz belediyeye ya da şehir idaresine başvurunuz.



Bu ürün T.C. Çevre ve Şehircilik Bakanlığı tarafından yayımlanan "Atık Elektrikli ve Elektronik Eşyaların Kontrolü Yönetmeliği"nde belirtilen zararlı ve yasaklı maddeleri içermez.

AEEE yönetmeliğine uygundur.

Bu ürün, geri dönüşümlü ve tekrar kullanılabilir nitelikteki yüksek kaliteli parça ve malzemelerden üretilmiştir. Bu nedenle, ürünü, hizmet ömrünün sonunda evsel veya diğer atıklarla birlikte atmayın. Elektrikli ve elektronik cihazların geri dönüşümü için bir toplama noktasına

götürün. Bu toplama noktalarını bölgenizdeki yerel yönetime sorun. Kullanılmış ürünleri geri kazanıma vererek çevrenin ve doğal kaynakların korunmasına yardımcı olun. Ürünü atmadan önce çocukların güvenliği için elektrik fişini kesin ve kilit mekanizmasını kırarak çalışmaz duruma getirin.

## 15 Müşteri hizmetleri

Sorularınız, cihazda kendinizin gideremediği bir arıza veya cihazda onarım yapma gereği varsa müşteri hizmetlerimize başvurun.

İlgili Eko Tasarım Yönetmeliği uyarınca fonksiyon ile ilgili orijinal yedek parçaları, cihazınız Avrupa Ekonomik Bölgesi'nde piyasaya çıkarıldıktan sonra en az 7 yıl süresince müşteri hizmetlerimizden temin edebilirsiniz.

**Not:** Müşteri hizmetlerinin kullanımı üretici garantisi koşulları kapsamında ücretsizdir.

Ülkenizde geçerli olan garanti süresi ve garanti koşulları ile ilgili ayrıntılı bilgileri müşteri hizmetlerimizden, yetkili satıcınızdan veya Web sitemizden alabilirsiniz.

Müşteri hizmetlerine başvurduğunuzda cihazınızın ürün numarasını (E-Nr.) ve imalat numarasını (FD) hazır bulundurunuz. İthalatçı Firma: BSH Ev Aletleri ve Sanayi Ticaret A.Ş.

Fatih Sultan Mehmet Mah. Balkan Cad. No:51

Ümraniye-İstanbul-Türkiye  
Tel : 0216 528 90 00 Fax : 0216  
528 99 99

Üretici Firma : Robert Bosch

Hausgeräte GmbH

Carl-Wery Straße 34

81739 München, Germany

www.bosch-home.com

Müşteri hizmetlerinin irtibat bilgileri,

kılavuzun sonundaki müşteri

hizmetleri dizinde veya web  
sitemizde yer almaktadır.

Tüm yetkili servis istasyonlarının

iletişim bilgilerine aşağıdaki web  
sitemizden ulaşabilirsiniz.

<https://www.bosch-yetkiliservisi.com/>  
Ayrıca yetkili servis istasyonlarına ait  
bilgiler, ilgili bakanlık tarafından  
oluşturulan [www.servis.gov.tr](http://www.servis.gov.tr) adresli  
web sitesinde yer almaktadır.

## 15.1 Ürün numarası (E-Nr.) ve imalat numarası (FD)

Ürün numarasını (E-Nr.) ve imalat  
numarasını (FD) cihazın tip etiketinde  
bulabilirsiniz.

Cihaz bilgilerini ve müşteri  
hizmetlerinin telefon numarasını  
hızlıca bulabilmeniz için bilgileri not  
etmenizi öneririz.

## 15.2 Garanti koşulları

Cihazınız için aşağıdaki koşullara göre garanti hakkınız vardır.

Bu cihaz için, yurt dışındaki  
temsilciliklerimizin vermiş olduğu  
garanti şartları geçerlidir. Bu hususta  
daha detaylı bilgi almak için, cihazı  
satın aldığınız satıcıya baş vurunuz.  
Garanti süresi içerisinde bu

garantiden yararlanabilmek için,  
cihazı satın aldığınızı gösteren fi şi  
veya faturayı göstermeniz şarttır.  
Makinenizi daha verimli  
kullanabilmeniz için:

- Bu cihazlar ev tipi kullanıma uygundur, endüstriyel (sanayi tipi) kullanıma uygun değildir.
- Cihazı sadece tip levhasındaki bilgilere uygun bir şekilde elektrik prizine bağlayıp çalıştırınız.
- Cihazınızı kullanmayacaksanız, düğmesinden kapatıp kaldırınız.



**Bosch Çağrı  
Merkezi**

**444 6 333**  
7/24 hizmetinizde



**BOSCH**

(Sabit telefonlardan veya cep telefonlarından alan kodu çevirmeden)

Sabit telefonlardan yapılan aramalarda kullanmakta olduğunuz tarifeye göre ücretler, cep telefonu ile yapılan aramalarda ise kayıtlı olduğunuz GSM operatörünün tarifesi üzerinden ücretlendirme yapılmaktadır.

## Yazılı başvurular için adresimiz

BSH Ev Aletleri Sanayi ve Ticaret A.Ş.

Fatih Sultan Mehmet Mah. Balkan Cad. No: 51 Ümraniye 34771 - İstanbul

**Bosch'u tercih ettiğiniz için teşekkür eder, ürününüzü iyi günlerde kullanmanızı dileriz.**



### KÜÇÜK EV ALETLERİ GARANTİ BELGESİ

- Cihazınız; kullanma kılavuzunda gösterildiği şekilde kullanılması ve yetkili kıldığımız teknik servis elemanları dışındaki şahıslar tarafından bakım, onarım veya başka bir nedenle ruhsale edilmemiş olması şartıyla bütün parçaları dahil olmak üzere tamamen malzeme, işçilik ve üretim hatalarına karşı **2 (İKİ) YIL SÜRE İLE GARANTİ EDİLMİŞTİR.**
- Bu garanti belgesinde yer alan şartlar; Türkiye'de satılan ürünler için geçerlidir.
- Anzaların giderilmesi konusunda uygulanacak teknik yöntemlerin tespiti ile değiştirilecek parçaların saptanması tamamen firmamıza aittir.
- Malin tesliminden sonraki yüklenme, boşaltma ve sevkiyat anında meydana gelecek arızalar garanti kapsamı dışındadır.
- Kullanma hatalarından meydana gelen hasar, arıza ve bilgilendirme hizmetleri garanti kapsamı dışındadır.
- Voltaaj düşüklüğü veya fazlalığı, hatalı elektrik tesisatı, ürün etiketinde yazılı voltaajdan farklı voltaajda kullanma nedenlerinden meydana gelen hasar ve arızalar garanti kapsamı dışındadır.
- Doğal afetler (Deprem -Sel baskını v.b.) yangın ve yıldırım düşmesinden meydana gelecek arızalar ve hasarlar garanti kapsamı dışındadır.
- Belge üzerine tahrifat yapıldığı, cihazın üzerindeki orijinal seri numarası kaldırıldığı veya tahrifat yapıldığı takdirde garanti geçersizdir.

#### GARANTİ ŞARTLARI

- Garanti süresi, malin teslim tarihinden itibaren başlar ve 2 yıldır.
- Malin bütün parçaları dahil olmak üzere tamamı garantisizdir.
- Malin ayıplı olduğunun anlaşılması durumunda tüketici, 6502 sayılı Tüketicinin Korunması Hakkında Kanununun 11 inci maddesinde yer alan;
  - Sözleşmeden önce,
  - Satış bedelinden indirim isteme,
  - Ücretsiz onarımını isteme,
  - Satılan ayıpsız bir misli ile değiştirilmesini isteme,
 haklarından birini kullanabilir.
- Tüketicinin bu haklarından ücretsiz onarım hakkını seçmiş durumda satıcı; işçilik masrafı, değiştirilen parça bedeli ya da başka herhangi bir ad altında hiçbir ücret talep etmeksizin malin onarımını yapmak veya yaptırmakla yükümlüdür. Tüketicisi ücretsiz onarım hakkını üretici veya ithalatacya karşı da kullanabilir. Satıcı, üretici ve ithalatacı tüketiciyi bu hakkını kullanmasından müteselsilen sorumludur.
- Tüketicinin, ücretsiz onarım hakkını kullanması halinde malin;
  - Garanti süresi içinde tekrar arızalanması,
  - Tamir için gereken azami sürenin aşılması,
  - Tamirinin mümkün olmadığı, yetkili servis istasyonu, satıcı, üretici veya ithalatacı tarafından raporla belirlenmesi durumlarında;
 tüketici malin bedel iadesini, ayıp oranında bedel indirimini veya imkanı varsa malin ayıpsız misli ile değiştirilmesini satıcıdan talep edilir. Satıcı, tüketicinin talebini reddedemez. Bu talebin yerine getirilmemesi durumunda satıcı, üretici ve ithalatacı müteselsilen sorumludur.
- Malin tamir süresi 20 iş gününü geçemez. Bu süre, garanti süresi içerisinde mala ilişkin arızanın Yetkili Servis İstasyonuna veya satıcıya bildirim tarihi, garanti süresi dışında ise malin Yetkili Servis İstasyonuna teslim tarihinden itibaren başlar. Malin arızası malin teslim tarihinden itibaren 10 iş günü içerisinde giderilememesi halinde, üretici veya ithalatacı; malin tamiri tamamlanıncaya kadar benzer özelliklere sahip başka bir malin tüketiciyi kullanmasına tahsis etmek zorundadır. Malin garanti süresi içerisinde arızalanması durumunda, tamirde geçen süre garanti süresine eklenir.
- Malin kullanma kılavuzunda yer alan hususlara aykırı kullanılmasından kaynaklanan arızalar garanti kapsamı dışındadır.
- Tüketici, garantiden doğan haklarının kullanılmasına ile ilgili olarak çıkabilecek uyuşmazlıklarda yerleşim yerinin bulunduğu veya tüketici işleminin yapıldığı yerdeki Tüketici Hakem Heyetine veya Tüketici Mahkemesine başvurabilir.
- Satıcı tarafından bu Garanti Belgesinin verilmemesi durumunda, tüketici Gümrük ve Ticaret Bakanlığı, Tüketicinin Korunması ve Piyasa Gözetimi Genel Müdürlüğüne başvurabilir.

Bu ürün Bosch için BSH Ev Aletleri San. ve Tic. A.Ş. tarafından imal/ithal edilmektedir.

#### BSH EV ALETLERİ SAN. VE TİC. A.Ş.

Fatih Sultan Mehmet Mah. Balkan Cad. No: 51 Ümraniye 34771 - İstanbul  
Tel.: (0216) 528 90 00 Faks: (0216) 528 91 88

Marka	Ürün İsmi
Bosch	Kahve Makinası
Bosch	Dilim Kesici
Bosch	EkmeK Kızartma Mak.
Bosch	Su Isıtıcı (Kettle)
Bosch	Mikser
Bosch	Mutfak Robotu
Bosch	Kahve Değirmeni
Bosch	Tost Makinası
Bosch	Kıyma Makinası
Bosch	Saç Kurutma Mak.
Bosch	Baskül
Bosch	Şarjlı El Süpürgesi
Bosch	Utü
Bosch	Blender
Bosch	Saç Şekillendirme cihazı
Bosch	Meyva Sıkacağı
Bosch	Meyva ve Sebze Sıkacağı
Bosch	Masaj Aletleri

**Değerli Müşterimiz**

Bosch Çağrı Merkezi 444 6 333 no.lu telefon numarası ile, 7 gün 24 saat hizmet vermektedir. Doğrudan bu numarayı çevirerek satış öncesi ve satış sonrası hizmetlerimizden faydalanabilirsiniz.

Bosch Çağrı Merkezimize ayrıca [www.bosch-home.com/tr](http://www.bosch-home.com/tr) adresindeki Müşteri Hizmetleri bölümünde bulunan Müşteri Hizmetleri Formunu doldurarak ya da 0216 528 91 88 no.lu telefona faks çekerek de ulaşabilirsiniz.

Yetkili Servis listemize aşağıda yazılı internet adreslerinden veya çağrı merkezi numaramızdan ulaşabilirsiniz.

[www.bosch-home.com/tr](http://www.bosch-home.com/tr)

[www.bosch-yetkiliservisi.com](http://www.bosch-yetkiliservisi.com)

**Aşağıda yer alan konularda yardımcı olmanızı rica ederiz.**

1. Cihazınızı kullanma kılavuzunda belirtilen hususlara göre kullanmaya özen gösteriniz.
2. Ürününüzle ilgili hizmet talebiniz olduğunda yukarıda yazılı telefonlardan Çağrı Merkezimizi arayınız.
3. Hizmet için gelen teknisyene "BOSCH YETKİLİ SERVİS" kimlik kartını sorunuz. Bu kimlik kartı, 18 yaşından küçük elemanlara verilmemektedir.
4. Yetkili servisimiz, cihazınızda yapılan herhangi bir işlemden sonra size servis fişini düzenleyip vermek zorundadır. Bu servis fişini mutlaka isteyiniz ve kesinlikle saklayınız.

**DİKKAT**

Garanti süresinin anlaşmazlık durumunda fatura tarihi esas alınacağından bu belge ile birlikte faturanın veya okunaklı fotokopisinin saklanması gereklidir.

**ÜRETİCİ VEYA İTHALATÇI FİRMANIN SATICI FİRMANIN**

Ünvanı : **BSH Ev Aletleri Sanayi ve Ticaret A.Ş.** Ünvanı : .....

Adresi : **FSM Mh. Balkan Cd. No.51,** Adresi : .....

**Ümraniye 34771 İstanbul** Telefonu : .....

Telefonu : **0216 528 90 00 Pbx** Faks : .....

Faks : **0216 528 91 88** E-posta : .....

E-posta : **boschcagrimerkezi@bshg.com** Fatura Tarih ve sayısı : .....

Yetkilinin imzası :  Teslim Tarihi ve yeri : .....

Yetkilinin imzası : .....

Firmanın Kaşesi:

**BSH Ev Aletleri Sanayi ve Ticaret A.Ş.**

Firmanın Kaşesi : .....

**MALIN**

Cinsi : **KÜÇÜK EV ALETLERİ** .....

Markası : **BOSCH** .....

Modeli : .....

Garanti Süresi : **2 YIL** .....

Azami tamir süresi : **20 İŞ GÜNÜ** .....

Bandrol ve Seri No. : .....

**Więcej informacji na ten temat można znaleźć w cyfrowym podręczniku użytkownika.**



## Spis treści

<b>1 Bezpieczeństwo .....</b>	<b>108</b>	<b>7 Podstawowy sposób obsługi ..</b>	<b>119</b>
1.1 Wskazówki ogólne .....	108	7.1 Długość kabla .....	119
1.2 Użytkowanie zgodne z prze- znaczeniem.....	108	7.2 Przemieszczanie ramienia urządzenia .....	119
1.3 Ograniczenie grupy użytkow- ników .....	109	7.3 Zakładanie miski .....	119
1.4 Zasady bezpieczeństwa .....	109	7.4 Wyjmowanie miski.....	119
<b>2 Zapobieganie szkodom mate- rialnym .....</b>	<b>113</b>	7.5 Zakładanie narzędzi .....	119
<b>3 Ochrona środowiska i oszczędność.....</b>	<b>113</b>	7.6 Wyjmowanie narzędzi.....	120
3.1 Usuwanie opakowania .....	113	7.7 Zakładanie pokrywy miski.....	120
<b>4 Rozpakowanie i sprawdzenie ..</b>	<b>113</b>	7.8 Zdejmowanie pokrywy miski ..	120
4.1 Rozpakowywanie urządzenia i jego części .....	113	7.9 Przetwarzanie artykułów .....	120
4.2 Zakres dostawy .....	113	7.10 Pokrywa osłaniająca napęd .	122
4.3 Ustawianie urządzenia.....	114	<b>8 Waga .....</b>	<b>122</b>
<b>5 Poznawanie urządzenia .....</b>	<b>114</b>	8.1 Wskazania wagi.....	122
5.1 Urządzenie.....	114	8.2 Ważenie składników.....	122
5.2 Przełącznik obrotowy .....	114	8.3 Zmiana jednostek wskazań wagi .....	123
5.3 Pierścień świetlny .....	115	<b>9 Timer .....</b>	<b>123</b>
5.4 Panel obsługi.....	115	9.1 Wskazania timera .....	123
5.5 Przyciski funkcyjne .....	115	9.2 Odczytywanie i zerowanie czasu przetwarzania .....	123
5.6 Wyświetlacz .....	115	<b>10 Czyszczenie i pielęgnacja.....</b>	<b>124</b>
5.7 Ramię urządzenia.....	115	10.1 Środki czyszczące.....	124
5.8 Napędy .....	116	10.2 Przegląd procesu czyszcze- nia.....	124
5.9 Narzędzia.....	116	<b>11 Akcesoria specjalne.....</b>	<b>124</b>
5.10 Symbole.....	118	<b>12 Przykłady zastosowania .....</b>	<b>124</b>
5.11 Pozycja postojowa.....	118	12.1 Przykładowy przepis.....	124
5.12 Systemy zabezpieczające ....	118	<b>13 Usuwanie usterek.....</b>	<b>126</b>
<b>6 Przed pierwszym użyciem .....</b>	<b>118</b>	<b>14 Utylizacja .....</b>	<b>129</b>
6.1 Przygotowywanie urządzenia .	119	14.1 Utylizacja zużytego urzą- dzenia .....	129

<b>15 Serwis .....</b>	<b>129</b>
15.1 Numer produktu (E-Nr) i numer fabryczny (FD).....	130
15.2 Warunki gwarancji.....	130



## 1 Bezpieczeństwo

Przestrzegać poniższych wskazówek bezpieczeństwa.

### 1.1 Wskazówki ogólne

- Należy dokładnie przeczytać niniejszą instrukcję.
- Przy korzystaniu z dostarczonych z urządzeniem albo opcjonalnych akcesoriów należy się stosować do dodatkowych instrukcji.
- Instrukcję należy zachować i starannie przechowywać jako źródło informacji, a także z myślą o innych użytkownikach.
- Jeżeli w trakcie transportu urządzenie zostało uszkodzone, nie wolno go podłączać.

### 1.2 Użytkowanie zgodne z przeznaczeniem

Urządzenia należy używać wyłącznie:

- z oryginalnymi częściami i akcesoriami.
- do dodatkowych zastosowań opisanych w instrukcjach obsługi dostarczonych albo opcjonalnych akcesoriów.
- do mieszania, zagniatania i ubijania artykułów spożywczych.
- ciągle je nadzorując.
- w prywatnym gospodarstwie domowym i zamkniętych otoczeniach domowych w temperaturze pokojowej.
- do przetwarzania ilości typowych dla gospodarstw domowych w typowym dla gospodarstw domowych czasie.
- do wysokości 2000 metrów nad poziomem morza.

Urządzenie należy odłączać od źródła zasilania prądem, gdy:

- nie używać urządzenia.
- nie jest nadzorowane.
- jest składane.
- jest rozkładane.
- jest czyszczone.
- użytkownik zbliża się do obracających się części.
- użytkownik wymienia narzędzia.
- użytkownik napotkał błąd.



### 1.3 Ograniczenie grupy użytkowników

Osobom o zredukowanych zdolnościach fizycznych, sensorycznych i umysłowych lub nieposiadającym odpowiedniego doświadczenia i/lub wiedzy wolno używać urządzenia tylko pod warunkiem, że znajdują się pod opieką innych osób lub zostały poinstruowane w zakresie bezpiecznej obsługi urządzenia i rozumieją zagrożenia z niej wynikające.

Dzieciom nie wolno bawić się urządzeniem.

Dzieciom nie wolno wykonywać żadnych przewidzianych dla użytkownika czynności z zakresu czyszczenia i konserwacji urządzenia.

Tego urządzenia nie wolno obsługiwać dzieciom. Dzieciom należy uniemożliwić dostęp do urządzenia i jego przewodu zasilającego.

### 1.4 Zasady bezpieczeństwa

Przestrzegać zasad bezpieczeństwa.

#### **⚠ OSTRZEŻENIE – Ryzyko porażenia prądem!**

Uszkodzone urządzenie lub uszkodzony przewód przyłączeniowy stanowią zagrożenie.

- ▶ Nigdy nie włączać uszkodzonego urządzenia.
- ▶ Nigdy nie używać urządzenia, jeżeli jego powierzchnia jest pęknięta lub złamana.
- ▶ Nigdy nie ciągnąć za przewód przyłączeniowy, aby odłączyć urządzenie od sieci. Zawsze ciągnąć za wtyczkę przewodu przyłączeniowego.
- ▶ W przypadku uszkodzenia urządzenia lub przewodu przyłączeniowego należy natychmiast wyciągnąć wtyczkę przewodu przyłączeniowego lub wyłączyć bezpiecznik w skrzynce bezpiecznikowej.
- ▶ Wezwać serwis. → *Strona 129*

Nieprawidłowo wykonane instalacje stanowią poważne zagrożenie.

- ▶ Urządzenie należy podłączyć i użytkować zgodnie z informacjami podanymi na tabliczce znamionowej.

Nieprawidłowo przeprowadzane naprawy stanowią poważne zagrożenie.

- ▶ Naprawy urządzenia mogą być wykonywane wyłącznie przez wykwalifikowany personel.
- ▶ Do naprawy urządzenia należy używać wyłącznie oryginalnych części zamiennych.
- ▶ W przypadku uszkodzenia przewodu sieciowego tego urządzenia należy zlecić jego wymianę wymienioną przez producenta, jego serwis lub przez odpowiednio wykwalifikowaną osobę, co jest koniecznym warunkiem wykluczenia zagrożeń.

Wnikająca wilgoć może prowadzić do porażenia prądem.

- ▶ Nigdy nie zanurzać urządzenia lub przewodu sieciowego w wodzie ani nie umieszczać ich w zmywarce do naczyń.
- ▶ Używać urządzenia wyłącznie w zamkniętych pomieszczeniach.
- ▶ Nigdy nie narażać urządzenia na działanie wysokiej temperatury i wilgoci.
- ▶ Nie używać do czyszczenia urządzenia myjek parowych ani ciśnieniowych.

Uszkodzona izolacja lub uszkodzony przewód sieciowy stanowią poważne zagrożenie.

- ▶ Nigdy nie dopuszczać do kontaktu przewodu przyłączeniowego z gorącymi częściami urządzenia lub źródłami ciepła.
- ▶ Nigdy nie dopuszczać do kontaktu przewodu przyłączeniowego z przedmiotami zakończonymi ostrym czubkiem i ostrymi krawędziami.
- ▶ Nigdy nie załamywać, nie zgniatać ani nie modyfikować przewodu przyłączeniowego.

### **⚠ OSTRZEŻENIE – Ryzyko pożaru!**

Silne rozgrzanie może spowodować zapalenie się urządzenia i innych elementów.

- ▶ Nigdy nie ustawiać urządzenia na gorących powierzchniach ani w ich pobliżu.

**⚠ OSTRZEŻENIE – Ryzyko odniesienia obrażeń!**

Obracające się napędy, narzędzia lub części przystawki mogą powodować zranienia.

- ▶ Nie zbliżać do obracających się części rąk, włosów, części odzieży oraz innych utensyliów.
- ▶ Zakładać i zdejmować narzędzia oraz przystawki tylko przy nieruchomym napędzie i wtyczce urządzenia odłączonej od sieci elektrycznej.
- ▶ Przed zmianą narzędzi lub rozpoczęciem czyszczenia należy wyłączyć urządzenie i odłączyć je od sieci elektrycznej.
- ▶ Narzędzia użytkować tylko z założoną miską, pokrywą oraz założonymi osłonami napędu.
- ▶ Podczas mieszania nigdy nie otwierać ramienia mieszającego. Używanie urządzenia z uszkodzonymi częściami może spowodować zranienie.
- ▶ Części posiadające pęknięcia lub inne uszkodzenia albo niepoprawnie zamocowane muszą zostać wymienione na oryginalne części zamienne.

**⚠ OSTRZEŻENIE – Ryzyko zmiżdżenia!**

Może inaczej dojść do przycięcia palców lub rąk.

- ▶ Przy opuszczaniu ramienia nie wkładać palców do miski.

**⚠ OSTRZEŻENIE – Ryzyko uduszenia się!**

Dzieci mogą sobie naciągnąć materiały opakowania na głowę lub zawinąć się w nie i udusić się.

- ▶ Materiały z opakowania należy trzymać poza zasięgiem dzieci.
- ▶ Nie pozwalać dzieciom na zabawę opakowaniem, a szczególnie folią.

Dzieci mogą połknąć drobne części lub zadławić się nimi, co może doprowadzić do uduszenia.

- ▶ Drobne części należy trzymać poza zasięgiem dzieci.
- ▶ Nie należy pozwalać dzieciom na zabawę drobnymi częściami.

**⚠ OSTRZEŻENIE – Ryzyko uszkodzenia na zdrowiu!**

Zanieczyszczenia na powierzchniach urządzenia mogą zagrażać zdrowiu.

- ▶ Należy przestrzegać wskazówek dotyczących czyszczenia.
- ▶ Powierzchnie mające kontakt z żywnością należy czyścić przed każdym użyciem.

## 2 Zapobieganie szkodom materialnym

### UWAGA!

Niezgodne z przeznaczeniem użytkowanie produktu może spowodować szkody materialne.

- ▶ Nigdy nie używać różnych napełnień jednocześnie.
- ▶ Nie włączać urządzenia na czas dłuższy, niż jest to konieczne.
- ▶ Nigdy nie włączać pustego urządzenia.
- ▶ Nigdy nie używać oryginalnych części i przystawek przeznaczonych dla innych urządzeń.
- ▶ Nie przekraczać maksymalnych ilości artykułów.
- ▶ Nie przechowywać w misce żadnych przedmiotów.

W trakcie pracy urządzenia z tylnej kratki wylotowej uchodzi ciepłe powietrze. Blokada wylotu powietrza może doprowadzić do przegrzania urządzenia.

- ▶ Ustawić urządzenie z zachowaniem dostatecznej odległości od ściany i wrażliwych powierzchni i urządzeń.

Wstrząsy mogą ujemnie wpływać na sposób działania urządzenia.

- ▶ Nie ustawiać urządzenia na ruchomych ani wibrujących powierzchniach.

## 3 Ochrona środowiska i oszczędność

### 3.1 Usuwanie opakowania

Materiały opakowaniowe są przyjazne dla środowiska i nadają się do recyklingu.

- ▶ Poszczególne elementy utylizować zgodnie z rodzajem materiału.

## 4 Rozpakowanie i sprawdzenie

Tutaj podane są informacje o tym, co musisz wziąć pod uwagę podczas rozpakowywania.

### 4.1 Rozpakowywanie urządzenia i jego części

1. Wyjąć urządzenie z opakowania.
2. Wyjąć z opakowania i przygotować wszystkie pozostałe części i dodatkowe dokumenty.
3. Usunąć materiał opakowaniowy.
4. Usunąć naklejki i folie.

### 4.2 Zakres dostawy

Po rozpakowaniu należy sprawdzić wszystkie części pod kątem ewentualnych uszkodzeń podczas transportu.

**Uwaga:** W zależności od wyposażenia urządzenie jest dostarczane z dodatkowymi akcesoriami. Zakres dostawy dodatkowych przystawek jest opisany w instrukcjach obsługi przystawek.

→ Rys. 1

<b>A</b>	Korpus urządzenia z miską do mieszania
<b>B</b>	Pokrywa ze zintegrowanym otworem do napełniania
<b>C</b>	Profesjonalna elastyczna końcówka do mieszania Profi Flexi
<b>D</b>	Profesjonalna końcówka do ubijania
<b>E</b>	Hak do zagniatania

**F** Torba do przechowywania

**G** Dodatkowe dokumenty

### 4.3 Ustawianie urządzenia

#### OSTRZEŻENIE

##### Ryzyko pożaru!

Silne rozgrzanie może spowodować zapalenie się urządzenia i innych elementów.

- ▶ Nigdy nie ustawiać urządzenia na gorących powierzchniach ani w ich pobliżu.

#### UWAGA!

W trakcie pracy urządzenia z tylnej kratki wylotowej uchodzi ciepłe powietrze. Blokada wylotu powietrza może doprowadzić do przegrzania urządzenia.

- ▶ Ustawić urządzenie z zachowaniem dostatecznej odległości od ściany i wrażliwych powierzchni i urządzeń.

Wstrząsy mogą ujemnie wpływać na sposób działania urządzenia.

- ▶ Nie ustawiać urządzenia na ruchomych ani wibrujących powierzchniach.

1. Postawić urządzenie na stabilnej, poziomej, czystej i równej powierzchni.
2. Wyciągnąć kabel sieciowy na żądaną długość.  
→ "Długość kabla", Strona 119  
Nie podłączać wtyczki do gniazda sieciowego.

## 5 Poznawanie urządzenia

### 5.1 Urządzenie

W tym miejscu można znaleźć przegląd części urządzenia.

→ Rys. 2

1	Miska do mieszania ze stali nierdzewnej
2	Panel obsługi
3	Pokrywa ze zintegrowanym otworem do napełniania
4	Przycisk zwalniający blokadę ramienia urządzenia
5	Ramię urządzenia
6	Przełącznik obrotowy
7	Pierścień świetlny
8	Ośłona napędu 2
9	Napęd 2
10	Ośłona napędu 3
11	Napęd 3
12	Kratka wylotowa
13	Napęd główny
14	Schówek dla kabla

### 5.2 Przełącznik obrotowy

Przełącznik obrotowy służy do włączania i wyłączania urządzenia i wybierania prędkości.

Symbol	Funkcja
O/off	Przerwać przetwarzanie.
1	Mieszanie składników przy niskiej prędkości obrotowej.

Symbol	Funkcja
7	Mieszanie skladnikow przy najwyzszej prędkosci obrotowej.
M	Krotkie mieszanie skladnikow przy najwyzszej prędkosci obrotowej. → "Uzywanie funkcji impulsowej", Strona 121

### 5.3 Pierścien swietlly

Podswietlany pierścien przelacznika obrotowego informuje o stanie urzadzienia.

Wskazanie	Stan
Podswietlany pierścien swieci, trwa praca.	Urządzenie dziala prawidlowo.
Podswietlany pierścien nie swieci, nie mozna rozpoczac pracy.	<ul style="list-style-type: none"> <li>▪ Urządzenie nie jest zasilane pradem elektrycznym.</li> <li>▪ Wystapila usterka urzadzienia.</li> </ul>
Podswietlany pierścien swieci i ale nie mozna rozpoczac lub kontynuowac pracy.	<ul style="list-style-type: none"> <li>▪ Aktywny jest jeden z systemow bezpieczenstwa.</li> <li>▪ Wystapila usterka urzadzienia.</li> </ul>

**Wskazowka:** Dalsze informacje mozna znalezc tutaj:

→ "Systemy zabezpieczajace",

Strona 118

→ "Usuwanie usterek", Strona 126

### 5.4 Panel obslugi

W tym miejscu znajduje sie przeglad panelu obslugi.



→ Rys. 3

1	Przycisk resetujacy
---	---------------------

2	Przycisk wagi
3	Wyswietlacz
4	Symbol cięzaru w funtach
5	Symbol cięzaru w gramach
6	Symbol czasu w minutach i sekundach

### 5.5 Przyciski funkcyjne

Przyciski funkcyjne sluzą do wybierania funkcji dodatkowych i dokonywania ustawien. Aby wybrac opcje, nalezy dotykac odpowiednich symboli palcem.

Symbol	Funkcja
	Wyłączyc i ponowne włączyc wage.
	<ul style="list-style-type: none"> <li>▪ Zerowanie wagi.</li> <li>▪ Zerowanie timera.</li> </ul>

**Uwaga:** Przyciski nalezy obslugiwac palcami bez rękawiczek kuchennych. Przyciskow nie mozna obslugiwac przy uzyciu przedmiotow, np. chochli.

### 5.6 Wyswietlacz

Wyswietlacz pokazuje wartosci oraz komunikaty o stanie urzadzienia.

**Uwaga:** Wyswietlacz wyłącza sie automatycznie, jezeli urzadzienie nie jest przez okreslony czas obslugiwane. Aby ponownie uaktywnic wyswietlacz, nalezy nacisnac przycisk lub rozpoczac przetwarzanie artykulow.

### 5.7 Ramię urzadzienia

Ramię urzadzienia mozna przemieszczac i unieruchamiac w roznych pozycjach.



Po naciśnięciu przycisku odblokowującego ramię można przemieszczać w żądane pozycje.

→ "Przemieszczanie ramienia urządzenia", Strona 119

**Uwaga:** Ramię urządzenia jest wyposażone w funkcję EasyArm Lift. Funkcja ta ułatwia przemieszczanie ramienia do góry.

## Pozycje ramienia

W tym miejscu znajduje się przegląd możliwych pozycji ramienia.

Pozycja	Zastosowanie
 <p>Pozycja 1</p>	<p>Ramię jest zamknięte.</p> <ul style="list-style-type: none"> <li>Przetwarzanie składników przy użyciu narzędzi.</li> <li>Używanie przystawek na napędzie głównym, np. Maszynka do lodów.</li> <li>Używanie przystawek na napędzie 2, np. Rozdrabniacz</li> </ul>
 <p>Pozycja 2</p>	<p>Ramię jest otwarte.</p> <ul style="list-style-type: none"> <li>Wkładanie lub wyjmowanie miski.</li> <li>Wkładanie lub wyjmowanie narzędzi.</li> <li>Umieścić składniki w misce.</li> </ul>
 <p>Pozycja 3</p>	<ul style="list-style-type: none"> <li>Używanie przystawek na napędzie głównym, np. Przystawka do mielenia mięsa.</li> <li>Używanie przystawek na napędzie 3, np. Mikser.</li> </ul>

## 5.8 Napędy

Urządzenie jest wyposażone w różne napędy, specjalnie przystosowane do różnych narzędzi i przystawek.

**Uwaga:** Napędy 2 i 3 są przykryte pokrywami ochronnymi.

→ "Pokrywa osłaniająca napęd", Strona 122

## Przegląd napędów

W tym miejscu znajduje się przegląd napędów i ich zastosowań.

Napęd	Stosowanie
 <p>Napęd główny</p>	<p>Dla narzędzi i przystawek, np.</p> <ul style="list-style-type: none"> <li>Przystawka do mielenia mięsa</li> <li>Przystawka do makaronu</li> <li>Maszynka do lodów</li> </ul>
 <p>Napęd 2</p>	<p>Dla przystawek, np.</p> <ul style="list-style-type: none"> <li>Rozdrabniacz</li> <li>Wyciskarka do owoców cytrusowych</li> </ul>
 <p>Napęd 3</p>	<p>Dla przystawek, np.</p> <ul style="list-style-type: none"> <li>Mikser szklany</li> <li>Mikser plastikowy</li> <li>Rozdrabniacz uniwersalny</li> </ul>

## 5.9 Narzędzia



W tym miejscu można znaleźć najważniejsze informacje na temat różnych narzędzi.

Hak do zagniatania posiada zdejmowaną osłonę chroniącą napęd przed zanieczyszczeniami.

## Przegląd narzędzi

Należy używać tylko narzędzi przeznaczonych do odpowiedniego zastosowania.



Narzędzie	Stosowanie
	<p>Hak do zagniatania</p> <ul style="list-style-type: none"> <li>■ Ugniatanie ciasta, np. drożdżowego, chlebowego, na pizzę, na makarony, na wypeki.</li> <li>■ Łączenie z ciastem składników, np. nasion.</li> </ul>
	<p>Profesjonalna elastyczna końcówka do mieszania Profi Flexi</p> <ul style="list-style-type: none"> <li>■ Mieszanie ciasta, np. na placki, placek owocowy.</li> <li>■ Łączenie z ciastem różnych składników, np. rodzynek czy kawałeczków czekolady.</li> </ul>
	<p>Profesjonalna końcówka do ubijania</p> <ul style="list-style-type: none"> <li>■ Ubijanie piany z białek lub śmietany (o zawartości co najmniej 30% tłuszczu).</li> <li>■ Mieszanie lekkich ciast, np. biszkoptowych.</li> </ul>

### Dokładna regulacja profesjonalnej końcówki do ubijania

Przy użyciu precyzyjnego regulatora skorygować odległość pomiędzy miską i profesjonalną końcówką do ubijania.

**Uwaga:** Profesjonalna końcówka do ubijania jest ustawione fabrycznie w sposób zapewniający optymalne mieszanie składników.

### Korygowanie ustawienia narzędzia

#### UWAGA!

Nieprawidłowe ustawienia narzędzia może spowodować uszkodzenie urządzenia i narzędzi.

- ▶ Nigdy nie używać narzędzia, które styka się z miską.

### Wymagania



- Wtyczka sieciowa nie jest podłączona do gniazda sieciowego.
  - Ramię jest otwarte.
  - Jest założona profesjonalna końcówka do ubijania.
  - Jest włożona miska.
1. Przytrzymując końcówkę do ubijania jedną ręką za dolną część, obracać nakrętkę zabezpieczającą kluczem płaskim w kierunku ruchu wskazówek zegara.  
→ Rys. 4
  2. Obracać narzędzie, aby zmienić odległość.  
→ Rys. 6
- Zastosować się do wartości podanych w tabeli:

Ustawienie	Odległość
Optymalne ustawienie	3 mm
Jeden obrót w kierunku ruchu wskazówek zegara	1 mm więcej
Jeden obrót w przeciwnym do kierunku ruchu wskazówek zegara	1 mm mniej

3. Nacisnąć przycisk odblokowujący i nacisnąć ramię obrotowe do dołu tak, by samoczynnie się zablokowało.
4. Sprawdzić ustawienia.
5. Nacisnąć przycisk odblokowujący i podnieść ramię obrotowe tak, by samoczynnie się zablokowało.
6. Przytrzymując końcówkę do ubijania jedną ręką za dolną część, obracać nakrętkę zabezpieczającą kluczem płaskim w kierunku przeciwnym do kierunku ruchu wskazówek zegara.

## 5.10 Symbole

W tym miejscu można znaleźć przegląd symboli znajdujących się na urządzeniu.

Symbol	Opis
	Znacznik na ostionie napędu 2.
	Znacznik na ostionie napędu 3.
	Znacznik pozycyjny na napędzie 3.

## 5.11 Pozycja postojowa

Urządzenie jest wyposażone w automatyczną pozycję postojową. Po wyłączeniu napędy pracują przez kilka sekund, aby osiągnąć prawidłową pozycję postojową.

**Uwaga:** Przy założonym narzędziu ramię urządzenia można otworzyć lub zamknąć tylko pod warunkiem, że napęd znajduje się w prawidłowej pozycji postojowej.

Nieprawidłowa pozycja postojowa może być spowodowana następującymi przyczynami:

- Przerwa w zasilaniu prądem podczas pracy.
- Układ bezpieczeństwa zakończył pracę urządzenia.
- W czasie pracy nastąpiło odłączenie ramienia lub naciśnięcie przycisku odblokowującego ramię.

**Wskazówka:** Nieprawidłową pozycję postojową można łatwo skorygować. → *"Usuwanie usterek", Strona 126*

## 5.12 Systemy zabezpieczające

W tym miejscu można znaleźć przegląd systemów bezpieczeństwa urządzenia.

## Blokada włączenia

Blokada włączenia uniemożliwia przypadkowe włączenie urządzenia. Urządzenie można włączyć i obsługiwać tylko, jeżeli

- ramię jest zablokowane w pozycji 1 i jest założona miska lub przystawka, np. Maszynka do lodów.
- ramię jest zablokowane w pozycji 3 i na napęd 3 jest założona pokrywa ochronna lub przystawka.

## Zabezpieczenie przed ponownym włączeniem

Zabezpieczenie przed ponownym włączeniem uniemożliwia samoczynne rozpoczęcie pracy przez urządzenie po przerwie w zasilaniu prądem. Po przerwie w zasilaniu prądem urządzenie jest ponownie włączone. Pracę można jednak ponownie rozpocząć dopiero po ustawieniu przełącznika obrotowego w położeniu O/off.

## Zabezpieczenie przed przeciążeniem

Zabezpieczenie przed przeciążeniem zapobiega uszkodzeniu silnika i innych części przez nadmierne obciążenie.

- Silnik zostaje wyłączony, jeżeli
- przetwarzana jest za duża ilość artykułów.
  - narzędzie lub przystawka są zablokowane.

## 6 Przed pierwszym użyciem

Przygotować urządzenie do użycia.

## 6.1 Przygotowywanie urządzenia

1. Nacisnąć przycisk odblokowujący i podnieść ramię obrotowe tak, by samoczynnie się zablokowało.  
→ *"Przemieszczanie ramienia urządzenia", Strona 119*
2. Obrócić miskę w kierunku ruchu wskazówek zegara i wyjąć.  
→ *"Wyjmowanie miski", Strona 119*
3. Wszystkie części, które stykają się z artykułami spożywczymi, należy przed użyciem dokładnie umyć.  
→ *"Czyszczenie i pielęgnacja", Strona 124*
4. Przygotować wyczyszczone i wysuszone części do użycia.

---

## 7 Podstawowy sposób obsługi

### 7.1 Długość kabla

Długość kabla należy dostosować do własnych potrzeb.

#### Ustawianie długości kabla za pośrednictwem nawijacza kabla

1. Wyciągnąć przewód sieciowy na potrzebną długość i powoli puścić.
2. Aby skrócić kabel,
  - należy pociągnąć za kabel,
  - pozwolić kablowi nawinąć się na nawijacz,
  - ponownie wyciągnąć kabel.

**Uwaga:** Nie wsuwać kabla ręką. Jeżeli kabel się zablokuje, należy go całkowicie wysunąć i puścić, aby został ponownie nawinięty.

## 7.2 Przemieszczanie ramienia urządzenia

1. Nacisnąć przycisk zwalniający blokadę i podnieść ramię obrotowe tak, by samoczynnie się zablokowało.  
→ Rys. 6
- ✓ Ramię jest zablokowane w pozycji 2.
2. Nacisnąć przycisk odblokowujący i przemieszczać ramię do dołu, aż zostanie zablokowane w jednej z pionowych pozycji.  
→ Rys. 7
- ✓ Ramię jest zablokowane w pozycji 3.

## 7.3 Zakładanie miski

1. Wstawić miskę do korpusu urządzenia.  
→ Rys. 8  
Zwrócić przy tym uwagę na wycięcia w korpusie urządzenia.
2. Obracać miskę w kierunku przeciwnym do kierunku ruchu wskazówek zegara, aż samoczynnie się zablokuje.  
→ Rys. 9

## 7.4 Wyjmowanie miski

- ▶ Obrócić miskę w kierunku ruchu wskazówek zegara i wyjąć.  
→ Rys. 10

## 7.5 Zakładanie narzędzi

1. Wybrać potrzebne narzędzie.  
→ *"Przegląd narzędzi", Strona 116*
2. Wcisnąć narzędzie w napęd główny tak, by samoczynnie się zablokowało.  
→ Rys. 11

3. Aby włożyć hak do zagniatania:
  - Nasunąć hak do zagniatania z założoną osłoną w napęd główny.
  - Obrócić osłonę tak, by hak dał się całkowicie zablokować.
 → Rys. 12  
 Osłona [a] musi całkowicie przykryć napęd główny.

## 7.6 Wyjmowanie narzędzi

- ▶ Wyciągnąć narzędzie do końca z napędu.
- Rys. 13

## 7.7 Zakładanie pokrywy miski

### Wymagania

- Jest założone żądane narzędzie.
  - Jest włożona miska.
  - Ramię jest zamknięte.
1. Nacisnąć przycisk odblokowujący, lekko podnieść ramię obrotowe i przytrzymać.
- Rys. 14
2. Lekko podnieść pokrywę z przodu, nasunąć całkowicie na miskę i opuścić.
- Rys. 15  
 Otwór wyspowy musi być skierowany do przodu.
3. Nacisnąć ramię do dołu tak, by samoczynnie się zablokowało.
- Rys. 16

## 7.8 Zdejmowanie pokrywy miski















1. Nacisnąć przycisk odblokowujący, lekko podnieść ramię obrotowe i przytrzymać.
2. Lekko podnieść pokrywę z przodu i wyciągnąć do przodu.
3. Nacisnąć ramię do góry tak, by samoczynnie się zablokowało.

## 7.9 Przetwarzanie artykułów

W tym miejscu można znaleźć najważniejsze informacje na temat przetwarzania artykułów spożywczych.

### Zalecane prędkości

W celu uzyskania optymalnych rezultatów należy przestrzegać zalecanych prędkości.

Narzędzia i akcesoria	Stopień
	1-7
	1-5
	1-3
	1
	3-5
	3-7
	3-7
	3-5
	7
	5-7
	3-7
	M
	M
	5-7

## Przetwarzanie składników przy użyciu narzędzi

### OSTRZEŻENIE

#### Ryzyko odniesienia obrażeń!

Obracające się napędy, narzędzia lub części przystawki mogą powodować zranienia.

- ▶ Nie zbliżać do obracających się części rąk, włosów, części odzieży oraz innych utensyliów.
- ▶ Zakładać i zdejmować narzędzia oraz przystawki tylko przy nieruchomym napędzie i wtyczce urządzenia odłączonej od sieci elektrycznej.
- ▶ Przed zmianą narzędzi lub rozpoczęciem czyszczenia należy wyłączyć urządzenie i odłączyć je od sieci elektrycznej.
- ▶ Narzędzia użytkownika tylko z założoną miską, pokrywą oraz założonymi osłonami napędu.
- ▶ Podczas mieszania nigdy nie otwierać ramienia mieszającego.

#### Wymagania

- Jest włożona miska.
  - Jest założone potrzebne narzędzie.
1. Umieścić składniki w misce.
  2. Nacisnąć przycisk zwalniający blokadę i nacisnąć ramię obrotowe w dół tak, by samoczynnie się zablokowało.
  3. Założyć pokrywę miski.  
→ "Zakładanie pokrywy miski",  
Strona 120
  4. Podłączyć wtyczkę do gniazda sieciowego.
  5. Ustawić przełącznik obrotowy na żądaną prędkość.  
→ Rys. 17
  6. Przetwarzać składniki do uzyskania żądanego rezultatu.

7. Ustawić przełącznik obrotowy na O/off.  
→ Rys. 18  
Zaczekać na zatrzymanie się urządzenia.
8. Wyciągnąć wtyczkę.

#### Wskazówki

- W czasie przetwarzania można w każdej chwili zmieniać prędkość lub zatrzymać przetwarzanie.
- Po użyciu od razu czyścić wszystkie części, aby nie dopuścić do zasychnięcia pozostałości składników.

#### Dodawanie składników

1. Podczas przetwarzania ostrożnie dodawać dalsze składniki przez otwór wysypowy w pokrywie.  
→ Rys. 19
2. W celu dodania większej ilości składników ustawić przełącznik obrotowy na O/off.  
Zaczekać na zatrzymanie się urządzenia.
3. Zdjąć pokrywę miski.  
→ "Zdejmowanie pokrywy miski",  
Strona 120
4. Umieścić składniki w misce.
5. Założyć pokrywę miski.  
→ "Zakładanie pokrywy miski",  
Strona 120
6. Przetwarzać składniki do uzyskania żądanego rezultatu.

#### Używanie funkcji impulsowej

1. Ustawić przełącznik obrotowy w położeniu M i przytrzymać.  
→ Rys. 20
- ✓ Składniki są mieszane przy najwyższej prędkości obrotowej.

- Zwolnić przełącznik obrotowy.  
→ Rys. 21
- ✓ Przełącznik przeskakuje w położenie O/off.
- ✓ Przetwarzanie zostaje zatrzymane, napędy przechodzą w pozycję stojącą.

### Wskazówka

Funkcja impulsowa nadaje się szczególnie dobrze do stosowania z następującymi przystawkami:

- Mikser szklany
- Rozdrabniacz uniwersalny
- Mikser wielofunkcyjny

## 7.10 Pokrywa osłaniająca napęd

Zdjąć pokrywę, aby używać przystawek na napędzie 2 albo 3.

### Zdejmowanie osłony napędu

- Nacisnąć pokrywę ochronną napędu 2 przy znaczniku  $\equiv$  do dołu i zdjąć.  
→ Rys. 22
- Pociągnąć osłonę napędu 3 do góry i zdjąć.  
→ Rys. 23

### Zakładanie osłony napędu

- Ustawić osłonę napędu 2 z oznaczeniem  $\equiv$  z tyłu, założyć i dociśnąć.  
→ Rys. 24
- Założyć osłonę napędu 3 i dociśnąć.  
→ Rys. 25  
Oznaczenia ▲ oraz ▲ muszą znaleźć się naprzeciw siebie.

**Uwaga:** Nieużywane napędy należy zawsze zamykać osłonami.

## 8 Waga

Urządzenie jest wyposażone w wagę. Umożliwia ona ważenie pojedynczych składników.

Korpus urządzenia ma w nóżkach 4 czujniki wagowe.

Wynik pomiaru mogą zafałszowywać następujące czynniki:

- Nóżki nie opierają się prawidłowo na powierzchni roboczej.
- Wibracje powierzchni roboczej
- Przedmioty pod korpusem urządzenia
- Ilość składników poniżej 5 g albo 0,01 lb
- Przesuwanie korpusu urządzenia
- Dotykание korpusu urządzenia
- Przedmioty na korpusie urządzenia

### 8.1 Wskazania wagi

Przy korzystaniu z wagi należy przestrzegać podanych niżej wartości.

#### Jednostka wskazania w gramach

Obszar wskaźników	-990 g do 5000 g
Etapy wskazań	5 g

#### Jednostka wskazania w funtach



Obszar wskaźników	-2,20 lb do 11,00 lb
Etapy wskazań	0,01 lb

**Wskazówka:** Jednostki wskazań wagi można w każdej chwili zmienić.  
→ "Zmiana jednostek wskazań wagi", Strona 123

### 8.2 Ważenie składników

#### Wymagania

- Jest założona miska lub przystawka.
- Przełącznik obrotowy znajduje się w położeniu O/off.

1. Nacisnąć  i nie dotykać więcej urządzenia.
  - ✓ Waga przeprowadza kalibrację.
  - ✓ Wyświetlacz pokazuje "- - - -".
2. Zaczekać na zakończenie kalibracji.
  - ✓ Wyświetlacz pokazuje "0 g" lub "0.00 lb".
3. Włożyć żądany składnik.
  - ✓ Wyświetlacz pokazuje wagę.
4. W celu zważenia dalszych składników wybrać jedną z następujących opcji:
  - Włożyć dalsze składniki i odczytać całkowitą wagę.
  - Nacisnąć  i zaczekać, aż wyświetlacz wskaże "0 g" albo "0.00 lb".
5. W celu wyłączenia wagi nacisnąć  albo zacząć pracę.

**Wskazówka:** Z wagi można też korzystać w połączeniu z przystawkami. Składniki można ważyć przy napełnianiu, np. miksera lub maszynki do lodów.

**Uwaga:** Waga wyłącza się automatycznie po ok. 3 minut nieaktywności.

### 8.3 Zmiana jednostek wskazań wagi

#### Wymagania

- Przełącznik obrotowy znajduje się w położeniu /off.
- Waga jest włączona.

1. Nacisnąć i przytrzymać  i .

Jednostka wskazań wagi zostaje zmieniona.

Symbol	Jednostka
g	Wskazanie w gramach
lb	Wskazanie w funtach

2. Zwolnić obydwie przyciski.
  - ✓ Waga przeprowadza kalibrację i uruchamia się ponownie ze zmienionym ustawieniem.
  - ✓ Ustawienie jest zapisane w pamięci.

## 9 Timer

Urządzenie umożliwia odczytywanie i zerowanie dotychczasowego czasu przetwarzania.

### 9.1 Wskazania timera

Przy korzystaniu z timera należy przestrzegać podanych niżej wartości.

Zakres wskazań	0 sekund do 59 minut i 59 sekund
Kroki wskazań	1 sekunda

### 9.2 Odczytywanie i zerowanie czasu przetwarzania

1. Ustawić przełącznik obrotowy na żadaną prędkość.
  - ✓ Wyświetlacz pokazuje czas przetwarzania.
2. Aby zresetować wskazanie do "00:00", nacisnąć .

#### Uwagi

- Jeżeli przetwarzanie zostanie przerwane na mniej niż 30 sekund, ostatnio pokazane wartości pozostaną zapisane i będą dalej obowiązywać po ponownym rozpoczęciu przetwarzania.
- Jeżeli przetwarzanie zostanie przerwane na ponad 30 sekund, urządzenie włączy wagę i przeprowadzi kalibrację.

## 10 Czyszczenie i pielęgnacja

Aby urządzenie długo zachowało sprawność, należy je starannie czyścić i pielęgnować.

### 10.1 Środki czyszczące

W tym miejscu są podane środki czyszczące nadające się do czyszczenia urządzenia.

#### UWAGA!

Niewłaściwe środki czyszczące lub nieprawidłowe czyszczenie mogą spowodować uszkodzenie urządzenia.

- ▶ Nie używać środków czyszczących zawierających alkohol lub spirytus.
- ▶ Nie używać ostrych, spiczastych czy metalowych przedmiotów.
- ▶ Nie stosować szorstkich ściereczek ani środków do szorowania.
- ▶ Panel obsługi i wyświetlacz czyścić tylko zwilżoną ściereczką z mikro-fazy.

### 10.2 Przegląd procesu czyszczenia

W tym miejscu pokazany jest przegląd optymalnego sposobu czyszczenia urządzenia i jego dalszych części.  
→ Rys. 26

### 12.1 Przykładowy przepis

W tym miejscu został podany przykładowy przepis przystosowany specjalnie do posiadanego urządzenia.

Przepis	Składniki	Przetwarzanie artykułów
Ciężkie ciasto owocowe	<ul style="list-style-type: none"> <li>▪ 3 jaj/a</li> <li>▪ 135 g cukru</li> <li>▪ 135 g margaryny</li> <li>▪ 255 g mąki</li> </ul>	<ul style="list-style-type: none"> <li>▪ Włożyć końcówkę do mieszania.</li> <li>▪ Włożyć wszystkie składniki z wyjątkiem suszonych owoców.</li> </ul>

**Wskazówka:** Na elementach plastikowych mogą powstawać przebarwienia, np. przy przetwarzaniu marchewek. Przebarwienia usuwać miękką ściereczką z kilkoma kroplami oleju spożywczego.

## 11 Akcesoria specjalne

Akcesoria można nabyć w serwisie, w sklepie specjalistycznym lub w Internecie. Używać tylko oryginalnych akcesoriów, są one dokładnie dostosowane do urządzenia.

Akcesoria są przeznaczone dla konkretnych urządzeń. Przy zakupie należy zawsze podawać dokładne oznaczenie (E-Nr.) urządzenia.

→ Strona 130

Informacje na temat akcesoriów dostępnych dla urządzenia można uzyskać w sklepie internetowym lub w serwisie.

[www.bosch-home.com](http://www.bosch-home.com)

## 12 Przykłady zastosowania

Zastosować się do informacji i wartości podanych w tabeli.

→ Rys. 27



Przepis	Składniki	Przetwarzanie artyku- łów
	<ul style="list-style-type: none"><li>■ 10 g proszku do pieczenia</li><li>■ 150 g rodzynek korynckich</li><li>■ 150 g mieszanych owoców suszonych</li></ul> <p><b>Uwaga:</b> Przetwarzać maksymalnie 2-krotną ilość jednocześnie.</p>	<ul style="list-style-type: none"><li>■ Mieszać 30 sekundy/sekund na poziomie 1.</li><li>■ Następnie mieszać 3-5 minuty/minut na poziomie 5.</li><li>■ Ustawić na poziom 2.</li><li>■ W ciągu 30-60 sekundy/sekund dodać suszone owoce.</li></ul>

## 13 Usuwanie usterek

Mniejsze usterek urządzenia można usuwać samodzielnie. Przed skontaktowaniem się z serwisem należy się zapoznać z informacjami na temat samodzielnego usuwania usterek. Pozwoli to uniknąć niepotrzebnych kosztów.



### OSTRZEŻENIE

#### Ryzyko porażenia prądem!

Nieprawidłowo przeprowadzane naprawy stanowią poważne zagrożenie.

- ▶ Naprawy urządzenia mogą być wykonywane wyłącznie przez wykwalifikowany personel.
- ▶ Do naprawy urządzenia należy używać wyłącznie oryginalnych części zamiennych.
- ▶ W przypadku uszkodzenia przewodu sieciowego tego urządzenia należy zlecić jego wymianę wymienioną przez producenta, jego serwis lub przez odpowiednio wykwalifikowaną osobę, co jest koniecznym warunkiem wykluczenia zagrożeń.

Usterka	Przyczyna i rozwiązywanie problemów
Urządzenie nie działa.	<p>Wtyczka przewodu przyłączeniowego nie jest włożona.</p> <ul style="list-style-type: none"> <li>▶ Podłączyć urządzenie do sieci elektrycznej.</li> </ul> <hr/> <p>Wyłączył się bezpiecznik w skrzynce bezpiecznikowej.</p> <ul style="list-style-type: none"> <li>▶ Sprawdzić bezpiecznik w skrzynce bezpiecznikowej.</li> </ul> <hr/> <p>Przerwa w dostawie prądu.</p> <ul style="list-style-type: none"> <li>▶ Sprawdzić, czy działają inne urządzenia i oświetlenie pomieszczenia.</li> </ul>
Urządzenie nie zaczyna pracować.	<p>Nieprawidłowo ustawiony przełącznik obrotowy.</p> <ul style="list-style-type: none"> <li>▶ Przed rozpoczęciem przetwarzania ustawić przełącznik obrotowy na O/off.</li> </ul>
Urządzenie nie zaczyna pracować i wyłącza się podczas pracy.	<p>Za duża ilość składników lub za długi czas przetwarzania.</p> <ul style="list-style-type: none"> <li>▶ Ustawić przełącznik obrotowy na O/off.</li> <li>▶ Zmniejszyć ilość składników.</li> <li>▶ Zaczekać, aż urządzenie ostygnie do temperatury pokojowej.</li> </ul>
	<p>Urządzenie lub przystawka są zablokowane.</p> <ul style="list-style-type: none"> <li>▶ Ustawić przełącznik obrotowy na O/off.</li> <li>▶ Usunąć blokadę.</li> </ul>
Waga nie pokazuje żadnych zmian ciężaru, mimo że są dodawane składniki.	<p>Ilość składników leży poniżej przedziału pomiaru wagi.</p> <ul style="list-style-type: none"> <li>▶ Włożyć co najmniej 5 g albo 0,01 lb składnika, aby waga mogła wskazać prawidłowe wartości.</li> </ul>

Usterka	Przyczyna i rozwiązywanie problemów
Ramię urządzenia nie daje się otworzyć ani zamknąć, ponieważ narzędzie zakleszczyło się w misce.	<p>Napęd nie znajduje się w pozycji postojowej po zatrzymaniu przetwarzania lub przerwie w zasilaniu prądem.</p> <ol style="list-style-type: none"> <li>1. Ustawić przełącznik obrotowy na O/off.</li> <li>2. Usunąć przyczynę, która spowodowała zatrzymanie urządzenia. → <i>"Systemy zabezpieczające", Strona 118</i></li> <li>3. Jeżeli ramię jest otwarte, wyjąć narzędzie i zamknąć ramię.</li> <li>4. Krótko ustawić przełącznik obrotowy na 1, a następnie znowu na O/off.</li> </ol> <p>✓ Napęd pracuje jeszcze przez krótki czas, aby osiągnąć pozycję postojową.</p>
Na wyświetlaczu miga "5000 g" albo "11.00 lb".	<p>Zostały przekroczone wartości wskazań wagi.</p> <ul style="list-style-type: none"> <li>▶ Przestrzegać wartości wskazań wagi. → <i>"Wskazania wagi", Strona 122</i></li> </ul>
Na wyświetlaczu miga "-990 g" albo "-2.20 lb".	<p>Nie zostały osiągnięte wartości wskazań wagi.</p> <ul style="list-style-type: none"> <li>▶ Przestrzegać wartości wskazań wagi. → <i>"Wskazania wagi", Strona 122</i></li> </ul>
Na wyświetlaczu miga "59:59 m:s".	<p>Przekroczenia przedziału wskazań timera.</p> <ul style="list-style-type: none"> <li>▶ Nie przetwarzać artykułów dłużej niż 59 minut i 59 sekund albo wyzerować czas przetwarzania w ciągu tego czasu. → <i>"Odczytywanie i zerowanie czasu przetwarzania", Strona 123</i></li> </ul>
Wyświetlacz pokazuje "ERROR"	<p>Waga jest narażona na silne wibracje.</p> <ul style="list-style-type: none"> <li>▶ Nie używać urządzenia na blatach narażonych na wibracje, np. pod którymi pracuje zmywarka.</li> </ul>
	<p>Nierówne podłoże.</p> <ol style="list-style-type: none"> <li>1. Ustawić urządzenie na stabilnej, poziomej, czystej i płaskiej powierzchni.</li> <li>2. Sprawdzić, czy wszystkie 4 mają kontakt z powierzchnią blatu.</li> </ol>
	<p>Zabrudzone nożki.</p> <ul style="list-style-type: none"> <li>▶ Wytrzeć nożki wilgotną ściereczką.</li> </ul>
	<p>Waga wymaga ponownego włączenia.</p> <ol style="list-style-type: none"> <li>1. Aby ponownie włączyć wagę: <ul style="list-style-type: none"> <li>- Nacisnąć .</li> <li>- Odczekać 30-60 sekund.</li> <li>- Ponownie nacisnąć  i zaczekać na zakończenie kalibracji.</li> </ul> </li> </ol>

---

<b>Usterka</b>	<b>Przyczyna i rozwiązywanie problemów</b>
Wyświetlacz pokazuje "ERROR"	<p data-bbox="376 158 1031 240"><b>2.</b> Jeżeli błąd jest w dalszym ciągu wyświetlany, odłączyć urządzenie na jakiś czas od sieci elektrycznej, a następnie ponownie spróbować włączyć wagę.</p> <p data-bbox="376 256 1031 341"><b>Uwaga:</b> Przed skontaktowaniem się z serwisem należy kilkakrotnie wykonać czynności opisane we wskazówkach dotyczących samodzielnego usuwania usterek.</p>

---

## 14 Utylizacja

W tym miejscu można tu również znaleźć informacje o sposobie prawidłowej utylizacji zużytych urządzeń.

### 14.1 Utylizacja zużytego urządzenia

Przyjazna dla środowiska utylizacja urządzenia pozwala odzyskać wartościowe surowce.

1. Odłączyć wtyczkę przewodu sieciowego od gniazda sieciowego.
2. Przeciąć przewód sieciowy.
3. Urządzenie utylizować zgodnie z przepisami o ochronie środowiska naturalnego.

Informacje o aktualnych możliwościach utylizacji można uzyskać od sprzedawcy lub w urzędzie miasta lub gminy.



To urządzenie jest oznaczone zgodnie z Dyrektywą Europejską 2012/09/UE oraz polską Ustawą z dnia 29 lipca 2005r. „O zużytym sprzęcie elektrycznym i elektronicznym” (Dz.U. z 2005 r. Nr 180, poz. 1495) symbolem przekreślonego kontenera na odpady. Takie oznakowanie informuje, że sprzęt ten, po okresie jego użytkowania nie może być umieszczany łącznie z innymi odpadami pochodzącymi z gospodarstwa domowego. Użytkownik jest zobowiązany do oddania go prowadzącym zbieranie zużytego sprzętu elektrycznego i elektronicznego.

Prowadzący zbieranie, w tym lokalne punkty zbiórki, sklepy oraz gminne jednostka, tworzą odpowiedni system umożliwiający oddanie tego sprzętu. Właściwe postępowanie ze zużytym sprzętem elektrycznym i elektronicznym przyczynia się do uniknięcia szkodliwych dla zdrowia ludzi i środowiska naturalnego konsekwencji, wynikających z obecności składników niebezpiecznych oraz niewłaściwego składowania i przetwarzania takiego sprzętu.

## 15 Serwis

Jeśli użytkownik ma pytania, nie potrafi samodzielnie usunąć zakłócenia albo urządzenie wymaga naprawy, powinien się zwrócić do naszego serwisu.

Istotne z punktu widzenia funkcjonalności oryginalne części zamienne zgodne z odpowiednim zarządzeniem w sprawie ekoprojektu dostępne są w naszym serwisie przez okres co najmniej 7 lat od daty wprowadzenia urządzenia na rynek na terenie Europejskiego Obszaru Gospodarczego.

**Uwaga:** W ramach warunków gwarancji producenckiej usługi serwisu są nieodpłatne.

Dokładne informacje na temat okresu i warunków gwarancji można uzyskać od naszego serwisu, od sprzedawcy urządzenia lub na naszej stronie internetowej.

Kontaktując się z serwisem należy podać numer produktu (E-Nr.) i numer fabryczny (FD) urządzenia.

Dane kontaktowe serwisu można znaleźć tutaj lub w dołączonym wykazie punktów serwisowych na końcu tej instrukcji albo na naszej stronie internetowej.

## **15.1 Numer produktu (E-Nr) i numer fabryczny (FD)**

Numer produktu (E-Nr) i numer fabryczny (FD) znajdują się na tabliczce znamionowej urządzenia.

Dane urządzenia i numer telefonu serwisu można zanotować oddzielnie, aby zapewnić sobie do nich szybki dostęp.

## **15.2 Warunki gwarancji**

Posiadane urządzenie jest objęte gwarancją na podanych niżej warunkach.

Urządzenie objęte gwarancją. Dystrybutor/gwarant: BSH Sprzęt Gospodarstwa Domowego Sp. z o.o., Al. Jerozolimskie 183, 02-222 Warszawa. Czas trwania gwarancji: 24 miesiące od wydania rzeczy pierwszemu kupującemu. Terytorialny zasięg ochrony gwarancyjnej: Polska. Konieczny dowód zakupu. Uprawnienia przysługujące kupującemu: usunięcie wady fizycznej, a jeżeli to nie jest możliwe – dostarczenie rzeczy wolnej od wady. Gwarancja nie wyłącza, nie ogranicza ani nie zawiesza uprawnień kupującego wynikających z przepisów o rękojmi za wady rzeczy sprzedanej. Dalsza treść oświadczenia gwarancyjnego (wraz z wyłączeniami z napraw gwarancyjnych) dostępna na stronie internetowej: [www.bosch-home.pl/gwarancja](http://www.bosch-home.pl/gwarancja). Gwarant udostępni treść oświadczenia gwarancyjnego również na piśmie lub e-mailem – w tym celu oraz w celu skorzystania z uprawnień z gwarancji prosimy o kontakt z infolinią: +48 42 271 5555 (opłata wg stawek operatora).

**Для отримання додаткової інформації  
зверніться до Цифрового посібника користува-  
ча.**



## **Вміст**

<b>1 Безпека .....</b>	<b>133</b>	<b>6 Перед першим використанням .....</b>	<b>142</b>
1.1 Загальні вказівки .....	133	6.1 Підготовка приладу.....	142
1.2 Використання за призначенням .....	133	<b>7 Основні відомості про користування .....</b>	<b>143</b>
1.3 Обмеження кола користувачів .....	134	7.1 Довжина кабелю .....	143
1.4 Правила техніки безпеки .....	134	7.2 Переміщення відкидного кронштейна .....	143
<b>2 Як уникнути матеріальних збитків.....</b>	<b>137</b>	7.3 Установлення чаші .....	143
<b>3 Охорона довкілля й еко- дливо користування.....</b>	<b>137</b>	7.4 Виймання чаші .....	143
3.1 Утилізація упаковки .....	137	7.5 Установлення знаряддя.....	143
<b>4 Розпаковування й переви- рка .....</b>	<b>137</b>	7.6 Виймання знаряддя .....	144
4.1 Розпаковування приладу й деталей .....	137	7.7 Установлення кришки чаші ..	144
4.2 Комплект поставки .....	137	7.8 Зняття кришки чаші .....	144
4.3 Установлення приладу.....	138	7.9 Обробка.....	144
<b>5 Знайомство.....</b>	<b>138</b>	7.10 Захисна кришка привода...	146
5.1 Прилад .....	138	<b>8 Ваги.....</b>	<b>146</b>
5.2 Поворотний перемикач .....	138	8.1 Індикація ваги.....	146
5.3 Світлове кільце.....	139	8.2 Зважування інгредієнтів .....	146
5.4 Панель управління .....	139	8.3 Зміна одиниць індикації ваги .....	147
5.5 Кнопки функцій .....	139	<b>9 Таймер.....</b>	<b>147</b>
5.6 Дисплей .....	139	9.1 Індикація таймера .....	147
5.7 Відкидний кронштейн .....	139	9.2 Перегляд і скидання три- валості обробки .....	147
5.8 Приводи .....	140	<b>10 Чищення та догляд .....</b>	<b>147</b>
5.9 Знаряддя .....	140	10.1 Чистильні засоби.....	147
5.10 Символи.....	141	10.2 Огляд чищення .....	148
5.11 Паркувальна позиція .....	142	<b>11 Спеціальне приладдя.....</b>	<b>148</b>
5.12 Системи безпеки .....	142	<b>12 Приклади застосування.....</b>	<b>148</b>
		12.1 Приклад рецепту.....	148

**13 Усунення несправностей..... 149**

**14 Утилізація..... 152**

14.1 Утилізація старих приладів. 152

**15 Сервісні центри ..... 152**

15.1 Номер виробу (E-Nr.) і  
заводський номер (FD)..... 152

15.2 Умови гарантії ..... 152





# 1 Безпека

Дотримуйтеся наступних правил техніки безпеки.

## 1.1 Загальні вказівки

- Будь ласка, уважно прочитайте цю інструкцію.
- Користуючись приладдям, що входило до комплекту або було придбане окремо, керуйтеся відповідними додатковими інструкціями.
- Збережіть інструкцію й інформацію про прилад для пізнішого користування або для наступного власника приладу.
- Не підключайте прилад, якщо його пошкоджено під час транспортування.

## 1.2 Використання за призначенням

Користуйтеся приладом лише за таких умов:

- з оригінальними частинами й приладдям.
- для інших цілей, які описані в інструкціях приладдя з основного комплекту або приладдя-опцій.
- для перемішування, замішування й збивання продуктів.
- під наглядом.
- у приватних домогосподарствах і в закритих приміщеннях побутового призначення за кімнатної температури.
- для обробки продуктів у кількості і з тривалістю, звичайними для домашнього господарства.
- на висоті щонайбільше 2000 м над рівнем моря.

Від'єднуйте прилад від електромережі, коли ви:

- не використовуєте прилад.
- залишаєте прилад без нагляду.
- збираєте прилад.
- розбираєте прилад.
- чистите прилад.
- наближаєтеся до деталей, що обертаються.
- замінюєте знаряддя.
- зіткнулися з несправністю.

### 1.3 Обмеження кола користувачів

Особи з фізичними, сенсорними або ментальними вадами або особи, яким бракує знань та досвіду, можуть користуватися приладом лише під наглядом або якщо вони пройшли підготовку з безпечного користування приладом та розуміють можливість небезпеки.

Дітям заборонено гратися з приладом.

Дітям заборонено чистити й обслуговувати прилад.

Дітям заборонено користуватися цим приладом. Прилад і кабель живлення слід берегти від дітей.

### 1.4 Правила техніки безпеки

Дотримуйтеся правил техніки безпеки.

#### **⚠ УВАГА! – Небезпека ураження електричним струмом!**

Пошкоджений прилад або пошкоджений мережний кабель — джерело небезпеки.

- ▶ Ніколи не користуйтеся пошкодженим приладом.
- ▶ Заборонено користуватися приладом, поверхня якого тріснула чи зламалася.
- ▶ Не тягніть за мережний кабель, щоб від'єднати прилад від мережі. Завжди тягніть тільки за мережний штекер мережного кабелю.
- ▶ Якщо прилад або мережний кабель пошкоджений, негайно від'єднайте мережевий штекер розподільного блока або вимкніть запобіжник у розподільному блоці.
- ▶ Зателефонуйте до сервісного центру. → *Стор. 152*

Монтаж, виконаний неналежним чином, може становити небезпеку для користувача.

- ▶ Прилад дозволено підключати до електромережі й експлуатувати лише відповідно до даних, зазначених на заводській таблиці.

Ремонтні роботи, виконані неналежним чином, можуть становити небезпеку для користувача.

- ▶ Ремонтувати прилад дозволено тільки фахівцям.
- ▶ Для ремонту приладу дозволяється використовувати лише оригінальні запчастини.

- ▶ Щоб уникнути небезпек, у разі пошкодження кабелю живлення цього приладу його заміну має виконувати виробник, сервісний центр або особа з відповідною кваліфікацією.

Рідина, що витекла, може спричинити ураження електричним струмом.

- ▶ Ніколи не занурюйте ні прилад, ні кабель живлення у воду й не мийте в посудомийній машині.
- ▶ Використовуйте прилад лише в закритих приміщеннях.
- ▶ Бережіть прилад від високої температури й вологи.
- ▶ Не можна чистити прилад за допомогою парового або високотискового приладу.

Пошкоджена ізоляція кабелю живлення — джерело небезпеки.

- ▶ Не допускайте контакту кабелю живлення з гарячими частинами приладу чи іншими джерелами тепла.
- ▶ Не допускайте контакту мережного кабелю з гострими предметами.
- ▶ Не перегинайте, не перетискайте й не переобладнуйте кабель живлення.

### **⚠ УВАГА! – Небезпека пожежі!**

Від високої температури прилад і його деталі можуть загорітися.

- ▶ У жодному разі не ставте прилад на гарячі поверхні або поблизу них.

### **⚠ УВАГА! – Небезпека травмування!**

Оберткові приводи, знаряддя або приладдя можуть спричинити травми.

- ▶ Руки, волосся, одяг тощо слід тримати на безпечній відстані від частин приладу, що обертаються.
- ▶ Знаряддя й приладдя можна встановлювати і знімати тільки за нерухомого привода й установленого приладу.
- ▶ Перш ніж замінювати знаряддя або починати чищення, вимкніть прилад і від'єднайте його від електромережі.
- ▶ Використовувати знаряддя дозволено тільки за умови, що встановлено чашу, кришку приладу й захисні кришки приводів!

- ▶ Заборонено відчиняти відкидний кронштейн під час обробки. Користування приладом з пошкодженими частинами може призводити до травм.
- ▶ Частини, що мають помітні тріщини чи інші пошкодження або ж не тримаються як слід, необхідно замінити оригінальними запчастинами.

**⚠ УВАГА! – Небезпека розчавлення!**

Можливе защемлення рук і пальців.

- ▶ Опускаючи відкидний кронштейн, не засовуйте пальців у чашу.

**⚠ УВАГА! – Небезпека удушення!**

Діти можуть натягти пакувальні матеріали собі на голову або загорнутися в них і задихнутися.

- ▶ Бережіть пакувальні матеріали від дітей.
- ▶ Не дозволяйте дітям гратися з пакувальним матеріалом. Діти можуть удихнути чи проковтнути дрібні деталі й унаслідок цього задихнутися.
- ▶ Бережіть дрібні деталі від дітей.
- ▶ Не дозволяйте дітям гратися з дрібними деталями.

**⚠ УВАГА! – Небезпека шкоди здоров'ю!**

Бруд на поверхнях може бути небезпечний для здоров'я.

- ▶ Виконуйте вказівки з чищення.
- ▶ Поверхні, які контактують з харчовими продуктами, слід чистити перед кожним користуванням.

## 2 Як уникнути матеріальних збитків

### УВАГА!

Неналежне користування може спричинити матеріальну шкоду.

- ▶ Ніколи не використовуйте різні приводи одночасно.
- ▶ Не користуйтеся приладом довше, ніж потрібно.
- ▶ Заборонено вмикати порожній прилад.
- ▶ Заборонено використовувати оригінальні частини й приладдя, призначені для інших приладів.
- ▶ Не перевищуйте максимальну кількість продуктів.
- ▶ Не зберігайте в чаші сторонніх предметів.

Під час роботи приладу крізь вентиляційну решітку ззаду виходить гаряче повітря. Заблокована вентиляція може спричинити перегрів приладу.

- ▶ Ставте прилад на достатній відстані від стіни, чутливих поверхонь й інших приладів.

Струси можуть порушити роботу приладу.

- ▶ Не ставте прилад на поверхнях, які можуть рухатися або вібрувати.

## 3 Охорона довкілля й ощадливе користування

### 3.1 Утилізація упаковки

Пакувальні матеріали екологічно безпечні і можуть використовуватися повторно.

- ▶ Окремі складники потрібно розсортувати й утилізувати роздільно.

## 4 Розпакування й перевірка

Тут ви дізнаєтеся, яких правил слід дотримуватися, розпаковуючи прилад.

### 4.1 Розпакування приладу й деталей

1. Вийміть прилад з упаковки.
2. Вийміть з упаковки й підготуйте всі додаткові деталі й супровідну документацію.
3. Зніміть наявний пакувальний матеріал.
4. Зніміть наявні наклейки та плівки.

### 4.2 Комплект поставки

Після розпакування перевірте, чи комплект повний і чи не пошкодило якісь частини під час транспортування.

**Зауваження:** Залежно від комплектації прилад може постачатися з додатковим приладдям. Які додаткові позиції входять до комплекту, можна дізнатися з інструкцій на приладдя.

→ Мал. 1

**A** Основний блок приладу зі змішувальною чашею

**B** Кришка з убудованою завантажувальною горловиною

**C** Віничок-мішалка Profi Flexi

**D** Віничок-збивалка Profi

**E** Гачок для замішування

---

**F** Сумка для зберігання

---

**G** Супровідна документація

### 4.3 Установлення приладу

#### УВАГА!

#### Небезпека пожежі!

Від високої температури прилад і його деталі можуть загорітися.

- ▶ У жодному разі не ставте прилад на гарячі поверхні або поблизу них.

#### УВАГА!

Під час роботи приладу крізь вентиляційну решітку ззаду виходить гаряче повітря. Заблокована вентиляція може спричинити перегрів приладу.

- ▶ Ставте прилад на достатній відстані від стіни, чутливих поверхонь й інших приладів.

Струси можуть порушити роботу приладу.

- ▶ Не ставте прилад на поверхнях, які можуть рухатися або відриватися.

1. Поставте прилад на стійку, рівну, чисту й гладку робочу поверхню.

2. Витягніть кабель живлення на потрібну довжину.

→ "Довжина кабелю", Стор. 143

Не вставляйте штепсель у розетку.

---

## 5 Знайомство

### 5.1 Прилад

Тут можна познайомитися зі складниками приладу.

→ Мал. 2

---

**1** Чаша з нержавіючої сталі

---

**2** Панель управління

---

**3** Кришка з убудованою завантажувальною горловиною

---

**4** Кнопка розблокування відкидного кронштейна

---

**5** Відкидний кронштейн

---

**6** Поворотний перемикач

---

**7** Світлове кільце

---

**8** Захисна кришка привода 2

---

**9** Привод 2

---

**10** Захисна кришка привода 3

---

**11** Привод 3

---

**12** Вентиляційна решітка

---

**13** Головний привод

---

**14** Місце для зберігання кабелю

### 5.2 Поворотний перемикач

Поворотний перемикач слугує для запуску й зупинення обробки, а також для вибору швидкості.

Сим-вол	Функція
O/off	Зупинення обробки.
1	Обробка інгредієнтів на нижчій швидкості.
7	Обробка інгредієнтів на вищій швидкості.
M	Нетривале підвищення швидкості обробки інгредієнтів до найвищої. → "Застосування ментального ввімкнення", Стор. 145

### 5.3 Світлове кільце

Світлове кільце на поворотному перемикачі інформує вас про робочий стан приладу.

Індикація	Статус
Світлове кільце світиться, обробка триває.	Прилад працює справно.
Світлове кільце не світиться, запустити обробку не вдається.	<ul style="list-style-type: none"> <li>■ Прилад знеструмлений.</li> <li>■ На приладі виникла несправність.</li> </ul>
Світлове кільце блимає, але запустити чи продовжити обробку не вдається.	<ul style="list-style-type: none"> <li>■ Спрацювала система безпеки.</li> <li>■ На приладі виникла несправність.</li> </ul>

**Порада:** Докладніше див. тут:  
 → "Системи безпеки", Стор. 142  
 → "Усунення несправностей", Стор. 149

### 5.4 Панель управління



Тут наведено огляд панелі управління.

→ Мал. 3

1	Кнопка скидання
2	Кнопка ваг
3	Дисплей
4	Символ ваги у фунтах
5	Символ ваги в грамах
6	Символ часу у хвилинах і секундах

### 5.5 Кнопки функцій

За допомогою кнопок функцій можна вибирати додаткові функції або налаштовувати прилад. Щоб вибрати щось, натискайте пальцем на відповідні символи.

Символ	Функція
	Увімкнення і вимкнення ваг.
	<ul style="list-style-type: none"> <li>■ Скидання ваг.</li> <li>■ Скидання таймера.</li> </ul>

**Зауваження:** Натискайте кнопки пальцями руки без кухонної рукавички. Натискати кнопки якимись предметами, наприклад черпаком, не можна.

### 5.6 Дисплей

На дисплеї відображаються значення й повідомлення щодо робочого стану.

**Зауваження:** Якщо впродовж певного часу з приладом не виконують жодних дій, дисплей автоматично вимикається. Щоб знов активувати дисплей, натисніть будь-яку кнопку або запустіть обробку.

### 5.7 Відкидний кронштейн

Відкидний кронштейн можна переставляти й фіксувати в різних позиціях.



Натиснувши кнопку розблокування, можна повернути відкидний кронштейн у потрібну позицію.

→ "Переміщення відкидного кронштейна", Стор. 143

**Зауваження:** Відкидний кронштейн має функцію EasyArm Lift. Ця функція допомагає підіймати поворотний кронштейн.

## Позиції відкидного кронштейна

Тут наведено огляд позицій відкидного кронштейна.

Позиція	Застосування
Позиція 1 	Відкидний кронштейн зачинено. <ul style="list-style-type: none"> <li>▪ Обробка інгредієнтів знаряддями.</li> <li>▪ Застосування приладдя на головному приводі, наприклад Льодогенератор.</li> <li>▪ Застосування приладдя на приводі 2, наприклад Наскрізна шатківниця</li> </ul>
Позиція 2 	Відкидний кронштейн відчинено. <ul style="list-style-type: none"> <li>▪ Установлення або виїмання чаші.</li> <li>▪ Установлення або виїмання знаряддя.</li> <li>▪ Помістіть інгредієнти в чашу.</li> </ul>
Позиція 3 	<ul style="list-style-type: none"> <li>▪ Застосування приладдя на головному приводі, наприклад М'ясорубка.</li> <li>▪ Застосування приладдя на приводі 3, наприклад Насадка-блендер.</li> </ul>

## 5.8 Приводи

Прилад устатковано різними приводами, спеціально адаптованими до знарядь і приладдя.

**Зауваження:** Приводи 2 і 3 накріті захисними кришками.

→ "Захисна кришка привода",  
Стор. 146

### Огляд приводів

Тут наведено огляд приводів і описано їхнє призначення.

Привод	Застосування
Головний привод 	Для знаряддя і приладдя, наприклад <ul style="list-style-type: none"> <li>▪ М'ясорубка</li> <li>▪ Приставка для макаронних виробів</li> <li>▪ Льодогенератор</li> </ul>
Привод 2 	Для приладдя, наприклад <ul style="list-style-type: none"> <li>▪ Наскрізна шатківниця</li> <li>▪ Прес для цитрусових</li> </ul>
Привод 3 	Для приладдя, наприклад <ul style="list-style-type: none"> <li>▪ Скляна насадка-блендер</li> <li>▪ Пластмасова насадка-блендер</li> <li>▪ Набір багатофункціонального подрібнювача</li> </ul>

## 5.9 Знаряддя

Тут ви знайдете найважливіші відомості про ті чи інші знаряддя. Замішувальний гачок устаткований знімною захисною кришкою, яка захищає привод від бруду.

### Огляд знарядь

Використовуйте знаряддя, що підходить для вашої конкретної мети.

Знаряддя	Застосування
	Гачок для змішування <ul style="list-style-type: none"> <li>▪ Збивання тіста, наприклад дріжджового, хлібного, на піцу й макарони, на випічку.</li> <li>▪ Підмішування в тісто інгредієнтів, як-от зерна.</li> </ul>



## Знаряддя Застосування



Віничок-мішалка Profi Flexi

- Замішування тіста, наприклад, на фруктові й інші пироги.
- Підмішування в тісто інгредієнтів, як-от родзинки або шматки шоколаду.



Віничок-збивалка Profi

- Збивання яєчних білків і вершків (жирністю щонайменше 30 %).
- Замішування легкого тіста, наприклад бісквітного.

## Тонке регулювання віничка-мішалки Profi

Точним регулюванням можна коригувати відстань між чашею і віничком-збивалкою Profi.

**Зауваження:** Віничок-збивалка Profi відрегульований на заводі так, щоб оптимально змішувати інгредієнти між собою.

## Корекція заводського налаштування

### УВАГА!

Унаслідок неправильного заводського налаштування прилад і знаряддя можуть бути пошкоджені.

- ▶ Заборонено користуватися знаряддям, якщо воно торкається чаші.

### Вимоги

- Штепсельна вилка не в розетці.
- Відкидний кронштейн відчинено.
- Віничок-збивалку Profi вставлено.
- Чашу встановлено.

1. Утримуючи віничок-збивалку однією рукою за нижню частину, відпустіть контргайку, повернувши її ріжковим ключем за годинниковою стрілкою.  
→ Мал. 4
2. Щоб змінити відстань, крутіть знаряддя.  
→ Мал. 5  
Зважайте на значення в таблиці:

Налаштування Відстань	
Оптимальне налаштування	3 мм
Один оберт за годинниковою стрілкою	Більше на 1 мм
Один оберт проти годинникової стрілки	Менше на 1 мм

3. Натисніть розблокувальну кнопку й опустіть відкидний кронштейн до фіксації.
4. Перевірте налаштування.
5. Натисніть розблокувальну кнопку й підніміть відкидний кронштейн до фіксації.
6. Утримуючи віничок-збивалку однією рукою за нижню частину, затягніть контргайку, повернувши її ріжковим ключем проти годинникової стрілки.

## 5.10 Символи

Тут наведено огляд символів, наявних на приладі.

Сим-вол	Опис
	Позначка на захисній кришці привода 2.
	Установча позначка на захисній кришці привода 3.



Сим-вол	Опис
	Позиційна позначка на приводі 3.

## 5.11 Паркувальна позиція

У приладі передбачене автоматичне переміщення в паркувальну позицію.

Після вимкнення приводи автоматично рухаються ще кілька секунд, а тоді досягають правильної паркувальної позиції.

**Зауваження:** За встановленого знаряддя відкидний кронштейн можна відчинити або зачинити тільки тоді, коли привод перебуває в правильній паркувальній позиції.

Неправильна паркувальна позиція можлива з таких причин:

- Електричне живлення перерване під час обробки.
- Обробку завершила захисна система.
- Під час обробки розблокувався відкидний кронштейн або натиснуто кнопку його розблокування.

**Порада:** Неправильну паркувальну позицію можна легко виправити самостійно.

→ "Усунення несправностей",  
Стор. 149

## 5.12 Системи безпеки

Тут наведено огляд систем безпеки приладу.

### Захист від увімкнення

Захист від увімкнення запобігає небажаному увімкненню приладу.

Увімкнути прилад і керувати ним можна, тільки якщо

- відкидний кронштейн зафіксовано в позиції 1 і вставлено чашу або приладдя, наприклад Льодогенератор.
- відкидний кронштейн зафіксовано в позиції 3, а на привод 3 встановлено захисну кришку або приладдя.

### Захист від повторного увімкнення

Захист від повторного увімкнення запобігає автоматичному запуску обробки після знеструмлення приладу.

Після знеструмлення прилад знову вмикається. Запустити обробку можна тільки після того, як ви повернете перемикач у позицію O/off.

### Захист від перевантаження

Захист від перевантаження запобігає пошкодженню двигуна й інших частин через зависоке навантаження.

Двигун вимикається, якщо

- обробляється завелика кількість.
- знаряддя або приладдя блокується.

## 6 Перед першим використанням

Підготуйте прилад до застосування.

### 6.1 Підготовка приладу

1. Натисніть розблокувальну кнопку й підніміть відкидний кронштейн до фіксації.

→ "Переміщення відкидного кронштейна", Стор. 143

2. Поверніть чашу за годинниковою стрілкою й вийміть її.  
→ "Виймання чаші", Стор. 143
3. Усі деталі, які контактують із харчовими продуктами, перед першим користуванням слід помити.  
→ "Чищення та догляд", Стор. 147
4. Підготуйте вимиті й висушені деталі до застосування.

## 7 Основні відомості про користування

### 7.1 Довжина кабелю

Відрегулюйте довжину кабелю живлення відповідно до потреб.

#### Регулювання довжини кабелю за допомогою змотувача

1. Витягніть кабель живлення на потрібну довжину й повільно відпустіть.
2. Щоб укоротити кабель,
  - потягніть за кабель,
  - дайте кабелю змотатися,
  - знову витягніть кабель.

**Зауваження:** Не засовуйте кабель рукою. Якщо кабель застрягне, його слід повністю витягти, а потім дати йому змотатися.

### 7.2 Переміщення відкидного кронштейна

1. Натисніть розблокувальну кнопку й підніміть відкидний кронштейн до фіксації.  
→ Мал. 6
- ✓ Відкидний кронштейн зафіксовано в позиції 2.

2. Натисніть розблокувальну кнопку й опустайте відкидний кронштейн, доки він не зафіксується у вертикальній позиції.  
→ Мал. 7
- ✓ Відкидний кронштейн зафіксовано в позиції 3.

### 7.3 Установлення чаші

1. Установіть чашу в основний блок приладу.  
→ Мал. 8  
Зважайте на пази на основному блоці.
2. Поверніть чашу проти годинникової стрілки до фіксації.  
→ Мал. 9

### 7.4 Виймання чаші

- ▶ Поверніть чашу за годинниковою стрілкою й вийміть її.  
→ Мал. 10

### 7.5 Установлення знаряддя

1. Виберіть потрібне знаряддя.  
→ "Огляд знарядь", Стор. 140
2. Втисніть знаряддя в головний привод до фіксації.  
→ Мал. 11
3. Щоб установити замішувальний гачок:
  - Вставте замішувальний гачок з надітою захисною кришкою в головний привод.
  - Поверніть захисну кришку до повної фіксації замішувального гачка.  
→ Мал. 12
 Захисна кришка  має повністю накривати головний привод.

## 7.6 Виймання знаряддя

- ▶ Повністю вийміть знаряддя з привода.  
→ Мал. 13

## 7.7 Установлення кришки чаші

### Вимоги

- Вставлено потрібне знаряддя.
  - Чашу встановлено.
  - Відкидний кронштейн зачинено.
1. Натисніть кнопку розблокування, трохи підніміть відкидний кронштейн і втримуйте його.  
→ Мал. 14
  2. Трохи підніміть кришку спереду, повністю насуньте на чашу й опустіть.  
→ Мал. 15  
Завантажувальна горловина має бути спрямована вперед.
  3. Натисніть відкидний кронштейн униз до фіксації.  
→ Мал. 16

## 7.8 Зняття кришки чаші















1. Натисніть кнопку розблокування, трохи підніміть відкидний кронштейн і втримуйте його.
2. Трохи підніміть кришку спереду й витягніть уперед.
3. Натисніть відкидний кронштейн угору до фіксації.

## 7.9 Обробка

Тут ви знайдете найважливіші відомості про обробку продуктів.

### Рекомендації щодо швидкості

Щоб досягати оптимальних результатів, зважайте на рекомендації щодо швидкості.

Знаряддя або приладдя	Режим
	1-7
	1-5
	1-3
	1
	3-5
	3-7
	3-7
	3-5
	7
	5-7
	3-7
	M
	M
	5-7

### Обробка інгредієнтів знаряддями.

### УВАГА! Небезпека травмування!

Оберткові приводи, знаряддя або приладдя можуть спричинити травми.

- ▶ Руки, волосся, одяг тощо слід тримати на безпечній відстані від частин приладу, що обертаються.
- ▶ Знаряддя й приладдя можна встановлювати і знімати тільки за нерухомого привода й установленого приладу.

- ▶ Перш ніж замінювати знаряддя або починати чищення, вимкніть прилад і від'єднайте його від електромережі.
- ▶ Використовувати знаряддя дозволено тільки за умови, що встановлено чашу, кришку приладу й захисні кришки приводів!
- ▶ Заборонено відчиняти відкидний кронштейн під час обробки.

### Вимоги

- Чашу встановлено.
  - Вставлено потрібне знаряддя.
1. Завантажте інгредієнти в чашу.
  2. Натисніть розблокувальну кнопку й опустіть відкидний кронштейн до фіксації.
  3. Установіть кришку чаші.  
→ "Установлення кришки чаші",  
Стор. 144
  4. Вставте штепсельну вилку в розетку.
  5. Поверніть перемикач на бажану швидкість.  
→ Мал. 17
  6. Обробляйте інгредієнти, доки не буде досягнуто бажаного результату.
  7. Поверніть перемикач у позицію O/off.  
→ Мал. 18  
Дочекайтеся зупинки приладу.
  8. Вийміть штепсельну вилку з розетки.

### Поради

- Упродовж обробки можна в будь-який момент змінити швидкість або перервати обробку.
- Одразу після користування чистьте всі деталі, щоб залишки не присихали.

### Довантаження інгредієнтів

1. Під час обробки інгредієнти можна довантажувати через завантажувальну горловину в кришці.  
→ Мал. 19
2. Щоб довантажити велику кількість інгредієнтів, поверніть перемикач у позицію O/off.  
Дочекайтеся зупинки приладу.
3. Зніміть кришку чаші.  
→ "Зняття кришки чаші",  
Стор. 144
4. Завантажте інгредієнти в чашу.
5. Установіть кришку чаші.  
→ "Установлення кришки чаші",  
Стор. 144
6. Обробляйте інгредієнти, доки не буде досягнуто бажаного результату.

### Застосування моментального ввімкнення

1. Поверніть перемикач у позицію M і втримуйте його там.  
→ Мал. 20
- ✓ Інгредієнти будуть оброблятися на найвищій швидкості.
2. Відпустіть поворотний перемикач.  
→ Мал. 21
- ✓ Перемикач автоматично повернеться в позицію O/off.
- ✓ Обробка зупиняється, приводи переміщуються в паркувальну позицію.

### Порада

Моментальне ввімкнення найкраще підходить для такого приладдя:

- Скляна насадка-блендер
- Набір багатофункціонального по-дрібноувача
- Багатофункціональний блендер



## 7.10 Захисна кришка привода

Зніміть захисну кришку, щоб скористатися приладдям на приводі 2 або 3.

### Зняття захисної кришки

1. Притисніть захисну кришку привода вниз 2, натиснувши на позначку , і зніміть кришку.  
→ Мал. 22
2. Потягніть захисну кришку привода 3 вгору і зніміть її.  
→ Мал. 23

### Установлення захисної кришки привода

1. Спрямуйте захисну кришку привода 2 позначкою  назад, установіть і притисніть її.  
→ Мал. 24
2. Установіть і притисніть захисну кришку привода 3.  
→ Мал. 25  
Позначка  має розташуватися навпроти позначки .

**Зауваження:** Приводи, якими ви не користуєтесь, завжди закривайте захисними кришками.

## 8 Ваги

Цей прилад устаткований вагами. Можна зважувати інгредієнти по одному.

Основний блок приладу має в ніжках чотири ваговимірювальні датчики.

Результат вимірювання можуть викривляти такі чинники:

- Ніжки не стоять на робочій поверхні як слід.
- Вібραції робочої поверхні
- Наявність якихось предметів під основним блоком приладу

- Кількість інгредієнтів у 5 г або 0,01 lb
- Зсування основного блока приладу
- Торкання основного блока приладу
- Наявність якихось предметів на основному блоці приладу

## 8.1 Індикація ваги

Користуючись вагами, зважайте на вказані далі значення.

### Індикація в грамах

Зона індикації	-990 г — 5000 г
Етапи індикації	5 г

### Індикація у фунтах

Зона індикації	-2,20 lb — 11,00 lb
Етапи індикації	0,01 lb



**Порада:** Одиниці індикації ваги можна змінити в будь-який момент.  
→ "Зміна одиниць індикації ваги", Стор. 147

## 8.2 Зважування інгредієнтів

### Вимоги

- Вставлено чашу або розміщено приладдя.
- Поворотний перемикач установлено в позицію O/off.

1. Натисніть  і більше не торкайтеся приладу.
  - ✓ Ваги калібруються.
  - ✓ На дисплеї відображається "- - -".
2. Почекайте, доки калібрування завершиться.
  - ✓ На дисплеї відображається "0 g" або "0.00 lb".
3. Завантажте потрібний інгредієнт.
  - ✓ На дисплеї відображається вага.



4. Щоб зважити інші інгредієнти, виберіть один з таких варіантів:
  - Завантажте наступні інгредієнти й гляньте загальну вагу.
  - Натисніть  і чекайте, доки на дисплеї з'явиться "0 g" або "0.00 lb".
5. Щоб вимкнути ваги, натисніть  або запустіть обробку.

**Порада:** Користуватися вагами можна також у поєднанні з приладами. Зважуйте інгредієнти безпосередньо перед завантаженням, наприклад, у насадку-блендер або морозивницю.

**Зауваження:** Приблизно після 3 хвилин бездіяльності ваги автоматично вимикаються.

### 8.3 Зміна одиниць індикації ваги

#### Вимоги

- Поворотний перемикач встановлено в позицію /off.
  - Ваги ввімкнені.
1. Натисніть і втримуйте  і .  
Одиниця індикації ваги зміниться.
- | Символ | Одиниця            |
|--------|--------------------|
| g      | Індикація в грамах |
| lb     | Індикація у фунтах |
2. Відпустіть обидві кнопки.
    - ✓ Ваги відкалібруються й запускаються зі зміненою конфігурацією.
    - ✓ Налаштування буде збережено.

## 9 Таймер

Попередню тривалість обробки можна викликати з пам'яті або скинути.

### 9.1 Індикація таймера

Користуючись таймером, зважайте на вказані далі значення.

Зона індикації	0 с — 59 хв і 59 с
----------------	--------------------

Етапи індикації	1 с
-----------------	-----

### 9.2 Перегляд і скидання тривалості обробки

1. Поверніть перемикач на бажану швидкість.
  - ✓ Дисплей показує тривалість обробки.
2. Щоб скинути індикацію на "00:00", натисніть .

#### Вказівки

- Якщо перервати обробку менш ніж на 30 секунд, останні показані значення на певний час залишаються збережені, і в разі нової обробки відлік починається з них.
- Якщо перервати обробку більш ніж на 30 секунд, прилад вмикає ваги й калібрується.

## 10 Чищення та догляд

Щоб прилад працював довго, слід ретельно чистити його й доглядати за ним.

### 10.1 Чистильні засоби

Дізнайтеся, які засоби придатні для чищення приладу.

#### УВАГА!

Невідповідні засоби для очищення або неправильне очищення може призвести до пошкодження приладу.

- ▶ Не використовуйте засоби для очищення, що містять спирт.

## uk Спеціальне приладдя

- ▶ Не використовуйте загострені або металеві предмети.
- ▶ Не використовуйте жорсткі ганчірки або засоби для очищення.
- ▶ Панель управління й дисплей протирайте тільки вологою серветкою з мікрОВОлокна.

## 10.2 Огляд чищення

Тут розглянуто, як найкраще очистити прилад й інші частини.

→ Мал. 26

**Порада:** На пластмасових деталях можуть утворюватися кольорові плями, наприклад, у разі обробки моркви. Кольорові плями можна прибрати м'якою ганчіркою за допомогою кількох крапель олії.

## 11 Спеціальне приладдя

Приладдя можна придбати в сервісній службі, у спеціалізованій мережі або через Інтернет. Викори-

### 12.1 Приклад рецепту

Тут наведено приклад рецепту, складений спеціального для цього приладу.

Рецепт	Інгредієнти	Обробка
Ситний фруктовий пиріг	<ul style="list-style-type: none"><li>■ 3 шт. яєць</li><li>■ 135 г цукру</li><li>■ 135 г маргарину</li><li>■ 255 г борошна</li><li>■ 10 г розпушувача</li><li>■ 150 г дрібних родзюнок</li><li>■ 150 г суміші сухофруктів</li></ul> <p><b>Зауваження:</b> Одночасно обробляти можна максимум 2-разову кількість.</p>	<ul style="list-style-type: none"><li>■ Вставте віничок-мішалку.</li><li>■ Додайте всі інгредієнти, окрім сухофруктів.</li><li>■ Обробляйте 30 с на швидкості 1.</li><li>■ Потім обробляйте 3-5 хв на швидкості 5.</li><li>■ Установіть на швидкість 2.</li><li>■ Упродовж 30-60 с додайте сухофрукти.</li></ul>

стовуйте тільки оригінальне приладдя, бо воно точно припасоване до приладу.

Приладдя індивідуальне для кожного приладу. Під час придбання завжди вказуйте точне найменування (E-Nr.) свого приладу.

→ Стор. 152

Наявність того чи іншого приладдя для вашого приладу можна дізнатися в нашому каталозі, інтернет-магазині або сервісній службі.

[www.bosch-home.com](http://www.bosch-home.com)

## 12 Приклади застосування

Зважайте на вказівки і значення, наведені в таблиці.

→ Мал. 27



## 13 Усунення несправностей

Незначні несправності приладу можна усувати власноруч. Перш ніж звертатися до сервісної служби, скористайтеся відомостями про усунення несправностей. Так можна уникнути зайвих витрат.

### УВАГА!

#### Небезпека ураження електричним струмом!

Ремонтні роботи, виконані неналежним чином, можуть становити небезпеку для користувача.

- ▶ Ремонтувати прилад дозволено тільки фахівцям.
- ▶ Для ремонту приладу дозволяється використовувати лише оригінальні запчастини.
- ▶ Щоб уникнути небезпек, у разі пошкодження кабелю живлення цього приладу його заміну має виконувати виробник, сервісний центр або особа з відповідною кваліфікацією.

Несправність	Причина та усунення несправностей
Прилад не працює.	<p>Не вставлений штекер мережного кабелю .</p> <ul style="list-style-type: none"> <li>▶ Підключіть прилад до електромережі.</li> </ul> <p>Спрацював запобіжник у розподільному блоці.</p> <ul style="list-style-type: none"> <li>▶ Перевірте запобіжник на електричному щиті.</li> </ul> <p>Зник струм.</p> <ul style="list-style-type: none"> <li>▶ Перевірте, чи працює освітлення й інші прилади в приміщенні.</li> </ul>
Прилад не запускає обробку.	<p>Неправильно встановлено поворотний перемикач.</p> <ul style="list-style-type: none"> <li>▶ Перед обробкою поверніть перемикач у позицію O/off.</li> </ul>
Прилад не запускає обробку або вимикається під час обробки.	<p>Завелика кількість продуктів або надто довга тривалість обробки.</p> <ul style="list-style-type: none"> <li>▶ Установіть поворотний перемикач у позицію O/off.</li> <li>▶ Зменште кількість інгредієнтів.</li> <li>▶ Дайте приладу охолонути до кімнатної температури.</li> </ul>
	<p>Прилад або приладдя заблокувало.</p> <ul style="list-style-type: none"> <li>▶ Установіть поворотний перемикач у позицію O/off.</li> <li>▶ Усуньте блокування.</li> </ul>
Показана вага не змінюється, хоча завантажено інгредієнти.	<p>Кількість інгредієнтів виходить за нижню межу діапазону вимірювання ваг.</p> <ul style="list-style-type: none"> <li>▶ Щоб відобразилася правильна вага, завантажте мінімум 5 г або 0,01 lb.</li> </ul>

Несправність	Причина та усунення несправностей
Відкидний кронштейн не відчиняється або не зачиняється, бо знаряддя чіпляється за чашу.	<p>Привод не в паркувальній позиції після того, як обробку зупинила захисна система або як перервалося електроживлення.</p> <ol style="list-style-type: none"> <li>1. Установіть поворотний перемикач у позицію <b>O/off</b>.</li> <li>2. Усуньте причину, з якої прилад зупинився. → <i>"Системи безпеки", Стор. 142</i></li> <li>3. Якщо відкидний кронштейн відчинено, зніміть знаряддя й зачиніть відкидний кронштейн.</li> <li>4. Ненадовго поверніть перемикач на <b>1</b>, а тоді — знову на <b>O/off</b>.</li> </ol> <p>✓ Привод ще трохи рухатиметься, аж доки досягне паркувальної позиції.</p>
На дисплеї блимає "5000 g" або "11.00 lb".	<p>Перевищено максимальну вагу</p> <ul style="list-style-type: none"> <li>▶ Зважайте на значення індикації ваги. → <i>"Індикація ваги", Стор. 146</i></li> </ul>
На дисплеї блимає "-990 g" або "-2.20 lb".	<p>Не досягнуто мінімальної ваги</p> <ul style="list-style-type: none"> <li>▶ Зважайте на значення індикації ваги. → <i>"Індикація ваги", Стор. 146</i></li> </ul>
На дисплеї блимає "59:59 m:s".	<p>Перевищено максимальний час таймера.</p> <ul style="list-style-type: none"> <li>▶ Не обробляйте інгредієнти довше ніж 59 хвилин 59 секунд або скиньте час обробки впродовж цього періоду. → <i>"Перегляд і скидання тривалості обробки", Стор. 147</i></li> </ul>
На дисплеї відображається «ERROR»	<p>Ваги надто сильно вібрують.</p> <ul style="list-style-type: none"> <li>▶ Не користуйтеся приладом на робочих поверхнях, що вібрують, — наприклад, під якими працює посудомийна машина.</li> </ul> <hr/> <p>Нерівна опорна поверхня.</p> <ol style="list-style-type: none"> <li>1. Установіть прилад на стійку, рівну, чисту й гладку робочу поверхню.</li> <li>2. Переконайтеся, що всі чотири ніжки торкаються робочої поверхні.</li> </ol> <hr/> <p>Ніжки забруднені.</p> <ul style="list-style-type: none"> <li>▶ Протріть ніжки вологою ганчіркою.</li> </ul> <hr/> <p>Потрібно перезапустити ваги.</p> <ol style="list-style-type: none"> <li>1. Щоб перезапустити ваги: <ul style="list-style-type: none"> <li>– Натисніть <b>↵</b>.</li> <li>– Почекайте 30–60 секунд.</li> </ul> </li> </ol>

---

<b>Несправність</b>	<b>Причина та усунення несправностей</b>
На дисплеї відображається «ERROR»	<ul style="list-style-type: none"><li data-bbox="406 161 1014 213">– Знову натисніть <b>ESC</b> і зачекайте, доки завершиться калібрування.</li><li data-bbox="376 220 992 304"><b>2</b> Якщо помилка з'явиться знову, на якийсь час від'єднайте прилад від мережі, а потім ще раз спробуйте ввімкнути ваги.</li></ul> <p data-bbox="376 320 1042 400"><b>Зауваження:</b> Перш ніж звертатися до сервісної служби, виконайте алгоритм усунення несправності кілька разів.</p>

---

---

## 14 Утилізація

Тут ви дізнаєтеся, як правильно утилізувати старі прилади.

### 14.1 Утилізація старих приладів

Екологічна утилізація дає змогу повторно використовувати цінну сировину.

1. Витягніть штепсельну вилку кабелю живлення.
2. Переріжте кабель живлення.
3. Утилізуйте прилад екологічним способом.

Інформацію щодо актуальних способів утилізації можна отримати у продавця приладу або органів місцевого самоврядування.



Цей прилад маркіровано згідно положень європейської Директиви 2012/19/EU стосовно електронних та електроприладів, що були у використанні (waste electrical and electronic equipment - WEEE). Директивою визначаються можливості, які є дійсними у межах Європейського союзу, щодо прийняття назад та утилізації бувших у використанні приладів.

---

---

## 15 Сервісні центри

Якщо виникнуть запитання, ви не зможете власноруч усунути несправність приладу або знадобиться ремонт, зверніться до нашого сервісного центру.

Важливі для безпеки оригінальні запасні частини, що відповідають Директиві ЄС щодо екологічного проектування, можна придбати в нашій сервісній службі впродовж щонайменше 7 років з моменту виходу приладу на ринок Європейського економічного простору.

**Зауваження:** Робота сервісного центру в гарантійних випадках безкоштовна.

Докладніші відомості про термін і умови гарантії у вашій країні можна отримати в сервісній службі, у дилера й на нашому сайті.

Звертаючись до сервісного центру, назвіть номер виробу (E-Nr.) і заводський номер (FD) приладу. Виробник: "Роберт Бош Хаузгерете ГмбХ" вул. Карл-Вері-Штрассе, 34, м. Мюнхен, 81739, Німеччина  
Імпортер: ТОВ "БСХ Побутова Техніка" вул. Радищева, 10/14 корп.Б, м. Київ, Україна

Контактні дані сервісного центру містить довідник у кінці цієї інструкції; їх також можна знайти на нашому сайті.

### 15.1 Номер виробу (E-Nr.) і заводський номер (FD)

Номер виробу (E-Nr.) і заводський номер (FD) приладу наведено на заводській табличці.

Щоб мати змогу швидко знайти відомості про прилад і телефонний номер сервісного центру, ці дані можна записати.

### 15.2 Умови гарантії

Для вашого приладу діють наведені нижче гарантійні умови.

Стосовно цього приладу діють умови гарантії, щоб були опубліковані нашим компетентним пред-

ставництвом в країні, в якій Ви придбали прилад. Ви можете в будь-який час одержати умови гарантії у спеціалізованому магазині, в якому Ви придбали прилад, або безпосередньо в нашому представництві у Вас в країні. Умови гарантії для Німеччини та адреси Ви знайдете на останніх чотирьох сторінках цієї брошури. Крім того, умови гарантії розміщені також і в Інтернеті за зазначеною адресою. Для користування гарантійними послугами необхідно в будь-якому випадку показати квитанцію про оплату.

Для получения дополнительной информации см.  
Цифровое руководство пользователя.



## Содержание

<b>1 Безопасность.....</b>	<b>156</b>	<b>7 Стандартное управление.....</b>	<b>167</b>
1.1 Общие указания .....	156	7.1 Длина кабеля .....	167
1.2 Использование по назначению... ..	156	7.2 Перемещение поворотного кронштейна.....	167
1.3 Ограничение круга пользова- телей .....	157	7.3 Установка чаши.....	167
1.4 Указания по технике безопас- ности .....	157	7.4 Снятие чаши.....	167
<b>2 Предотвращение материаль- ного ущерба .....</b>	<b>161</b>	7.5 Установка насадки .....	167
<b>3 Защита окружающей среды и экономика .....</b>	<b>161</b>	7.6 Снятие насадки .....	168
3.1 Утилизация упаковки.....	161	7.7 Установка крышки чаши .....	168
<b>4 Распаковывание и контроль.....</b>	<b>161</b>	7.8 Снятие крышки чаши .....	168
4.1 Распаковывание прибора и его частей.....	161	7.9 Переработка .....	168
4.2 Комплект поставки .....	161	7.10 Защитная крышка привода .....	170
4.3 Установка прибора .....	162	<b>8 Весы .....</b>	<b>170</b>
<b>5 Знакомство с прибором.....</b>	<b>162</b>	8.1 Показания весов .....	170
5.1 Прибор .....	162	8.2 Взвешивание ингредиентов .....	171
5.2 Поворотный переключатель .....	162	8.3 Изменение единиц индикации веса.....	171
5.3 Светящееся кольцо .....	163	<b>9 Таймер.....</b>	<b>171</b>
5.4 Панель управления.....	163	9.1 Показания таймера .....	171
5.5 Функциональные кнопки .....	163	9.2 Считывание и сброс времени переработки.....	171
5.6 Дисплей.....	163	<b>10 Очистка и уход .....</b>	<b>172</b>
5.7 Поворотный кронштейн.....	163	10.1 Чистящие средства .....	172
5.8 Приводы .....	164	10.2 Обзор чистки.....	172
5.9 Насадки.....	164	<b>11 Специальные принадлежно- сти .....</b>	<b>172</b>
5.10 Символы.....	165	<b>12 Примеры использования .....</b>	<b>172</b>
5.11 Парковочное положение.....	166	12.1 Пример рецепта .....	172
5.12 Системы безопасности .....	166	<b>13 Устранение неисправностей ...</b>	<b>174</b>
<b>6 Перед первым использованием.</b>	<b>166</b>	<b>14 Утилизация .....</b>	<b>177</b>
6.1 Подготовка прибора к работе.....	167	14.1 Утилизация старого бытового прибора .....	177

<b>15 Сервисная служба.....</b>	<b>177</b>
15.1 Номер изделия (E-Nr.) и заводской номер (FD).....	177
15.2 Гарантийные условия.....	178



## 1 Безопасность

Соблюдайте следующие указания по технике безопасности.

### 1.1 Общие указания

- Внимательно прочитайте данное руководство.
- При использовании прилагающихся или опциональных аксессуаров соблюдайте дополнительные инструкции.
- Сохраните инструкцию и информацию о приборе для дальнейшего использования или для передачи следующему владельцу.
- В случае обнаружения повреждений, связанных с транспортировкой, не подключайте прибор.

### 1.2 Использование по назначению

Используйте прибор только:

- с оригинальными частями и принадлежностями.
- для дополнительных случаев применения, описанных в инструкциях к прилагающимся или опциональным принадлежностям;
- для перемешивания, замешивания и взбивания продуктов;
- под присмотром;
- в бытовых условиях и в закрытых помещениях домашних хозяйств при комнатной температуре.
- для переработки количества продуктов и времени обработки, характерных для домашнего хозяйства;
- на высоте не более 2000 м над уровнем моря.

Отсоедините прибор от подачи электроэнергии, если вы:

- не используете прибор.
- оставляете прибор без присмотра;
- собираете прибор;
- разбираете прибор;
- очищаете прибор;
- приближаетесь к вращающимся деталям;
- меняете насадки;
- разбираетесь с неполадкой.



### 1.3 Ограничение круга пользователей

Этот прибор могут использовать лица с ограниченными физическими, сенсорными или умственными способностями или не имеющими достаточного опыта или знаний, если они находятся под присмотром или после получения указаний по безопасному использованию прибора и после того, как они осознали опасности, связанные с неправильным использованием.

Детям запрещено играть с прибором.

Очистку и обслуживание прибора запрещается выполнять детям.

Прибор нельзя использовать детям. Не допускайте детей к прибору и его сетевому проводу.

### 1.4 Указания по технике безопасности

Соблюдайте указания по технике безопасности.

#### **⚠ ПРЕДУПРЕЖДЕНИЕ – Опасность поражения электрическим током!**

Поврежденный прибор или поврежденный сетевой кабель являются источником опасности.

- ▶ Категорически запрещается эксплуатировать поврежденный прибор.
- ▶ Категорически запрещается эксплуатация прибора, поверхность которого имеет трещины или повреждена.
- ▶ Запрещается тянуть за сетевой кабель, чтобы отсоединить прибор от сети электропитания. Вынимайте из розетки вилку сетевого кабеля.
- ▶ В случае повреждения прибора или сетевого кабеля немедленно выньте вилку сетевого кабеля из розетки или отключите предохранитель в блоке предохранителей.
- ▶ Обратитесь в сервисную службу. → *Страница 177*

При неквалифицированном монтаже прибор может стать источником опасности.

- ▶ При подключении прибора и его эксплуатации соблюдайте данные, приведенные на фирменной табличке.

При неквалифицированном ремонте прибор может стать источником опасности.

- ▶ Ремонтировать прибор разрешается только квалифицированным специалистам.
- ▶ Для ремонта прибора можно использовать только оригинальные запчасти.
- ▶ Во избежание опасностей замена поврежденного сетевого кабеля данного прибора может быть выполнена только производителем или авторизованной им сервисной службой либо лицом, имеющим аналогичную квалификацию.

Проникшая в прибор влага может стать причиной поражения электротоком.

- ▶ Категорически запрещается погружать прибор в воду или помещать его в посудомоечную машину.
- ▶ Используйте прибор только в закрытом помещении.
- ▶ Не пользуйтесь прибором при слишком высокой температуре или влажности.
- ▶ Не используйте для очистки прибора пароочистители или очистители высокого давления.

Поврежденная изоляция сетевого кабеля является источником опасности.

- ▶ Ни в коем случае не допускайте контакта сетевого кабеля с горячими частями прибора или с источниками тепла.
- ▶ Ни в коем случае не допускайте контакта сетевого кабеля с острыми концами или кромками.
- ▶ Запрещается перегибать, заземлять или переоборудовать сетевой кабель.

### **⚠ ПРЕДУПРЕЖДЕНИЕ – Опасность возгорания!**

При слишком высокой температуре возможно возгорание прибора и насадок.

- ▶ Никогда не ставьте прибор на горячие поверхности или рядом с ними.

**⚠ ПРЕДУПРЕЖДЕНИЕ – Опасность травмирования!**

Вращающиеся приводы, насадки или принадлежности могут стать причиной травм.

- ▶ Не допускайте контакта рук, волос, одежды и других предметов с вращающимися деталями.
- ▶ Насадки и принадлежности можно устанавливать и снимать только после останова привода и отсоединении прибора от сети.
- ▶ Перед заменой насадок или перед очисткой выключите прибор отсоедините его от электросети.
- ▶ Пользуйтесь насадками только при вставленной чаше, с установленной крышкой и защитными крышками привода.
- ▶ Ни в коем случае не открывайте поворотный кронштейн во время переработки.

Эксплуатация прибора с поврежденными частями может стать причиной травм.

- ▶ Части прибора с трещинами или другими повреждениями, а также с неплотной посадкой должны быть заменены оригинальными частями.

**⚠ ПРЕДУПРЕЖДЕНИЕ – Опасность раздавливания!**

Возможно защемление рук или пальцев.

- ▶ При опускании поворотного кронштейна не вставляйте пальцы в чашу.

**⚠ ПРЕДУПРЕЖДЕНИЕ – Опасность удушья!**

Дети могут завернуться в упаковочный материал или надеть его себе на голову и задохнуться.

- ▶ Не подпускайте детей к упаковочному материалу.
- ▶ Не позволяйте детям играть с упаковочным материалом.

Дети могут вдохнуть или проглотить мелкие детали, в результате чего задохнуться.

- ▶ Не подпускайте детей к мелким деталям.
- ▶ Не позволяйте детям играть с мелкими деталями.

**⚠ ПРЕДУПРЕЖДЕНИЕ – Риск нанесения вреда здоровью!**

Загрязнения на поверхностях могут представлять опасность для здоровья.

- ▶ Соблюдайте указания по очистке.
- ▶ Поверхности, контактирующие с продуктами питания, следует очищать перед каждым использованием.

## 2 Предотвращение материального ущерба

### ВНИМАНИЕ!

Некомпетентное использование может привести к материальному ущербу.

- ▶ Не используйте разные насадки одновременно.
- ▶ Не используйте прибор дольше, чем нужно.
- ▶ Никогда не включайте прибор вхолостую.
- ▶ Ни в коем случае не используйте оригинальные детали и принадлежности для других приборов.
- ▶ Соблюдайте максимальное перерабатываемое количество продуктов.
- ▶ Не храните в чаше никакие посторонние предметы.

Во время работы горячий отходящий воздух выходит сзади через вентиляционную решетку. Блокировка вентиляции может привести к перегреву прибора.

- ▶ Ставьте прибор на достаточном расстоянии от стены, чувствительных поверхностей и других приборов.

Колебания могут негативно сказаться на функционировании прибора.

- ▶ Не ставьте прибор на подвижные или вибрирующие поверхности.

## 3 Защита окружающей среды и экономия

### 3.1 Утилизация упаковок

Упаковочные материалы экологически безопасны и могут использоваться повторно.

- ▶ Утилизируйте отдельные части, предварительно рассортировав их.

## 4 Распаковывание и контроль

Здесь приводится информация, которую необходимо учесть при распаковывании.

### 4.1 Распаковывание прибора и его частей

1. Выньте прибор из упаковки.
2. Все остальные части и сопроводительную документацию выньте из упаковки и положите рядом.
3. Удалите имеющийся упаковочный материал.
4. Удалите имеющиеся наклейки и пленки.

### 4.2 Комплект поставки

После распаковки проверьте все детали на отсутствие транспортных повреждений, а также комплектность поставки.

**Заметка:** В зависимости от оснащения прибор поставляется в комплекте с дополнительными принадлежностями. Информация о дополнительных принадлежностях, входящих в комплект поставки, приводится в инструкциях к принадлежностям.

→ Рис. 1

<b>A</b>	Основной блок со смесительной чашей
<b>B</b>	Крышка со встроенным загрузочным стволом
<b>C</b>	Профессиональный универсальный венчик для перемешивания
<b>D</b>	Профессиональный венчик для взбивания
<b>E</b>	Месильная насадка
<b>F</b>	Сумочка для хранения
<b>G</b>	Сопроводительная документация

## 4.3 Установка прибора

### **⚠ ПРЕДУПРЕЖДЕНИЕ**

#### **Опасность возгорания!**

При слишком высокой температуре возможно возгорание прибора и насадок.

- ▶ Никогда не ставьте прибор на горячие поверхности или рядом с ними.

### **ВНИМАНИЕ!**

Во время работы горячий отходящий воздух выходит сзади через вентиляционную решетку. Блокировка вентиляции может привести к перегреву прибора.

- ▶ Ставьте прибор на достаточном расстоянии от стены, чувствительных поверхностей и других приборов.

Колебания могут негативно сказаться на функционировании прибора.

- ▶ Не ставьте прибор на подвижные или вибрирующие поверхности.

1. Устанавливайте прибор на прочную, ровную, чистую и гладкую рабочую поверхность.

2. Вытяните сетевой кабель на нужную длину.

→ "Длина кабеля", Страница 167

Не вставляйте вилку сетевого шнура в розетку.

## 5 Знакомство с прибором

### 5.1 Прибор

Здесь приведен обзор составных частей прибора.

→ Рис. 2

1	Смесительная чаша из нержавеющей стали
2	Панель управления
3	Крышка со встроенным загрузочным стволом

4	Кнопка разблокирования для поворотного кронштейна
5	Поворотный кронштейн
6	Поворотный переключатель
7	Светящееся кольцо
8	Защитная крышка для привода 2
9	Привод 2
10	Защитная крышка для привода 3
11	Привод 3
12	Вентиляционная решетка
13	Главный привод
14	Отсек для хранения кабеля

### 5.2 Поворотный переключатель

Поворотным переключателем запускается и останавливается переработка, а также выбирается скорость.

Символ	Функция
○/off	Останов переработки.
1	Переработка ингредиентов на низкой скорости.
7	Переработка ингредиентов на высокой скорости.
M	Кратковременная переработка ингредиентов на максимальной скорости. → "Использование моментального включения", Страница 169

### 5.3 Светящееся кольцо

Светящееся кольцо на поворотном переключателе отображает информацию о рабочем состоянии вашего прибора.

Индикация	Состояние
Светящееся кольцо горит и выполняется переработка.	Прибор функционирует безупречно.
Светящееся кольцо не горит и переработку запустить невозможно.	<ul style="list-style-type: none"> <li>■ Нарушена подача электроэнергии на прибор.</li> <li>■ Прибор неисправен.</li> </ul>
Светящееся кольцо мигает и переработку запустить или продолжить невозможно.	<ul style="list-style-type: none"> <li>■ Включена система безопасности.</li> <li>■ Прибор неисправен.</li> </ul>

**Рекомендация:** Дополнительные сведения см. здесь:

→ "Системы безопасности",

Страница 166

→ "Устранение неисправностей",

Страница 174

### 5.4 Панель управления



Здесь приводится обзор панели управления.

→ Рис. 3

1	Кнопка отмены
2	Кнопка Весы
3	Дисплей
4	Символ веса в фунтах
5	Символ веса в граммах
6	Символ времени в минутах и секундах

### 5.5 Функциональные кнопки

При помощи функциональных кнопок выбираются дополнительные функции или выполняются установки. Чтобы сделать выбор, прикоснитесь пальцем к соответствующему символу.

Символ	Функция
	Включение и выключение весов.
	<ul style="list-style-type: none"> <li>■ Сброс показаний весов.</li> <li>■ Сброс показаний таймера.</li> </ul>

**Заметка:** Управляйте кнопками при помощи пальцев и без кухонных перчаток. Нельзя управлять кнопками при помощи предметов, напр., кухонной ложки.

### 5.6 Дисплей

На дисплее отображаются значения и сообщения о рабочем состоянии.

**Заметка:** Если в течение определенного времени управление не производится, дисплей автоматически выключается. Чтобы снова активировать дисплей, нужно нажать одну из кнопок или запустить переработку.

### 5.7 Поворотный кронштейн

Поворотный кронштейн можно переставлять и фиксировать в различных положениях.



Нажав кнопку разблокирования, можно переместить поворотный кронштейн в требуемое положение.

→ "Перемещение поворотного кронштейна", Страница 167

**Заметка:** Поворотный кронштейн оснащен функцией EasyArm Lift. Эта функция помогает перемещать поворотный кронштейн вверх.

## Положения поворотного кронштейна

Здесь приводится обзор положений поворотного кронштейна.

Положение	Применение
Положение 1 	Поворотный кронштейн закрыт. <ul style="list-style-type: none"> <li>▪ Переработайте ингредиенты посредством насадок.</li> <li>▪ Используйте принадлежность, подсоединив ее к главному приводу, напр. Льдогенератор.</li> <li>▪ Используйте принадлежность, подсоединив ее к приводу 2, напр. Универсальная резка.</li> </ul>
Положение 2 	Поворотный кронштейн открыт. <ul style="list-style-type: none"> <li>▪ Установите или снимите чашу.</li> <li>▪ Установите или снимите насадку.</li> <li>▪ Загрузите ингредиенты в смесительную чашу.</li> </ul>
Положение 3 	<ul style="list-style-type: none"> <li>▪ Используйте принадлежность, подсоединив ее к главному приводу, напр. Мясорубка.</li> <li>▪ Используйте принадлежность, подсоединив ее к приводу 3, напр. Насадка-блендер.</li> </ul>

## 5.8 Приводы

Ваш прибор оснащен различными приводами, которые специально адаптированы к насадкам и принадлежностям.

**Заметка:** Приводы 2 и 3 покрыты защитными крышками.

→ "Защитная крышка привода",

Страница 170

## Обзор приводов

Здесь приводится обзор приводов и их назначение.

Привод	Применение
Главный привод 	Для насадок и принадлежностей, напр. <ul style="list-style-type: none"> <li>▪ Мясорубка</li> <li>▪ Насадка для макаронных изделий</li> <li>▪ Льдогенератор</li> </ul>
Привод 2 	Для принадлежностей, например <ul style="list-style-type: none"> <li>▪ Универсальная резка</li> <li>▪ Соковыжималка для цитрусовых</li> </ul>
Привод 3 	Для принадлежностей, например <ul style="list-style-type: none"> <li>▪ Стекланный стакан блендера</li> <li>▪ Пластиковый стакан блендера</li> <li>▪ Многофункциональный измельчитель в комплекте</li> </ul>

## 5.9 Насадки

Здесь приводится основная информация о различных насадках.

Месильная насадка оснащена съемным защитным колпачком, защищающим привод от загрязнений.

## Обзор насадок

В зависимости от назначения используйте подходящую насадку.

Насадка	Применение
	Месильная насадка <ul style="list-style-type: none"> <li>▪ Взбивание теста, например дрожжевого, хлебного, на пиццу, макароны и выпечку.</li> </ul>



Насадка	Применение
---------	------------

- Подмешивание в тесто ингредиентов, таких как зерна.



Профессиональный универсальный венчик для перемешивания

- Замешивание теста, например, для фруктовых и прочих пирогов.
- Подмешивание в тесто ингредиентов, таких как изюм и кусочки шоколада.



Профессиональный венчик для взбивания

- Взбивание яичных белков и сливок (жирностью минимум 30 %).
- Замешивание легких видов теста, например бисквитного.

## Тонкая настройка профессионального венчика для взбивания

При помощи точной настройки откорректируйте расстояние между чашей и профессиональным венчиком для взбивания.

**Заметка:** Профессиональный венчик для взбивания отлажен на заводе-изготовителе таким образом, чтобы ингредиенты оптимально смешивались.

## Изменение заводской установки

### ВНИМАНИЕ!

Неправильная заводская установка может привести к повреждению прибора и насадок.

- ▶ Не используйте насадки, касающиеся чаши.

## Требования

- Штепсельная вилка не вставлена в розетку.
- Поворотный кронштейн открыт.
- Профессиональный венчик для взбивания установлен.
- Установлена чаша.

1. Удерживайте венчик для взбивания одной рукой за нижнюю часть и ослабьте контргайку, повернув ее гаечным ключом по часовой стрелке.  
→ Рис. 4
2. Чтобы изменить расстояние, поверните насадку.  
→ Рис. 5  
Соблюдайте значения, указанные в таблице:

Настройка	Расстояние
Оптимальная установка	3 мм
Один поворот по часовой стрелке	на 1 мм больше
Один поворот против часовой стрелки	на 1 мм меньше

3. Нажмите на кнопку разблокирования и нажимайте поворотный кронштейн вниз, пока он не зафиксируется.
4. Проверьте установку.
5. Нажмите на кнопку разблокирования и поднимайте поворотный кронштейн, пока он не зафиксируется.
6. Удерживайте венчик для взбивания одной рукой за нижнюю часть и затяните контргайку, повернув ее гаечным ключом против часовой стрелки.

## 5.10 Символы

Здесь перечислены символы, имеющиеся на приборе.

Символ	Описание
	Метка на защитной крышке привода 2.

Символ	Описание
▲	Установочная метка на защитной крышке привода 3.
▲	Метка положения на приводе 3.

## 5.11 Парковочное положение

В приборе предусмотрена автоматическая установка в парковочное положение.

После выключения приводы продолжают вращаться несколько секунд, пока не будет достигнуто правильное парковочное положение.

**Заметка:** При установленной насадке поворотный кронштейн можно открыть или закрыть только тогда, когда привод находится в правильном парковочном положении.

Неправильное парковочное положение возможно по таким причинам:

- Во время переработки произошел сбой электропитания.
- Переработку завершила защитная система.
- Во время переработки ослабился поворотный кронштейн или была нажата кнопка разблокирования поворотного кронштейна.

**Рекомендация:** Неправильное парковочное положение можно легко исправить самостоятельно.

→ "Устранение неисправностей",  
Страница 174

## 5.12 Системы безопасности

Здесь приводится обзор систем безопасности вашего прибора.

### Блокировка включения

Блокировка включения препятствует нежелательному включению вашего прибора.

Прибор можно включить и обслуживать только, если

- поворотный кронштейн зафиксирован в положении 1 и установлена чаша или принадлежность, напр., Лыдогенератор;
- поворотный кронштейн зафиксирован в положении 3 и на приводе 3 установлена защитная крышка или принадлежность.

### Блокировка повторного включения

Блокировка повторного включения препятствует тому, что прибор сам запустит переработку после сбоя в энергоснабжении.

После сбоя в энергоснабжении прибор снова включен. Однако переработку можно запустить снова лишь после установки поворотного переключателя в положение  $\odot$ /off.

### Защита от перегрузки

Защита от перегрузки препятствует повреждению электромотора и других компонентов вследствие слишком высокой нагрузки.

Электромотор отключается, если

- перерабатывается слишком большое количество;
- насадка или принадлежность заблокированы.

---

## 6 Перед первым использованием

Подготовьте прибор к использованию.

## 6.1 Подготовка прибора к работе

1. Нажмите на кнопку разблокирования и поднимайте поворотный кронштейн, пока он не зафиксируется.  
→ *"Перемещение поворотного кронштейна", Страница 167*
2. Поверните чашу по часовой стрелке и снимите ее.  
→ *"Снятие чаши", Страница 167*
3. Все детали, соприкасающиеся с продуктами, следует очистить перед первым использованием.  
→ *"Очистка и уход", Страница 172*
4. Очищенные и просушенные детали положите наготове для использования.

---

## 7 Стандартное управление

### 7.1 Длина кабеля

Настройте длину сетевого кабеля в соответствии со своими потребностями.

#### Настройка длины кабеля посредством намоточного приспособления

1. Вытяните сетевой кабель на нужную длину и медленно отпустите его.
2. Чтобы уменьшить длину кабеля,
  - потяните за кабель,
  - дайте кабелю смотаться,
  - еще раз вытяните кабель.

**Заметка:** Не вталкивайте кабель внутрь ручную. Если кабель заклинило, следует вытянуть его полностью и снова дать ему смотаться.

## 7.2 Перемещение поворотного кронштейна

1. Нажмите на кнопку разблокирования и поднимайте поворотный кронштейн, пока он не зафиксируется.  
→ *Рис. 6*
- ✓ Поворотный кронштейн фиксируется в положении 2.
2. Нажмите на кнопку разблокирования и перемещайте поворотный кронштейн вниз, пока он не зафиксируется в вертикальном положении.  
→ *Рис. 7*
- ✓ Поворотный кронштейн фиксируется в положении 3.

## 7.3 Установка чаши

1. Вставьте чашу в основной блок.  
→ *Рис. 8*  
Следите за положением углублений на основном блоке.
2. Поверните чашу против часовой стрелки до фиксации.  
→ *Рис. 9*

## 7.4 Снятие чаши

- ▶ Поверните чашу по часовой стрелке и снимите ее.  
→ *Рис. 10*

## 7.5 Установка насадки

1. Выберите нужную насадку.  
→ *"Обзор насадок", Страница 164*
2. Вдавите насадку в главный привод до фиксации.  
→ *Рис. 11*

3. Для установки месильной насадки:
  - Вставьте месильную насадку с установленным защитным колпачком в главный привод.
  - Поверните защитный колпачок так, чтобы месильная насадка полностью зафиксировалась.
 → Рис. 12  
 Защитный колпачок  должен полностью покрывать главный привод.

## 7.6 Снятие насадки

- ▶ Выньте насадку из привода полностью.
- Рис. 13

## 7.7 Установка крышки чаши

### Требования

- Установлена нужная насадка.
  - Установлена чаша.
  - Поворотный кронштейн закрыт.
1. Нажмите на кнопку разблокирования, приподнимите поворотный кронштейн и удерживайте его.
- Рис. 14
2. Приподнимите крышку спереди, полностью надвиньте ее на чашу и опустите.
- Рис. 15  
 Загрузочный ствол должен быть направлен вперед.
3. Нажимайте поворотный кронштейн вниз, пока он не зафиксирован.
- Рис. 16

## 7.8 Снятие крышки чаши















1. Нажмите на кнопку разблокирования, приподнимите поворотный кронштейн и удерживайте его.
2. Приподнимите крышку спереди и вытяните ее движением вперед.
3. Нажимайте поворотный кронштейн вверх, пока он не зафиксирован.

## 7.9 Переработка

Здесь представлены основные сведения о переработке продуктов.

### Рекомендации по настройке скорости

Соблюдайте рекомендации по настройке скорости для достижения оптимальных результатов.

Насадка или принадлежность	Режим
	1-7
	1-5
	1-3
	1
	3-5
	3-7
	3-7
	3-5
	7
	5-7
	3-7
	M
	M
	5-7

## Переработка ингредиентов посредством насадок

### ПРЕДУПРЕЖДЕНИЕ

#### Опасность травмирования!

Вращающиеся приводы, насадки или принадлежности могут стать причиной травм.

- ▶ Не допускайте контакта рук, волос, одежды и других предметов с вращающимися деталями.
- ▶ Насадки и принадлежности можно устанавливать и снимать только после останова привода и отсоединении прибора от сети.
- ▶ Перед заменой насадок или перед очисткой выключите прибор отсоедините его от электросети.
- ▶ Пользуйтесь насадками только при вставленной чаше, с установленной крышкой и защитными крышками привода.
- ▶ Ни в коем случае не открывайте поворотный кронштейн во время переработки.

#### Требования

- Установлена чаша.
  - Установлена нужная насадка.
1. Загрузите ингредиенты в чашу.
  2. Нажмите на кнопку разблокирования и нажимайте поворотный кронштейн вниз, пока он не зафиксируется.
  3. Установите крышку чаши.  
→ *"Установка крышки чаши",  
Страница 168*
  4. Вставьте вилку сетевого шнура в розетку.
  5. Установите поворотный выключатель на нужную скорость.  
→ *Рис. 17*
  6. Перерабатывайте ингредиенты до получения желаемого результата.

7. Установите поворотный переключатель на  $\bigcirc$ /off.

→ *Рис. 18*

Дождитесь полного останова прибора.

8. Извлеките вилку из розетки.

#### Рекомендации

- Вы можете в любой момент изменять скорость во время переработки или же прерывать переработку.
- Сразу после использования очищайте все части прибора, чтобы остатки продуктов не присыхали.

### Добавление ингредиентов

1. Во время переработки загружайте ингредиенты через загрузочный ствол в крышке.

→ *Рис. 19*

2. При добавлении больших объемов установите поворотный переключатель в положение  $\bigcirc$ /off.

Дождитесь полного останова прибора.

3. Снимите крышку чаши.

→ *"Снятие крышки чаши",  
Страница 168*

4. Загрузите ингредиенты в чашу.

5. Установите крышку чаши.

→ *"Установка крышки чаши",  
Страница 168*

6. Перерабатывайте ингредиенты до получения желаемого результата.

### Использование моментального включения

1. Установите поворотный переключатель в положение M и удерживайте его.

→ *Рис. 20*

- ✓ Ингредиенты перерабатываются на максимальной скорости.

- Отпустите поворотный переключатель.  
→ Рис. 21
- ✓ Поворотный переключатель возвратится в положение /off.
- ✓ Переработка останавливается, и приводы перемещаются в парковочное положение.

### Рекомендация

Моментальное включение оптимально подходит для переработки со следующими принадлежностями:

- Стекланный стакан блендера
- Многофункциональный измельчитель в комплекте
- Насадка для многофункционального блендера



## 7.10 Защитная крышка привода

Снимите защитную крышку, чтобы использовать принадлежность, подсоединив ее к приводу 2 или 3.

### Снятие защитной крышки привода

- Прижмите вниз защитную крышку привода 2, нажав на метку , и снимите ее.  
→ Рис. 22
- Потяните защитную крышку привода 3 вверх и снимите ее.  
→ Рис. 23

### Установка защитной крышки привода

- Поверните защитную крышку привода 2 меткой  назад, установите крышку и прижмите ее.  
→ Рис. 24
- Установите защитную крышку привода 3 и прижмите ее.  
→ Рис. 25  
Метки  и  должны быть совмещены.

**Заметка:** Неиспользуемые приводы всегда должны быть закрыты защитными крышками.

---

## 8 Весы

Прибор оборудован весами. Ингредиенты можно взвешивать по отдельности. В ножках основного блока установлены четыре весовых датчика.

Результат взвешивания могут исказить следующие факторы:

- ножки не стоят надлежащим образом на рабочей поверхности
- вибрации рабочей поверхности
- предметы под основным блоком
- количество ингредиентов меньше 5 г или 0,01 lb
- смещение основного блока
- прикосание к основному блоку
- предметы на основном блоке

### 8.1 Показания весов

При использовании весов учитывайте следующие значения.

#### Показания в граммах

Зона индикации	от -990 г до 5000 г
Шаги индикации	5 г

#### Показания в фунтах



Зона индикации	от -2,20 lb до 11,00 lb
Шаги индикации	0,01 lb

**Рекомендация:** Вы можете в любое время изменить единицы индикации веса.

→ "Изменение единиц индикации веса",  
Страница 171

## 8.2 Взвешивание ингредиентов

### Требования



- Вставлена чаша или установлена принадлежность.
  - Поворотный переключатель установлен в положение ○/off.
1. Нажмите  и больше не прикасайтесь к прибору.
    - ✓ Выполняется калибровка весов.
    - ✓ На дисплее отображается " - - - - ".
  2. Дождитесь окончания калибровки.
    - ✓ На дисплее отображается "0 g" или "0.00 lb".
  3. Загрузите требуемый ингредиент.
    - ✓ На дисплее отображается вес.
  4. Чтобы взвесить остальные ингредиенты, выберите одну из следующих опций:
    - Загружайте остальные ингредиенты и считывайте общий вес.
    - Нажмите  и подождите, пока на дисплее не появится "0 g" или "0.00 lb".
  5. Чтобы выключить весы, нажмите  или запустите переработку.

**Рекомендация:** Весы можно использовать и в сочетании с принадлежностями. Взвешивайте ингредиенты непосредственно при загрузке, например, в насадке-блендере или мороженице.

**Заметка:** Примерно после 3 минут бездействия весы автоматически выключаются.

## 8.3 Изменение единиц индикации веса

### Требования

- Поворотный переключатель установлен в положение ○/off.
  - Весы включены.
1. Нажмите и удерживайте  и .

Единица индикации веса изменится.

Символ	Единица
g	Индикация в граммах
lb	Индикация в фунтах

2. Отпустите обе кнопки.
  - ✓ Весы откалибруются и запустятся с измененной настройкой.
  - ✓ Настройка сохраняется в памяти.

## 9 Таймер

Предыдущее время переработки можно считать из памяти или сбросить.

### 9.1 Показания таймера

При использовании таймера учитывайте следующие значения.

Диапазон индикации	0 с — 59 мин и 59 с
Шаги индикации	1 с

### 9.2 Считывание и сброс времени переработки

1. Установите поворотный выключатель на нужную скорость.
  - ✓ На дисплее отображается время переработки.
2. Чтобы сбросить индикацию на "00:00", нажмите .

#### Примечания

- Если прервать переработку меньше чем на 30 секунд, последние отображенные значения сохраняются и отсчитываются дальше при возобновлении переработки.
- Если прервать переработку больше чем на 30 секунд, прибор включит весы и откалибруется.

## 10 Очистка и уход

Для долговременной исправной работы прибора требуется его тщательная очистка и уход.

### 10.1 Чистящие средства

Ниже указаны чистящие средства, пригодные для вашего прибора.

#### ВНИМАНИЕ!

При использовании неподходящих чистящих средств или при неправильной очистке возможно повреждение прибора.

- ▶ Не используйте моющие средства, содержащие алкоголь или спирт.
- ▶ Не используйте металлические и остроконечные предметы, а также предметы с острыми кромками.
- ▶ Не применяйте грубую ткань или абразивные чистящие средства.
- ▶ Чистите панель управления и дисплей только влажной микрофибровой салфеткой.

### 10.2 Обзор чистки

Здесь приведен обзор оптимальной чистки прибора и других частей.

→ Рис. 26

### 12.1 Пример рецепта

Здесь приведен пример рецепта, составленный специально для вашего прибора.

Рецепт	Ингредиенты	Переработка
Плотный фруктовый пирог	<ul style="list-style-type: none"><li>■ 3 шт. яиц</li><li>■ 135 г сахара</li><li>■ 135 г маргарина</li><li>■ 255 г муки</li><li>■ 10 г пекарского порошка</li><li>■ 150 г коринки</li><li>■ 150 г смеси сухофруктов</li></ul>	<ul style="list-style-type: none"><li>■ Установите венчик для перемешивания.</li><li>■ Загрузите все ингредиенты, кроме сухофруктов.</li><li>■ Перерабатывайте 30 секунд на скорости 1.</li><li>■ Затем перерабатывайте 3-5 минут на скорости 5.</li></ul>

**Рекомендация:** На пластмассовых деталях может возникать цветной налет, например, при переработке моркови. Налет удалится мягкой тряпкой с помощью капли растительного масла.

### 11 Специальные принадлежности

Принадлежности можно приобрести через сервисную службу или через интернет-магазин. Используйте только оригинальные принадлежности, так как они в точности подходят к вашему прибору. Принадлежности относятся к конкретным приборам. Поэтому при покупке всегда указывайте точное обозначение (E-Nr.) вашего прибора. → Страница 177 Информацию о том, какие принадлежности предлагаются для вашего прибора, вы можете найти в нашем каталоге, в онлайн-магазине или запросить в сервисной службе.  
[www.bosch-home.com](http://www.bosch-home.com)

### 12 Примеры использования

Соблюдайте указания и значения в таблице.

→ Рис. 27



Рецепт	Ингредиенты	Переработка
	<b>Заметка:</b> Перерабатывать одновременно можно максимум 2-кратное количество.	<ul style="list-style-type: none"><li>■ Установите на скорость 2.</li><li>■ В течение 30-60 секунд добавьте сухофрукты.</li></ul>

## 13 Устранение неисправностей

Вы можете самостоятельно устранить незначительные неисправности вашего прибора. Воспользуйтесь информацией из главы «Устранение неисправностей» перед обращением в сервисную службу. Это позволит избежать дополнительных расходов.

### ПРЕДУПРЕЖДЕНИЕ

#### Опасность поражения электрическим током!



При неквалифицированном ремонте прибор может стать источником опасности.

- ▶ Ремонтировать прибор разрешается только квалифицированным специалистам.
- ▶ Для ремонта прибора можно использовать только оригинальные запчасти.
- ▶ Во избежание опасностей замена поврежденного сетевого кабеля данного прибора может быть выполнена только производителем или авторизованной им сервисной службой либо лицом, имеющим аналогичную квалификацию.

Неисправность	Причина и устранение неисправностей
Прибор не работает.	Вилка сетевого кабеля не вставлена в розетку. <ul style="list-style-type: none"> <li>▶ Подключите прибор к электросети.</li> </ul>
	Сработал предохранитель в блоке предохранителей. <ul style="list-style-type: none"> <li>▶ Проверьте предохранитель в блоке предохранителей.</li> </ul>
	Сбой электропитания. <ul style="list-style-type: none"> <li>▶ Проверьте, работает ли освещение или другие приборы в помещении.</li> </ul>
Прибор не запускает переработку.	Поворотный переключатель установлен в неправильное положение. <ul style="list-style-type: none"> <li>▶ Установите поворотный переключатель перед переработкой на <math>\bigcirc</math>/off.</li> </ul>
Прибор не запускает переработку или выключается во время переработки.	Слишком большой объем перерабатываемых продуктов или слишком долгое время переработки. <ul style="list-style-type: none"> <li>▶ Установите поворотный переключатель на <math>\bigcirc</math>/off.</li> <li>▶ Сократите объем ингредиентов.</li> <li>▶ Дайте прибору остыть до комнатной температуры.</li> </ul>
	Прибор или принадлежность заблокированы. <ul style="list-style-type: none"> <li>▶ Установите поворотный переключатель на <math>\bigcirc</math>/off.</li> <li>▶ Снимите блокировку.</li> </ul>
	Весы не показывают изменение веса, несмотря на загрузку ингредиентов.

Неисправность	Причина и устранение неисправностей
<p>Поворотный кронштейн не открывается или не закрывается, так как насадка цепляется за чашу.</p>	<p>Привод не в парковочном положении после того, как защитная система остановила переработку или было прервано электропитание.</p> <ol style="list-style-type: none"> <li>1. Установите поворотный переключатель на <b>○/off</b>.</li> <li>2. Устраните причину, которая привела к остановке прибора. → <i>"Системы безопасности", Страница 166</i></li> <li>3. При открытом поворотном кронштейне извлеките насадку и закройте поворотный кронштейн.</li> <li>4. Ненадолго установите поворотный переключатель на <b>1</b>, а затем — снова на <b>○/off</b>.</li> </ol> <p>✓ Привод продолжит недолго вращаться, пока не будет достигнуто парковочное положение.</p>
<p>На дисплее мигает "5000 g" или "11.00 lb".</p>	<p>Выход за верхнюю границу отображаемых весами значений.</p> <ul style="list-style-type: none"> <li>▶ Учитывайте отображаемые весами значения. → <i>"Показания весов", Страница 170</i></li> </ul>
<p>На дисплее мигает "-990 g" или "-2.20 lb".</p>	<p>Выход за нижнюю границу отображаемых весами значений.</p> <ul style="list-style-type: none"> <li>▶ Учитывайте отображаемые весами значения. → <i>"Показания весов", Страница 170</i></li> </ul>
<p>На дисплее мигает "59:59 m:s".</p>	<p>Превышена верхняя граница диапазона индикации таймера.</p> <ul style="list-style-type: none"> <li>▶ Не перерабатывайте ингредиенты дольше чем 59 минут и 59 секунд или сбросьте время переработки в течение этого периода. → <i>"Считывание и сброс времени переработки", Страница 171</i></li> </ul>
<p>На дисплее отображается «ERROR»</p>	<p>Весы подвержены сильным вибрациям.</p> <ul style="list-style-type: none"> <li>▶ Не используйте прибор на столешницах, которые вибрируют, например, под которыми работает посудомоечная машина.</li> </ul> <hr/> <p>Неровная опорная поверхность.</p> <ol style="list-style-type: none"> <li>1. Устанавливайте прибор на прочную, ровную, чистую и гладкую рабочую поверхность.</li> <li>2. Убедитесь, что все четыре ножки касаются рабочей поверхности.</li> </ol> <hr/> <p>Ножки загрязнены.</p> <ul style="list-style-type: none"> <li>▶ Протрите ножки влажной тряпкой.</li> </ul> <hr/> <p>Необходимо перезапустить весы.</p> <ol style="list-style-type: none"> <li>1. Чтобы перезапустить весы:</li> </ol>

---

Неисправность	Причина и устранение неисправностей
На дисплее отображается «ERROR»	<ul style="list-style-type: none"><li data-bbox="404 158 568 185">– Нажмите .</li><li data-bbox="404 188 736 215">– Подождите 30—60 секунд.</li><li data-bbox="404 218 1005 269">– Снова нажмите  и дождитесь завершения калибровки.</li></ul> <p data-bbox="376 276 1028 359"><b>2.</b> Если сообщение об ошибке появится снова, на некоторое время отсоедините прибор от электросети, а затем опять попробуйте включить весы.</p> <p data-bbox="376 375 1014 458"><b>Заметка:</b> Прежде чем обращаться в сервисную службу, выполните операции по устранению неисправности несколько раз.</p>

---

## 14 Утилизация

Здесь приведены указания по надлежащей утилизации старых бытовых приборов.

### 14.1 Утилизация старого бытового прибора

Утилизация в соответствии с экологическими нормами обеспечивает возможность вторичного использования ценных сырьевых материалов.

1. Выньте из розетки вилку сетевого кабеля.
2. Обрежьте сетевой кабель прибора.
3. Утилизируйте прибор в соответствии с экологическими нормами.

Сведения о возможных способах утилизации можно получить в специализированном торговом предприятии, а также в районных или городских органах управления.



Данный прибор имеет отметку о соответствии европейским нормам 2012/19/EU утилизации электрических и электронных приборов (waste electrical and electronic equipment - WEEE).

Данные нормы определяют действующие на территории Евросоюза правила возврата и утилизации старых приборов.

## 15 Сервисная служба

Если у вас имеются вопросы, вам не удается самостоятельно устранить неисправность прибора или требуется отремонтировать прибор, обратитесь в нашу сервисную службу.

Важные для функционирования прибора оригинальные запчасти, соответствующие Директиве ЕС по экологическому проектированию электропотребляющей продукции, вы можете заказать в нашей сервисной службе, как минимум, в течение 7 лет с момента продажи вашего прибора в пределах Европейского экономического пространства.

**Заметка:** При выполнении гарантийных условий производителя работы выполняются сервисной службой бесплатно.

Подробную информацию о гарантийном сроке и условиях гарантии в вашей стране вы можете запросить в нашей сервисной службе, у вашего продавца или найти на нашем сайте.

При обращении в сервисную службу укажите номер изделия (E-Nr.) и заводской номер (FD) прибора.

Адрес и телефон сервисной службы можно найти в прилагаемом перечне сервисных служб в конце инструкции или на нашем веб-сайте.

Для доступа к контактам служб клиентского сервиса, вы также можете использовать данный QR код.  
<https://www.bosch-home.ru>

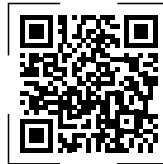

### 15.1 Номер изделия (E-Nr.) и заводской номер (FD)

Номер изделия (E-Nr.) и заводской номер (FD) вы найдете на фирменной табличке своего прибора.

Чтобы быстро найти данные прибора и номер телефона сервисной службы, вы можете записать эти данные.

## **15.2 Гарантийные условия**

Вы имеете право на гарантийное обслуживание вашего прибора в соответствии со следующими условиями.

Получить исчерпывающую информацию об условиях гарантийного обслуживания Вы можете в Вашем ближайшем авторизованном сервисном центре, или в сервисном центре от производителя ООО «БСХ Бытовая техника», или в сопроводительной документации.

## Информация изготовителя о гарантийном и сервисном обслуживании

Круглосуточный телефон службы поддержки\*:

8 (800) 200-29-61

Официальный сайт в Интернете:

www.bosch-home.ru

Адреса авторизованных сервисных центров, а также вся информация по сервисному обслуживанию доступна на официальном сайте в Интернете: [www.bosch-home.ru](http://www.bosch-home.ru).

Рекомендуем Вам пользоваться услугами только авторизованных сервисных центров.

Оригинальные аксессуары и средства по уходу для бытовой техники Bosch Вы можете приобрести в нашем фирменном интернет-магазине: [www.bosch-home.ru/store](http://www.bosch-home.ru/store). С условиями заказа, оплаты и доставки Вы можете ознакомиться на сайте. Также оригинальные аксессуары и средства по уходу Вы можете приобрести в авторизованных сервисных центрах.

1. Изделие \_\_\_\_\_ 2. Модель \_\_\_\_\_

Пункты 1-2 заполняются только в случае, если эти данные не содержатся в документах о покупке изделия (кассовый чек и/или товарный чек, товарная накладная).

3. Данная информация распространяется на малые бытовые приборы товарного знака Bosch: кофеварки, кофемашины, кофемолки, весы, кухонные комбайны, миксеры, пылесосы, резки, тостеры, утюги, фены, распрямители для волос, электроочайники, соковыжималки, измельчители, блендеры, гладильные доски, ванночки, напольные весы, утюги, паровые станции, гладильные доски и аналогичные им изделия.

4. Уважаемые дамы и господа, сообщаем Вам, что подтверждение соответствия нашей продукции обязательным требованиям в соответствии с законодательством осуществляется в форме обязательной сертификации и декларирования соответствия.

Информацию об обязательном подтверждении соответствия наших приборов, в том числе данные о номере сертификата соответствия (декларации о соответствии) и сроке его (ее) действия Вы можете получить в ООО «БСХ Бытовые Приборы».

Наша продукция производится под контролем транснациональной корпорации «БСХ Хаусгерате ГмбХ», адрес штаб-квартиры: 81739 Мюнхен, Карл-Вери Штрассе 34, Германия (BSH Hausgeräte GmbH, Carl-Wery-Str. 34, 81739 München, Germany).

Организацией, выполняющей функции иностранного изготовителя, уполномоченной изготовителем на основании договора с ним, является ООО «БСХ Бытовые Приборы», 198515, Санкт-Петербург, г. Петергоф, ул. Карла Сименса, д.1 лит. А, филиал в г. Москва, 119071, ул. Малая Калужская, д.15, телефон (495) 737-2777, факс (495) 737-2798.

5. Обязательные сведения о технических характеристиках прибора приведены на типовой табличке прибора или на его этикетке и/или в сопроводительной документации.

### 6. Аксессуары и средства по уходу

Для безупречного функционирования Вашей техники и ухода за ней производитель рекомендует использовать только оригинальные аксессуары и средства по уходу. Оригинальные аксессуары разработаны производителем, они идеально подходят именно для Вашего прибора. Оригинальные аксессуары и средства по уходу соответствуют самым высоким требованиям качества товарного знака Bosch, они проходят заводские испытания для обеспечения максимальной надежности в работе. По всем вопросам, связанным с аксессуарами и средствами по уходу для Вашей бытовой техники, Вы можете обратиться в авторизованные сервисные центры или по телефону службы поддержки.

### 7. Гарантия изготовителя

Фирма изготовитель предоставляет на приобретенный Вами в Российской Федерации бытовой прибор гарантию в соответствии с действующим законодательством РФ сроком 1 год. На приобретенный в Республике Беларусь бытовой прибор, к которому при покупке был выдан гарантийный талон, действуют гарантийные условия, не противоречащие законодательству Республики Беларусь.

### 8. Внимание! Важная информация для потребителей

Данный прибор предназначен для использования исключительно для личных, семейных, домашних и иных нужд, не связанных с осуществлением предпринимательской деятельности либо удовлетворением бытовых потребностей в офисе предприятия, учреждения или организации. Использование прибора в целях, отличных от вышеуказанных, является нарушением правил надлежащей эксплуатации прибора.

Наличие фирменной заводской типовой таблички на приборе обязательно! Пожалуйста, убедитесь в ее наличии и сохраните ее на приборе в течение всего срока службы прибора. Удаление таблички ведет к обезличению прибора и к возможным нарушениям правил его эксплуатации.

Изготовитель не несет ответственность за недостатки в приборе, если сервисной службой будет доказано, что они возникли после передачи прибора потребителю вследствие нарушения им правил пользования, транспортировки, хранения, действий третьих лиц, непреодолимой силы (пожара, природной катастрофы и т.п.), попадания бытовых насекомых и грызунов, воздействия иных посторонних факторов, а также вследствие существенных нарушений технических требований, оговоренных в инструкции по эксплуатации, в том числе нестабильности параметров электросети, установленных ГОСТ 32144-2013.

Для подтверждения даты покупки прибора при гарантийном ремонте или предъявлении иных предусмотренных законом требований убедительно просим Вас сохранять документы о покупке (чек, квитанцию, иные документы, подтверждающие дату и место покупки). Соблюдение рекомендаций и указаний, содержащихся в инструкции по эксплуатации (правилах пользования), поможет избежать проблем в эксплуатации прибора и его обслуживании.

Неисправные узлы приборов в гарантийный период бесплатно ремонтируются или заменяются новыми. Решение вопроса о целесообразности их замены или ремонта остается за службами сервиса.

### 9. Информация о сервисе

В период и после истечения гарантийного срока наша Служба Сервиса, а также мастера наших партнеров всегда готовы предложить Вам свои услуги. Список адресов уполномоченных изготовителем пунктов авторизованного сервисного обслуживания находится на официальном сайте в Интернете: [www.bosch-home.ru](http://www.bosch-home.ru).

Срок службы малых бытовых приборов (кроме кухонных комбайнов и пылесосов) составляет 2 года. Срок службы кухонных комбайнов и пылесосов составляет 5 лет. Срок службы изделия исчисляется с даты его покупки, либо при невозможности ее определения, с даты изготовления изделия, нанесенной на типовую табличку изделия. В соответствии со стандартом изготовителя дата изготовления маркируется FD ГГММ, где ГГ – год изготовления минус 1920, а ММ – месяц изготовления. Для определения года изготовления прибора необходимо к 1920 прибавить число ГГ.

\* Бесплатный круглосуточный телефон для звонков на территории РФ.

B34C065N1-1M00 03/2017

## Информация о бытовой технике, произведенной под контролем концерна BSX Хаусгерете ГмБХ, Карл-Вери-Штр. 34, 81739 Мюнхен, Германия в соответствии с требованиями законодательства о техническом регулировании и законодательства о защите прав потребителей Российской Федерации

**Продукция: кухонные комбайны,  
кухонные машины, миксеры, измельчители**

**Товарный знак: Bosch**

**ВНИМАНИЕ!** Ассортимент продукции постоянно обновляется. Технические характеристики продукции, в том числе энергоэффективности, постоянно совершенствуются. Продукция регулярно проходит обязательную процедуру подтверждения соответствия согласно действующему законодательству. Информацию о реквизитах актуальных сертификатов соответствия и сроках их действия, информацию об актуальном ассортименте продукции можно получить у организации, выполняющей функции иностранного изготовителя на территории Российской Федерации ООО «БСХ Бытовые Приборы», 198515, Санкт-Петербург, г. Петергоф, ул. Карла Сименса, д.1 лит.А, филиал в г. Москва, 119071, ул. Малая Калужская, д.15, телефон (495) 737-2777, факс (495) 737-2798.

Компания ООО «БСХ Бытовые Приборы», 198515, Санкт-Петербург, г. Петергоф, ул. Карла Сименса, д.1 лит.А, филиал в г. Москва, 119071, ул. Малая Калужская, д.15, телефон (495) 737-2777, факс (495) 737-2798 осуществляет свою деятельность по подтверждению соответствия продукции от имени производителя на единой таможенной территории Евразийского экономического союза в соответствии с действующими техническими регламентами, в качестве уполномоченного Изготовителем лица, а также выполняет требования, предусмотренные Законом РФ №184-ФЗ «О техническом регулировании» для лица, выполняющего функции иностранного изготовителя на территории Российской Федерации.

Импортером в Российскую Федерацию продукции, сертифицированной в качестве серийно производимой, является ООО «БСХ Бытовые Приборы», 198515, Санкт-Петербург, г. Петергоф, ул. Карла Сименса, д.1 лит.А, филиал в г. Москва, 119071, ул. Малая Калужская, д.15, телефон (495) 737-2777.

Организацией, указываемой на продукции в целях идентификации продукции и осуществляющей первичное размещение продукции на рынке Европейского союза, является Роберт Босх Хаусгерете ГмБХ Карл-Вери-Штр. 34, 81739 Мюнхен, Германия (Robert Bosch Hausgeräte GmbH, Carl-Wery-Str. 34, 81739 München, Germany).

Юридическим лицом (изготовителем), осуществляющим от своего имени изготовление продукции и ответственным за ее соответствие требованиям применимых технических регламентов, является БСХ Хаусгерете ГмБХ, Карл-Вери-Штр. 34, 81739 Мюнхен, Германия (BSH Hausgeräte GmbH, Carl-Wery-Str. 34, 81739 München, Germany).

При перевозке, погрузке, разгрузке и хранении продукции следует руководствоваться, помимо изложенных в инструкции по эксплуатации, следующими требованиями:

- Запрещается подвергать продукцию существенным механическим нагрузкам, которые могут привести к повреждению продукции и/или нарушению ее упаковки.
- Необходимо избегать попадания на упаковку продукции воды и других жидкостей.

Перед перевозкой или передачей на хранение бывшей в эксплуатации продукции при отрицательной температуре необходимо убедиться в отсутствии в продукции воды.

Продукция предназначена к использованию в условиях температуры выше 0°C и относительной влажности, не превышающей 93%.

Перед началом эксплуатации продукции, длительное время находившейся под воздействием отрицательной температуры, необходимо выдерживать ее в условиях комнатной температуры несколько часов.

Правила реализации продукции определяются предприятиями розничной торговли в соответствии с требованиями действующего законодательства.

Указания по утилизации продукции содержатся в инструкции по эксплуатации и могут быть уточнены у муниципальных органов исполнительной власти.

Для продукции, реализованной изготовителем в течение срока действия сертификата соответствия, этот сертификат действителен при ее поставке, продаже и использовании (применении) в течение срока службы, установленного в соответствии со статьей 18 Закона РФ о защите прав потребителей. Срок службы на продукцию указан производителем в листовке «Информация изготовителя о гарантийном и сервисном обслуживании».

Продукция может быть идентифицирована по модельному обозначению (поле «E-Nr.»), апробационному типу (поле «Type») и товарному знаку Bosch, нанесенному на продукцию, упаковку и (или) содержащихся в эксплуатационных документах. В соответствии с внутренним стандартом изготовителя бытовая техника идентифицируется по следующей схеме:

**E-Nr.** <материальный номер> / <индекс сервисной службы>

Материальный номер представляет собой буквенно-цифровое обозначение продукции длиной не более 10 символов, используемое при продаже (именуемое модельным обозначением или моделью бытового прибора) торговой марки Bosch. Материальный номер (модель) указывается между кодовым словом «E-Nr.» и косой чертой «/».

Индекс сервисной службы – двузначное цифровое обозначение, присваиваемое единице продукции в процессе производства и используемое сервисной службой.

Эксплуатационные документы разрабатываются в унифицированной форме для широкого ассортимента продукции, поэтому изготовителем предусмотрено указание торгового обозначения прибора в эксплуатационных документах как полностью, так и частично, при условии, что это позволяет определить принадлежность данного эксплуатационного документа к бытовому прибору, сопровождаемому этим эксплуатационным документом. Установление в процессе идентификации соответствия характеристик бытового прибора положениям, содержащимся в прилагаемых к нему эксплуатационных документах, проводится путем анализа информации, изложенной в эксплуатационных документах.

В состав эксплуатационных документов, предусмотренных изготовителем для продукции, могут входить настоящая информация, инструкция (руководство) по эксплуатации, информация об условиях гарантийного и сервисного обслуживания.

Маркирование продукции осуществляется изготовителем на типовой табличке прибора, на упаковочной этикетке, непосредственно на упаковке прибора, а также может производиться иными способами, обеспечивающими доступное и наглядное представление информации о приборе в местах продаж.



Продукция, которая прошла процедуру подтверждения соответствия согласно требованиям технических регламентов Таможенного союза и/или технических регламентов Евразийского экономического союза, маркируется единым знаком обращения продукции на рынке государств-членов Таможенного союза (Евразийского экономического союза).

Продукция соответствует следующим техническим регламентам Таможенного союза:

- ТР ТС 020/2011 Электromагнитная совместимость технических средств
- ТР ТС 004/2011 О безопасности низковольтного оборудования
- ТР ЕАЭС 037/2016 Об ограничении применения опасных веществ в изделиях электротехники и радиоэлектроники

Эксплуатационные документы на продукцию выполняются на русском языке. Эксплуатационные документы на государственных языках государств-членов Евразийского экономического союза, отличных от русского, при наличии соответствующих требований в законодательстве можно безвозмездно получить у торгующей организации-резидента соответствующего государства-члена Евразийского экономического союза.

Информация о комплектации продукции представлена в торговых залах, может быть запрошена по телефону бесплатной «горячей линии» (800) 200-2961, а также доступна в интернете на сайте производителя <http://www.bosch-home.ru>.



Торговое обозначение	Апробационный тип	Сертификат соответствия			Страна-изготовитель	НЧ*, В	НН**, Гц	НМ***, Вт
		Рег. номер	Дата выдачи	Действует до				
<b>Кухонные комбайны, кухонные машины</b>								
MC812M865	CNCM30	C-DE.АЯ46.В.73522	12.02.2016	11.02.2021	Словения	50/60	220-240	1250
MC812S814	CNCM30	C-DE.АЯ46.В.73522	12.02.2016	11.02.2021	Словения	50/60	220-240	1250
MC812W501	CNCM30	C-DE.АЯ46.В.73522	12.02.2016	11.02.2021	Словения	50/60	220-240	1000
MC812W620	CNCM30	C-DE.АЯ46.В.73522	12.02.2016	11.02.2021	Словения	50/60	220-240	1100
MC812W872	CNCM30	C-DE.АЯ46.В.73522	12.02.2016	11.02.2021	Словения	50/60	220-240	1250
MCM3100W	CNCM12	C-DE.АЯ46.В.73522	12.02.2016	11.02.2021	Словения	50/60	220-240	800
MCM3110W	CNCM12	C-DE.АЯ46.В.73522	12.02.2016	11.02.2021	Словения	50/60	220-240	800
MCM3200W	CNCM12	C-DE.АЯ46.В.73522	12.02.2016	11.02.2021	Словения	50/60	220-240	800
MCM3201B	CNCM12	C-DE.АЯ46.В.73522	12.02.2016	11.02.2021	Словения	50/60	220-240	800
MCM3401M	CNCM12	C-DE.АЯ46.В.73522	12.02.2016	11.02.2021	Словения	50/60	220-240	800
MCM3501M	CNCM12	C-DE.АЯ46.В.73522	12.02.2016	11.02.2021	Словения	50/60	220-240	800
MCM4000	CNCM20	C-DE.АЯ46.В.73522	12.02.2016	11.02.2021	Словения	50/60	220-240	700
MCM4100	CNCM20	C-DE.АЯ46.В.73522	12.02.2016	11.02.2021	Словения	50/60	220-240	800
MUM4406	CNUM5ST	C-DE.АЯ46.В.73522	12.02.2016	11.02.2021	Словения	50/60	220-240	500
MUM4426	CNUM5ST	C-DE.АЯ46.В.73522	12.02.2016	11.02.2021	Словения	50/60	220-240	500
MUM44R1	CNUM5ST	C-DE.АЯ46.В.73522	12.02.2016	11.02.2021	Словения	50/60	220-240	500
MUM4657	CNUM5ST	C-DE.АЯ46.В.73522	12.02.2016	11.02.2021	Словения	50/60	220-240	550
MUM4855	CNUM5ST	C-DE.АЯ46.В.73522	12.02.2016	11.02.2021	Словения	50/60	220-240	600
MUM4856	CNUM5ST	C-DE.АЯ46.В.73522	12.02.2016	11.02.2021	Словения	50/60	220-240	600
MUM4875EU	CNUM5ST	C-DE.АЯ46.В.73522	12.02.2016	11.02.2021	Словения	50/60	220-240	600
MUM4880	CNUM5ST	C-DE.АЯ46.В.73522	12.02.2016	11.02.2021	Словения	50/60	220-240	600
MUM48SL	CNUM5ST	C-DE.АЯ46.В.73522	12.02.2016	11.02.2021	Словения	50/60	220-240	600
MUM52120	CNUM50	C-DE.АЯ46.В.73522	12.02.2016	11.02.2021	Словения	50/60	220-240	700
MUM54D00	CNUM51	C-DE.АЯ46.В.73522	12.02.2016	11.02.2021	Словения	50/60	220-240	900
MUM54G00	CNUM51	C-DE.АЯ46.В.73522	12.02.2016	11.02.2021	Словения	50/60	220-240	900
MUM5400	CNUM51	C-DE.АЯ46.В.73522	12.02.2016	11.02.2021	Словения	50/60	220-240	900
MUM54P00	CNUM51	C-DE.АЯ46.В.73522	12.02.2016	11.02.2021	Словения	50/60	220-240	900
MUM54Y00	CNUM51	C-DE.АЯ46.В.73522	12.02.2016	11.02.2021	Словения	50/60	220-240	900
MUM58020	CNUM51	C-DE.АЯ46.В.73522	12.02.2016	11.02.2021	Словения	50/60	220-240	1000
MUM58225	CNUM51	C-DE.АЯ46.В.73522	12.02.2016	11.02.2021	Словения	50/60	220-240	1000
MUM58231	CNUM51	C-DE.АЯ46.В.73522	12.02.2016	11.02.2021	Словения	50/60	220-240	1000
MUM58243	CNUM51	C-DE.АЯ46.В.73522	12.02.2016	11.02.2021	Словения	50/60	220-240	1000
MUM5824C	CNUM51	C-DE.АЯ46.В.73522	12.02.2016	11.02.2021	Словения	50/60	220-240	1000
MUM58252RU	CNUM51	C-DE.АЯ46.В.73522	12.02.2016	11.02.2021	Словения	50/60	220-240	1000
MUM58420	CNUM51	C-DE.АЯ46.В.73522	12.02.2016	11.02.2021	Словения	50/60	220-240	1000
MUM58720	CNUM51	C-DE.АЯ46.В.73522	12.02.2016	11.02.2021	Словения	50/60	220-240	1000
MUM58920	CNUM51	C-DE.АЯ46.В.73522	12.02.2016	11.02.2021	Словения	50/60	220-240	1000
MUM58800	CNUM51	C-DE.АЯ46.В.73522	12.02.2016	11.02.2021	Словения	50/60	220-240	1000
MUM58K20	CNUM51	C-DE.АЯ46.В.73522	12.02.2016	11.02.2021	Словения	50/60	220-240	1000
MUM58L20	CNUM51	C-DE.АЯ46.В.73522	12.02.2016	11.02.2021	Словения	50/60	220-240	1000
MUM59343	CNUM51	C-DE.АЯ46.В.73522	12.02.2016	11.02.2021	Словения	50/60	220-240	1000
MUM59M55	CNUM51	C-DE.АЯ46.В.73522	12.02.2016	11.02.2021	Словения	50/60	220-240	1000
MUM5XW10	CNUM51	C-DE.АЯ46.В.73522	12.02.2016	11.02.2021	Словения	50/60	220-240	1000
MUM5XW20	CNUM51	C-DE.АЯ46.В.73522	12.02.2016	11.02.2021	Словения	50/60	220-240	1000
MUM5XW40	CNUM51	C-DE.АЯ46.В.73522	12.02.2016	11.02.2021	Словения	50/60	220-240	1000
MUM9A32S00	CNUM60A	C-DE.АЯ46.В.77956	21.12.2016	20.12.2021	Словения	50/60	220-240	1200
MUM9Y3S512	CNUM60B	C-DE.АЯ46.В.81253	28.07.2017	27.07.2022	Словения	50/60	220-240	1500
MUM9YXS512	CNUM61B	C-DE.АЯ46.В.81253	28.07.2017	27.07.2022	Словения	50/60	220-240	1500
MUMP1000	CNUM5ST	C-DE.АЯ46.В.73522	12.02.2016	11.02.2021	Словения	50/60	220-240	600
<b>Миксеры, измельчители</b>								
MFQ22100	CNHR30	C-DE.АЯ46.В.76049	17.08.2016	16.08.2021	Словения	50/60	220-240	375
MFQ2210D	CNHR30	C-DE.АЯ46.В.76049	17.08.2016	16.08.2021	Словения	50/60	220-240	375
MFQ2210K	CNHR30	C-DE.АЯ46.В.76049	17.08.2016	16.08.2021	Словения	50/60	220-240	375
MFQ2210P	CNHR30	C-DE.АЯ46.В.76049	17.08.2016	16.08.2021	Словения	50/60	220-240	375
MFQ2210Y	CNHR30	C-DE.АЯ46.В.76049	17.08.2016	16.08.2021	Словения	50/60	220-240	375
MFQ24200	CNHR30	C-DE.АЯ46.В.76049	17.08.2016	16.08.2021	Словения	50/60	220-240	400
MFQ2420B	CNHR30	C-DE.АЯ46.В.76049	17.08.2016	16.08.2021	Словения	50/60	220-240	400
MFQ2520B	CNHR30C	C-DE.АЯ46.В.88695	22.10.2018	21.10.2023	Словения	50/60	220-240	500
MFQ2600G	CNHR30	C-DE.АЯ46.В.76049	17.08.2016	16.08.2021	Словения	50/60	220-240	375
MFQ2600W	CNHR30	C-DE.АЯ46.В.76049	17.08.2016	16.08.2021	Словения	50/60	220-240	375
MFQ3010	CNHR19	C-DE.АЯ46.В.73034	30.12.2015	29.12.2020	Словения	50/60	220-240	300
MFQ3030	CNHR19	C-DE.АЯ46.В.73034	30.12.2015	29.12.2020	Словения	50/60	220-240	350
MFQ3555	CNHR18	C-DE.АЯ46.В.73034	30.12.2015	29.12.2020	Словения	50/60	220-240	350
MFQ36300Y	CNHR27	C-DE.АЯ46.В.73034	30.12.2015	29.12.2020	Словения	50/60	220-240	400
MFQ36440	CNHR27	C-DE.АЯ46.В.73034	30.12.2015	29.12.2020	Словения	50/60	220-240	450
MFQ36460	CNHR27	C-DE.АЯ46.В.73034	30.12.2015	29.12.2020	Словения	50/60	220-240	450
MFQ36470	CNHR27	C-DE.АЯ46.В.73034	30.12.2015	29.12.2020	Словения	50/60	220-240	450
MFQ36480	CNHR27	C-DE.АЯ46.В.73034	30.12.2015	29.12.2020	Словения	50/60	220-240	450
MFQ4020	CNHR22	C-DE.АЯ46.В.73034	30.12.2015	29.12.2020	Словения	50/60	220-240	450
MFQ4030K	CNHR22	C-DE.АЯ46.В.73034	30.12.2015	29.12.2020	Словения	50/60	220-240	500
MFQ4070	CNHR22	C-DE.АЯ46.В.73034	30.12.2015	29.12.2020	Словения	50/60	220-240	500
MFQ4080	CNHR22	C-DE.АЯ46.В.73034	30.12.2015	29.12.2020	Словения	50/60	220-240	500
MFQP1000	CNHR19	C-DE.АЯ46.В.73034	30.12.2015	29.12.2020	Словения	50/60	220-240	300
MMR08A1	CNCM13ST1	C-DE.АЯ46.В.73343	29.01.2016	28.01.2021	Словения	50/60	220-240	400
MMR15A1	CNCM13ST2	C-DE.АЯ46.В.73343	29.01.2016	28.01.2021	Словения	50/60	220-240	550
MMRP1000	CNCM13ST1	C-DE.АЯ46.В.73343	29.01.2016	28.01.2021	Словения	50/60	220-240	400

\* НЧ – номинальная частота или диапазон номинальных частот переменного тока питающей сети в Герцах

\*\* НН – номинальное напряжение или диапазон номинального напряжения в Вольтгах

\*\*\* НМ – номинальная потребляемая мощность или диапазон номинальных потребляемых мощностей в Ваттах



# لمزيد من المعلومات ، يرجى الرجوع إلى دليل المستخدم الرقمي.

## فهرس المحتويات

- |     |  |     |  |
|-----|--|-----|--|
| 193 | 6 قبل أول استخدام.....                   | 184 | 1 الأمان.....                                  |
| 193 | 6.1 تحضير الجهاز.....                    | 184 | 1.1 إرشادات عامة.....                          |
| 193 | 7 الاستعمال الأساسي.....                 | 184 | 1.2 الاستعمال المطابق للتعليمات.....           |
| 193 | 7.1 طول الكابل.....                      | 185 | 1.3 تقييد دائرة المستخدمين.....                |
| 194 | 7.2 تحريك الذراع المتراوح.....           | 185 | 1.4 إرشادات الأمان.....                        |
| 194 | 7.3 تركيب الوعاء.....                    | 188 | 2 تجبب الأضرار المادية.....                    |
| 194 | 7.4 إخراج الوعاء.....                    | 188 | 3 حماية البيئة والتوفير.....                   |
| 194 | 7.5 تركيب أداة العمل.....                | 188 | 3.1 التخلص من مواد التغليف.....                |
| 194 | 7.6 انتزاع أداة العمل.....               | 188 | 4 إخراج الجهاز من مواد التغليف وفحصه.....      |
| 194 | 7.7 تركيب غطاء الوعاء.....               | 188 | 4.1 إخراج الجهاز والأجزاء من مواد التغليف..... |
| 195 | 7.8 خلع غطاء الوعاء.....                 | 188 | 4.2 محتويات عبوة المنتج.....                   |
| 195 | 7.9 المعالجة.....                        | 189 | 4.3 نصب الجهاز.....                            |
| 196 | 7.10 الغطاء الواقي لوحدة الإدارة.....    | 189 | 5 التعرف.....                                  |
| 196 | 8 الميزان.....                           | 189 | 5.1 الجهاز.....                                |
| 197 | 8.1 قيم البيان للميزان.....              | 189 | 5.2 مفتاح دوار.....                            |
| 197 | 8.2 وزن المكوّنات.....                   | 189 | 5.3 حلقة الإضاءة.....                          |
| 197 | 8.3 تغيير وحدات البيان في الميزان.....   | 190 | 5.4 لوحة الاستعمال.....                        |
| 198 | 9 الميقاتي.....                          | 190 | 5.5 الأزرار الوظيفية.....                      |
| 198 | 9.1 قيم البيان للميقاتي.....             | 190 | 5.6 شاشة العرض.....                            |
| 198 | 9.2 قراءة مدة المعالجة وإعادة ضبطها..... | 190 | 5.7 الذراع المتراوح.....                       |
| 198 | 10 التنظيف والعناية.....                 | 191 | 5.8 وحدات الإدارة.....                         |
| 198 | 10.1 مواد التنظيف.....                   | 191 | 5.9 أدوات العمل.....                           |
| 198 | 10.2 نظرة عامة على التنظيف.....          | 192 | 5.10 الرموز.....                               |
| 198 | 11 الملحقات الخاصة.....                  | 192 | 5.11 وضع الصف.....                             |
| 199 | 12 أمثلة تطبيقية.....                    | 193 | 5.12 أنظمة الأمان والسلامة.....                |
| 199 | 12.1 وصفة مقترحة.....                    |     |  |

- 200** ..... **13 التغلب على الاختلالات**
- 203** ..... **14 التخلص**
- 203 ..... 14.1 التخلص من الجهاز القديم
- 203** ..... **15 خدمة العملاء**
- 15.1 رقم المنتج (E-Nr.) ورقم  
203 ..... الصنع (FD)
- 203 ..... 15.2 اشتراطات الضمان

## 1 الأمان

احرص على مراعاة إرشادات الأمان التالية.

### 1.1 إرشادات عامة

- اقرأ هذا الدليل بعناية.
- انتبه إلى مراعاة أدلة التشغيل الإضافية عند استخدام الكماليات المورّدة أو الاختيارية.
- احتفظ بالدليل وبمعلومات المنتج لغرض الاستخدام اللاحق أو لتسليمها إلى المالك التالي.
- لا توصل الجهاز بالكهرباء في حالة وجود أضرار ناتجة عن عملية النقل.

### 1.2 الاستعمال المطابق للتعليمات

- لا تستخدم الجهاز إلا:
  - مع الأجزاء والكماليات الأصلية.
  - لاستخدامات إضافية موصوفة في أدلة الملحقات المورّدة أو الاختيارية.
  - لتقليب وعجن وضرب المواد الغذائية.
  - تحت الإشراف.
  - في المنزل الخاص وفي الأماكن المغلقة من المحيط المنزليّ في درجة حرارة الغرفة.
  - لمعالجة الكميات ولفترات التشغيل المعتادة في الأغراض المنزلية.
  - حتى ارتفاع يبلغ 2000 م فوق سطح البحر.
- افصل الجهاز من مصدر الإمداد بالتيار الكهربائيّ، عندما:
  - لا تستخدم الجهاز.
  - لا تراقب الجهاز.
  - تركّب الجهاز.
  - تفكّ الجهاز.
  - تنظّف الجهاز.
  - تقترب من أجزاء دوّارة.
  - تستبدل أدوات العمل.
  - تواجه خطرًا ما.

### 1.3 تقييد دائرة المستخدمين

يُسمح باستخدام هذا الجهاز من قِبَل الأشخاص الذين يعانون من نقص في القدرات الجسدية أو الحسية أو العقلية أو الأشخاص الذين لديهم قصور في الخبرة أو المعرفة شريطة أن يتم مراقبتهم أو توجيههم إلى كيفية الاستخدام الآمن للجهاز مع التأكد من إدراكهم للأخطار المرتبطة بذلك.

لا يجوز للأطفال العبث بالجهاز.

لا يجوز للأطفال تنظيف الجهاز أو إجراء أعمال الصيانة المنوطة بالمستخدم.

لا يُسمح باستخدام الجهاز من قبل أطفال. يجب إبعاد الأطفال عن الجهاز وكابل التوصيل.

### 1.4 إرشادات الأمان

انتبه إلى مراعاة إرشادات الأمان.

#### ⚠ تحذير - خطر الصعق الكهربائي!

- أي جهاز متضرر أو كابل كهرباء تالف سوف يشكّل خطرًا.
- ◀ لا تشغّل أبدًا جهازًا متضررًا.
- ◀ لا تشغّل جهازًا ذا سطح مشقوق أو مكسور.
- ◀ لا تشد كابل الكهرباء المتصل بالشبكة كي تفصل الجهاز عن شبكة الكهرباء أبدًا. انزع القابس الكهربائي من كابل الكهرباء دائمًا.
- ◀ إذا كان الجهاز متضررًا أو كابل التوصيل بالشبكة تالفًا، فاسحب على الفور القابس الكهربائي لكابل التيار أو افصل المصدر الموجود في صندوق المصاهر.
- ◀ اتصل بخدمة العملاء. ←صفحة 203
- تنطوي أعمال التركيب غير السليمة فنيًا على أخطار.
- ◀ لا توصّل الجهاز وتشغّل إلا وفقًا للقيم الموضّحة على لوحة الصنع. تنطوي أعمال الإصلاح غير السليمة فنيًا على أخطار.
- ◀ وحدهم أفراد الطاقم الفني المدربون من أجل ذلك يُسمح لهم بإجراء إصلاحات على الجهاز.
- ◀ لا يُسمح إلا باستخدام قطع الغيار الأصلية لإصلاح الجهاز.
- ◀ إذا كان كابل الكهرباء لهذا الجهاز متضررًا، يجب تغييره من قبل الجهة الصانعة أو مركز خدمة العملاء التابع لها أو من قبل فني مؤهل بشكل مماثل، وذلك لتجنب المخاطر.
- الرطوبة المتوغلّة في الجهاز قد تسبب صدمة كهربائية.
- ◀ لا تغمر الجهاز أو كابل الكهرباء في الماء أو في غسالة الأواني.

- ◀ لا تستخدم الجهاز إلا في أماكن مغلقة.
- ◀ لا تعرّض الجهاز أبدًا للحرارة والرطوبة الشديديتين.
- ◀ لا تستخدم أجهزة تنظيف بالضغط العالي أو أجهزة تنظيف البخار، كي تنظف الجهاز.
- أي عزل متضرر لكابل الكهرباء سوف يشكّل خطرًا.
- ◀ لا تقم مطلقًا بوضع وصلة الشبكة في وضع تلامس مع أجزاء ساخنة من الجهاز أو مصادر حرارية.
- ◀ لا تقم مطلقًا بوضع وصلة الشبكة في وضع تلامس مع أسنان مدببة أو حواف حادة.
- ◀ لا تثني أو تسحق أو تغيّر وصلة الشبكة الكهربائية.

### ⚠ تحذير - خطر نشوب حريق!

- السفونة الشديدة يمكن أن تحرق الجهاز والأجزاء الأخرى.
- ◀ لا تضع الجهاز أبدًا على سطح ساخن أو بالقرب منه.

### ⚠ تحذير - خطر الإصابة!

- وحدات الإدارة أو الأدوات أو أجزاء الملحقات الدوّارة يمكن أن تؤدّي إلى إصابات.
- ◀ احرص على إبعاد الأيدي والشعر والملابس والأوعية الأخرى عن الأجزاء الدوّارة.
- ◀ يجب عدم تركيب أو فك الأدوات والملحقات إلا عند توقف وحدة الإدارة وفصل الجهاز عن مصدر التيار الكهربائي.
- ◀ أطفئ الجهاز قبل تغيير الأدوات أو قبل التنظيف وافصله عن الشبكة.
- ◀ لا تستخدم الأدوات إلا إذا كان الوعاء مرگّبًا والغطاء موضوعًا وأغطية الحماية وحدات الإدارة مركبة!
- ◀ لا تفتح الذراع المتراوح أبدًا أثناء عملية المعالجة.
- تشغيل جهاز به أجزاء متضررة يمكن أن يؤدّي إلى حدوث إصابات.
- ◀ الأجزاء التي يتضح بها وجود شقوق أو أضرار أخرى مميزة أو أنها غير مركبة بشكل صحيح، استبدلها بقطع غيار أصلية.

### ⚠ تحذير - خطر السحق!

- اليدان والأصابع يمكن أن تنحصر.
- ◀ لا تمسك بالوعاء عند إنزال الذراع المتراوح.

**⚠ تحذير - خطر الاختناق!**

يمكن أن يلف الأطفال مواد التغليف فوق رؤوسهم أو ينحسروا بداخلها ويختنقوا.

- ◀ أبعد مواد التغليف عن متناول الأطفال.
- ◀ لا تدع الأطفال يلعبون بمواد التغليف للجهاز.
- يمكن أن يستنشق الأطفال الأجزاء الصغيرة أو يبتلعوها ومن ثم يختنقون.
- ◀ أبعد الأجزاء الصغيرة عن متناول الأطفال.
- ◀ لا تدع الأطفال يلعبون بالأجزاء الصغيرة.

**⚠ تحذير - خطر حدوث أضرار صحية!**

الأوساخ العالقة بالأسطح يمكن أن تشكّل خطرًا على الصحة.

- ◀ احرص على مراعاة إرشادات التنظيف.
- ◀ نظّف الأسطح التي تلامس المواد الغذائية قبل كل استخدام.

## 4 إخراج الجهاز من مواد التغليف وفحصه

ما يجب عليك مراعاته عند إخراج الجهاز من مواد التغليف، تعرفه هنا.

### 4.1 إخراج الجهاز والأجزاء من مواد التغليف

1. أخرج الجهاز من عبوة التغليف.
2. خذ كافة الأجزاء الأخرى والمستندات المرفقة من عبوة التغليف وجهّزها.
3. انزع مادة التغليف الموجودة.
4. أزل أي ملصقات أو رقائق عن الجهاز.

### 4.2 محتويات عبوة المنتج

بعد إخراج كافة القطع من أغلفتها تأكد من خلوها من أضرار النقل وعدم نقصان أيٍّ منها.

**ملاحظة:** يوَرَد الجهاز مع ملحقاتٍ أخرى حسب التجهيزات. اطلع على محتويات عبوة المنتج الإضافية في أدلة الملحقات.

← الشكل 1

A الجهاز الأساسي مع وعاء تقليب

B غطاء بمنفذ تعبئة مدمج

C ذراع التقلب الحلزوني المرنة الدوارة

D المضرب الدوّار الاحترافيّ

E كلاب العجين

F حقيبة حافظة

G المستندات

## 2 تجبُّب الأضرار المادية

تنبيه!

- الاستخدام غير المناسب يمكن أن يؤدّي إلى أضرارٍ مادية.
- لا تستخدم آليات تشغيل متنوعة في وقت واحد.
- لا تشغّل الجهاز أبدًا أطول مما هو ضروريّ.
- لا تشغّل أبدًا دون وجود خليط.
- لا تستخدم الأجزاء والملحقات الأصلية لأجهزةٍ أخرى.
- انتبه إلى مراعاة كميات المعالجة القصوى.
- لا تخزّن أية أغراض غريبة في الوعاء.
- يتصاعد بخارٌ ساخن من الخلف من شبكة البخار. البخار المحجوز يمكن أن يؤدّي إلى سخونةٍ مفرطة للجهاز.
- ضع الجهاز على مسافةٍ فاصلة كافية عن الجدار والأسطح الحساسة والأجهزة الأخرى.
- يمكن أن تؤثر الارتجاجات سلبًا على أداء الجهاز لوظيفته.
- لا تضع الجهاز على سطح متحرك أو مهتز.

## 3 حماية البيئة والتوفير

### 3.1 التخلص من مواد التغليف

- كافة مواد التغليف خاماتٌ غير ضارة بالبيئة ويمكن إعادة استغلالها.
- تخلّص من المكونات المفردة بشكلٍ منفصل حسب نوعها.



## 4.3 نصب الجهاز



## خطر نشوب حريق!

السخونة الشديدة يمكن أن تحرق الجهاز والأجزاء الأخرى.  
 ◀ لا تضع الجهاز أبداً على سطح ساخن أو بالقرب منه.

## تنبيه!

يتصاعد بخارٌ ساخن من الخلف من شبكة البخار. البخار المحجوز يمكن أن يؤدي إلى سخونةٍ مفرطة للجهاز.  
 ◀ ضع الجهاز على مسافةٍ فاصلة كافية عن الجدار والأسطح الحساسة والأجهزة الأخرى،  
 يمكن أن تؤثر الارتجاجات سلباً على أداء الجهاز لوظيفته.  
 ◀ لا تضع الجهاز على سطح متحرك أو مهتز.

1. ضع الجهاز على سطح تشغيل ثابت ومستو ونظيف وناعم.
2. اسحب كابل الشبكة إلى الخارج بمقدار الطول المطلوب.  
 ← "طول الكابل"، صفحة 193  
 لا تدخل قابس الجهاز في المقبس.

## 5 التعرّف

## 5.1 الجهاز

تجد هنا نظرةً عامة على مكوّنات جهازك.

← الشكل 2

- 1 وعاء تقليب من فولاذ لا يصدأ
- 2 لوحة الاستعمال
- 3 غطاء بمنفذ تعبئة مدمج
- 4 زر تحرير القفل للذراع المتراوح

5 الذراع المتراوح

6 مفتاح دوار

7 حلقة الإضاءة

8 غطاء حماية لوحدة الإدارة 2

9 وحدة الإدارة 2

10 غطاء حماية لوحدة الإدارة 3

11 وحدة الإدارة 3

12 شبكة البخار

13 وحدة الإدارة الرئيسية

14 موضع حفظ سلك التوصيل الكهربائي

## 5.2 مفتاح دوار

تستطيعُ بواسطة المفتاح الدوار بدء المعالجة وإيقافها واختيار السرعة.

## الرمز الوظيفة

O/off إيقاف المعالجة.

1 معالجة المكوّنات عند سرعة منخفضة.

7 معالجة المكوّنات عند أعلى سرعة.

M معالجة المكوّنات عند أعلى سرعة لفترة قصيرة.



← "استخدام التشغيل اللحظي"، صفحة 196

## 5.3 حلقة الإضاءة

تُعلمك حلقة الإضاءة في المفتاح الدوار بشأن حالة تشغيل جهازك.

## البيان الحالة

تضيء حلقة الإضاءة وتبدأ عملية المعالجة. يودّي الجهاز وظيفته دون مشكلة.

الرمز	الوظيفة
	تشغيل الجهاز وإطفاءه.
	<ul style="list-style-type: none"> <li>إعادة ضبط الميزان.</li> <li>إعادة ضبط الميقاتي.</li> </ul>

**ملاحظة:** استعمل الأزرار بالأصابع ودون قفازات المطبخ. لا يمكنك استعمال الأزرار بواسطة أغراض، من قبيل ملعقة الطبخ.

## 5.6 شاشة العرض

تعرض شاشة العرض القيم والرسائل حول حالة التشغيل.

**ملاحظة:** تنطفئ شاشة العرض تلقائياً، إذا لم يحدث استعمال في وقت معيّن. ولإعادة تنشيط شاشة العرض، اضغط على أحد الأزرار أو ابدأ المعالجة.

## 5.7 الذراع المتراوح

يمكن تعديل الذراع المتراوح وتثبيتته في مواضع مختلفة.

عندما يُضغَط زر تحرار القفل، يمكن تحريك الذراع المتراوح إلى الموضع المرغوب.

← "تحريك الذراع المتراوح"، صفحة 194

**ملاحظة:** يكون الذراع المتراوح مجهّزاً بالوظيفة EasyArm Lift. تدعم هذه الوظيفة حركة الذراع المتراوح إلى الأعلى.

## مواضع الذراع المتراوح

تجد هنا نظرة عامة على مواضع الذراع المتراوح.

الموض الاستخدام	الرمز
الموضع الذراع المتراوح مغلق.	
<ul style="list-style-type: none"> <li>معالجة المكونات</li> </ul>	1
باستخدام أدوات العمل.	

البيان	الحالة
لا تضيء حلقة الإضاءة ولا يمكن بدء عملية المعالجة.	<ul style="list-style-type: none"> <li>الجهاز ليس متصلاً بمصدر الإمداد بالتيار الكهربائي.</li> <li>هناك خطأ في الجهاز.</li> </ul>
تومض حلقة الإضاءة ولا يمكن بدء عملية المعالجة أو استئنافها.	<ul style="list-style-type: none"> <li>هناك نظام أمان مفعل.</li> <li>هناك خطأ في الجهاز.</li> </ul>

**نصيحة:** تجد المزيد من المعلومات هنا:

← "أنظمة الأمان والسلامة"،

صفحة 193

← "التغلب على الاختلالات"، صفحة 200

## 5.4 لوحة الاستعمال



تجد هنا نظرة عامة على لوحة الاستعمال.

← الشكل 3

زر إعادة الضبط	1
زر الميزان	2
شاشة العرض	3
رمز الوزن بالباوند	4
رمز الوزن بالجرام	5
رمز الوقت بالدقائق والثواني	6

## 5.5 الأزرار الوظيفية

بواسطة الأزرار الوظيفية تختار وظائف إضافية أو تنقذ أو تضع ضبط. المس الرموز ذات الصلة بالإصبع للمصادقة على اختيار ما.

الاستخدام	وحدة الإدارة
<ul style="list-style-type: none"> <li>التجهيزة الأمامية للمكرونة</li> <li>جهاز صنع الثلج</li> </ul>	
<ul style="list-style-type: none"> <li>للملحقات، مثل خراطة تمريرية فورية</li> <li>عصارة الموالح</li> </ul>	وحدة الإدارة 2 
<ul style="list-style-type: none"> <li>للملحقات، مثل تجهيزة الخلاط العلوية الزجاجية</li> <li>تجهيزة الخلاط العلوية البلاستيكية</li> <li>مجموعة الطحن المتعددة</li> </ul>	وحدة الإدارة 3 



## 5.9 أدوات العمل

تعرف هنا كل ما هو جوهريّ حول أدوات العمل المختلفة. كلاب العجين مجهّز بغطاء حماية قابل للفك لحماية وحدة الإدارة من الأوساخ.

### نظرة عامة على أدوات العمل

استعمل أداة العمل المناسبة حسب الاستخدام.

أداة العمل	الاستخدام
	كلاب العجين
	<ul style="list-style-type: none"> <li>عجن العجين، مثلاً عجينة خميرة، عجينة الخبز، عجينة البيتزا، عجينة المعكرونة وعجينة الحلوى.</li> <li>وضع الإضافات في العجين، مثلاً البذور.</li> </ul>

الموض الاستخدام	وحدة الإدارة
<ul style="list-style-type: none"> <li>استخدام الملحقات في وحدة الإدارة الرئيسية، مثل جهاز صنع الثلج.</li> <li>استخدام الملحقات في وحدة الإدارة 2، مثل خراطة تمريرية فورية</li> </ul>	
<ul style="list-style-type: none"> <li>الموضع 2</li> <li>الذراع المتراوح تم فتحه.</li> <li>تركيب الوعاء أو انتزاعه.</li> <li>تركيب أداة العمل أو انتزاعها.</li> <li>تعبئة المكونات في الوعاء.</li> </ul>	
<ul style="list-style-type: none"> <li>الموضع 3</li> <li>استخدام الملحقات في وحدة الإدارة الرئيسية، مثل مفرمة اللحم.</li> <li>استخدام الملحقات في وحدة الإدارة 3، مثل تجهيزة الخلاط العلوية</li> </ul>	

## 5.8 وحدات الإدارة

جهاز مزوّد بوحدات إدارة مختلفة، متوافقة بشكل خاص مع أدوات العمل والملحقات.

**ملاحظة:** وحدتا الإدارة 2 و 3 مغطتان بأغطية حماية.

← "الغطاء الواقي لوحدة الإدارة"، صفحة 196

### نظرة عامة على وحدات الإدارة

تجد هنا نظرة عامة على وحدات الإدارة والغرض من استخدامها.

وحدة الإدارة	الاستخدام
وحدة الإدارة الرئيسية	للأدوات والملحقات، على سبيل المثال مفرمة اللحم

2. لتغيير المسافة الفاصلة، أدر الأداة.  
← الشكل 5

انبته إلى القيم المذكورة في الجدول:

المسافة	وضع الضبط
3 مم	وضع الضبط المثالي
1 مم أكثر	لفة في اتجاه حركة عقارب الساعة
1 مم أقل	لفة في عكس اتجاه حركة عقارب الساعة

3. اضغط على زر تحرير القفل وادفع الذراع المتراوح إلى الأسفل إلى أن يتعسّق.

4. راجع وضع الضبط.

5. اضغط على زر تحرير القفل وارفع الذراع المتراوح، إلى أن يتعسّق.

6. ثبت المضرب الدوّار بيدٍ على الجزء السفليّ وأحكم ربط صامولة الزنق باستخدام المفتاح الشوكي في عكس اتجاه حركة عقارب الساعة.

## 5.10 الرموز

تجد هنا نظرة عامة على الرموز الموجودة على جهازك.

الرمز	الشرح
≡	علامة على غطاء حماية وحدة الإدارة 2.
▲	علامة مرگبة على غطاء حماية وحدة الإدارة 3.
▲	علامة تمييز للموضع على وحدة الإدارة 3.

## 5.11 وضع الصف

جهازك مجهز بوضع صف أو توماتيكي.

## أداة الاستخدام للعمل

ذراع التقلب الملزوني المرنة الدوارة



- تقلب العجين، مثلاً عجينة الكعك، كيك فواكه.
- وضع الإضافات في العجين، مثلاً الزبيب أو رقائق الشوكولاتة.

المضرب الدوّار الاحترافيّ



- خفق بياض البيض والقشدة (نسبة الدسم لا تقل عن 30%).
- خلط العجائن الخفيفة، مثل الكعكات الإسفنجية.

## الضبط الدقيق للمضرب الدوّار الاحترافيّ

صحّح المسافة الفاصلة بين الوعاء وبين المضرب الدوّار الاحترافيّ باستخدام الضبط الدقيق.

**ملاحظة:** المضرب الدوّار الاحترافيّ مضبوط من المصنع بحيث تُخلط المكونات معاً بصورة مثالية.

## تصحيح وضع ضبط الأداة

### تنبيه!

يمكن أن يتضرر الجهاز والأدوات بفعل ضبط خاطئ للأدوات.

← لا تشغّل أبداً أداة، تلمس الوعاء.

### المتطلبات

- قابس الشبكة غير مقبوس.
  - الذراع المتراوح مفتوح.
  - المضرب الدوّار الاحترافيّ مرگب.
  - الوعاء مرگب.
1. ثبت المضرب الدوّار بيدٍ على الجزء السفليّ وحل صامولة الزنق باستخدام المفتاح الشوكي في اتجاه حركة عقارب الساعة.

← الشكل 4

يُعاد تشغيل الجهاز بعد انقطاع التيار الكهربائي. لا يمكن إعادة بدء عملية المعالجة مرةً أخرى إلا بعد وضع المفتاح الدوار على O/off.

### التأمين ضد التحميل الزائد

يحول التأمين ضد التحميل الزائد دون تضرر المحرّك ومكوّنات تركيبية أخرى من جراء تحميل مرتفع للغاية. ينطفئ المحرّك، عندما

- تُعالج كمية كبيرة للغاية.
- تُحجز الأداة أو أحد الملحقات.

## 6 قبل أول استخدام

هيئ الجهاز للاستخدام.

### 6.1 تحضير الجهاز

1. اضغط على زر تحرير القفل وارفع الذراع المتراوح، إلى أن يتعشّق. ← "تحرير الذراع المتراوح"، صفحة 194
2. أدر الوعاء في اتجاه حركة عقارب الساعة وانتزعه. ← "إخراج الوعاء"، صفحة 194
3. نظّف كافة الأجزاء، التي تتلامس مع المواد الغذائية، قبل الاستخدام الأول. ← "التنظيف والعناية"، صفحة 198
4. جهّز الأجزاء المنظّفة والمجفّقة للاستخدام.

## 7 الاستعمال الأساسي

### 7.1 طول الكابل

اضبط طول كابل الشبكة الكهربائية حسب احتياجك.

تواصل وحدات الإدارة التحرّك بعد الإطفاء لوضع ثوان، إلى حين بلوغ وضع الصف الصحيح.

**ملاحظة:** لا يمكن فتح الذراع المتراوح أو غلقه مع وجود أداة مرّكبة إلا عندما تقع وحدة الإدارة في وضع الصف الصحيح.

تقوّد الأسباب التالية إلى وضع صف خاطئ:

- انقطع الإمداد بالكهرباء أثناء عملية المعالجة.
- أنهى نظام الأمان عملية المعالجة.
- انحل الذراع المتراوح أثناء عملية المعالجة أو انضغط زرّ تحرير القفل للذراع المتراوح.

**نصيحة:** يمكنك إصلاح وضع صف خاطئ بنفسك بسهولة.

← "التغلب على الاختلالات"، صفحة 200

### 5.12 أنظمة الأمان والسلامة

تجد هنا نظرة عامة على أنظمة الأمان والسلامة لجهازك.

### التأمين ضد التشغيل الخاطئ

يحول التأمين ضد التشغيل الخاطئ دون تشغيل جهازك على نحو غير مرغوب.

لا يمكن تشغيل الجهاز واستعماله، إلا عندما

- الذراع المتراوح معشّق في الموضع 1 والوعاء أو أحد الملحقات مرّكب، مثل جهاز صنع الثلج.
- الذراع المتراوح معشّق في الموضع 3 وغطاء الحماية أو أحد الملحقات مرّكب على وحدة الإدارة 3.

### التأمين ضد إعادة التشغيل

يحول التأمين ضد إعادة التشغيل دون أن يبدأ جهازك المعالجة من تلقاء نفسه بعد انقطاع التيار الكهربائي.

## 7.5 تركيب أداة العمل

1. اختر أداة العمل المطلوبة.  
← "نظرة عامة على أدوات العمل"،  
صفحة 191
  2. اضغط أداة العمل في وحدة  
الإدارة الرئيسية، إلى أن تتعشّق.  
← الشكل 11
  3. لاستخدام كلاب العجين:  
- اقبس كلاب العجين مع غطاء  
حماية مرگب في وحدة الإدارة  
الرئيسية.  
- أدر غطاء الحماية إلى أن يتعشّق  
كلاب العجين بالكامل.  
← الشكل 12
- يجب أن يغطي غطاء الحماية [a]  
وحدة الإدارة الرئيسية بالكامل.

## 7.6 انتزاع أداة العمل

- ← اجذب أداة العمل بالكامل من  
وحدة الإدارة.  
← الشكل 13

## 7.7 تركيب غطاء الوعاء

### المتطلبات

- أداة العمل المرغوبة مرگبة.
  - الوعاء مرگب.
  - الذراع المتراوح مغلّق.
1. اضغط على زر تحرير القفل وارفع  
الذراع المتراوح برفق وثبّته.  
← الشكل 14
  2. ارفع الغطاء من الأمام برفق، وأزحه  
بالكامل على الوعاء وأنزله.  
← الشكل 15
- يجب أن يشير منفذ التعبئة إلى  
الأمام.
3. ادفع الذراع المتراوح إلى الأسفل  
إلى أن يتعشّق.  
← الشكل 16

## ضبط طول الكابل بواسطة جهاز لف الكابل

1. اسحب كابل الشبكة الكهربائية  
بالطول المطلوب وأطلقه ببطء.
2. لاختزال طول الكابل،  
- أمسك بالكابل،  
- اترك الكابل يلف،  
- اجذب الكابل مرةً أخرى.

**ملاحظة:** لا تُدخل الكابل بيدك. في  
حالة انمشار الكابل، يُسحب الكابل  
بالكامل للخارج ثم يُترك لكي يلتف  
مجددًا.

## 7.2 تحريك الذراع المتراوح

1. اضغط على زر تحرير القفل وارفع  
الذراع المتراوح، إلى أن يتعشّق.  
← الشكل 6
- ✓ الذراع المتراوح مثبت في الموضع 2.
2. اضغط على زر تحرير القفل وحرك  
الذراع المتراوح إلى الأسفل إلى أن  
يتعشّق في الوضع العمودي.  
← الشكل 7
- ✓ الذراع المتراوح مثبت في الموضع 3.

## 7.3 تركيب الوعاء

1. ضع الوعاء في الجهاز الأساسي.  
← الشكل 8
- احرص على مراعاة الفجوات في  
الجهاز الأساسي.
2. أدر الوعاء في الاتجاه المعاكس  
لدوران عقارب الساعة إلى أن  
يتعشّق.  
← الشكل 9

## 7.4 إخراج الوعاء

- ← أدر الوعاء في اتجاه حركة عقارب  
الساعة وانتزعه.  
← الشكل 10

## 7.8 خلع غطاء الوعاء

1. اضغط على زر تحرير القفل وارفع الذراع المتراوح برفق وثبته.
2. ارفع الغطاء من الأمام برفق واسمه إلى الأمام.
3. ادفع الذراع المتراوح إلى الأعلى إلى أن يتعشّق.

## 7.9 المعالجة

تعرف هنا كل ما هو جوهريّ حول معالجة المواد الغذائية.

## توصيات السرعات

احرص على مراعاة توصيات السرعات للحصول على نتائج مثالية.

أداة العمل أو الملحقات	المستوى
	5-7

## معالجة المكوّنات باستخدام أدوات العمل

## ⚠ تحذير

## خطر الإصابة!

وحدات الإدارة أو الأدوات أو أجزاء الملحقات الدوّارة يمكن أن تؤدّي إلى إصابات.













- ◀ احرص على إبعاد الأيدي والشعر والملابس والأوعية الأخرى عن الأجزاء الدوّارة.
- ◀ يجب عدم تركيب أو فك الأدوات والملحقات إلا عند توقف وحدة الإدارة وفصل الجهاز عن مصدر التيار الكهربائيّ.
- ◀ أطفئ الجهاز قبل تغيير الأدوات أو قبل التنظيف وافصله عن الشبكة.
- ◀ لا تستخدم الأدوات إلا إذا كان الوعاء مرگّبًا والغطاء موضوعًا وأغطية الحماية وحدات الإدارة مركبة!
- ◀ لا تفتح الذراع المتراوح أبدًا أثناء عملية المعالجة.

## المتطلبات

- الوعاء مرگّب.
- أداة العمل المطلوبة مرگّبة.

1. عبئ المكوّنات في الوعاء.
2. اضغط على زر تحرير القفل وادفع الذراع المتراوح إلى الأسفل إلى أن يتعشّق.
3. رگّب غطاء الوعاء.
4. قم بتوصيل القابس الكهربائيّ.
5. انقل المفتاح الدوار إلى السرعة المرغوبة.

← الشكل 17

أداة العمل أو الملحقات	المستوى
	1-7
	1-5
	1-3
	1
	3-5
	3-7
	3-7
	3-5
	7
	5-7
	3-7
	M
	M

### نصيحة

- التشغيل اللحظي مناسبٌ للغاية لاستخدام الملحقات التالية:
- تجهيزه الخلاط العلوية الزجاجية
- مجموعة الطحن المتعددة
- تجهيزه الخلاط المتعددة

## 7.10 الغطاء الواقي لوحدة الإدارة

اخلع غطاء الحماية، لاستخدام الملحقات على وحدة الإدارة 2 أو 3.

### إزالة الغطاء الواقي لوحدة الإدارة

1. اضغط غطاء حماية وحدة الإدارة 2 عند العلامة ⇨ إلى الأسفل واخلعه. ← الشكل 22
2. اسحب غطاء حماية لوحدة الإدارة 3 إلى الأعلى واخلعه. ← الشكل 23

### تركيب الغطاء الواقي لوحدة الإدارة

1. وجه غطاء الحماية لوحدة الإدارة 2 بالعلامة ⇨ إلى الخلف وركّبه وثبّته في موضعه. ← الشكل 24
  2. ركب غطاء الحماية لوحدة الإدارة 3 وثبّته في موضعه. ← الشكل 25
- يجب أن تتواجه العلامتان ▲ و ▲ معًا.

**ملاحظة:** أغلق وحدات الإدارة غير المستخدمة دائمًا بواسطة أغطية الحماية.

## 8 الميزان

جهازك مزوّد بميزان. تستطيع وزن المكونات كل على حدة.

6. عالج المكونات إلى أن يتم الوصول إلى النتيجة المرغوبة.
7. ضع المفتاح الدوّار على O/off.
- ← الشكل 18
- انتظر توقّف الجهاز عن الحركة.
8. انزع القابس الكهربائي.

### نصائح

- يمكنك تغيير السرعة أثناء المعالجة في أي وقت أو قطع عملية المعالجة.
- نظّف كافة الأجزاء على الفور بعد الاستخدام، حتى لا تجف البقايا.

### إضافة المكونات

1. عبّئ المكونات من خلال منفذ التعبئة في الغطاء أثناء عملية المعالجة. ← الشكل 19
2. لتعبئة كمّيات أكبر حجمًا، ضع المفتاح الدوار على O/off.
- انتظر توقّف الجهاز عن الحركة.
3. أزل غطاء الوعاء.
- ← "خلع غطاء الوعاء"، صفحة 195
4. عبّئ المكونات في الوعاء.
5. ركب غطاء الوعاء.
- ← "تركيب غطاء الوعاء"، صفحة 194
6. عالج المكونات إلى أن يتم الوصول إلى النتيجة المرغوبة.

### استخدام التشغيل اللحظي

1. ضع المفتاح الدوار على M وثبّته. ← الشكل 20
- ✓ تُعالج المكونات بأعلى سرعة.
2. حرّر المفتاح الدوار. ← الشكل 21
- ✓ ينتقل المفتاح الدوار إلى O/off.
- ✓ تتوقف عملية المعالجة وتتحرك وحدات الإدارة إلى وضع الصف.



- ✓ يجري الميزان معايرةً لنفسه.
- ✓ تُظهر شاشة العرض " - - - ".
- 2. انتظر حتى انتهاء عملية المعايرة.
- ✓ تُظهر شاشة العرض "0 g" أو "0.00 lb".
- 3. عبّئ المكوّن المرغوب.
- ✓ تُظهر شاشة العرض الوزن.
- 4. لوزن مكوّناتٍ أخرى، اختر واحدةً من الوظائف الاختيارية التالية:
  - عبّئ مكوّناتٍ أخرى واقراء الوزن الإجمالي.
  - اضغط على  $\odot$  وانتظر إلى أن تعرض الشاشة "0 g" أو "0.00 lb".
- 5. لإطفاء الميزان، اضغط على  $\odot$  أو ابدأ عملية المعالجة.

**نصيحة:** استخدم الميزان أيضًا بالارتباط مع الملحق. قم بوزن المكوّنات مباشرةً عند التعبئة، على سبيل المثال في تجهيزه الخلط العلوية أو في جهاز صنع المثلجات.

**ملاحظة:** ينطفئ الميزان تلقائيًا بعد حوالي 3 دقائق من عدم الاستخدام.

### 8.3 تغيير وحدات البيان في الميزان

#### المتطلبات

- يقف المفتاح الدوار عند  $\odot$ /off.
- الميزان مُشغّل.
- 1. اضغط على  $\odot$  و  $\odot$  واحتفظ بهما مضغوطين.
- تغيير وحدة البيان للميزان.

الرمز	الوحدة
g	البيان بالجرام
lb	البيان بالباوند

- 2. اترك الزرين بالتزامن.
- ✓ يُعاير الميزان نفسه ويبدأ التشغيل من جديد بوضع الضبط المتغير.
- ✓ تم تخزين وضع الضبط.

- يحتوي الجهاز الأساسي على 4 مستشعراتٍ للوزن موجودة في الأقدام.
- العوامل التالية يمكن أن تزيّف نتيجة القياس:
  - أقدام التثبيت لا تقف بصورةٍ صحيحة على سطح العمل.
  - اهتزازات سطح العمل
  - وجود أغراضٍ تحت الجهاز الأساسي
  - كمّيّات المكوّنات أقل من 5 ج أو 0.01 باوند
  - إزاحة الجهاز الأساسي
  - لمس الجهاز الأساسي
  - الأغراض فوق الجهاز الأساسي

### 8.1 قيم البيان للميزان

انتبه عند استخدام الميزان إلى القيم التالية.

#### وحدة البيان بالجرام

نطاق العرض	990- ج حتى 5000 ج
خطوات العرض	5 ج

#### وحدة البيان بالرتل

نطاق العرض	2.20- باوند حتى 11.00 باوند
خطوات العرض	0.01 باوند

**نصيحة:** يمكنك تغيير وحدات البيان للميزان في أي وقت.

← "تغيير وحدات البيان في الميزان"، صفحة 197

### 8.2 وزن المكوّنات

#### المتطلبات

- الوعاء مُركّب أو أحد الملحقات موضوع.
- يقف المفتاح الدوار عند  $\odot$ /off.
- 1. اضغط على  $\odot$  ولا تلمس الجهاز بعد ذلك.

**تنبيه!**

يمكن أن يتضرر الجهاز بفعل مواد التنظيف غير المناسبة أو التنظيف الخاطئ.

- ◀ لا تستخدم مواد تنظيف محتوية على الكحول أو الإيثانول.
- ◀ لا تستخدم أي أغراض معدنية حادة أو مدببة.
- ◀ لا تستخدم أية فوط أو مواد تنظيف خادشة.
- ◀ لا تنظف حقل التشغيل وشاشة العرض إلا باستخدام فوطة رطبة مصنوعة من ألياف صناعية.

**10.2 نظرة عامة على التنظيف**

تجد هنا نظرة عامة حول كيفية تنظيف الجهاز والأجزاء الأخرى على الوجه الأمثل.

← الشكل 26

**نصيحة:** يمكن أن تحدث تغيّرات لونية في الأجزاء البلاستيكية، مثلاً عند معالجة الجزر. أزل التغيّرات اللونية باستخدام قطعة قماش ناعمة وبعض قطرات زيت الطعام.

**11 الملحقات الخاصة**

يمكنك شراء الملحقات من خدمة العملاء أو من المتاجر المتخصصة أو عبر الإنترنت. لا تستخدم إلا الملحقات الأصلية، لأنها متوافقة تماماً مع جهازك.

الملحقات مخصصة حسب كل جهاز. يُرجى دائماً عند الشراء توضيح المسمى الدقيق (E-Nr.) الخاص بجهازك.

←صفحة 203

تعرف في الكatalog الخاص بنا أو في المتجر الإلكتروني أو لدى خدمة العملاء ماهية الملحقات المتوفرة لجهازك.

www.bosch-home.com

**9 الميقاتي**

يمكنك قراءة مدة المعالجة المنقضية أو إعادة ضبطها.

**9.1 قيم البيان للميقاتي**

انتبه عند استخدام الميقاتي إلى القيم التالية.

نطاق العرض	0 ثوان إلى 59 دقائق و 59 ثوان
خطوات العرض	1 ثوان

**9.2 قراءة مدة المعالجة وإعادة ضبطها**

1. انقل المفتاح الدوار إلى السرعة المرغوبة.
- ✓ تُظهر شاشة العرض مدة المعالجة.
2. لإعادة البيان إلى "00:00"، اضغط على <sup>5</sup>.

**ملاحظات**

- إذا انقطعت المعالجة لمدة أقل من 30 ثانية، تبقى القيم المعروضة في الأخير محفوظة وتستمر عند عملية المعالجة الجديدة.
- عندما تقطع المعالجة لمدة تزيد عن 30 ثانية، يشغل الجهاز الميزان ويعاير نفسه.

**10 التنظيف والعناية**

نظف جهازك واعتني به بدقة، كي يظل قادراً على أداء وظيفته لمدة طويلة.

**10.1 مواد التنظيف**

تعرف على ماهية المنظفات المناسبة لجهازك.

التزم بمراعاة البيانات والقيم  
المذكورة في الجدول.  
← الشكل 27

## 12 أمثلة تطبيقية

### 12.1 وصفة مقترحة

تجد هنا وصفة مقترحة، طوّرت خصيصًا من أجل جهازك.

المعالجة	المكوّنات	الوصفة
<ul style="list-style-type: none"> <li>▪ ركبّ ذراع التقليل الجلزوني.</li> <li>▪ عبّي كافة المكوّنات ما عدا ثمار الفواكه الجافة.</li> <li>▪ عالج لمدة 30 ثوانٍ على المستوى 1.</li> <li>▪ ثم عالج لمدة 3-5 دقائق على المستوى 5.</li> <li>▪ اضبط على المستوى 2.</li> <li>▪ أضف ثمار الفواكه الجافة في غضون 30-60 ثوانٍ.</li> </ul>	<ul style="list-style-type: none"> <li>▪ 3 بيض</li> <li>▪ 135 ج سكر</li> <li>▪ 135 ج زبد اصطناعي (مارجرين)</li> <li>▪ 255 ج طحين</li> <li>▪ 10 ج خميرة بيكنج بودر</li> <li>▪ 150 ج زبيب</li> <li>▪ 150 ج ثمار فواكه جافة مخلوطة</li> </ul> <p><b>ملاحظة:</b> عالج 2 ضعف الكمية في الوقت نفسه بحدٍ أقصى.</p>	<ul style="list-style-type: none"> <li>▪ كعكة فواكه سميقة</li> </ul>

## 13 التغلب على الاختلالات

يمكنك أن تقوم بنفسك بإصلاح الأعطال البسيطة بجهازك. اقرأ معلومات التغلب على الأعطال قبل الاتصال بخدمة ما بعد البيع. حيث يجنبك ذلك أية تكاليف غير ضرورية.

### ⚠ تحذير

#### خطر الصعق الكهربائي!

- تنطوي أعمال الإصلاح غير السليمة فنيًا على أخطار.
- ◀ وحدهم أفراد الطاقم الفني المدربون من أجل ذلك يُسمح لهم بإجراء إصلاحات على الجهاز.
  - ◀ لا يُسمح إلا باستخدام قطع الغيار الأصلية لإصلاح الجهاز.
  - ◀ إذا كان كابل الكهرباء لهذا الجهاز متضررًا، يجب تغييره من قبل الجهة الصانعة أو مركز خدمة العملاء التابع لها أو من قبل فني مؤهل بشكل مماثل، وذلك لتجنب المخاطر.

العطل	السبب والتغلب على الأعطال
الجهاز لا يعمل.	لم يتم إدخال قابس كابل الكهرباء. ◀ وصل الجهاز بشبكة الكهرباء.
	انطلاق مصهر في صندوق المصاهر. ◀ افحص المصهر الكهربائي في صندوق المصاهر.
	الإمداد بالتيار الكهربائي منقطع. ◀ افحص ما إذا كانت إضاءة الغرفة أو الأجهزة الأخرى في الغرفة تعمل.
الجهاز لا يبدأ عملية المعالجة.	المفتاح الدوار مضبوط بصورة خاطئة. ◀ ضع المفتاح الدوار قبل عملية المعالجة على $\text{O/off}$ .
الجهاز لا يبدأ عملية المعالجة أو ينطفئ أثناء عملية المعالجة.	كمية المعالجة كبيرة للغاية أو مدة المعالجة كانت طويلة للغاية. ◀ ضع المفتاح الدوار على $\text{O/off}$ . ◀ قلل كمية المكوثات. ◀ اترك الجهاز يبرد إلى درجة حرارة الغرفة.
	الجهاز أو الملحق محجوز. ◀ ضع المفتاح الدوار على $\text{O/off}$ . ◀ أزل العائق.
الميزان لا يعرض أي تغيير في الوزن بالرغم من إضافة المكونات.	كمية المكوثات تقع تحت نطاق قياس الميزان. ◀ عبئ على الأقل 5 ج أو 0.01 باوند، بحيث يعرض الميزان قيمًا صحيحة.

العطل	السبب والتغلب على الأعطال
الذراع المتراوح لا يفتح أو ينغلق لأن الأداة عالقة في الوعاء.	وحدة الإدارة ليست في وضع الصف، بعدما أوقف نظام أمان عملية المعالجة أو انقطع الإمداد بالكهرباء. 1. ضع المفتاح الدوار على off/0. 2. عالج السبب الذي أفضى إلى توقف الجهاز. ← "أنظمة الأمان والسلامة"، صفحة 193 3. عندما يفتح الذراع المتراوح، أزل الأداة وأغلق الذراع المتراوح. 4. ضع المفتاح الدوار لوهلة قصيرة على 1، ومن ثم مرة أخرى على off/0. ✓ تواصل وحدة الإدارة الدوران لوهلة قصيرة، إلى حين بلوغ وضع الصف.
يومض في الشاشة البيان "5000g" أو "11.00lb".	تم تخطي قيم البيان للميزان ارتفاعاً. ← انتبه إلى قيم البيان للميزان. ← "قيم البيان للميزان"، صفحة 197
يومض في الشاشة البيان "990g" أو "2.20lb".	تم تخطي قيم البيان للميزان انخفاضاً. ← انتبه إلى قيم البيان للميزان. ← "قيم البيان للميزان"، صفحة 197
يومض "59:59 m:s" في شاشة العرض.	تم تخطي نطاق العرض للميقاتي ارتفاعاً. ← لا تعالج المواد الغذائية لمدة أطول من 59 دقيقة و59 ثانية أو أعد ضبط المدة الزمنية للمعالجة في غضون تلك الفترة. ← "قراءة مدة المعالجة وإعادة ضبطها"، صفحة 198
تظهر شاشة العرض "ERROR"	الميزان يتعرّض لاهتزازات عنيفة. ← لا تستخدم الجهاز على ألواح عمل مُعرّضة لاهتزازات، مثلاً فوق غسالة أو إن مشغلة. الأرضية غير مستوية. 1. ضع الجهاز على سطح تشغيل ثابت ومستو ونظيف وناعم. 2. راجع ما إذا كانت كافة الأقدام الأربعة متلامسة مع سطح العمل.
	الأقدام متسخة. ← امسح الأقدام باستخدام فوطة مبللة.
	يجب بدء تشغيل الميزان من جديد. 1. لبدء تشغيل الميزان من جديد: - اضغط على $\square$ . - انتظر 30-60 ثانية.

السبب والتغلب على الأعطال	العطل
- اضغط مجددًا على <b>↺</b> وانتظر حتى انتهاء المعايرة. 2 إذا ظل عرض الخطأ قائمًا، فافصل الجهاز عن الشبكة لبعض الوقت وحاول من ثم تشغيل الميزان مرةً أخرى.	تُظهر شاشة العرض "ERROR"
<b>ملاحظة:</b> نفَّذ خطوات التغلب على الاختلالات قبل التوجُّه إلى خدمة العملاء.	

## 14 التخلص

تعرف هنا على كيفية التخلص من الأجهزة القديمة بصورة صحيحة.

### 14.1 التخلص من الجهاز القديم

يمكن إعادة تدوير المواد الخام الثمينة من خلال التخلص من الجهاز بطريقة تحافظ على البيئة.

1. انزع القابس الكهربائي من كابل الكهرباء.
2. اقطع كابل الكهرباء.
3. تخلى من الجهاز بطريقة لا تضر بالبيئة.

يمكنك الحصول على المعلومات الخاصة بأحدث سبل التخلص من المخلفات لدى تاجرك المتخصص أو لدى إدارة البلدية أو المدينة التي تتبع لها.

هذا الجهاز مطابق للمواصفة الأوربية 2012/19/المجموعة الاقتصادية الأوربية الخاصة بالأجهزة الكهربائية والإلكترونية القديمة (waste electrical and electronic equipment - WEEE).

وهذه المواصفة تحدد الإطار العام لقواعد تسري في جميع دول الاتحاد الأوربي بخصوص استعادة الأجهزة القديمة وإعادة استغلالها.



## 15 خدمة العملاء

إذا كانت لديك أسئلة أو لم تكن قادرًا على إصلاح خلل ما في الجهاز بنفسك أو يتعين عليك إصلاح الجهاز، يُرجى منك التوجه إلى مركزنا لخدمة العملاء. تحصل على قطع الغيار الأصلية المهمة للوظيفة وفقًا لللائحة التصميم البيئي ذات الصلة لدى خدمة العملاء الخاصة بنا لمدة 7 سنوات على الأقل بدءًا من تسويق جهازك داخل المنطقة الاقتصادية الأوروبية.

**ملاحظة:** تكون الاستعانة بخدمة العملاء مجانية في إطار اشتراطات ضمان الجهة الصانعة.

سوف تحصل على معلومات مفصلة حول فترة الضمان وشروطه في بلدك لدى خدمة العملاء الخاصة بنا أو لدى التاجر الذي تتعامل معه أو على موقعنا الإلكتروني.

عندما تتواصل مع خدمة العملاء، سوف تكون بحاجة إلى رقم المنتج (E-Nr.) ورقم الصنع (FD-Nr.) الخاصين بجهازك. تجد بيانات الاتصال بخدمة العملاء في فهرس خدمة العملاء في نهاية الدليل أو على موقعنا الإلكتروني.

### 15.1 رقم المنتج (E-Nr.) ورقم الصنع (FD)

تجد رقم المنتج (E-Nr.) ورقم الصنع (FD) على لوح الصنع للجهاز. كي تجد بيانات جهازك ورقم هاتف خدمة العملاء مجددًا بسرعة، يمكنك تدوين البيانات.

### 15.2 اشتراطات الضمان

يحق لك أن تحصل على ضمان لجهازك وفق الاشتراطات التالية.

يتم تحديد شروط الضمان لهذا الجهاز من قبل ممثلنا في الدولة التي يتم فيها بيع الجهاز. يمكنك الحصول على تفاصيل هذه الشروط من قبل الموزع الذي اشتريته منه الجهاز أو من قبل ممثلنا في الدولة مباشرة. تجد اشتراطات الضمان لدولة ألمانيا في نهاية الجزء الألماني. والعناوين ذات الصلة تجدها في الصفحات الأربعة الأخيرة من هذا المستند. علاوةً على ذلك تجد شروط الضمان أيضاً على موقع الإنترنت المذكور هناك. وفي كل الأحوال يلزم تقديم وثيقة الشراء عند المطالبة بحقوق الضمان. نحفظ بحقنا في إجراء أية تعديلات.



# Service world-wide

## Central Service Contacts

### AE United Arab Emirates, الإمارات العربية المتحدة

BSH Home Appliances FZE  
 Round About 13, Plot Nr MO-0532A  
 Jebel Ali Free Zone - Dubai  
 Tel.: 04 881 4401\*  
 mailto:service.uae@bshg.com  
 www.bosch-home.com/ae  
 \*Sun-Thu 8am to 5pm (exclude public holidays)

### AM AM Armenia, Հայաստան

ZIG ZAG LLC  
 Charenci str. 25  
 Yerevan 375025  
 Tel.: 010 55 60 10  
 mailto:service@zigzag.am  
 www.zigzag.am

### AU Australia

BSH Home Appliances Pty. Ltd.  
 Gate 1, 1555 Centre Road  
 Clayton, Victoria 3168  
 Tel.: 1300 369 744\*  
 mailto:customersupport.au@bshg.com  
 www.bosch-home.com.au  
 \*Mon-Fri 24 hours

### BH Bahrain, مملكة البحرين

Khalaifat Est.  
 BLD 898, R 533, TASHAN 405  
 Manama  
 Tel.: 01 740 05 53\*  
 mailto:service@khalaifat.com  
 \*Sat-Thu 7am to 5pm (exclude public holidays)

### BY Belarus, Беларусь

000 "БСХ Бытовая техника"  
 тел.: 495 737 2961  
 mailto:mok-kdhl@bshg.com

**CY** Cyprus, Κύπρος, Kibris  
 BSH Ikiakes Syskeves-Service  
 39, Arh. Makaariou III Str.  
 2407 Egomi/Nikosia (Lefkosia)  
 Tel.: 777 78 007  
 Fax: 022 65 8 128  
 mailto:EGO-CYCustomerService@bshg.com

Argas Limited Company  
 37 Osman Paşa Cad. Küçük Çiftlik  
 Lefkoşa  
 Tel.: 0228 40 70  
 mailto:argas.teknik@yar-group.com

Semson Ticaret Sti. Ltd.  
 Bedrettin Demirel Cad. no 17  
 Girne  
 Tel.: 0816 04 94  
 mailto:m.defterali@ercantangroup.com

**ES** España, Spain  
 BSH Electrodomésticos España S.A.  
 Servicio Oficial del Fabricante  
 Parque Empresarial PLAZA, C/ Manfre-  
 donia, 6  
 50197 Zaragoza  
 Tel.: 976 305 713  
 mailto:CAU-Bosch@bshg.com  
 www.bosch-home.es

**GB** Great Britain  
 BSH Home Appliances Ltd.  
 Grand Union House, Old Wolverton  
 Road, Wolverton  
 Milton Keynes MK12 5PT  
 To arrange an engineer visit, to order  
 spare parts and accessories or for  
 product advice please visit www.bosch-  
 home.co.uk Or call Tel.: 0344 892  
 8979\*  
 \*Calls are charged at the basic rate,  
 please check with your telephone ser-  
 vice provider for exact charges.

**GR** Greece, Ελλάδα  
 BSH Ikiakes Siskeves A.B.E.  
 Central Branch Service  
 17 km E.O. Athinon-Lamias & Potamou  
 20  
 14564 Kifisia  
 Τηλέφωνο: 210 4277 500, -701  
 mailto:nkf-CustomerService@bshg.com  
 www.bosch-home.gr

**IE** Republic of Ireland  
 BSH Home Appliances Ltd.  
 M50 Business Park, Ballymount Road  
 Upper, Walkinstown  
 Dublin 12  
 To arrange an engineer visit, to order  
 spare parts and accessories or for  
 product advice please call Tel.: 01450  
 2655\*  
 www.bosch-home.ie  
 \*Calls are charged at the basic rate,  
 please check with your telephone ser-  
 vice provider for exact charges

**JO** Jordan, الأردن  
 Diab Qawasmi & Sons Co.  
 Khaled Ben Al-Waleed Street, Jabal Al  
 Hussein (11121)  
 P.O. Box 212292, Amman  
 Tel.: 06 465 8505, -2650  
 Tel.: 79 110 3430  
 mailto:boschjo@yahoo.com

**LB** Lebanon, لبنان  
 Teheni, Hana & Co.  
 Boulevard Dora 4043 Beyrouth, P.O. Box  
 90449  
 Jdeideh 1202 2040  
 Tel.: 01 255 211  
 mailto:Info@Teheni-Hana.com

**MT** Malta  
 Oxford House Ltd.  
 Notabile Road  
 Mriehel BKR 14  
 Tel.: 021 442 334  
 www.oxfordhouse.com.mt

**NZ** New Zealand  
 BSH Home Appliances Ltd.  
 Level 3, Air NZ Building, Smales Farm  
 Business Park, 74 Taharoto Road, Taka-  
 puna  
 Auckland 0622  
 Tel.: +64 0800 245 700\*  
 mailto:aftersales.nz@bshg.com  
 www.bosch-home.co.nz  
 \*Mon-Fri 8.30am to 5pm (exclude public  
 holidays)

**PL** Polska, Poland  
 BSH Sprzet Gospodarstwa Domowego  
 Sp. z o.o.  
 Al. Jerozolimskie 183  
 02-222 Warszawa  
 Tel.: +48 42 271 5555  
 mailto:Serwis.Fabryczny@bshg.com  
 www.bosch-home.pl

## Service world-wide

---

**PT** Portugal

BSPH Electrodomésticos, Sociedade Unipessoal Lda.  
Rua Alto do Montijo, nº 15  
2790-012 Carnaxide  
Tel.: 214 250 730  
mailto:bosch.electrodomesticos.pt@bshg.com  
www.bosch-home.pt

---

**RU** Russia, Россия

ООО «БСХ Бытовые Приборы»  
Сервис от производителя  
Тел.: 8 (800) 200 29 61  
mailto:hotlineru@bshg.com  
www.bosch-home.com

---

**SA** Kingdom Saudi Arabia, المملكة العربية السعودية

Abdul Latif Jameel Electronics and Airconditioning Co. Ltd.  
BOSCH Service centre, Kilo 5 Old Makkah Road (Next to Toyota), Jamiah Dist., P.O. Box 7997  
Jeddah 21472  
Tel.: 800 127 9999  
mailto:ALJECC8@ALJ.COM  
www.ajelectronics.com.sa  
\*Sat-Thu 8am to 11pm (exclude public holidays)

---

**SG** Singapore, 新加坡

BSH Home Appliances Pte. Ltd.  
38C Jalan Pemimpin, #01-01  
Singapore 577180  
Tel.: 6751 5000\*  
mailto:bshsgp.service@bshg.com  
www.bosch-home.com.sg  
\*Mon-Fri 9am to 6pm, Sat: 9am to 1pm (exclude public holidays)

---

**TR** Türkiye, Turkey

BSH Ev Aletleri Sanayi ve Ticaret A.S.  
Fatih Sultan Mehmet Mahallesi, Balkan Caddesi No: 51  
34771 Ümraniye, İstanbul  
Tel.: 0 216 444 6333\*  
mailto:careline.turkey@bshg.com  
www.bosch-home.com/tr  
\*Çağrı merkezini sabit hatlardan aramanın bedeli şehir içi ücretlendirme, Cep telefonlarından ise kullanılan tarifeye göre değişkenlik göstermektedir

---

**UA** Ukraine, Україна

ТОВ "БСХ Побутова Техніка"  
Тел.: 0 800 300 152\*  
mailto:BSH-serviceua@bshg.com  
www.bosch-home.com.ua  
\*Безкоштовна Інфо-Лінія Пн-Пт з 9.00 до 18.00

---

---

**ZA** South Africa

BSH Home Appliances (Pty) Ltd.  
96 Fifteenth Road, Randjespark  
1685 Midrand - Johannesburg  
Tel.: 086 002 6724  
mailto:bsh@open.co.za  
mailto:applianceserviceza@bshg.com  
www.bosch-home.com/za

---



A series of horizontal lines for writing, starting from the right side of the pencil icon and extending across the width of the page. The lines are evenly spaced and cover the majority of the page's vertical space.



## Thank you for buying a Bosch Home Appliance!

Register your new device on MyBosch now and profit directly from:

- **Expert tips & tricks for your appliance**
- **Warranty extension options**
- **Discounts for accessories & spare-parts**
- **Digital manual and all appliance data at hand**
- **Easy access to Bosch Home Appliances Service**

Free and easy registration – also on mobile phones:

**[www.bosch-home.com/welcome](http://www.bosch-home.com/welcome)**



## Looking for help? You'll find it here.

Expert advice for your Bosch home appliances, help with problems or a repair from Bosch experts.

Find out everything about the many ways Bosch can support you:

**[www.bosch-home.com/service](http://www.bosch-home.com/service)**

Contact data of all countries are listed in the attached service directory.

**BSH Hausgeräte GmbH**

Carl-Wery-Straße 34

81739 München, GERMANY

[www.bosch-home.com](http://www.bosch-home.com)

A Bosch Company



**8001216361** (020302)

es, pt, el, tr, pl, uk, ru, ar