



xiaomi

Xiaomi Smart Standing Fan 2 Pro



Εγγύηση Ορθής Λειτουργίας

Διάθεση και Υποστήριξη

Info Quest
TECHNOLOGIES

Info Quest Technologies M.A.E.B.E.

Αλ. Πάντου 25, 176 71 Καλλιθέα, Αθήνα, Τηλ. 211 999 4000
www.infoquest.gr, www.xiaomi-greece.gr

Οδηγίες ασφαλείας

Διαβάστε προσεκτικά αυτό το εγχειρίδιο πριν τη χρήση και φυλάξτε το για μελλοντική αναφορά.

Προειδοποιήσεις

Η ακατάλληλη χρήση του προϊόντος μπορεί να οδηγήσει σε ηλεκτροπληξία, πυρκαγιά, τραυματισμούς και άλλες ζημιές.

- Αυτή η συσκευή μπορεί να χρησιμοποιηθεί από παιδιά ηλικίας 8 ετών και άνω και από άτομα με μειωμένες σωματικές, αισθητηριακές ή διανοητικές ικανότητες ή έλλειψη εμπειρίας και γνώσης, εάν τους έχουν δοθεί οδηγίες ή επίβλεψη σχετικά με τη χρήση της συσκευής με ασφαλή τρόπο και κατανοούν τους σχετικούς κινδύνους. Τα παιδιά δεν πρέπει να παίζουν με τη συσκευή. Ο καθαρισμός και η συντήρηση δεν πρέπει να πραγματοποιούνται από παιδιά χωρίς επίβλεψη.
- Αυτή η συσκευή δεν προορίζεται για χρήση από άτομα (συμπεριλαμβανομένων παιδιών) με μειωμένες σωματικές, αισθητηριακές ή διανοητικές ικανότητες ή έλλειψη εμπειρίας και γνώσης, εκτός εάν τους έχουν δοθεί οδηγίες ή επίβλεψη σχετικά με τη χρήση της συσκευής από άτομο υπεύθυνο για την ασφάλειά τους.
- Τα παιδιά πρέπει να επιβλέπονται ώστε να διασφαλιστεί ότι δεν παίζουν με τη συσκευή.
- Βεβαιωθείτε ότι ο ανεμιστήρας έχει αποσυνδεθεί από την παροχή ρεύματος πριν αφαιρέσετε το προστατευτικό.
- Αυτή η συσκευή περιέχει μπαταρίες που δε μπορούν να αντικατασταθούν.
- ΠΡΟΕΙΔΟΠΟΙΗΣΗ: Για σκοπούς επαναφόρτισης της μπαταρίας, χρησιμοποιήστε μόνο την αποσπώμενη μονάδα παροχής <BLJ24W120200P-V> που παρέχεται με αυτήν τη συσκευή.

Οδηγίες ασφαλείας

- Υπό κανονικές συνθήκες χρήσης, αυτός ο εξοπλισμός πρέπει να διατηρείται σε απόσταση τουλάχιστον 20 cm μεταξύ κεφαίας και σώματος του χρήστη.

- Αυτή η συσκευή περιέχει ενσωματωμένη μπαταρία ιόντων λιθίου. Μην αποσυναρμολογείτε, χτυπάτε, συνθλίβετε τη μπαταρία και μην τη ρίχνετε στη φωτιά. Εάν υπάρχει έντονο φούσκωμα, μη συνεχίσετε τη χρήση. Μην αφήνετε τη μπαταρία σε περιβάλλον υψηλής θερμοκρασίας.
- Μη χρησιμοποιείτε αυτόν τον ανεμιστήρα εάν το καλώδιο ρεύματος της βάσης φόρτισης είναι κατεστραμμένο ή η πρίζα είναι χαλαρή.
- Μη λειτουργείτε κανέναν ανεμιστήρα με κατεστραμμένο καλώδιο ή πρίζα. Απορρίψτε τον ανεμιστήρα ή επιστρέψτε τον σε εξουσιοδοτημένες εγκαταστάσεις σέρβις για έλεγχο ή/και επισκευή.
- Μη χρησιμοποιείτε αυτόν τον ανεμιστήρα σε μέρη όπου θα πέσει εύκολα ή όπου υπάρχουν άλλα ασταθή αντικείμενα κοντά.
- Μην πιέζετε, λυγίζετε ή στρίβετε υπερβολικά το καλώδιο ρεύματος της βάσης φόρτισης, καθώς αυτό μπορεί να εκθέσει ή να σπάσει τον πυρήνα του.
- Μην εισάγετε τα δάχτυλά σας ή οποιοδήποτε αντικείμενο στη μπροστινή, στην πίσω γρίλια ή στις λεπίδες του ανεμιστήρα όταν ο ανεμιστήρας είναι σε χρήση.
- Κρατήστε μαλλιά και υφάσματα μακριά από τον ανεμιστήρα για να αποφύγετε το πιάσιμο τους στα περύγια του ανεμιστήρα.
- Μη χρησιμοποιείτε οποιαδήποτε ακατάλληλη πρίζα.
- Μη χρησιμοποιείτε τη βάση φόρτισης που παρέχεται με αυτόν τον ανεμιστήρα για οποιαδήποτε άλλη συσκευή.
- Μην απορρίπτετε ακατάλληλα τις παλιές μπαταρίες. Οι χρησιμοποιημένες μπαταρίες πρέπει να απορρίπτονται σε επαγγελματική εγκατάσταση ανακύκλωσης.
- Μη φορτίζετε τον ανεμιστήρα σε ανώμαλα σημεία ή χνουδωτά υλικά. Διαφορετικά, είναι εύκολο να προκληθεί αστοχία κυκλώματος ή πυρκαγιά λόγω της κακής επαφής μεταξύ της βάσης φόρτισης και της θύρας φόρτισης.
- Πριν από τον καθαρισμό ή τυχόν άλλη συντήρηση, η συσκευή θα πρέπει να αποσυνδεθεί από την παροχή ρεύματος.

Προφυλάξεις

Εγκατάσταση

- Για να αποφύγετε την ηλεκτροπληξία, πυρκαγιά, τραυματισμό ή άλλη ζημιά, βεβαιωθείτε ότι η βάση του ανεμιστήρα έχει τοποθετηθεί τελευταία. Παρακαλούμε ακολουθήστε τις οδηγίες εγκατάστασης στο εγχειρίδιο χρήσης.
- Μην ενεργοποιείτε τον ανεμιστήρα και μην τον συνδέετε στη βάση φόρτισης εάν δεν είναι πλήρως συναρμολογημένος.
- Απενεργοποιήστε ή αποσυνδέστε τον ανεμιστήρα πριν τον εγκαταστήσετε ή τον αποσυναρμολογήσετε. Μην αγγίζετε το κουμπί on/off για να αποτρέψετε την αιφνίδια λειτουργία του ανεμιστήρα και την πρόκληση κινδύνου.

Μεταφορά

- Κρατήστε σταθερά τη βάση του ανεμιστήρα για να αποφύγετε την πτώση του και την πρόκληση τραυματισμού.

Χρήση ανεμιστήρα

- Σταματήστε να χρησιμοποιείτε τον ανεμιστήρα αμέσως εάν υπάρξει αφύσικος θόρυβος, άσχημη οσμή, υψηλή θερμοκρασία και άτακτη περιστροφή του ανεμιστήρα.
- Μη στηρίζετε ή μην περιστρέφετε τον ανεμιστήρα κατά τη λειτουργία του.
- Μην κουνάτε επανειλημμένα την κεφαλή του ανεμιστήρα για να αποφύγετε ζημιά στον εσωτερικό μηχανισμό.

Φόρτιση του ανεμιστήρα

- Όταν η μπαταρία εξαντληθεί, ο ανεμιστήρας θα πρέπει να φορτιστεί το συντομότερο δυνατό. Για να αποφύγετε την καταστροφή της μπαταρίας, συνδέστε τη βάση φόρτισης στη βάση του ανεμιστήρα εγκαίρως.
- Μην αποσυνδέετε τη βάση φόρτισης τραβώντας τη απευθείας από το καλώδιο ή τραβώντας την από την πρίζα. Αντίθετα, τραβήξτε το φις μόνο του.
- Μην επιχειρήσετε να επισκευάσετε μόνοι σας τη βάση φόρτισης εάν είναι κατεστραμμένη.
- Όταν η βάση φόρτισης είναι κατεστραμμένη ή σπασμένη, πρέπει να αντικατασταθεί με γνήσια που έχετε αγοράσει από τον κατασκευαστή ή το τμήμα εξυπηρέτησης after-sales.
- Όταν ο ανεμιστήρας φορτίζεται, η βάση του ανεμιστήρα μπορεί να ζεσταθεί. Συνιστάται η φόρτιση του ανεμιστήρα σε μονωτικά υλικά ή σε μέρη που δεν επηρεάζονται εύκολα από πηγές θερμότητας, έτσι ώστε να αποφευχθεί ο αποχρωματισμός ή η παραμόρφωση των σημείων όπου τοποθετείται ο ανεμιστήρας.

Φροντίδα & Συντήρηση

- Βεβαιωθείτε ότι ο ανεμιστήρας είναι αποσυνδεδεμένος πριν αφαιρέσετε το προστατευτικό κάλυμμα.
- Κατά τη συντήρηση και τον καθαρισμό του ανεμιστήρα, φροντίστε να αφαιρέσετε πρώτα τη βάση του ανεμιστήρα πριν αφαιρέσετε άλλα μέρη και να τοποθετήσετε τη βάση του ανεμιστήρα τελευταία κατά την εγκατάσταση.

Περιεχόμενα συσκευασίας

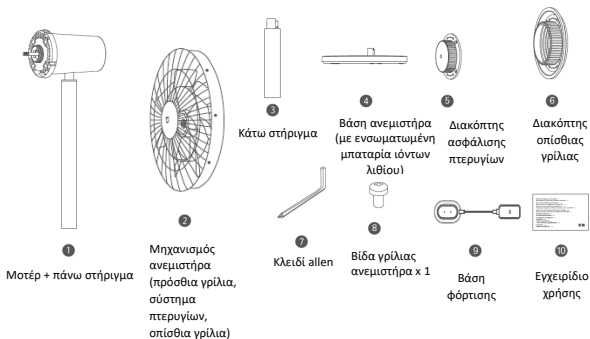

Σημείωση:

Οι εικόνες του προϊόντος, των αξεσουάρ και της διεπαφής χρήστη σε αυτό το εγχειρίδιο χρήσης είναι μόνο για λόγους αναφοράς. Το πραγματικό προϊόν και οι λειτουργίες ενδέχεται να διαφέρουν λόγω βελτιώσεων του προϊόντος.

Επισκόπηση προϊόντος

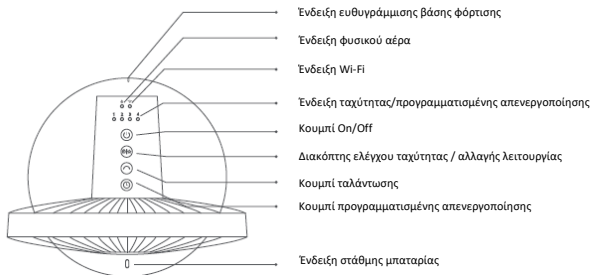

Κάτοψη

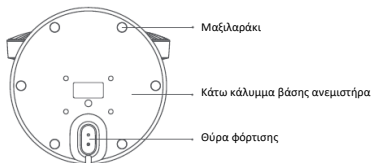

Κάτω μέρος



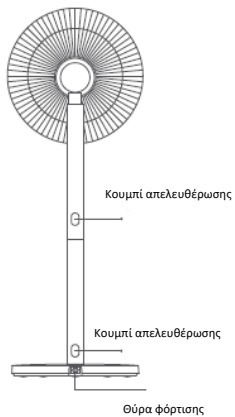
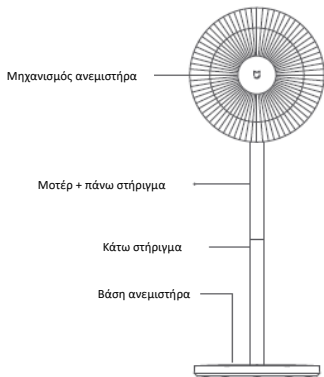

Εγκατάσταση

Βήμα 1. Ανοίξτε τον μηχανισμό στον ανεμιστήρα

Γυρίστε **11** τη μπροστινή γρίλια αριστερόστροφα μέχρι να διαχωριστεί από την πίσω γρίλια **13**. Αφαιρέστε τη μπροστινή και την πίσω γρίλια και στη συνέχεια βγάλτε το σύστημα των πτερυγίων του ανεμιστήρα **12**.

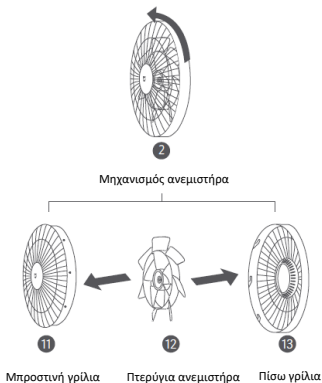

Βήμα 2: Εγκατάσταση της πίσω γρίλιας

Βεβαιωθείτε ότι το "↑" δείχνει προς τα πάνω κατά την τοποθέτηση της **13** πίσω γρίλιας στο μοτέρ και στρίψτε τον **6** διακόπτη της πίσω γρίλιας δεξιόστροφα για να σφίξετε την πίσω γρίλια στον άξονα του μοτέρ.

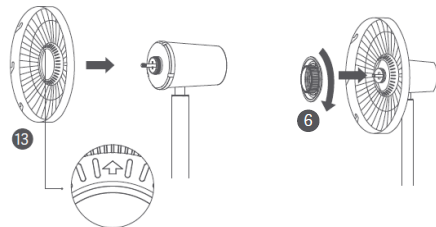

Βήμα 3: Εγκατάσταση πτερυγίων του ανεμιστήρα

Ευθυγραμμίστε την κεντρική οπή του **12** συστήματος πτερυγίων του ανεμιστήρα με τον άξονα του μοτέρ για να το τοποθετήσετε στη θέση του και στη συνέχεια, τοποθετήστε τον **5** διακόπτη ασφάλισης πτερυγίων στον άξονα του μοτέρ. Γυρίστε τον διακόπτη αριστερόστροφα για να στερεώσετε το σύστημα πτερυγίων στον άξονα του μοτέρ.

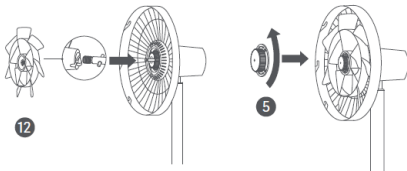

Βήμα 4: Εγκατάσταση της μπροστινής γρίλιας

Ευθυγραμμίστε το σημάδι ευθυγράμμισης της μπροστινής γρίλιας με το αριστερό σημάδι ευθυγράμμισης της πίσω γρίλιας και βεβαιωθείτε ότι η 11 μπροστινή γρίλια είναι σωστά 13 ενσωματωμένη στην πίσω γρίλια. Γυρίστε τη μπροστινή γρίλια δεξιόστροφα έως ότου το σημάδι ευθυγράμμισης της μπροστινής γρίλιας ευθυγραμμιστεί με το δεξί σημάδι ευθυγράμμισης της πίσω γρίλιας. Βεβαιωθείτε ότι οι γρίλιες είναι καλά στερεωμένες.

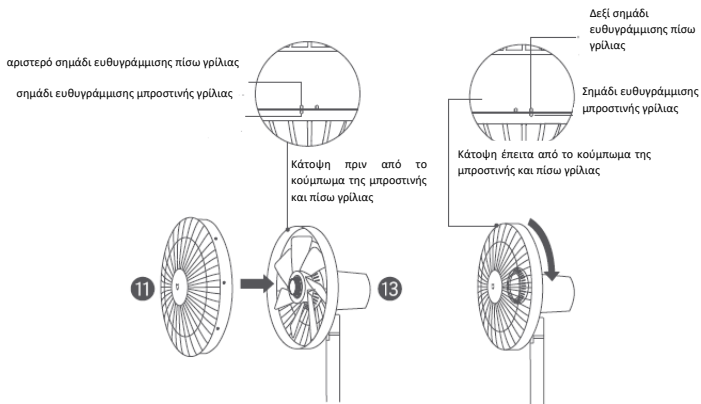

Βήμα 5: Κομπώστε τη μπροστινή γρίλια

Εισάγετε τη **8** βίδα της γρίλιας του ανεμιστήρα στην οπή στο κάτω μέρος της γρίλιας του ανεμιστήρα.

Στρίψτε τη βίδα δεξιόστροφα **7** χρησιμοποιώντας το παρεχόμενο κλειδί allen για να τη σφίξετε.

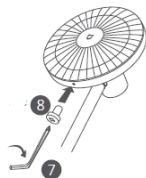

Βήμα 6: Τοποθέτηση βάσης ανεμιστήρα

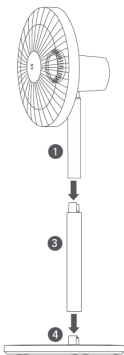

Λειτουργία όρθιου ανεμιστήρα: Συνδέστε τον **1** κινητήρα και το πάνω στήριγμα στο **3** κάτω στήριγμα και μετά συνδέστε το **3** κάτω στήριγμα στη **4** βάση, όπως απεικονίζεται. Μόλις ακούσετε ένα κλικ, τα μέρη έχουν τοποθετηθεί με επιτυχία.

Λειτουργία επιτραπέζιου ανεμιστήρα: Συνδέστε τον **1** κινητήρα και το πάνω στήριγμα στη **4** βάση. Μόλις ακούσετε ένα κλικ, τα μέρη έχουν τοποθετηθεί με επιτυχία.

Σημείωση: Πατήστε το κουμπί απελευθέρωσης για να αφαιρέσετε το κάτω στήριγμα.

Τρόπος χρήσης

Φόρτιση

- Συνιστάται η πλήρης φόρτιση του ανεμιστήρα πριν από τη χρήση.
- Συνδέστε τη βάση φόρτισης στη θύρα φόρτισης στο κάτω μέρος της βάσης του ανεμιστήρα και στη συνέχεια συνδέστε στο ρεύμα τη βάση φόρτισης.
- Όταν η ένδειξη της στάθμης της μπαταρίας αναβοσβήνει, ο ανεμιστήρας έχει συνδεθεί επιτυχώς στο ρεύμα.
- Μπορείτε να χρησιμοποιήσετε αυτόν τον ανεμιστήρα είτε συνδέοντας τον σε πρίζα είτε όχι. Ο ανεμιστήρας είναι εξοπλισμένος με μια ενσωματωμένη μονάδα Wi-Fi και κατανάλωση ενέργειας συμβαίνει ακόμα και όταν είναι απενεργοποιημένος. Φορτίζοντας πλήρως τον ανεμιστήρα και στη συνέχεια απενεργοποιώντας τον, η μπαταρία μπορεί να διαρκέσει περίπου 2 ημέρες. Για να διατηρήσετε τη βέλτιστη απόδοση της μπαταρίας, συνιστάται να συνεχίσετε να φορτίζετε τον ανεμιστήρα εάν δεν χρησιμοποιείται.

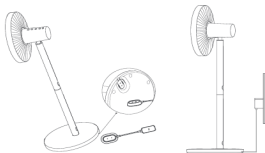

Σημείωση: Πάντα να φορτίζετε και να χρησιμοποιείτε τον ανεμιστήρα σε επίπεδο, σταθερό μέρος.

• **Σύνδεση σε πρίζα**

Κατάσταση ανεμιστήρα	Στάθμη μπαταρίας	Κατάσταση ένδειξης στάθμης μπαταρίας
On/Off	≤ 30%	Αναβοσβήνει με πορτοκαλί χρώμα
	30%-100%	Αναβοσβήνει με λευκό χρώμα
	100%	Off

• **Χωρίς σύνδεση σε πρίζα**

Κατάσταση ανεμιστήρα	Στάθμη μπαταρίας	Κατάσταση ένδειξης στάθμης μπαταρίας
On	30%-100%	Λευκό χρώμα
	1%-30%	Πορτοκαλί χρώμα
	0%	Off (Ο ανεμιστήρας θα απενεργοποιηθεί αυτόματα)
Off	0%-100%	Off

Ενεργοποίηση / απενεργοποίηση

Ενεργοποίηση

Πατήστε το κουμπί  για να ξεκινήσετε τον ανεμιστήρα. Όταν ενεργοποιείται για πρώτη φορά, η προεπιλεγμένη ταχύτητα είναι η αργή (1) και η λειτουργία είναι ο απευθείας αέρας.

Απενεργοποίηση

Όταν ο ανεμιστήρας λειτουργεί, πατήστε το κουμπί  για να τον σταματήσετε.

Αλλαγή ταχύτητας / λειτουργίας

Αλλαγή ταχύτητας

Πατήστε το κουμπί  για να ρυθμίσετε την ταχύτητα. Με κάθε πάτημα, ανάβει η αντίστοιχη ένδειξη κατάστασης (δείτε τον παρακάτω πίνακα). Αφού ο ανεμιστήρας σβήσει και ενεργοποιηθεί ξανά, η ταχύτητα θα είναι αυτή που χρησιμοποιήθηκε τελευταία.

Ταχύτητα	Αργή (1)	Μεσαία (2)	Γρήγορη (3)	Turbo (4)
Ένδειξη	● ● ● ●	● ● ● ● *	● ● ● ● *	● ● ● ● *

Σημείωση: * Σημαίνει ότι η ένδειξη είναι αναμμένη. ● Σημαίνει ότι η ένδειξη είναι σβηστή.

Αλλαγή λειτουργίας

Πατήστε παρατεταμένα το κουμπί  για εναλλαγή μεταξύ λειτουργίας άμεσου ρεύματος αέρα και φυσικού αέρα. Η ένδειξη είναι σβηστή κατά τη λειτουργία άμεσου ρεύματος αέρα και αναμμένη ενώ βρίσκεται σε λειτουργία φυσικού αέρα. Αφού ο ανεμιστήρας απενεργοποιηθεί και ενεργοποιηθεί ξανά, η λειτουργία θα είναι αυτή που χρησιμοποιήθηκε τελευταία.

Ενεργοποίηση / απενεργοποίηση ταλάντωσης

Πατήστε το κουμπί  για να ενεργοποιήσετε ή να απενεργοποιήσετε την ταλάντωση. Μπορείτε να ορίσετε το εύρος γωνίας ταλάντωσης στην εφαρμογή. Αφού ο ανεμιστήρας απενεργοποιηθεί και ενεργοποιηθεί ξανά, η ρύθμιση ταλάντωσης θα είναι αυτή που χρησιμοποιήθηκε τελευταία.

Σημείωση: Όταν γίνει επαναφορά της σύνδεσης Wi-Fi, το εύρος γωνίας ταλάντωσης θα αλλάξει στην προεπιλεγμένη γωνία των 90°. Αποσυνδέστε και στη συνέχεια, συνδέστε τον ανεμιστήρα ή κάντε reset στη σύνδεση Wi-Fi και στη συνέχεια, ενεργοποιήστε τον ανεμιστήρα. Θα ταλαντώσει αυτόματα τη γωνία του εάν ενεργοποιηθεί η λειτουργία ταλάντωσης. Ο χρόνος ταλάντωσης ποικίλλει ανάλογα με τις διαφορετικές γωνίες, παρακαλούμε περιμένετε με υπομονή.

Προγραμματισμένη απενεργοποίηση

Πατήστε το κουμπί  για να μετακινηθείτε στους χρόνους προγραμματισμένης απενεργοποίησης: 1 ώρα, 2 ώρες, 3 ώρες, 4 ώρες και απενεργοποιημένη και η αντίστοιχη ένδειξη κατάστασης θα ανάψει (δείτε τον παρακάτω πίνακα). Πέντε δευτερόλεπτα μετά τη χρήση της λειτουργίας της προγραμματισμένης απενεργοποίησης, οι ενδείξεις κατάστασης θα εμφανίσουν την αντίστοιχη κατάσταση της τρέχουσας επιλεγμένης ταχύτητας.

Προγραμματισμένη απενεργοποίηση	Απενεργοποιημένη	1 ώρα	2 ώρες	3 ώρες	4 ώρες
Ένδειξη κατάστασης	●●●●	*●●●	*●●●	*●●●	*●●●

Σημείωση: * σημαίνει ότι η ένδειξη είναι αναμμένη. ●Σημαίνει ότι η ένδειξη είναι σβηστή.

Για περισσότερες επιλογές προγραμματισμένης απενεργοποίησης (έως 8 ώρες), παρακαλούμε μεταβείτε στην εφαρμογή Mi Home / Xiaomi Home.

Ρύθμιση της κατεύθυνσης ροής αέρα

Απαλά ανυψώστε ή πιέστε προς τα κάτω την κεφαλή ή τη γρίλια του ανεμιστήρα για να ρυθμίσετε τη ροή του αέρα προς τα πάνω ή προς τα κάτω.

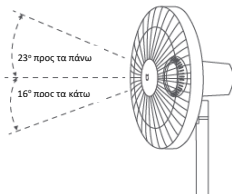

Συνδεθείτε με το Mi Home / Xiaomi Home App

Αυτό το προϊόν λειτουργεί με την εφαρμογή Mi Home / Xiaomi Home*. Ελέγξτε τη συσκευή σας με την εφαρμογή Mi Home / Xiaomi Home. Σκανάρετε τον κώδικα QR για να κάνετε λήψη και εγκατάσταση της εφαρμογής. Θα μεταφερθείτε αυτόματα στη σελίδα εγκατάστασης σύνδεσης εάν η εφαρμογή είναι ήδη εγκατεστημένη. Αλλιώς αναζητήστε το "Mi Home / Xiaomi Home" στο App Store για να κάνετε λήψη και εγκατάστασή του. Ανοίξτε την εφαρμογή Mi Home / Xiaomi Home, πατήστε "+" επάνω δεξιά και στη συνέχεια ακολουθήστε τις οδηγίες για να προσθέσετε τη συσκευή σας.





12E361AF



* Η εφαρμογή αναφέρεται ως Xiaomi Home App στην Ευρώπη (εκτός από τη Ρωσία). Το όνομα της εφαρμογής που εμφανίζεται στη συσκευή σας θα πρέπει να ληφθεί ως προεπιλογή.

Σημείωση: Η έκδοση της εφαρμογής Mi Home μπορεί να έχει ενημερωθεί, παρακαλούμε ακολουθήστε τις οδηγίες που βασίζονται στην τρέχουσα έκδοση της εφαρμογής.

Σύνδεση στο Wi-Fi



Πατήστε ταυτόχρονα και παρατεταμένα τα κουμπιά  και . Μόλις ακούσετε ένα ηχητικό σήμα, ο ανεμιστήρας είναι σε αναμονή σύνδεσης και στη συνέχεια, μπορείτε να τον συζευξείτε με μια συσκευή μέσω της εφαρμογής.

Τρόπος χρήσης

Περιγραφή κατάστασης Wi-Fi και ένδειξης



Κατάσταση Wi-Fi	Αναμονή σύνδεσης	Συνδέεται	Συνδεδεμένο	Αδυναμία σύνδεσης
Ένδειξη	Αναβοσβήνει Πορτοκαλί	Αναβοσβήνει Μπλε	Μπλε	Πορτοκαλί

Επαναφορά ρυθμίσεων σύνδεσης Wi-Fi



Πατήστε ταυτόχρονα και παρατεταμένα τα κουμπιά  και . Μόλις ακούσετε ένα μακρόσυρτο ηχητικό σήμα, έχει γίνει επιτυχώς το reset στη σύνδεση του Wi-Fi και στη συνέχεια ο ανεμιστήρας είναι σε αναμονή σύνδεσης. Πρέπει να γίνει reset της σύνδεσης Wi-Fi στις περιπτώσεις που αναφέρονται παρακάτω:

- Ο λογαριασμός Mi με τον οποίο έχει συζευχθεί ο ανεμιστήρας έχει αλλάξει.
- Το router στο οποίο είναι συνδεδεμένος ο ανεμιστήρας έχει αλλάξει.
- Ο λογαριασμός ή ο κωδικός πρόσβασης του router στο οποίο είναι συνδεδεμένος ο ανεμιστήρας έχει αλλάξει.
- Η εφαρμογή Home / Xiaomi Home δε μπορεί να ελέγξει τον ανεμιστήρα.

Ενεργοποίηση / απενεργοποίηση Wi-Fi

Πατήστε ταυτόχρονα τα κουμπιά  και  για επτά δευτερόλεπτα μέχρι να ακούσετε ένα ηχητικό σήμα και στη συνέχεια το Wi-Fi θα ενεργοποιηθεί ή θα απενεργοποιηθεί.

Λειτουργία παιδικού κλειδώματος

Για να απενεργοποιήσετε τη λειτουργία του παιδικού κλειδώματος, πηγαίνατε στη σελίδα του Mi Smart Standing Fan 2 Pro στην εφαρμογή Mi Home / Xiaomi Home ή πατήστε ταυτόχρονα και παρατεταμένα τα κουμπιά  και  μέχρι να ακούσετε έναν μακρόσυρτο ήχο.

Σημείωση: Κάνοντας reset στη σύνδεση Wi-Fi ή με την αποσύνδεση και σύνδεση ξανά του ανεμιστήρα μπορείτε επίσης να απενεργοποιήσετε αυτήν τη λειτουργία.

Φροντίδα και συντήρηση

Πλενόμενα μέρη

Τα μέρη που αναφέρονται παρακάτω μπορούν να καθαριστούν με ένα μαλακό πανί ή σφουγγάρι χρησιμοποιώντας νερό ή ουδέτερο απορρυπαντικό.



11

Μπροστινή γρίλια



12

Σύστημα πτερυγίων
ανεμιστήρα



13

Οπίσθια γρίλια



6

Διακόπτης οπίσθιας γρίλιας

Σημείωση: Πριν καθαρίσετε τα εξαρτήματα, σταματήστε και αποσυνδέστε τον ανεμιστήρα. Μετά τον καθαρισμό, βεβαιωθείτε ότι όλα τα μέρη είναι στεγνά πριν τα εγκαταστήσετε και χρησιμοποιήσετε ξανά τον ανεμιστήρα. Αποφύγετε το άμεσο ηλιακό φως.

Μη πλενόμενα μέρη

Τα μέρη που αναφέρονται παρακάτω μπορούν να καθαριστούν με ένα μαλακό στεγνό πανί.

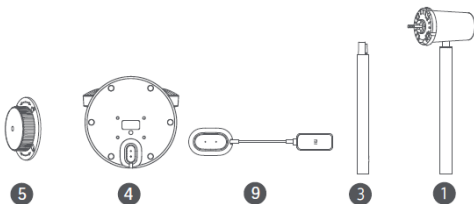

5
Διακόπτης ασφάλισης
πτερυγίων

4
Βάση ανεμιστήρα

9
Βάση φόρτισης

3
Κάτω στήριγμα

1
Μοτέρ & πάνω στήριγμα

Σημείωση: Μην ξεπλένετε τα μέρη που αναφέρονται παραπάνω με νερό. Μη χρησιμοποιείτε αραιωτικό, βενζίνη, απορρυπαντικό ή αλκαλικό απορρυπαντικό για τον καθαρισμό εξαρτημάτων.

Προδιαγραφές

Όνομα	Xiaomi Smart Standing Fan 2 Pro	Πραγματική τάση	12 V \equiv
Μοντέλο	BPLDS03DM	Πραγματική ισχύς	24 W
Τύπος	Standing Fan	Εκπομπή θορύβου	≤ 58 dB(A)
Καθαρό βάρος	Περίπου 3.2 kg	Τύπος μπαταρίας	Επαναφορτιζόμενη μπαταρία ιόντων λιθίου
Διαστάσεις προϊόντος	343 x 330 x 1000 mm	Χωρητικότητα μπαταρίας	2800 mAh (33.6 Wh)
Είσοδος φόρτισης	12 V \equiv 2 A	Περιορισμένη τάση φόρτισης	0.8 V \equiv
Ασύρματη συνδεσιμότητα	Wi-Fi IEEE 802.11 b/g/n 2.4 GHz		
* Ραδιοσυχνότητες και Ισχύς Ραδιομετάδοσης			
Προδιαγραφές RF	Συχνότητα λειτουργίας	Μέγιστη ισχύς εξόδου	
2.4 G Wi-Fi	2412-2472 MHz	<20 dBm	

Πληροφορίες απαιτήσεων προϊόντος	Δοκιμαστικά δεδομένα
Μέγιστος ρυθμός ροής ανεμιστήρα (F)	20.28 m ³ / λεπτό
Ισχύς εισόδου ανεμιστήρα (P)	12.7 W
Service value (SV)	1.60 (m ³ / λεπτό)/W
Μέγιστη ταχύτητα αέρα (c)	3.47 meters/sec
Πρότυπο μέτρησης για Service value	EN IEC 60879:2019
Κατανάλωση ισχύος σε κατάσταση αναμονής (PSB)	Χωρίς σύνδεση Wi-Fi: 0.216 W Με σύνδεση Wi-Fi: 0.391 W
Επίπεδο ισχύος ήχου ανεμιστήρα (LWA)	56.3 dB(A)
Στοιχεία επικοινωνίας για λήψη περισσότερων πληροφοριών	Zhejiang Xingyue Electric Equipment Co., Ltd. South Side, 24th Floor, Jinpin Building, Headquarters Center, Yongkang City, Zhejiang Province, China

Τροφοδοτικό

Δημοσιευμένες πληροφορίες	Τιμή και ακρίβεια	Μονάδα
Κατασκευαστής	Zhongshan Baolijin Electronic Co., Ltd.	-
Μοντέλο	BLJ24W120200P-V	-
Τάση εισόδου	100-240	V ~
Συχνότητα εισόδου AC	50/60	Hz
Τάση εξόδου	12.0	V =
Ένταση ρεύματος εξόδου	2.0	A
Ισχύς εξόδου	24.0	W
Μέση Ενεργός Απόδοση	89.09	%
Απόδοση σε χαμηλό φορτίο (10%)	83.11	%
Κατανάλωση ρεύματος χωρίς φορτίο	0.070	W

Επίλυση προβλημάτων

Σφάλμα	Πιθανή αιτία	Λύση
Ο ανεμιστήρας δε λειτουργεί.	Το στήριγμα δε συνδέεται σωστά με τη βάση του ανεμιστήρα.	Τοποθετήστε σωστά τη βάση του ανεμιστήρα με το στήριγμα
	Το παιδικό κλειδώμα είναι ενεργοποιημένο.	Απενεργοποιήστε τη λειτουργία παιδικού κλειδώματος.
	Η μπαταρία έχει εξαντληθεί.	Φορτίστε τον ανεμιστήρα με τη βάση φόρτισης.
Ο ανεμιστήρας δε μπορεί να συνδεθεί σε Wi-Fi.	Η σύνδεση Wi-Fi είναι 5 GHz.	Συνδεθείτε σε ένα δίκτυο Wi-Fi 2,4 GHz.
	Ο ανεμιστήρας είναι εκτός σύνδεσης για περισσότερο από μισή ώρα.	Επαναφέρετε τη σύνδεση Wi-Fi.
Τα πτερύγια του ανεμιστήρα έχουν κολλήσει.	Τα πτερύγια του ανεμιστήρα έχουν κολλήσει από ξένο αντικείμενο.	Αποσυνδέστε τον ανεμιστήρα και αφαιρέστε το ξένο αντικείμενο.
Η ένδειξη στάθμης μπαταρίας δεν ανάβει.	Η μπαταρία έχει μπει σε sleep mode	Συνδέστε τον ανεμιστήρα στη βάση φόρτισης για να ενεργοποιήσετε τη μπαταρία.
Η λειτουργία ταλάντωσης δε λειτουργεί.	Ο ανεμιστήρας βρίσκεται σε κατάσταση αυτόματης ταλάντωσης.	Περιμένετε να ολοκληρωθεί η αυτόματη ταλάντωση. Θα διαρκέσει για 14 δευτερόλεπτα το πολύ.

Περιβαλλοντική Ανακοίνωση

Η ενσωματωμένη επαναφορτιζόμενη μπαταρία ιόντων λιθίου αυτού του ανεμιστήρα περιέχει χημικές ουσίες που μπορεί να μολύνουν το περιβάλλον. Πριν πετάξετε αυτόν τον ανεμιστήρα, αφαιρέστε τη μπαταρία και στη συνέχεια απορρίψτε την σε μια επαγγελματική εγκατάσταση ανακύκλωσης.

Βήματα αφαίρεσης της μπαταρίας

Προειδοποίηση: Ο ανεμιστήρας δε θα μπορεί πλέον να χρησιμοποιηθεί μόλις αφαιρεθεί η μπαταρία. Τα παρακάτω βήματα πρέπει να ολοκληρωθούν μόνο με την οριστική απόρριψη του ανεμιστήρα. Μην αποσυναρμολογείτε μόνοι σας τον ανεμιστήρα για τακτική συντήρηση.

1. Απενεργοποιήστε τον ανεμιστήρα και αφαιρέστε τη βάση του.
2. Βγάλτε τα μαξιλαράκια από τη βάση του ανεμιστήρα και ξεβιδώστε το κάτω κάλυμμα της βάσης του ανεμιστήρα για να το αφαιρέσετε.
3. Πιέστε το κλιπ σύνδεσης του καλωδίου που συνδέεται με τη μπαταρία και τραβήξτε έξω το καλώδιο. Στη συνέχεια ξεβιδώστε τη μπαταρία για να την αφαιρέσετε.

Σημείωση: Εάν αγγίξετε κατά λάθος τις ουσίες που έχουν διαρρεύσει από τη μπαταρία, πλύνετε την επηρεασμένη περιοχή με μεγάλη ποσότητα νερού και αναζητήστε αμέσως ιατρική βοήθεια.

Κανονιστικές πληροφορίες συμμόρφωσης

Δήλωση συμμόρφωσης ΕΕ

 Η Zhejiang Xingyue Electric Equipment Co., Ltd. με το παρόν δηλώνει ότι ο ραδιοεξοπλισμός τύπου BPLDS03DM συμμορφώνεται με την Οδηγία 2014/53/ΕΕ. Το πλήρες κείμενο της δήλωσης συμμόρφωσης ΕΕ είναι διαθέσιμο στην ακόλουθη διεύθυνση στο διαδίκτυο: <http://www.mi.com/global/service/support/declaration.html>

Πληροφορίες απόρριψης και ανακύκλωσης



Όλα τα προϊόντα που φέρουν αυτό το σύμβολο είναι απόβλητα ηλεκτρικού και ηλεκτρονικού εξοπλισμού (ΑΗΗΕ σύμφωνα με την Οδηγία 2012/19/ΕΕ), τα οποία δεν πρέπει να αναμιγνύονται με αταξινόμητα οικιακά απόβλητα. Αντ' αυτού, θα πρέπει να προστατεύετε την ανθρώπινη υγεία και το περιβάλλον μεταφέροντας τον εξοπλισμό σας σε ένα καθορισμένο σημείο συλλογής για την ανακύκλωση των αποβλήτων ηλεκτρικού και ηλεκτρονικού εξοπλισμού που ορίζει η κυβέρνηση ή οι τοπικές αρχές. Η σωστή απόρριψη και ανακύκλωση θα βοηθήσει στην αποτροπή πιθανών αρνητικών συνεπειών για το περιβάλλον και την ανθρώπινη υγεία. Παρακαλούμε επικοινωνήστε με τον εγκαταστάτη ή τις τοπικές αρχές για περισσότερες πληροφορίες σχετικά με την τοποθεσία καθώς και τους όρους και τις προϋποθέσεις αυτών των σημείων συλλογής.

Για το λεπτομερές ηλεκτρονικό εγχειρίδιο, παρακαλούμε επισκεφτείτε τη σελίδα www.mi.com/global/service/userguide

Κατασκευάζεται για: Xiaomi Communications Co., Ltd.

Κατασκευάζεται από: Zhejiang Xingyue Electric Equipment Co., Ltd. (μια εταιρεία του οικοσυστήματος Mi)

Διεύθυνση: South Side, 24th Floor, Jinpin Building, Headquarters Center, Yongkang City, Zhejiang Province, China

Για περισσότερες πληροφορίες, παρακαλούμε επισκεφτείτε τη σελίδα:
www.mi.com

Εγγύηση καλής λειτουργίας

Ο Χiaomi Smart Standing Fan 2 Pro που μόλις αποκτήσατε, συνοδεύονται από Εγγύηση Καλής Λειτουργίας Δύο (2) ετών από την Info Quest Technologies.

Παρακαλούμε διαβάστε προσεκτικά τους όρους εγγύησης που συνοδεύουν το προϊόν. Σημειώνεται ότι η Info Quest Technologies παρέχει τεχνική υποστήριξη για επιλεγμένα προϊόντα Χiaomi τα οποία και εισάγει και διαθέτει στην Ελληνική αγορά. Τα προϊόντα αυτά έχουν συγκεκριμένα serial numbers και διαθέτουν στη συσκευασία τους έντυπο εγγύησης της Info Quest Technologies. Info Quest Technologies, εγγυάται ότι για το χρονικό διάστημα ισχύος της εγγύησης, θα καλύπτει με τον τρόπο και τα μέσα που διαθέτει τυχόν βλάβες που θα παρουσιάσει το προϊόν. Απαραίτητη προϋπόθεση για να ισχύει η εγγύηση, είναι η χρήση του προϊόντος να γίνεται με βάση τον προορισμό του, σύμφωνα με τις προδιαγραφές και τα χαρακτηριστικά του, καθώς και κάτω από φυσιολογικές συνθήκες.

Έναρξη Εγγύησης

Η εγγύηση ξεκινά από την ημερομηνία αγοράς του προϊόντος, που αποδεικνύεται με την προσκόμιση νόμιμης απόδειξης ή τιμολογίου.

Η Εγγύηση ισχύει εφ' όσον

1. Διακρίνεται καθαρά ο σειριακός αριθμός της συσκευής (Serial No) και δεν έχει παραποιηθεί.
2. Το προϊόν που μεταφέρεται στα εργαστήρια της Info Quest Technologies, συνοδεύεται από το νόμιμο παραστατικό αγοράς του - όπου αναφέρεται καθαρά η ημερομηνία και ο τύπος του & από μία σύντομη περιγραφή της βλάβης.

Η εγγύηση παύει να ισχύει όταν

1. Έχει αλλοιωθεί ή παραποιηθεί ο σειριακός αριθμός της συσκευής (Serial No).
2. Η βλάβη είναι αποτέλεσμα μετατροπών, κακής σύνδεσης, κακής εγκατάστασης ή κακής χρήσης.
3. Η βλάβη προκλήθηκε από ατύχημα, μεταβολές της τάσης του δικτύου ρεύματος, υγρό ή φωτιά, κακομεταχείριση ή αμέλεια.
4. Στο προϊόν έχουν εισχωρήσει υγρά.
5. Ελαττώματα ή βλάβη της συσκευής ή των εξαρτημάτων αυτής, προκλήθηκαν από κακή αποστολή ή μεταφορά χωρίς κατάλληλη συσκευασία.
6. Υπάρχουν εμφανή σημάδια από πτώση ή παραβίαση της συσκευής, όπως γρατσουνιές, στραβές βίδες, κομμένα καλώδια, κα.

Η εγγύηση δεν καλύπτει

1. Τη φυσιολογική φθορά λόγω χρήσης στο εξωτερικό περίβλημα της συσκευής ή ζημιές που προκλήθηκαν από ατυχήματα, κεραυνό, νερό, φωτιά, ακατάλληλο εξαερισμό.
2. Ζημιά που προκλήθηκε στο προϊόν από τυχόν προσαρμογές ή ρυθμίσεις, που δεν αντιστοιχούν στις τεχνικές προδιαγραφές του προϊόντος.
3. Ελαττώματα ή βλάβες από φαγητό ή υγρά, διάβρωση, οξείδωση ή χρήση λανθασμένης τάσης.
4. Περιοδική συντήρηση και επισκευή ή αλλαγή εξαρτημάτων, ως αποτέλεσμα φυσικής φθοράς.
5. Έξοδα μετάβασης του τεχνικού για κατ' οίκον επισκευή.
6. Εγκαταστάσεις υλικών ή εξοπλισμού που έγιναν από τρίτους, μη εξουσιοδοτημένους από την Info Quest Technologies.

Όροι μεταφοράς και χρεώσεις

1. Η μεταφορά των προϊόντων ΧiaoMi από και προς τα εργαστήρια για επισκευή, γίνεται με ευθύνη και δαπάνη του χρήστη.
2. Για τη μεταφορά του προϊόντος πρέπει να χρησιμοποιείται η αρχική συσκευασία του προϊόντος, η οποία θα πρέπει να διατηρείται σε άριστη κατάσταση, ώστε να αποφευχθούν τυχόν ζημιές κατά τη μεταφορά. Σε αντίθετη περίπτωση η Info Quest Technologies δεν ευθύνεται για τυχόν ζημιές της συσκευής κατά την μεταφορά.
3. Στην περίπτωση που μετά από τεχνικό έλεγχο διαπιστωθεί ότι η βλάβη δεν καλύπτεται από την εγγύηση για τους λόγους που αναφέρονται παραπάνω, ο χρήστης επιβαρύνεται με τα έξοδα αποστολής και τεχνικού ελέγχου. Σε περίπτωση που ο χρήστης επιθυμεί την αποκατάσταση της βλάβης, παρά το γεγονός ότι δεν καλύπτεται από την εγγύηση, τα έξοδα επισκευής βαρύνουν τον χρήστη.

Λοιποί Όροι

- Η Info Quest Technologies σε καμία περίπτωση δεν ευθύνεται προς τον πελάτη ή προς τρίτους για οποιοσδήποτε ζημιά, μεταξύ των οποίων και για διαφυγόντα κέρδη, αποθετικές ή άλλες τυχαίες ή έμμεσες ζημιές, που προκλήθηκαν εξ' αιτίας της χρήσεως, ή της αδυναμίας χρήσεως του εν λόγω προϊόντος.
- Η εγγύηση ισχύει με την επιφύλαξη των παραπάνω όρων των οποίων ο πελάτης έχει λάβει γνώση και αποδέχεται.
- Για κάθε διαφορά ήθελε προκύψει από το παρόν, αρμόδια είναι τα δικαστήρια της έδρας της εταιρείας και εφαρμοστέο το Ελληνικό Δίκαιο.

Κέντρα Επισκευών: Λεωφόρος Κηφισού 125-127, Άγιος Ιωάννης Ρέντης, Αθήνα (Είσοδος από

Μπιχάκη 42)

Γραμμή Τεχνικής Υποστήριξης: 211 999 1515

Το προϊόν και η συσκευασία φέρουν την παρακάτω ένδειξη.



Ανατρέξτε στη δήλωση συμμόρφωσης του προϊόντος που μπορείτε να βρείτε στα γραφεία της εταιρείας, Αλ. Πάντου 25, 176 71, Καλλιθέα, Αθήνα, για τη σχετική ένδειξη CE ή στην ιστοσελίδα <http://www.xiaomi-greece.gr>

Απόρριψη της συσκευής

Εάν πάνω στο προϊόν ή στη συσκευασία του προϊόντος υπάρχει το σύμβολο απόρριψης τότε δε θα πρέπει να πετάξετε το προϊόν μαζί με τα κοινά οικιακά απορρίμματα, αλλά να το παραδώσετε στο κατάλληλο σημείο περισυλλογής για την ανακύκλωση ηλεκτρικού και ηλεκτρονικού εξοπλισμού. Η ανεξέλεγκτη απόρριψη τέτοιων προϊόντων ενδέχεται να έχει βλαβερές συνέπειες για το περιβάλλον και την υγεία των ανθρώπων. Για περισσότερες πληροφορίες σχετικά με την ανακύκλωση του προϊόντος αυτού, μπορείτε να επικοινωνήσετε με το δήμο σας, την υπηρεσία αποκομιδής οικιακών απορριμμάτων ή το κατάστημα από το οποίο αγοράσατε το προϊόν.



RoHS



www.xiaomi-greece.gr



@XiaomiGreece

Διάθεση και Υποστήριξη

Info Quest
TECHNOLOGIES

Info Quest Technologies M.A.E.B.E.

Αλ. Πάντου 25, 176 71 Καλλιθέα, Αθήνα, Τηλ. 211 999 4000

www.infoquest.gr