

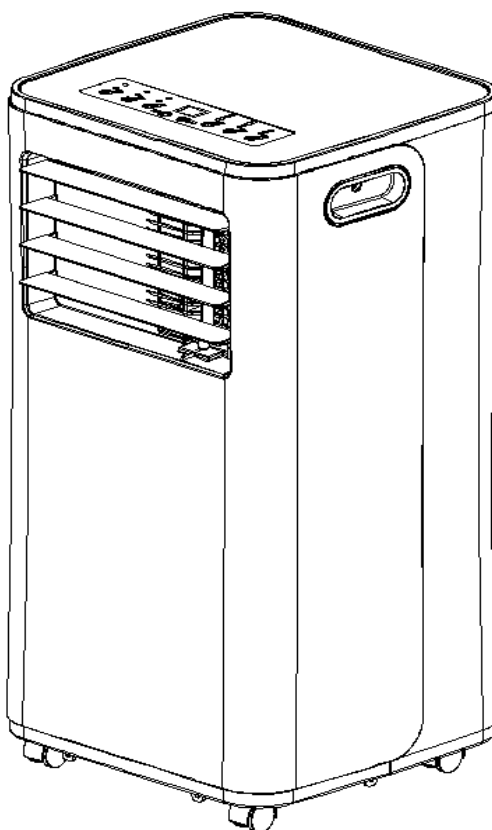

**ΤΟΠΙΚΟ ΚΛΙΜΑΤΙΣΤΙΚΟ
ΡΑΗ-9016
Εγχειρίδιο Χρήσης**



Διαβάστε και κρατήστε αυτές τις οδηγίες για μελλοντική αναφορά

ΠΕΡΙΕΧΟΜΕΝΑ

I. Σημειώσεις	3
II. Χαρακτηριστικά και μέρη της συσκευής.....	4
III. Πίνακας Ελέγχου.....	5
IV. Λειτουργίες προστασίας.....	6
V. Εγκατάσταση και ρυθμίσεις.....	7
VI. Οδηγίες Αποστράγγισης.....	9
VII. Συντήρηση.....	10
VIII. Αποθήκευση συσκευής.....	10
IX. Επίλυση Προβλημάτων.....	11
X. Παράρτημα.....	11



Αυτό το προϊόν χρησιμοποιεί το φιλικό προς το περιβάλλον ψυκτικό R290. (Η τιμή ODP είναι 0, η τιμή GWP είναι 3,3). Αυτό το ψυκτικό είναι άγευστο και εύφλεκτο και, επιπλέον, μπορεί να αναφλεγεί και να εκραγεί κάτω από συγκεκριμένες συνθήκες. Για το λόγο αυτό, φροντίστε να διαβάσετε προσεκτικά το εγχειρίδιο χρήσης πριν από τη χρήση και τη συντήρηση της συσκευής.

Διαβάστε προσεκτικά τις οδηγίες πριν χρησιμοποιήσετε ή επισκευάσετε το προϊόν.

Οι φωτογραφίες στο παρόν εγχειρίδιο είναι ενδεικτικές. Το πραγματικό προϊόν μπορεί να διαφέρει.

ΟΔΗΓΙΕΣ ΑΣΦΑΛΕΙΑΣ

Σημαντικό

- ⚠ Το προϊόν αυτό πρέπει να βρίσκεται σε χώρο με επιφάνεια μεγαλύτερη από 11 τ.μ. όταν χρησιμοποιείται, επισκευάζεται και αποθηκεύεται.
- ⚠ Το προϊόν αυτό πρέπει να χρησιμοποιείται και να αποθηκεύεται σε σημεία όπου δεν υπάρχει πηγή εκπομπής θερμότητας (όπως ηλεκτρική θερμάστρα, σόμπα ανοικτής φλόγας κ.λπ.).
 - Το ψυκτικό μέσο αυτού του προϊόντος μπορεί να είναι άοσμο.
 - Μην επιχειρήσετε να επιταχύνετε τη διαδικασία απόψυξης ή να καθαρίσετε το παγωμένο τμήμα.
 - Οποιαδήποτε υπηρεσία εκτός από τον τακτικό καθαρισμό ή την αντικατάσταση του φίλτρου θα πρέπει να εκτελείται από εξουσιοδοτημένο αντιπρόσωπο.
 - Μην καλύπτετε τις γρίλιες εισόδου/εξόδου αέρα ούτε να περιορίζετε τη ροή του αέρα μέσα από αυτές
 - Μην τρυπάτε και μην καίτε τη συσκευή.
 - Η συσκευή πρέπει να τοποθετείται σε καλά αεριζόμενη περιοχή και το μέγεθος του χώρου να είναι ανάλογο με αυτό που αναφέρεται σε αυτό το εγχειρίδιο.
 - Όποιος ασχολείται με το ψυκτικό κύκλωμα πρέπει να είναι πιστοποιημένος από τις αρμόδιες αρχές για την ικανότητα του να χειρίζεται ψυκτικά υγρά με ασφάλεια και σύμφωνα με τις αναγνωρισμένες προδιαγραφές.
 - Επισκευές θα πρέπει να γίνονται σύμφωνα με τις οδηγίες του κατασκευαστή. Εργασίες συντήρησης και επισκευής που απαιτούν βοήθεια από εξειδικευμένο προσωπικό πρέπει να γίνονται υπό την επίβλεψη ατόμου ικανού να χειρίζεται εύφλεκτα υγρά.



Σημειώσεις:

- Το κλιματιστικό προορίζεται για οικιακή χρήση και δεν είναι κατάλληλο σε άλλους χώρους.
- Ακολουθήστε τους τοπικούς κανόνες διασύνδεσης για την εγκατάσταση του κλιματιστικού και βεβαιωθείτε ότι είναι σωστά γειωμένο. Εάν έχετε οποιοδήποτε ερώτηση σχετικά με την ηλεκτρική εγκατάσταση, ακολουθείστε τις οδηγίες του κατασκευαστή, και εάν είναι αναγκαίο, ζητήστε από έναν επαγγελματία ηλεκτρολόγο να κάνει την εγκατάσταση.
- Τοποθετείστε το μηχάνημα σε επίπεδο και ξηρό μέρος και κρατήστε μια απόσταση ασφαλείας άνω των 50 εκ. μακριά από άλλα αντικείμενα.
- Αφού το κλιματιστικό έχει εγκατασταθεί, βεβαιωθείτε ότι το καλώδιο του ρεύματος είναι άθικτο και σταθερά τοποθετημένο στη πρίζα του ρεύματος και τοποθετείστε το καλώδιο σε σημείο όπου δεν θα υπάρχει κίνδυνος να τραβηχτεί απότομα.
- Διατηρείτε την είσοδο και έξοδο του αέρα άθικτη και μην τοποθετείτε αντικείμενα που εμποδίζουν τα πτερύγια του αέρα.
- Βεβαιωθείτε ότι οι σωλήνες αποστράγγισης αφού εγκατασταθούν δεν είναι παραμορφωμένοι ή λυγισμένοι.
- Ρυθμίζοντας τα πτερύγια εξαγωγής αέρα φροντίστε οι κινήσεις σας να είναι προσεκτικές προς αποφυγή ζημιάς.
- Όταν μετακινείτε την συσκευή, βεβαιωθείτε ότι βρίσκεται σε όρθια στάση.
- Μην λειτουργείτε την συσκευή κοντά σε βενζίνη, άλλα εύφλεκτα υγρά και κοντά σε πηγές θερμότητας.
- Μην αποσυναρμολογείτε και μην επισκευάζετε την συσκευή μόνοι σας, προς αποφυγή κινδύνων, καθώς μπορεί να προκληθεί δυσλειτουργία στη συσκευή ή ατυχήματα σε ανθρώπους και περιουσίες. Προς αποφυγή κινδύνων, εάν προκύψει κάποια βλάβη στη συσκευή, εμπιστευθείτε τον κατασκευαστή ή επαγγελματίες για την επιδιόρθωσή του.
- Να μην γίνεται εγκατάσταση και χρήση της συσκευής σε μπάνια ή σε περιβάλλοντα με υγρασία.
- Μην τραβάτε την πρίζα για να απενεργοποιήσετε τη συσκευή.
- Μην τοποθετείτε ποτήρια ή άλλα αντικείμενα στον κορμό της συσκευής.

- Μην χρησιμοποιείτε εντομοκτόνα ή άλλες εύφλεκτες ουσίες κοντά στο κλιματιστικό.
- Μην σκουπίζετε ή πλένετε την συσκευή με χημικούς διαλύτες όπως βενζίνη και αλκοόλ. Όταν χρειάζεται να καθαρίσετε τη συσκευή πρέπει να αποσυνδέσετε το καλώδιο του ρεύματος και να την καθαρίσετε με ελαφρά βρεγμένο πανάκι. Εάν υπάρχει μεγάλο ποσοστό βρωμιάς τρίψτε με ένα ήπιο απορρυπαντικό.
- Η συσκευή μπορεί να χρησιμοποιηθεί από παιδιά άνω των 8 ετών και από άτομα με μειωμένη φυσική, αισθητική και ψυχική ικανότητα εάν υπάρχει καθοδήγηση σχετικά με τη χρήση της συσκευής με τέτοιο τρόπο όπου γίνονται αντιληπτοί όλοι οι κίνδυνοι. Τα παιδιά δεν πρέπει να παίζουν με τη συσκευή. Εργασίες συντήρησης και καθαρισμού δεν πρέπει να γίνονται από παιδιά χωρίς επίβλεψη.
- Αν το καλώδιο τροφοδοσίας είναι κατεστραμμένο θα πρέπει να αντικατασταθεί από τον κατασκευαστή ή έναν εξειδικευμένο ηλεκτρολόγο, προκειμένου να αποφευχθεί πιθανός κίνδυνος.
- Η συσκευή πρέπει να εγκαθίσταται σύμφωνα με τους εθνικούς κανονισμούς καλωδίωσης.
- Η συσκευή δεν πρέπει να τοποθετείται σε χώρους πλυντηρίων ούτε σε χώρους με υγρασία

Μεταφορά, σήμανση και αποθήκευση συσκευής

1. Μεταφορά εξοπλισμού που περιέχει εύφλεκτο υγρό
Σε συμμόρφωση με τους εθνικούς κανονισμούς μεταφοράς
2. Σήμανση συσκευής με ειδοποιήσεις
Σε συμμόρφωση με τους εθνικούς κανονισμούς
3. Απόσυρση εξοπλισμού που περιέχει εύφλεκτο υγρό
Σε συμμόρφωση με τους εθνικούς κανονισμούς
4. Αποθήκευση συσκευής
Σύμφωνα με τις οδηγίες του κατασκευαστή.

5. Αποθήκευση συσκευής που βρίσκεται στην αρχική συσκευασία

Η προστασία που παρέχει η συσκευασία πρέπει να είναι τέτοια που οποιαδήποτε μηχανική βλάβη να μην επιτρέπει διαρροή του ψυκτικού υγρού. Ο μέγιστος αριθμός συσκευών που μπορεί να αποθηκευτούν ταυτόχρονα στο ίδιο μέρος εξαρτάται από τους εθνικούς κανονισμούς.

II. Χαρακτηριστικά και μέρη της συσκευής

1. Χαρακτηριστικά

- Νέα εμφάνιση, συμπαγής κατασκευή
- Λειτουργία ψύξης, θέρμανσης, αφύγρανσης και ανεμιστήρα. Συνεχής λειτουργία αποστράγγισης νερού
- Η εξωτερική διασύνδεση έχει ρυθμιστεί σε υψηλό επίπεδο για τη συναρμολόγηση της εγκατάστασης και διατηρεί την ομαλή ροή του σωλήνα θερμότητας.
- Πίνακας ελέγχου με οθόνη LED. Τηλεχειριστήριο για ευκολία στη χρήση.
- Δυνατότητα φιλτραρίσματος του αέρα
- Χρονοδιακόπτης λειτουργίας
- Λειτουργίες προστασίας για την αποφυγή βλαβών.
- Μέγιστη θερμοκρασία λειτουργίας
Ψύξη: 35/24°C; θέρμανση:20/12 °C; Εύρος θερμοκρασίας για λειτουργία: 7-35°C.

2. Μέρη

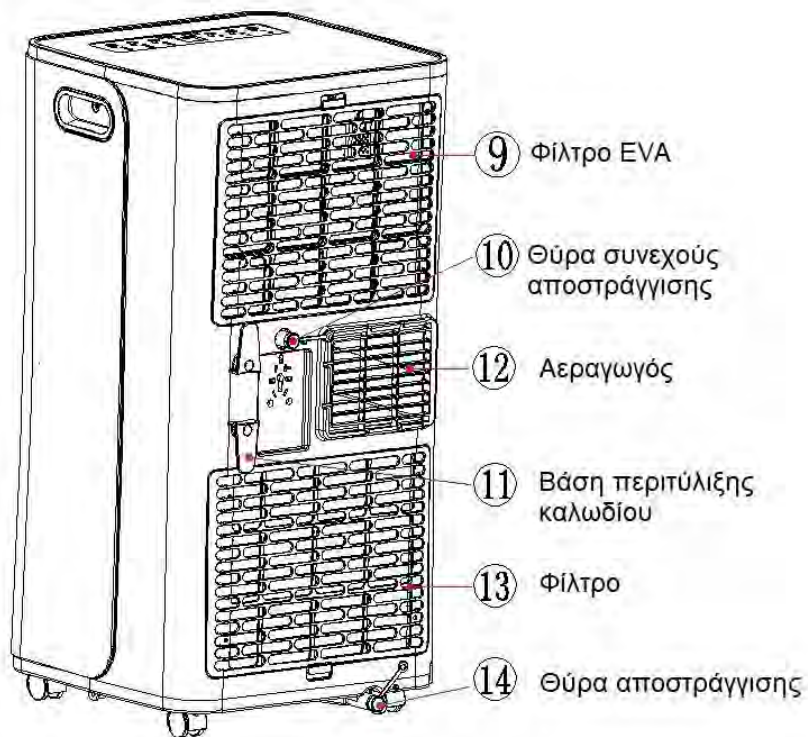

Ρυθμιζόμενη μπάρα σφράγισης
παραθύρου

Σωλήνας εξάτμισης

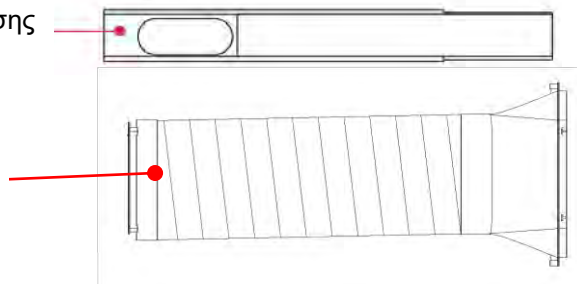

III. Πίνακας ελέγχου

1. Οδηγίες λειτουργίας / Πίνακας ελέγχου

1) Πίνακας ελέγχου :

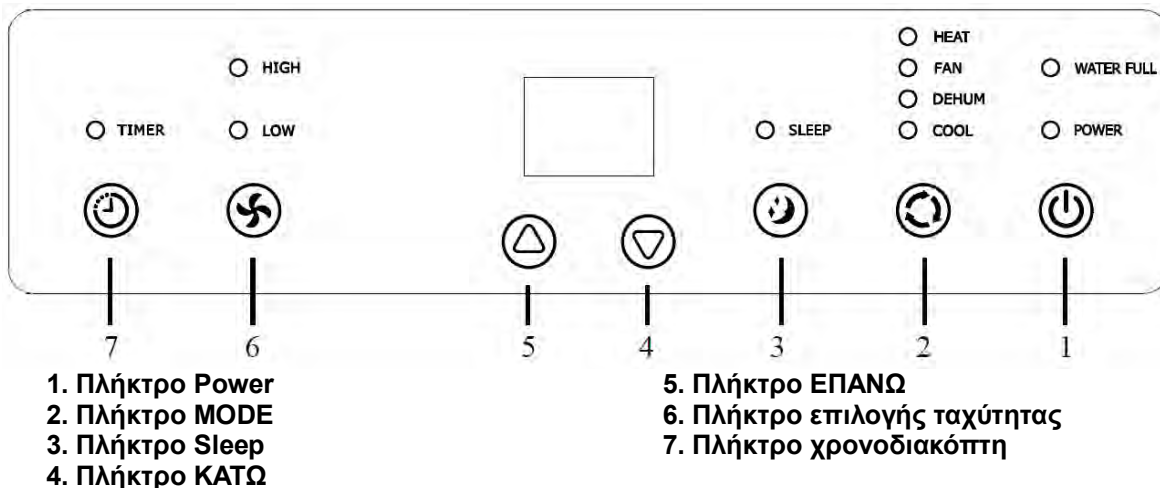

Όταν η συσκευή συνδέεται στο ρεύμα, η συσκευή εκπέμπει έναν ήχο, κάτι που σημαίνει ότι βρίσκεται σε κατάσταση αναμονής.

- Πλήκτρο "POWER"**: Πιέστε αυτό το πλήκτρο για να ενεργοποιήσετε/απενεργοποιήσετε την συσκευή.
- Πλήκτρο "MODE"**: Αφού ενεργοποιηθεί η συσκευή, πιέστε αυτό το πλήκτρο για να επιλέξετε ανάμεσα στις λειτουργίες ψύξης, αφύγρανσης, ανεμιστήρα, θέρμανσης.

4, 5: Πλήκτρα επιλογής ΕΠΑΝΩ και ΚΑΤΩ:

πιέστε τα πλήκτρα αυτά για να αλλάξετε τη θερμοκρασία και τη ρύθμιση της ώρας όπως παρακάτω:
 Όταν ρυθμίζετε τη θερμοκρασία πατήστε τα πλήκτρα ΕΠΑΝΩ και ΚΑΤΩ για να αυξήσετε ή μειώσετε την θερμοκρασία (όχι διαθέσιμο στη λειτουργία ανεμιστήρα και αφυγραντήρα).
 Όταν ρυθμίζετε το χρονοδιακόπτη πατήστε αυτά τα πλήκτρα για να ρυθμίσετε την ώρα.

6: Πλήκτρο επιλογής ταχύτητας:

Στη λειτουργία ψύξης και ανεμιστήρα, πατήστε το κουμπί για να επιλέξετε υψηλή ή χαμηλή ταχύτητα λειτουργίας.

Σε λειτουργία θέρμανσης, πατήστε το πλήκτρο για να επιλέξετε υψηλή, μεσαία ή χαμηλή ταχύτητα λειτουργίας.

Αυτό το πλήκτρο δεν έχει κάποια ισχύ στη λειτουργία αφύγρανσης και ο ανεμιστήρας θα λειτουργεί στη χαμηλή ταχύτητα.

7: Πλήκτρο χρονοδιακόπτη (TIMER):

Αν η συσκευή είναι απενεργοποιημένη πιέστε αυτό το πλήκτρο για να επιλέξετε πότε θα ενεργοποιηθεί ενώ όταν είναι ενεργοποιημένη μπορείτε να επιλέξετε πότε θα ενεργοποιηθεί.

Πιέστε το πλήκτρο και όταν το σύμβολο αναβοσβήσει πατήστε τα πλήκτρα ΕΠΑΝΩ και ΚΑΤΩ για να επιλέξετε την τιμή. Μπορείτε να ρυθμίσετε το χρονοδιακόπτη από 1-24 ώρες με διαστήματα 1 ώρας.

3: Sleep Mode:

Πιέστε αυτό το πλήκτρο για τη λειτουργία ύπνου. Η συσκευή λειτουργεί σε κατάσταση εξοικονόμησης ενέργειας και με χαμηλό επίπεδο θορύβου.

Σημείωση: * Δεν μπορείτε να ενεργοποιήσετε τη λειτουργία ύπνου κατά τη λειτουργία αφύγρανσης και τη λειτουργία ανεμιστήρα.





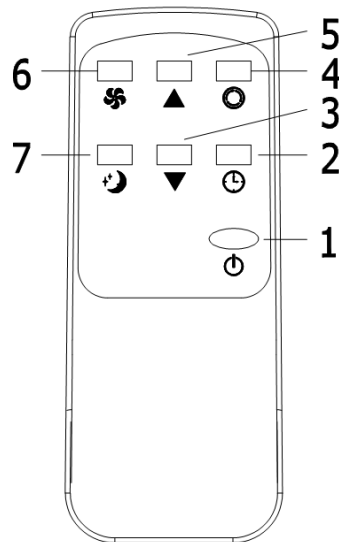

2. Όταν το δοχείο νερού είναι γεμάτο θα φωτίσει η φωτεινή ένδειξη water full, θα ακουστεί ηχητική ειδοποίηση για κάποια δευτερόλεπτα ενώ ο συμπιεστής θα σταματήσει να λειτουργεί.

2. Οδηγίες χρήσης για το τηλεχειριστήριο

1) Το τηλεχειριστήριο είναι όπως φαίνεται στην παρακάτω εικόνα:



Οδηγίες για τα πλήκτρα του τηλεχειριστήριου:

1. Ενεργοποίηση: Πιέστε το κουμπί  για να ενεργοποιήσετε ή να απενεργοποιήσετε τη συσκευή.
2. Χρονοδιακόπτης: Πιέστε το κουμπί  για να ρυθμίσετε το χρονοδιακόπτη
3. Πλήκτρο ΚΑΤΩ: Πιέστε το πλήκτρο  για να μειώσετε τη θερμοκρασία και την τιμή του χρονοδιακόπτη.
4. Πλήκτρο Mode: Πιέστε το πλήκτρο  για να επιλέξετε ανάμεσα σε αφύγρανση, ψύξη, θέρμανση, ανεμιστήρα.
5. Πλήκτρο ΕΠΑΝΩ: Πιέστε το πλήκτρο  για να αυξήσετε τη θερμοκρασία και την τιμή του χρονοδιακόπτη.
6. Ανεμιστήρας: Πιέστε το κουμπί  για να επιλέξετε ανάμεσα σε υψηλή ή χαμηλή ταχύτητα ανεμιστήρα
7. Λειτουργία Ύπνου: Πιέστε το κουμπί  για να ενεργοποιήσετε τη λειτουργία ύπνου.

IV. Πολλαπλές λειτουργίες προστασίας

3.1. Λειτουργία προστασίας ψύξης

Σε λειτουργία ψύξης, αφύγρανσης ή εξοικονόμησης ενέργειας, εάν η θερμοκρασία του σωλήνα εξάτμισης είναι πολύ χαμηλή, η συσκευή θα εισέλθει αυτόματα σε λειτουργία προστασίας.

Σε περίπτωση που ο σωλήνας εξάτμισης αγγίξει μία ορισμένη θερμοκρασία θα επιστρέψει αυτόματα στη φυσιολογική του λειτουργία.

3.2. Λειτουργία προστασίας υπερχείλισης

Όταν το νερό στο δοχείο νερού ξεπεράσει τα επιτρεπτά επίπεδα, η συσκευή θα σημάνει συναγερμό αυτόματα, και η ένδειξη "FULL" θα λάμψει. Σε αυτό το σημείο, θα χρειαστεί να μετακινήσετε τη σωλήνα αποχέτευσης που συνδέει τη συσκευή ή την έξοδο νερού προς την αποχέτευση ή κάποια άλλη αποχετευτική περιοχή για να αδειάσετε το νερό (δείτε λεπτομέρειες στη κατηγορία Οδηγίες Αποστράγγισης στο τέλος αυτού του κεφαλαίου). Αφού έχει αδειάσει το νερό, η συσκευή θα επιστρέψει αυτόματα στην αρχική της λειτουργία.

3.3 Αυτόματη απόψυξη (τα μοντέλα με λειτουργία ψύξης έχουν αυτή την λειτουργία):

Η συσκευή έχει αυτόματη λειτουργία απόψυξης.

3.4. Λειτουργία προστασίας του συμπιεστή.

Για αυξημένη διάρκεια ζωής του συμπιεστή, υπάρχει ένα διάστημα καθυστέρησης έναρξης λειτουργίας τριών λεπτών αφού ο συμπιεστής έχει απενεργοποιηθεί.

V. Εγκατάσταση και προσαρμογή

1.

Εγκατάσταση:

ΠΡΟΣΟΧΗ: Πριν κάνετε χρήση του φορητού κλιματιστικού, κρατήστε σε όρθια θέση για τουλάχιστον δύο ώρες.

Το κλιματιστικό μπορεί να μετακινηθεί με ευκολία στο δωμάτιο. Κατά τη διάρκεια της μετακίνησης, βεβαιωθείτε ότι η συσκευή βρίσκεται σε κάθετη θέση και επίπεδη επιφάνεια. Μην κάνετε εγκατάσταση και χρήση της συσκευής σε μπάνια ή άλλα περιβάλλοντα με υγρασία.

1.1 Εγκαταστήστε το σωλήνα εξαγωγής θερμού αέρα (Σχ.1):

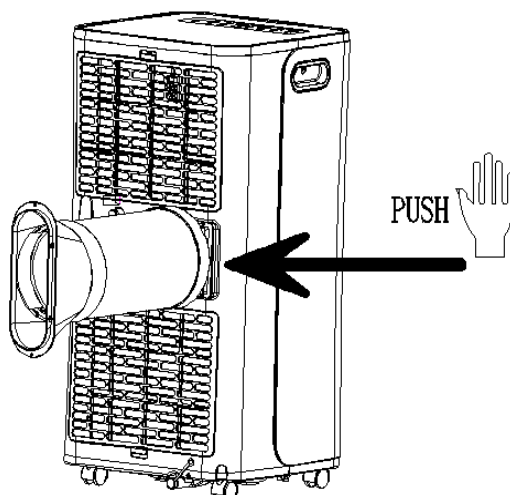

Figure 1

- 1) Βγάλτε από τη συσκευασία τον εξωτερικό σύνδεσμο και το σωλήνα εξαγωγής θερμού αέρα και αφαιρέστε τα υλικά συσκευασίας
- 2) Τοποθετήστε το σωλήνα (το άκρο) στην υποδοχή εξαερισμού που βρίσκεται στο πίσω μέρος (πιέστε προς τα αριστερά (όπως φαίνεται στο σχήμα 1)).

1.2 Εγκαταστήστε τη ρυθμιζόμενη μπάρα σφράγισης παραθύρου

- 1) Ανοίξτε το παράθυρο κατά το ήμισυ, τοποθετήστε τη ρυθμιζόμενη μπάρα στο παράθυρο όπως φαίνεται στα σχήματα 2 & 3. Η μπάρα μπορεί να τοποθετηθεί τόσο οριζόντια όσο και κάθετα.
- 2) Ρυθμίστε τη μπάρα έτσι ώστε να εφάπτεται του πλαισίου του παραθύρου και από τις 2 πλευρές, στερεώνοντας καλά τα εξαρτήματα της μπάρας.

Σημειώσεις:

- 1) το επίπεδο άκρο των συνδέσεων του σωλήνα εξαγωγής πρέπει να ασφαλίσει στη θέση του.
- 2) Ο σωλήνας δε μπορεί να παραμορφωθεί ούτε να λυγίσει (παραπάνω από 45 °). Κρατήστε τα ανοίγματα αέρα ελεύθερα από εμπόδια

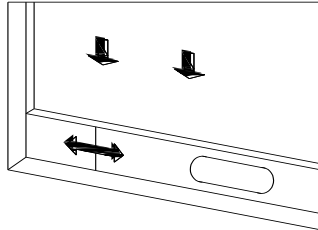

Figure 2

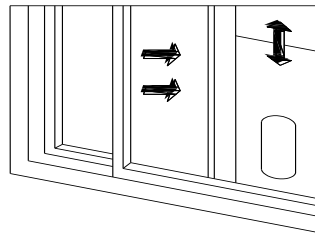

Figure 3

1.3 Εγκατάσταση του κυρίου μέρους

- 1) Μετακινήστε τη συσκευή με τον εγκαταστημένο σωλήνα, κρατώντας απόσταση από τοίχους και διάφορα αντικείμενα τουλάχιστον 50 εκατοστών (όπως φαίνεται στην εικόνα 4).

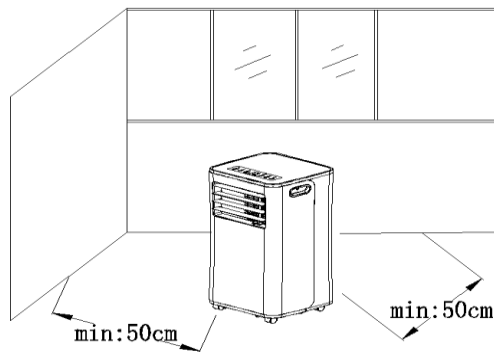

Figure 4

2. Επιμηκύνετε το σωλήνα εξόδου αέρα και κουμπώστε το επίπεδο άκρο του στην κυκλική τρύπα της ρυθμιζόμενης μπάρας παραθύρου (όπως φαίνεται στη φωτογραφία 5 και 6).

Σημειώσεις:

1. Η επίπεδη άκρη του σωλήνα θερμότητας πρέπει να κουμπώσει σωστά.
2. Ο σωλήνας δεν μπορεί να λυγίσει (περισσότερο από 45°) για να μην εμποδιστεί η ροή του αέρα.

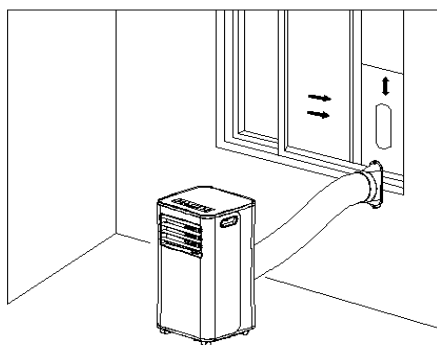

Figure 5

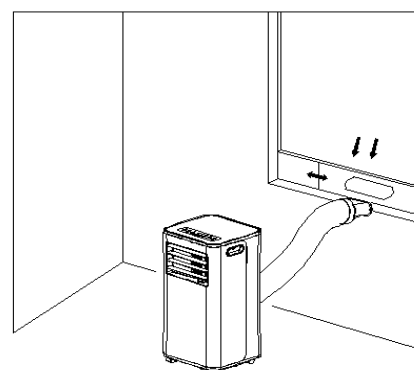

Figure 6

Σημαντική Σημείωση:

Το μήκος του σωλήνα εξάτμισης είναι 280~1,500εκ., καθώς είναι βασισμένο στα χαρακτηριστικά του κλιματιστικού. Μην χρησιμοποιείτε σωλήνες επέκτασης ή αντικαθιστάτε με άλλους σωλήνες, αλλιώς μπορεί να προκληθεί δυσλειτουργία. Το σημείο της εξάτμισης δεν πρέπει να μπλοκάρεται αλλιώς μπορεί να προκληθεί υπερθέρμανση.

VI. Οδηγίες αποστράγγισης

Υπάρχουν 2 μέθοδοι αποστράγγισης: χειροκίνητη και συνεχής.

1. Χειροκίνητη αποστράγγιση:

Όταν η συσκευή σταματήσει εφόσον έχει γεμίσει το δοχείο του νερού, απενεργοποιήστε την και αφαιρέστε το καλώδιο του ρεύματος από την πρίζα.

Σημείωση: μετακινείτε την συσκευή προσεχτικά, προς αποφυγή σταξίματος νερού από το δοχείο του νερού στο κεντρικό κομμάτι της συσκευής.

- 1) Τοποθετείστε το δοχείο νερού κάτω από την πλευρική έξοδο νερού στο πίσω μέρος της συσκευής.
- 2) Ξεβιδώστε το καπάκι νερού και το νερό θα αδειάσει στο δοχείο.

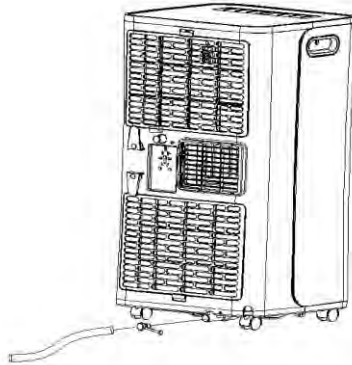

Σημειώσεις:

1. Φυλάξτε το καπάκι και το κάλυμμα εξόδου νερού.
2. Κατά τη διάρκεια της αποστράγγισης μπορείτε να γύρετε τη συσκευή ελαφρώς προς τα πίσω.
3. Εάν η συσκευή περιέχει περισσότερο νερό από όσο μπορεί να χωρέσει το δοχείο νερού, τοποθετείστε το καπάκι στην έξοδο νερού το συντομότερο δυνατό για να αποτρέψετε το ενδεχόμενο να χυθεί νερό στο πάτωμα ή το χαλί.
- 4) Όταν το νερό αδειάσει, ξαναβιδώστε το καπάκι και σφίξτε το.

2. Συνεχής αποστράγγιση

(ισχύει μόνο για τη λειτουργία ψύξης και αφύγρανσης),

όπως φαίνεται στο παρακάτω σχήμα:

- 1) **Ξεβιδώστε το κάλυμμα αποστράγγισης και αφαιρέστε το καπάκι νερού**
- 2) Τοποθετείστε το σωλήνα αποχέτευσης στην έξοδο νερού.
- 3) Συνδέστε το σωλήνα αποστράγγισης νερού με τον κουβά.

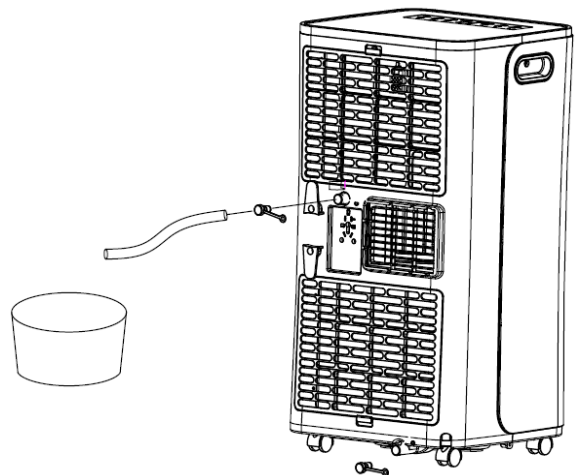

VII. Καθαρισμός και συντήρηση

Καθαρισμός: Για να αποφύγετε τον κίνδυνο ηλεκτροπληξίας, παρακαλούμε απενεργοποιήστε την συσκευή και αποσυνδέστε το καλώδιο τροφοδοσίας από την παροχή ηλεκτρικού ρεύματος πριν κάνετε συντήρηση ή επισκευές.

1. Καθαρίστε την επιφάνεια

Χρησιμοποιήστε ένα ελαφρώς υγρό πανί για να καθαρίσετε την συσκευή. Μην κάνετε χρήση χημικών ουσιών όπως η βενζίνη, το οινόπνευμα κ.α., έτσι ώστε να αποφευχθούν ζημιές στην επιφάνεια της συσκευής ή την ίδια την συσκευή.

2. Καθαρίστε το φίλτρο

Να καθαρίζετε τα φίλτρα κάθε δυο εβδομάδες. Εάν τα φίλτρα είναι γεμάτα σκόνη, η απόδοση της συσκευής θα μειωθεί δραστικά

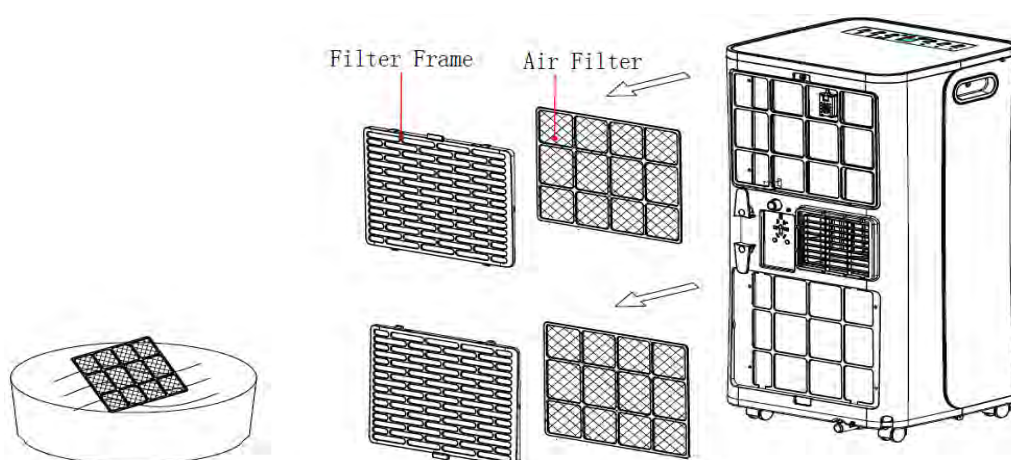

3 . Καθαρισμός του επάνω φίλτρου

- 1) Ξεβιδώστε μια βίδα που στερεώνεται από το φίλτρο EVA και το πίσω κέλυφος με κατσαβίδι και βγάλτε το φίλτρο EVA.
- 2) Βάλτε το φίλτρο EVA σε ζεστό νερό με ουδέτερο απορρυπαντικό (περίπου 40 °C / 104 °F) και στεγνώστε το στη σκιά μετά το ξέπλυμα.

VIII. Αποθήκευση συσκευής:

- 1: Ξεβιδώστε το κάλυμμα της αποχέτευσης, αφαιρέστε την τάπα και αφαιρέστε το νερό στο δίσκο νερού ή σε κάποιο άλλο δοχείο, ή απευθείας γύρευτε τη μονάδα έτσι ώστε να αδειάσει το νερό σε άλλα δοχεία.
- 2: Ενεργοποιήστε τη συσκευή, ρυθμίστε τη στη χαμηλή ένταση αέρα και διατηρήστε την ως έχει μέχρι να στεγνώσει η σωλήνωση εξαγωγής νερού και το εσωτερικό της συσκευής για να αποφευχθούν τυχόν βλάβες.
- 3: Απενεργοποιήστε τη συσκευή, αφαιρέστε την από την πρίζα και τυλίξτε το καλώδιο τροφοδοσίας ρεύματος γύρω από τη βάση τύλιξης του καλωδίου, τοποθετώντας την τάπα εξαγωγής νερού και το καπάκι.
- 4: Αφαιρέστε το σωλήνα της εξάτμισης και αποθηκεύστε τον με ασφάλεια.
- 5: Σκεπάστε τη συσκευή με μια πλαστική σακούλα. Αποθηκεύστε την σε στεγνό μέρος και κρατήστε την μακριά από μικρά παιδιά, λαμβάνοντας μέτρα ενάντια στη σκόνη.

6: Αφαιρέστε τις μπαταρίες από το τηλεχειριστήριο και αποθηκεύστε τις με ασφάλεια.

Σημείωση: βεβαιωθείτε ότι η συσκευή είναι αποθηκευμένη σε στεγνό μέρος και αποθηκεύστε όλα τα μέρη της συσκευής.

ΕΠΙΣΚΕΥΗ ΠΡΟΪΟΝΤΟΣ

Προειδοποίηση: Η συσκευή πρέπει να αποθηκεύεται σε καλά αεριζόμενο χώρο. Ο χώρος του δωματίου πρέπει να είναι ανάλογος με την επιφάνεια του χώρου που απαιτείται για τη συντήρηση.

Προειδοποίηση: Οι συσκευές πρέπει να αποθηκεύονται σε χώρους όπου δεν υπάρχει συνεχής καύση φωτιάς (όπως συσκευές ανάφλεξης αερίου) και πηγές ανάφλεξης (όπως ηλεκτρικές θερμάστρες στο χώρο εργασίας)

Όλοι οι χειριστές ή το προσωπικό συντήρησης του κυκλώματος ψύξης πρέπει να αποκτήσουν έγκυρο πιστοποιητικό, το οποίο εκδίδεται από οργανισμό αξιολόγησης εγκεκριμένο από τον κλάδο για τον καθορισμό των προσόντων τους όσον αφορά την ασφαλή απόρριψη των ψυκτικών μέσων, όπως απαιτείται από τις προδιαγραφές αξιολόγησης που έχουν εγκριθεί από τη βιομηχανία.

Η συντήρηση και η επισκευή του εξοπλισμού μπορούν να πραγματοποιηθούν μόνο σύμφωνα με τη μέθοδο που συνιστά ο κατασκευαστής του εξοπλισμού. Εάν απαιτείται από άλλους επαγγελματίες να συνδράμουν στη συντήρηση και την επισκευή του εξοπλισμού, θα πρέπει να επιβλέπονται από προσωπικό που είναι εξουσιοδοτημένο να χρησιμοποιεί εύφλεκτα ψυκτικά μέσα.

A.1. Επιθεώρηση του χώρου

Πριν από τη συντήρηση με εύφλεκτα ψυκτικά μέσα, πρέπει να διενεργηθεί έλεγχος ασφαλείας για να διασφαλιστεί ότι ελαχιστοποιείται ο κίνδυνος πυρκαγιάς. Κατά την συντήρηση του συστήματος ψύξης πρέπει να τηρούνται οι ακόλουθες προφυλάξεις πριν από το χειρισμό του συστήματος.

A.2. Διαδικασία λειτουργίας

Οι εργασίες θα πρέπει να εκτελούνται σύμφωνα με ελεγχόμενες διαδικασίες, ώστε να εξασφαλίζεται ότι ο κίνδυνος που προκαλείται από καύσιμα αέρια ή ατμούς κατά τη διάρκεια των εργασιών είναι ο χαμηλότερος δυνατός

A.3. Γενικός χώρος εργασιών

Όλο το προσωπικό συντήρησης και το λοιπό προσωπικό στο χώρο εργασίας θα πρέπει να γνωρίζει τη φύση των εργασιών που εκτελούνται και να εργάζεται μέσα σε ένα περιορισμένο χώρο που πρέπει να αποφεύγεται. Ο χώρος εργασίας θα πρέπει να είναι κατάλληλα διαχωρισμένος για να εξασφαλίζεται η ασφάλεια των συνθηκών εργασίας στον χώρο μέσω του ελέγχου των εύφλεκτων υλικών.

A.4. Ελέγξτε αν υπάρχει ψυκτικό μέσο

Οι εργασίες πριν και κατά τη διάρκεια της λειτουργίας θα πρέπει να παρακολουθούνται επί τόπου, χρησιμοποιώντας μια κατάλληλη συσκευή παρακολούθησης ψυκτικού μέσου για να διασφαλιστεί ότι οι τεχνικοί γνωρίζουν την ύπαρξη δυνητικά εύφλεκτων αερίων και ότι όλος ο εξοπλισμός ανίχνευσης διαρροών είναι κατάλληλος για εύφλεκτα ψυκτικά μέσα όπως: χωρίς σπινθήρα, πλήρως προστατευμένος ή εγγενώς ασφαλής

A.5. Εγκατάσταση πυροσβεστήρα

Κατά τη διεξαγωγή εργασιών θερμικής επεξεργασίας στο σύστημα ψύξης ή σε συναφή εξαρτήματα, θα πρέπει να βρίσκεται κοντά ένας κατάλληλος πυροσβεστήρας και ο χώρος έγχυσης ψυκτικού θα πρέπει να είναι εφοδιασμένος με πυροσβεστήρα ξηράς κόνεως ή διοξειδίου του άνθρακα.

A.6. Προστασία από πυρκαγιά

Όταν εργάζεστε με εκτεθειμένους αγωγούς που περιέχουν ή περιείχαν εύφλεκτα ψυκτικά μέσα, δεν πρέπει να χρησιμοποιείται καμία πηγή ανάφλεξης που μπορεί να προκαλέσει πυρκαγιά ή κίνδυνο στις εγκαταστάσεις. Όλες οι πηγές ανάφλεξης, συμπεριλαμβανομένου του καπνού από το κάπνισμα, είναι εύφλεκτες. Το εύφλεκτο μέσο μπορεί να απελευθερωθεί στο περιβάλλον. Η πηγή ανάφλεξης πρέπει να βρίσκεται μακριά από τον χώρο εγκατάστασης, επισκευής, μετεγκατάστασης ή απόρριψης του προϊόντος. Πριν από την έναρξη της εργασίας, το περιβάλλον γύρω από τον εξοπλισμό πρέπει να επιθεωρείται αυστηρά για να διασφαλιστεί ότι δεν υπάρχει κίνδυνος αναφλεξιμότητας ή πυρκαγιάς. Θα πρέπει να φέρει τη σήμανση "Απαγορεύεται το κάπνισμα".

A.7. Αεριζόμενος χώρος

Βεβαιωθείτε ότι ο χώρος εργασίας είναι ανοικτός ή πλήρως αεριζόμενος πριν ανοίξετε το σύστημα ή εκτελέσετε θερμικές εργασίες. Ο αερισμός πρέπει να διατηρείται κατά τη λειτουργία. Ο εξαερισμός θα διαλύσει με ασφάλεια το διαρρέυσιμο ψυκτικό μέσο και θα το απελευθερώσει γρήγορα στην ατμόσφαιρα.

A.8. Έλεγχος του εξοπλισμού ψύξης

Εάν αντικαταστήσετε τα ηλεκτρικά εξαρτήματα, αυτά τα ηλεκτρικά εξαρτήματα θα πρέπει να εγκαθίστανται σύμφωνα με τους κανονισμούς ημερήσιας και νυχτερινής λειτουργίας. Σε κάθε περίπτωση, πρέπει να ακολουθούνται οι οδηγίες συντήρησης και επισκευής του κατασκευαστή. Σε περίπτωση αμφιβολίας, συμβουλευτείτε το τεχνικό τμήμα του κατασκευαστή.

Τα παρακάτω στοιχεία επιθεώρησης ισχύουν για την εγκατάσταση συσκευών εύφλεκτων ψυκτικών μέσων: - Το φορτίο πρέπει να προσδιορίζεται ανάλογα με το μέγεθος του χώρου που περιέχει τα συστατικά που περιέχουν ψυκτικό μέσο.

- Ο εξοπλισμός αερισμού πρέπει να λειτουργεί κανονικά και τα ανοίγματα πρέπει να είναι απαλλαγμένα από εμπόδια - Εάν χρησιμοποιείται ένας κύκλος ψύξης μεταξύ των ψυγείων, ελέγξτε για την παρουσία ψυκτικού μέσου στο δευτερεύον κύκλωμα.
- Το λογότυπο της συσκευής θα πρέπει να είναι φαίνεται καθαρά. Τα σημάδια και τα σύμβολα να είναι ανεξίτηλα.
- Οι γραμμές ψύξης ή τα ηλεκτρικά εξαρτήματα δεν πρέπει να εγκαθίστανται σε περιβάλλοντα που περιέχουν στοιχεία που μπορεί να έλθουν σε επαφή με το περίβλημα, εκτός εάν τα ηλεκτρικά εξαρτήματα είναι κατασκευασμένα από υλικά ανθεκτικά στη διάβρωση ή λαμβάνονται κατάλληλα μέτρα προστασίας από τη διάβρωση.

A.9. Έλεγχος ηλεκτρικών εγκαταστάσεων

Η επισκευή και η συντήρηση των ηλεκτρικών εξαρτημάτων πρέπει να περιλαμβάνει αρχικές επιθεωρήσεις ασφαλείας και διαδικασίες επιθεώρησης εξαρτημάτων. Εάν υπάρχει κάποιο ελάττωμα που θέτει σε κίνδυνο την ασφάλεια, η συσκευή πρέπει να αποσυνδεθεί από το ρεύμα μέχρι να αντικατασταθεί το ελαττωματικό εξάρτημα. Εάν το ελάττωμα δεν μπορεί να εξαλειφθεί τελικά και πρέπει να συνεχιστεί η λειτουργία, τότε θα πρέπει να ληφθούν κατάλληλες προσωρινές λύσεις, να αναφερθεί η κατάσταση στον ιδιοκτήτη της συσκευής και να προειδοποιηθεί το σχετικό προσωπικό.

Ο αρχικός έλεγχος ασφαλείας πρέπει να περιλαμβάνει:

- Η εκτόνωση του πυκνωτή θα πρέπει να εκτελείται με ασφαλή τρόπο για να αποφεύγονται οι σπινθήρες
- Δεν πρέπει να υπάρχουν εκτεθειμένα ηλεκτρικά εξαρτήματα και καλώδια κατά τη διάρκεια της πλήρωσης, της ανακύκλωσης και του καθαρισμού του συστήματος
- Συνέχεια της γείωσης

B. Συντήρηση των στοιχείων στεγανοποίησης

B.1 Όταν επισκευάζετε κλειστά εξαρτήματα, αποσυνδέστε το τροφοδοτικό της συσκευής πριν ανοίξετε το σφραγισμένο κάλυμμα. Εάν υπάρχει τροφοδοσία ρεύματος κατά τη διάρκεια της

διαδικασίας συντήρησης, θα πρέπει να πραγματοποιείται αδιάκοπη ανίχνευση διαρροών στα πιο επικίνδυνα σημεία, ώστε να αποφεύγονται πιθανές επικίνδυνες καταστάσεις.

B.2 Κατά την ακόλουθη συντήρηση των ηλεκτρικών εξαρτημάτων, πρέπει να δίδεται ιδιαίτερη προσοχή ώστε να μην εφαρμόζονται μέθοδοι συντήρησης που επηρεάζουν το βαθμό προστασίας του περιβλήματος. Η μη σωστή συντήρηση μπορεί να προκαλέσει ζημιά στα καλώδια, υπερβολικό σφίξιμο, ακατάλληλη τοποθέτηση των ακροδεκτών και ζημιά στις στεγανοποιήσεις. Σφάλμα εγκατάστασης καλύμματος και άλλοι κίνδυνοι

Βεβαιωθείτε ότι η εγκατάσταση του εξοπλισμού είναι ασφαλής και αξιόπιστη

Βεβαιωθείτε ότι το υλικό στεγανοποίησης ή σφράγισης δεν επιτρέπει είσοδο εύφλεκτων αερίων λόγω παλαίωσης και ότι τα ανταλλακτικά συμμορφώνονται με τις προδιαγραφές του κατασκευαστή

Σημείωση: Η χρήση σφραγιστικών υλικών που περιέχουν σιλικόνη μπορεί να μειώσει τις δυνατότητες ανίχνευσης του εξοπλισμού ανίχνευσης διαρροών, ενώ τα εγγενώς ασφαλή εξαρτήματα δεν πρέπει να μονώνονται πριν από τη λειτουργία

Γ. Συντήρηση εγγενώς ασφαλών εξαρτημάτων

Εάν δεν μπορεί να διασφαλιστεί ότι η συσκευή δεν υπερβαίνει τα όρια της επιτρεπόμενης τάσης και ρεύματος κατά τη χρήση, δεν πρέπει να χρησιμοποιείται μόνιμο επαγωγικό ή χωρητικό φορτίο στο κύκλωμα. Το βασικό στοιχείο τύπου Ankh είναι το μόνο στοιχείο που μπορεί να συνεχίσει να λειτουργεί εντός του εύφλεκτου αερίου. Το όργανο δοκιμής θα πρέπει να ρυθμιστεί στη σωστή ταχύτητα.

Εάν το ανταλλακτικό μπορεί να χρησιμοποιήσει μόνο εξαρτήματα που ορίζει ο κατασκευαστής, τότε, τυχόν άλλου τύπου εξαρτήματα ενδέχεται να προκαλέσουν πυρκαγιά στο ψυκτικό υγρό που διαρρέει στον αέρα.

Δ. Καλώδιο

Ελέγξτε το καλώδιο για φθορά, διάβρωση, υπερβολικό τέντωμα, κραδασμούς, αιχμηρές άκρες ή άλλες δυσμενείς επιπτώσεις στο περιβάλλον. Αυτή η επιθεώρηση θα πρέπει επίσης να εξετάσει την επίπτωση της φθοράς ή των συνεχών κραδασμών του συμπιεστή και του ανεμιστήρα όσον αφορά την κατασκευή των καλωδίων.

Ε. Επιθεώρηση εύφλεκτων ψυκτικών μέσων

Ο έλεγχος για διαρροή ψυκτικού μέσου πρέπει να γίνεται σε περιβάλλον όπου δεν υπάρχει πιθανή πηγή ανάφλεξης και δεν πρέπει να ανιχνεύεται με τη χρήση αισθητήρα αλογόνου (ή άλλου ανιχνευτή που χρησιμοποιεί ανοικτή φλόγα)

ΣΤ. Μέθοδος ανίχνευσης διαρροών

Για συστήματα που περιέχουν εύφλεκτα ψυκτικά μέσα, είναι αποδεκτές οι ακόλουθες μέθοδοι ανίχνευσης διαρροών:

Οι ηλεκτρονικοί ανιχνευτές διαρροών μπορούν να χρησιμοποιηθούν για την ανίχνευση εύφλεκτων ψυκτικών μέσων, αλλά η ευαισθησία μπορεί να μην είναι επαρκής ή μπορεί να απαιτηθεί επαναβαθμονόμηση (η βαθμονόμηση του οργάνου θα πρέπει να εκτελείται σε περιβάλλον χωρίς ψυκτικό μέσο) για να εξασφαλιστεί ότι ο ανιχνευτής διαρροών δεν θα γίνει πιθανή πηγή ανάφλεξης και θα εφαρμοστεί στο μετρημένο ψυκτικό μέσο. Ο ανιχνευτής διαρροών θα πρέπει να ρυθμιστεί στη χαμηλότερη εύφλεκτη συγκέντρωση του ψυκτικού μέσου (σε εκατοστιαία ποσοστά), βαθμονομημένος με το χρησιμοποιούμενο ψυκτικό μέσο και ρυθμισμένος στο κατάλληλο εύρος δοκιμής συγκέντρωσης αερίων 25%)

Το ρευστό ανίχνευσης διαρροών είναι κατάλληλο για τα περισσότερα ψυκτικά μέσα, αλλά δεν χρησιμοποιεί οξυγονωμένους διαλύτες για να εμποδίσουν το οξυγόνο και το ψυκτικό να αντιδράσουν και να διαβρώσουν τον αγωγό χαλκού

Εάν υπάρχει υποψία για διαρροή, όλες οι πηγές ανοικτής φλόγας πρέπει να απομακρυνθούν από το χώρο ή να σβήσουν

Σε περίπτωση διαρροής όπου απαιτείται συγκόλληση, πρέπει να ανακτηθεί όλο το ψυκτικό μέσο ή να απομονωθεί εντελώς από τη διαρροή (χρησιμοποιώντας βαλβίδες διακοπής). Πριν τη συγκόλληση και κατά τη διάρκεια της συγκόλλησης, χρησιμοποιήστε άζωτο απαλλαγμένο οξυγόνου (OFN) που καθαρίζει ολόκληρο το σύστημα

Z. Αφαίρεση και αναρρόφηση

Όταν εκτελείτε εργασίες συντήρησης ή άλλες εργασίες στο κύκλωμα ψύξης, ακολουθήστε τις διαδικασίες ρουτίνας, αλλά πρέπει επίσης να ληφθεί υπόψη η ευφλεκτότητα του ψυκτικού μέσου.

Ακολουθήστε τις παρακάτω διαδικασίες:

- Καθαρίστε το ψυκτικό μέσο
- Καθαρίστε τη γραμμή με αδρανές αέριο
- Αναρρόφηση κενού
- Καθαρίστε τη γραμμή με αδρανές αέριο
- Κοπή ή συγκόλληση σωλήνων

Το ψυκτικό μέσο πρέπει να ανακυκλώνεται σε κατάλληλο δοχείο αποθήκευσης. Το σύστημα πρέπει να καθαριστεί με άζωτο χωρίς οξυγόνο για μεγαλύτερη ασφάλεια. Αυτή η διαδικασία μπορεί να χρειαστεί να επαναληφθεί αρκετές φορές. Αυτή η λειτουργία δεν πρέπει να εκτελείται με πεπιεσμένο αέρα ή οξυγόνο.

Κατά τη διαδικασία καθαρισμού, το σύστημα γεμίζεται με άζωτο απαλλαγμένο οξυγόνου για να φτάσει στην πίεση λειτουργίας κάτω από την κατάσταση κενού και, στη συνέχεια, το αέριο χωρίς οξυγόνο εκκενώνεται στην ατμόσφαιρα. Τέλος, το σύστημα εκκενώνεται σε κενό και η διαδικασία επαναλαμβάνεται μέχρι να αφαιρεθεί εντελώς το ψυκτικό μέσο από το σύστημα. Μετά την τελευταία πλήρωση με αναερόβιο άζωτο, το αέριο απελευθερώνεται σε ατμοσφαιρική πίεση και το σύστημα μπορεί στη συνέχεια να συγκολληθεί. Όπως και οι εργασίες συγκόλλησης σωλήνων, η παραπάνω λειτουργία είναι άκρως απαραίτητη

Βεβαιωθείτε ότι δεν υπάρχουν πηγές ανάφλεξης κοντά στην έξοδο της αντλίας κενού και ότι υπάρχει καλός αερισμός.

H. Γέμισμα με ψυκτικό μέσο

Ως συμπλήρωμα των τακτικών διαδικασιών, προσθέστε τις ακόλουθες απαιτήσεις:

- Βεβαιωθείτε ότι κατά τη χρήση του εξοπλισμού πλήρωσης ψυκτικού μέσου δεν θα υπάρξει αλληλομόλυνση μεταξύ διαφορετικών ψυκτικών μέσων και ότι οι σωληνώσεις πλήρωσης του ψυκτικού θα πρέπει να έχουν όσο το δυνατόν λιγότερο μήκος για να μειωθεί η υπολειπόμενη ποσότητα ψυκτικού μέσα σε αυτούς
- Τα δοχεία θα πρέπει να φυλάσσονται σε όρθια θέση
- Βεβαιωθείτε ότι το σύστημα ψύξης έχει γειωθεί προτού το γεμίσετε με ψυκτικό
- Κολλήστε μια ετικέτα στο σύστημα μετά το γέμισμα (ή όταν δεν έχει ολοκληρωθεί)
- Πρέπει να προσέξετε να μην γίνει υπερπλήρωση

Η δοκιμή πίεσης πραγματοποιήθηκε με άζωτο χωρίς οξυγόνο πριν από την επαναπλήρωση του συστήματος. Μετά την ολοκλήρωση της πλήρωσης, πραγματοποιήθηκε δοκιμή διαρροής πριν από τη δοκιμαστική λειτουργία. Κατά την έξοδο από τον χώρο πρέπει να εκτελείται μια δοκιμή διαρροής

Θ. Απόσυρση

Πριν προχωρήσετε σε αυτήν τη διαδικασία, οι τεχνικοί πρέπει να είναι εξοικειωμένοι με τον εξοπλισμό και όλα τα χαρακτηριστικά του και συστήνουμε την πρακτική της ασφαλούς ανάκτησης των ψυκτικών μέσων. Για την ανακύκλωση του ανακτηθέντος ψυκτικού υγρού, αναλύστε τα δείγματα ψυκτικού και λαδιού προτού εκτελέσετε την εργασία.

Πριν από τη δοκιμή, βεβαιωθείτε ότι έχετε την απαραίτητη παροχή ρεύματος.

α> Είστε εξοικειωμένοι με τον εξοπλισμό και τη λειτουργία

β> Αποσυνδέστε την παροχή ρεύματος

γ> Πριν συνεχίσετε με αυτή τη διαδικασία, βεβαιωθείτε ότι:

- Εάν είναι απαραίτητο, ο μηχανικός εξοπλισμός πρέπει να διευκολύνει τη λειτουργία των δοχείων αποθήκευσης ψυκτικού μέσου
- Όλος ο εξοπλισμός ατομικής προστασίας είναι αποτελεσματικός και μπορεί να χρησιμοποιηθεί σωστά
- Η όλη διαδικασία ανακύκλωσης θα πρέπει να εκτελείται υπό την καθοδήγηση ειδικευμένου προσωπικού
- Ο εξοπλισμός ανακύκλωσης και τα δοχεία αποθήκευσης πρέπει να συμμορφώνονται με τα κατάλληλα πρότυπα

δ> Εάν είναι δυνατό, εφαρμόστε αναρρόφηση κενού στο σύστημα ψύξης

ε> Αν δεν επιτευχθεί η κατάσταση κενού, η αφαίρεση θα πρέπει να γίνει από πολλά σημεία για να αφαιρεθεί το ψυκτικό από κάθε τμήμα του συστήματος

στ> Βεβαιωθείτε ότι ο όγκος του δοχείου είναι επαρκής προτού ξεκινήσετε την ανάκτηση

ζ> Ξεκινήστε και χρησιμοποιήστε τον εξοπλισμό ανακύκλωσης σύμφωνα με τις οδηγίες λειτουργίας του κατασκευαστή

η> Προσέξτε την υπερχειλίση των δοχείων. (Ο όγκος του εγχυόμενου υγρού δεν υπερβαίνει το 80% του όγκου του δοχείου)

θ> Η μέγιστη πίεση λειτουργίας του δοχείου δεν πρέπει να ξεπεραστεί ακόμη και για σύντομο χρονικό διάστημα

ι> Αφού ολοκληρωθεί η πλήρωση της δεξαμενής και οι εργασίες, φροντίστε να απομακρύνετε γρήγορα το δοχείο και τον εξοπλισμό και βεβαιωθείτε ότι όλες οι βαλβίδες διακοπής του εξοπλισμού είναι κλειστές

κ> Το ανακτημένο ψυκτικό μέσο δεν πρέπει να εγχυθεί σε άλλο σύστημα ψύξης μέχρι να καθαριστεί και να δοκιμαστεί

Σήμανση

Ο εξοπλισμός πρέπει να φέρει σήμανση αν έχει εκκενωθεί από το ψυκτικό υγρό. Η ετικέτα θα πρέπει να φέρει ημερομηνία και υπογραφή. Βεβαιωθείτε ότι οι ετικέτες δηλώνουν ότι ο εξοπλισμός περιέχει εύφλεκτο ψυκτικό υγρό.

I. Ανακύκλωση

Το ψυκτικό μέσο στο σύστημα πρέπει να αφαιρείται κατά τη διάρκεια της συντήρησης ή της ανακύκλωσης. Συνιστάται η πλήρης αφαίρεση του ψυκτικού μέσου.

Κατά τη φόρτωση του ψυκτικού μέσα στο δοχείο, φροντίστε να χρησιμοποιείτε μόνο ειδικό δοχείο ψυκτικού μέσου. Είναι απαραίτητο να διασφαλιστεί ότι η χωρητικότητα του δοχείου είναι συμβατή με την ποσότητα ψεκασμού του ψυκτικού σε ολόκληρο το σύστημα. Όλα τα δοχεία προορίζονται να χρησιμοποιηθούν για ανάκτηση ψυκτικού μέσου και αναγνωρίζονται με αυτό το ψυκτικό μέσο (δηλαδή δοχεία ανάκτησης ψυκτικού μέσου). Τα δοχεία πρέπει να είναι εφοδιασμένα με βαλβίδες εκτόνωσης πίεσης και βαλβίδες διακοπής και να είναι σε καλή κατάσταση. Εάν είναι δυνατόν, πρέπει να εκκενωθούν τα κενά δοχεία αποθήκευσης και να διατηρηθούν σε θερμοκρασία δωματίου πριν από τη χρήση.

Ο εξοπλισμός ανάκτησης πρέπει να διατηρείται σε καλή κατάσταση λειτουργίας και πρέπει επίσης να παρέχονται οι οδηγίες λειτουργίας του εξοπλισμού για εύκολη αναφορά. Ο εξοπλισμός πρέπει να είναι κατάλληλος για την ανάκτηση εύφλεκτων ψυκτικών μέσων. Επιπλέον, πρέπει να υπάρχουν κατάλληλα όργανα ζύγισης που να μπορούν να χρησιμοποιηθούν κανονικά. Ο

εύκαμπτος σωλήνας θα πρέπει να συνδέεται με ένα στεγανό σύνδεσμο χωρίς διαρροές και να διατηρείται σε καλή κατάσταση. Πριν από τη χρήση του εξοπλισμού, ελέγξτε εάν είναι σε καλή κατάσταση, αν είναι καλά συντηρημένος και αν όλα τα ηλεκτρικά εξαρτήματα είναι σφραγισμένα για να αποφύγετε τον κίνδυνο πυρκαγιάς μόλις διαρρεύσει το ψυκτικό μέσο. Σε περίπτωση αμφιβολίας, συμβουλευτείτε τον κατασκευαστή.

Το ανακυκλωμένο ψυκτικό μέσο θα πρέπει να περιέχεται στο χρησιμοποιημένο δοχείο αποθήκευσης, πάνω στο οποίο θα πρέπει να επισυνάπτονται οδηγίες αποστολής και να επιστρέφεται στον κατασκευαστή του ψυκτικού. Μην αναμιγνύετε το ψυκτικό μέσο στον εξοπλισμό ανάκτησης, ειδικά στο δοχείο αποθήκευσης.

Εάν αφαιρέσετε τον συμπιεστή ή αφαιρέσετε το λάδι του συμπιεστή, βεβαιωθείτε ότι ο συμπιεστής είναι εκκενωμένος σε κατάλληλο επίπεδο για να διασφαλιστεί ότι δεν υπάρχουν υπολείμματα εύλεκτου ψυκτικού μέσου στο λιπαντικό. Η εκκένωση πραγματοποιείται πριν από την επιστροφή του συμπιεστή στον προμηθευτή. Χρησιμοποιήστε μόνο ηλεκτρική θέρμανση για να θερμάνετε το περίβλημα του συμπιεστή προκειμένου να επιταχύνετε τη διαδικασία. Η αφαίρεση του λαδιού από το σύστημα, πρέπει να πραγματοποιείται με ασφάλεια.

Παράμετροι ασφαλειών του μηχανήματος

Τύπος: FSD ή 50F

Τάση: 250V

Φορτίο: 3.15 A

ΙΧ. Αντιμετώπιση προβλημάτων

Μην επιχειρήσετε την επισκευή ή αποσυναρμολόγηση της συσκευής μόνοι σας. Επισκευή από μη εξουσιοδοτημένους τεχνικούς θα προκαλέσει αναίρεση της εγγύησης σας και ενδέχεται να προκαλέσει βλάβη σε άτομα και την περιουσία σας.

Πρόβλημα	Αιτία	Λύση
Η συσκευή δεν λειτουργεί.	Η συσκευή δεν είναι συνδεδεμένη στο ρεύμα	Ενεργοποιήστε την συσκευή αφού τη συνδέσετε σε κατάλληλη παροχή ρεύματος
	Η ένδειξη υπερπλήρωσης είναι "FL".	Στραγγίξτε νερό.
	Η θερμοκρασία περιβάλλοντος είναι πολύ υψηλή / πολύ χαμηλή	Προτεινόμενο εύρος θερμοκρασίας λειτουργίας 7-35 °C (44-95 °F).
	Σε λειτουργία ψύξης, η θερμοκρασία χώρου είναι χαμηλότερη από την επιλεγμένη θερμοκρασία, ή σε λειτουργία θέρμανσης η θερμοκρασία χώρου είναι υψηλότερη από την επιλεγμένη θερμοκρασία.	Αλλάξτε τη ρύθμιση θερμοκρασίας
	Σε λειτουργία αφύγρανσης, η θερμοκρασία χώρου είναι πολύ χαμηλή.	Η συσκευή είναι τοποθετημένη σε δωμάτιο με θερμοκρασία περιβάλλοντος χώρου, υψηλότερη από 17 °C (62 °F).
Η συσκευή δεν αποδίδει ικανοποιητικό επίπεδο ψύξης / θέρμανσης	Απευθείας έκθεση στον ήλιο.	Τραβήξτε την κουρτίνα
	Οι πόρτες και τα παράθυρα είναι ανοιχτά, για τη λειτουργία ψύξης υπάρχουν πολλές πηγές θερμότητας στο δωμάτιο.	Κλείστε τις πόρτες και τα παράθυρα, προσθέστε μονάδα κλιματισμού.
	Τα φίλτρα είναι πολύ βρώμικα	Καθαρίστε ή αντικαταστήστε τα φίλτρα.
	Η είσοδος ή έξοδος αέρα είναι μπλοκαρισμένη.	Απομακρύνετε ότι εμποδίζει την ροή του αέρα.
Υπερβολικός θόρυβος	Η συσκευή δεν βρίσκεται σε επίπεδο έδαφος.	Τοποθετήστε την συσκευή σε επίπεδο και στέρεο έδαφος για να αποφευχθεί ο τριγμός.
Ο συμπιεστής δεν λειτουργεί	Έχει ενεργοποιηθεί η προστασία υπερθέρμανσης.	Περιμένετε 3 λεπτά, στη συνέχεια επανεκκινήστε την συσκευή όταν η θερμοκρασία μειωθεί.
Δε λειτουργεί το τηλεχειριστήριο	Η απόσταση μεταξύ τηλεχειριστήριου και συσκευής είναι μεγάλη	Μειώστε την απόσταση του τηλεχειριστήριου και της συσκευής και βεβαιωθείτε ότι το τηλεχειριστήριο είναι ευθυγραμμισμένο με το δέκτη που βρίσκεται στη συσκευή.
	Το τηλεχειριστήριο δεν είναι ευθυγραμμισμένο με το δέκτη στη συσκευή	
	Οι μπαταρίες στο τηλεχειριστήριο θέλουν αλλαγή	Αντικαταστήστε τις μπαταρίες
Ένδειξη 'E1'	Ο αισθητήρας θερμοκρασίας του σωλήνα δε λειτουργεί σωστά	Ελέγξτε τον αισθητήρα θερμοκρασίας σωλήνα και τα σχετικά κυκλώματα.
Ένδειξη 'E2'	Ο αισθητήρας θερμοκρασίας του σωλήνα δε λειτουργεί σωστά	Ελέγξτε τον αισθητήρα θερμοκρασίας σωλήνα και τα σχετικά κυκλώματα.

Σημείωση: Εάν παρατηρήσετε οτιδήποτε αφύσικο στην λειτουργία της συσκευής, απενεργοποιήστε και αποσυνδέστε από την παροχή ρεύματος, καλώντας εξουσιοδοτημένο ηλεκτρολόγο για βοήθεια.

Χ. Παράρτημα Σχηματικό διάγραμμα

(Οι τεχνικοί παράμετροι της συσκευής αποτυπώνονται στην ετικέτα διαβάθμισης που βρίσκεται επάνω στη συσκευή)

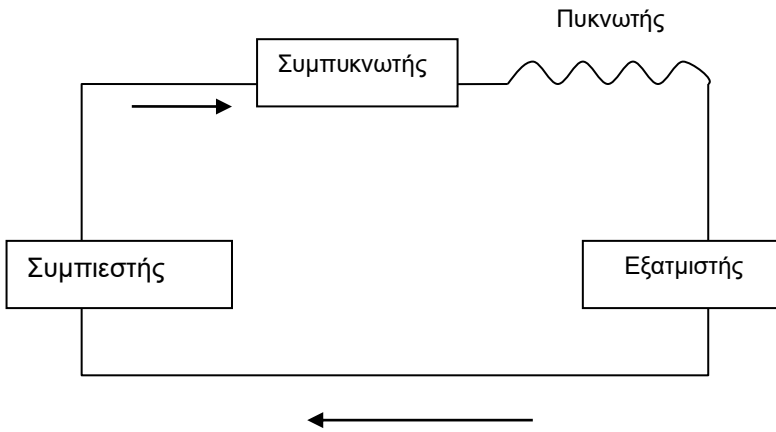

ΣΗΜΕΙΩΣΗ ΓΙΑ ΤΗΝ ΑΝΑΚΥΚΛΩΣΗ

Α.Μ.Π. 00510

Π.Δ. 117/2004

Το προϊόν που αγοράσατε έχει σχεδιαστεί και κατασκευαστεί με υλικά υψηλών προδιαγραφών και εξαρτήματα που μπορούν να ανακυκλωθούν και να ξαναχρησιμοποιηθούν. Το σύμβολο υποδεικνύει ότι οι ηλεκτρικές και ηλεκτρονικές συσκευές, στο τέλος της ζωής τους, θα πρέπει να μεταφέρονται σε ειδικούς χώρους απορριμμάτων, ξεχωριστά από τα σκουπίδια του σπιτιού σας. Παρακαλούμε, ρωτήστε τον τοπικό σας δήμο για τον χώρο απόρριψης ηλεκτρικών και ηλεκτρονικών συσκευών ή για τοποθεσία απόρριψης συσκευών προς ανακύκλωση. Στις χώρες της Ευρωπαϊκής Ένωσης, υπάρχουν σημεία συγκέντρωσης χρησιμοποιημένων ηλεκτρικών και ηλεκτρονικών συσκευών. Παρακαλούμε, βοηθήστε μας να προστατέψουμε το περιβάλλον που ζούμε!

ΔΗΛΩΣΗ ΣΥΜΜΟΡΦΩΣΗΣ

Με την παρούσα, η Αμοιρίδης-Σαββίδης Α.Ε., δηλώνει ότι η παρούσα συσκευή συμμορφώνεται προς τις ουσιώδεις απαιτήσεις και τις λοιπές διατάξεις των παρακάτω οδηγιών:

EMC-Directive: 14 / 30 / EU

Low Voltage Directive: 14/ 35 / EU

ErP Directive 09 / 125 / EC

CE Marking: 93 / 68 / EEC

RoHS Directive: 11 / 65 / EU

Αντίγραφο της Δήλωσης Συμμόρφωσης υπάρχει στο www.fandu.gr**ΑΠΟΚΛΕΙΣΤΙΚΟΣ ΑΝΤΙΠΡΟΣΩΠΟΣ**

Αμοιρίδης – Σαββίδης Α.Ε.

17^{ης} Νοεμβρίου 87^Α – ΤΚ 55534 – Πυλαία – Θεσσαλονίκη

Τηλ: 2310 944944, Fax: 2310 944940

www.amiridis-savvidis.gr