

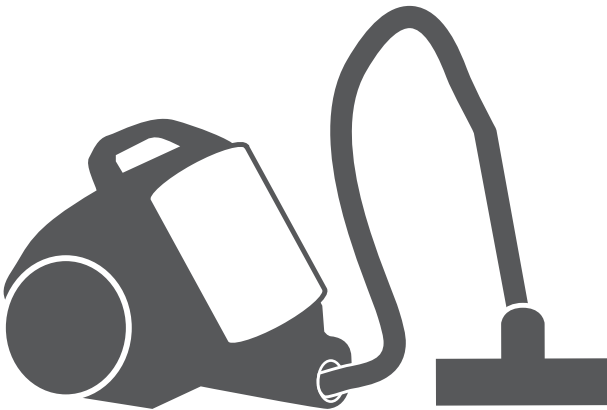

VACUUM CLEANER

- USER'S MANUAL
- ΕΓΧΕΙΡΙΔΙΟ ΧΡΗΣΗΣ
- MANUAL UTILIZATORULUI
- BEDIENUNGSANLEITUNG
- MANUEL D'UTILISATEUR
- MANUALE DELL' UTENTE
- MANUAL DEL PROPIETARIO



MODELS:
EP-MC78
EP-MC78BS

ENGLISH | ΕΛΛΗΝΙΚΑ | ROMANA | DEUTSCH |
FRANÇAIS | ITALIANO | ESPAÑOL



LANGUAGES

ENGLISH	4
ΕΛΛΗΝΙΚΑ.....	17
ROMANA	30
DEUTSCH	43
FRANÇAIS	56
ITALIANO	69
ESPAÑOL	82

WARNINGS

Please read the following instructions carefully prior to using the appliance, and store for future reference.

- This appliance is intended for domestic use only. It should not be operated for any other purpose such as non-domestic or commercial purposes.
- If the supply cord is damaged, it must be replaced by the manufacturer, its service agent or similarly qualified persons to avoid a hazard. Never attempt to dismantle, repair or modify the device.
- No children under the age of 8 should be permitted to operate this electric device. Be certain, that children, handicapped people, or people with the lack of knowledge and experience, must be supervised, depending the situation, by persons responsible for their well-being and do not undertake procedures such as the cleaning or the maintenance of this device.
- In regard to the cleaning method and cleaning frequency, please refer to section "Cleaning and Maintenance" of the user's manual.
- For detailed instructions on the safe usage of the appliance, please refer to Section "Operation".

Please avoid all the below, as they may cause possible damage to the vacuum cleaner, a potential fire hazard or even serious injury:

- Do not reach and pick up with bare hands small sharp objects, or pieces of glass.
- Do not reach and pick up with bare hands, harmful or erodent liquids such as detergents, corrosives and solvent liquids
- Do not reach and pick up with bare hands inflammable or explosive substances such as gasoline or alcohol.

- Do not reach and pick up with bare hands any burning cigarettes, matches or hot ashes.
- When the appliance is being cleaned the plug should be removed from the power outlet.

IMPORTANT SAFETY INSTRUCTIONS

To reduce the risk of fire, electrical shock, or injury:

- Prior to initial use of your appliance please read all the instructions carefully and save for future reference.
- The device should be switched OFF and unplugged from the power socket, when not in use, when assembling or disassembling parts and also prior to cleaning.
- Do not unplug the device by pulling on the power cord. To unplug, simply grip on the plug of the device and pull outwards.
- The appliance should not be used outdoors or on any wet surface.
- Do not pull or hold this appliance by its power cord.
- This appliance should only be used for its intended purposes as described on this user's manual
- Do not operate the vacuum cleaner with wet hands or feet.
- Never operate vacuum cleaner if filters are not positioned correctly.
- To prevent the risk of possible electric shock, do not submerge the device, power cord or power plug into water or any other liquids.
- This appliance should never be used for removing water or other liquids.
- It is not suggested to use any attachments or other accessories that have not been recommended by the manufacturer.
- Do not use the vacuum cleaner if it is damaged.
- Do not operate the vacuum cleaner near heaters, radiators or other hot surfaces.
- Do not leave the appliance unattended while in operation.

PARTS

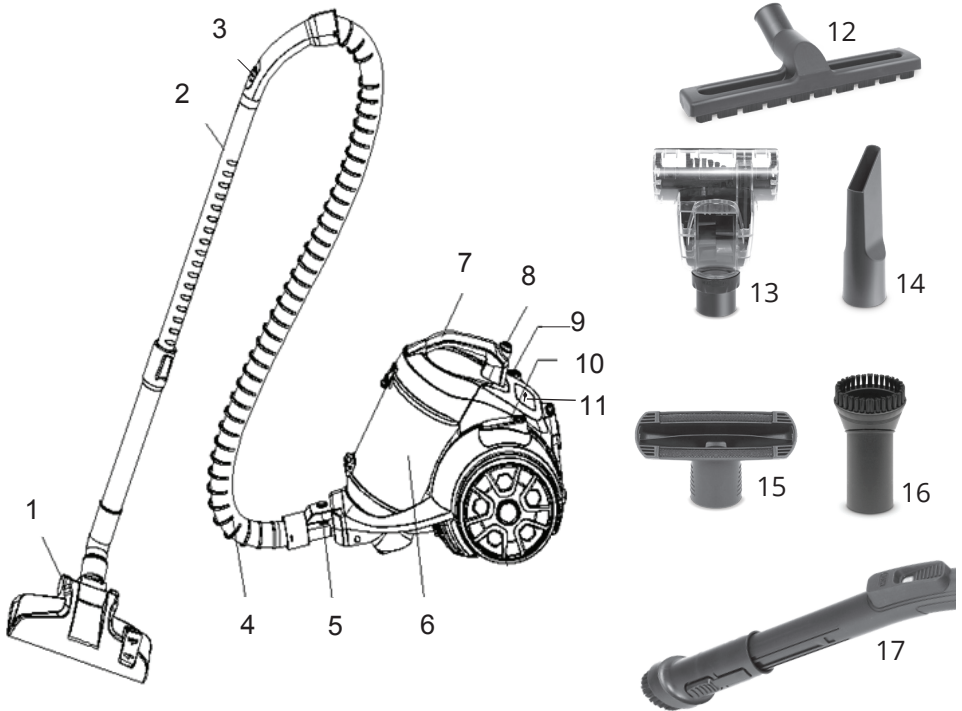

- | | |
|-----------------------------|------------------------------|
| 1. Step brush | 9. Cord rewind button |
| 2. Telescopic pipe | 10. Power button |
| 3. Airflow regulator | 11. Suction power regulator |
| 4. Hose | 12. Parquet brush |
| 5. Hose socket | 13. Turbo brush for Pet hair |
| 6. Dust tank | 14. Crevice Nozzle |
| 7. Handle of the dust tank | 15. Furniture Nozzle |
| 8. Dust tank release button | 16-17. Dust Nozzle |

ASSEMBLY

Remember to always disconnect the appliance from the main power socket before any assembling or disassembling.

Hose

1. To fit the hose, push it firmly into the hose socket on the front of the appliance until the hose clicks into place.
2. To remove the hose, press the release button on the hose end and pull the hose out of the appliance.

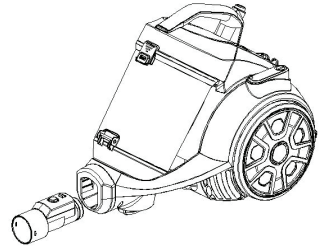

Connecting Tubes and Accessories

1. Attach the larger end of the tube to the hose handle.
2. Adjust the tubes to your desired length.

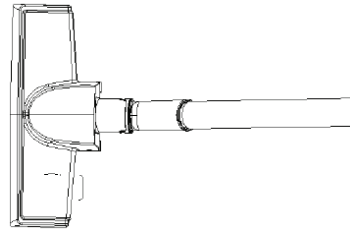
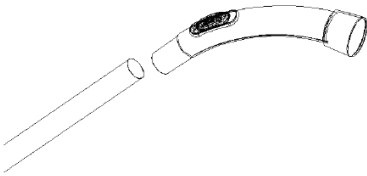

- Push forward the switch on the tube then adjust. Release the switch until the desired length is achieved.
3. Attach the desired cleaning accessory to the end of the tube.

To remove the tubes and/or the accessories, firmly hold each piece and pull apart.

OPERATION

1. Extend the power cord and insert to a power socket.
 - A YELLOW mark on the power cord indicates the ideal cable length. Do not extend the power cord beyond the RED mark.
2. Press the power button on top of the appliance to switch on the appliance.
3. You can easily reduce the suction power by pressing the airflow regulator, located on the hose handle.

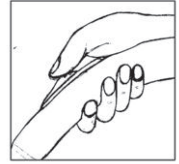

Using the Cleaning Accessories

- Dual position carpet / floor brush (Drawings for reference only)

Position 1: Bristles extended
For flat and smoothed
surface floors



Position 2: Bristles retracted
For carpets

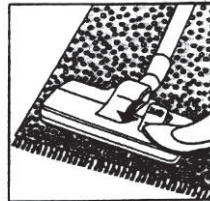

Parquet brush

For wooden floors and tiles.



Turbo brush for Pet hair

For stairways & surfaces that are difficult to clean. Particularly suitable for removing pet hair.



Crevice Nozzle

For angles & areas that are difficult to reach.



Furniture Nozzle

For cleaning cloths, sofas etc.



Dust Nozzle

For dusting shelves, furniture etc.

CLEANING AND MAINTENANCE

Always power off and unplug from the power outlet prior to any maintenance or cleaning.
Clean the outside of the appliance with a slightly damp cloth. Dry thoroughly before use.

Emptying the Dust Tank

Empty the dust tank when the dust reaches the MAX line.

1. Press the dust tank release button to remove the dust tank.
2. Hold the dust tank over a trash receptacle and then press the dust release button to open the dust tank door. Empty the dust tank.
3. Close the dust tank door after emptying.

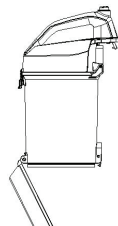
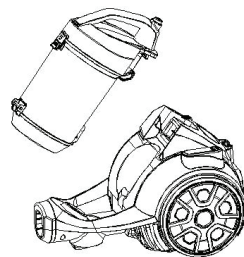

Filters Maintenance

The filters should always be kept clean, to achieve optimal performance.

Clean the filters regularly. It is recommended to replace the filters once a year.

Filters Cleaning

1. Open the lid of the dust tank.
2. Remove the sponge and pull the filter out of the dust tank.

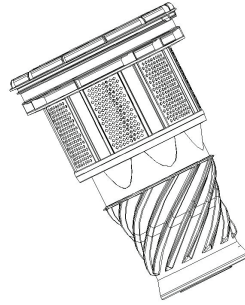
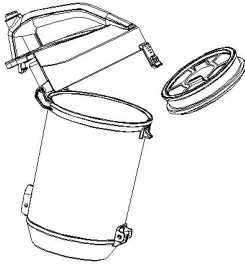

3. Empty all accumulated waste, wash the sponge under running water, and dry thoroughly.

Note: Do not use any cleaning detergents

4. Place the filter and sponge into the dust tank.



Note:

The filter protrusion should be aligned with the relevant canal of the dust tank when placing into position.

5. Close the lid and place the dust tank into the appliance.
 - Be certain that the opening on the dust tank is aligned with the air inlet.

Cleaning the air inlet filter

Initially remove the dust bucket then the filter from the air inlet.

Rinse the filter and dry thoroughly before repositioning it.

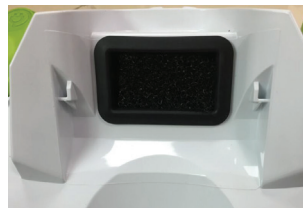

Cleaning the air outlet filter

The air outlet filter is located on the back of the appliance.

1. Press down on the filter cover latch to remove the filter cover.
2. Remove the air outlet filter.

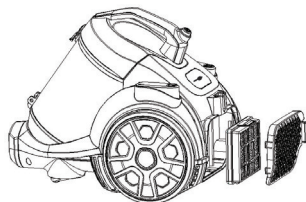
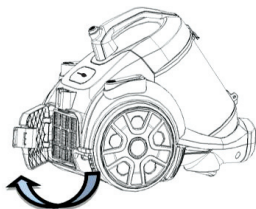

3. Rinse the filter and the cover and allow them to dry completely prior to re-positioning them into the appliance.

Cleaning the HEPA filter:

Open the filter cover on the back and remove the HEPA filter by pulling the tab on the HEPA filter downwards.

Rinse under running water allow to dry then replace.

Power Cord Rewinding

When the device is not in use, unplug from the power outlet, then press the rewind button in order for the cord to be wound properly.

Caution: Rewind the cord with care by holding the plug. Take under consideration that possible injury may occur, if the winding process is not performed as suggested..

Storage

The vacuum cleaner may be stored in its upright position on its base. Place the floor brush holder with the tubes, into the storage clip located at the rear of the appliance.

TROUBLESHOOTING

Please pay close attention to the below prior to contacting an authorized service agent:

Problem	Possible Cause	Possible Solution
Vacuum cleaner does not operate.	<ol style="list-style-type: none">1. Check if the power plug is correctly positioned into the power outlet.2. Check if the power switch of the appliance is turned ON.	<ol style="list-style-type: none">1. Position the plug into the power outlet and switch ON.2. Turn the vacuum power switch to the ON position.
Suction capabilities not efficient.	<ol style="list-style-type: none">1. Check the brush or tube for any clogging or damage.2. Check if the dust tank is full.3. Check if the filter is clogged, the tube is correctly attached.	<ol style="list-style-type: none">1. Remove the obstruction immediately.2. Empty the dust tank.3. Clean the filter or reassemble the tubes.
Power cord will not fully rewind.	Check for any twists in the power cord.	Pull the full length of the power cord and then properly rewind.
Impossible to pull out the cord.	The power cord may be twisted.	Rewind or pull the cord in and out several times by pressing the cord rewind button.

DISPOSAL



As a responsible retailer, we urge you to follow the correct disposal of the appliance and all its packaging materials, helping conserve natural resources and ensuring that it is recycled in such a manner that protects the environment.

The disposal of this device should be in accordance with local laws and regulations.

This device must be disposed separately from other domestic waste, as it contains electronic components. Contact your local recycling facility to learn more about disposal and recycling.

There are several alternative solutions for disposal:

- A) Your local municipality has established free collection systems for electronic waste.
- B) Your local retailer upon purchase of a new product.
- C) The manufacturer may accept the old appliance for disposal.
- D) Old appliances sometimes contain valuable resources for scrap metal dealers.

All the pictures in the manual are for explanatory purposes only. The actual shape of the unit you purchased may be slightly different, but the operations and functions are the same. The company may not be held responsible for any misprinted information. The design and the specifications of the product for reasons, such as product improvement, are subject to change without any prior notice.

Please consult with the manufacturer at +30 211 300 3300 or with the Sales agency for further details. Any future updates to the manual will be uploaded to the service website, and it is advised to always check for the latest version.



Scan here to download the latest version of this manual.
www.inventorappliances.com/manuals

Activate your Warranty

- Visit our web site and activate your warranty via the below link or by scanning the QR code

<https://www.inventorappliances.com/warranty-card>



- Fill all the fields as shown below

To activate the warranty card, please fill in the following fields

Owner details	Unit details
<p>Full Name*</p> <input type="text"/>	<p>Unit Type*</p> <input type="text"/>
<p>Address*</p> <input type="text"/>	<p>Serial Number of the unit*</p> <input type="text"/>
<p>Postal Code*</p> <input type="text"/>	<p>Date of Purchase*</p> <input type="text"/>
<p>Phone Number*</p> <input type="text"/>	<p>Invoice Number*</p> <input type="text"/>
<p>E-mail*</p> <input type="text"/>	<p>Additional Details</p> <input type="text"/>

Subscribe to Inventor's Newsletter

* Required field
With the current warranty card you accept the terms and conditions.

- once the warranty submission has been completed a confirmation message will be sent to your email

ΠΡΟΕΙΔΟΠΟΙΗΣΕΙΣ

Παρακαλούμε διαβάστε προσεκτικά τις παρακάτω οδηγίες πριν χρησιμοποιήσετε τη συσκευή και κρατήστε για μελλοντική αναφορά.

- Η συσκευή αποτελεί προϊόν οικιακής χρήσης και μόνο και δεν πρέπει να χρησιμοποιείται για οποιονδήποτε άλλο σκοπό ή σε οποιαδήποτε άλλη εφαρμογή, όπως για μη οικιακή χρήση ή σε εμπορικό περιβάλλον.
- Αν το καλώδιο τροφοδοσίας είναι κατεστραμμένο, θα πρέπει να αντικατασταθεί άμεσα από τον κατασκευαστή ή άλλον αδειοδοτημένο τεχνικό, ώστε να αποφευχθούν πιθανά ατυχήματα.
- Η συσκευή μπορεί να χρησιμοποιηθεί από παιδιά ηλικίας 8 ετών και άνω, καθώς και από άτομα με αναπηρία (ΑμεΑ) ή έλλειψης γνώσης και εμπειρίας, εφόσον έχουν λάβει γνώση και οδηγίες σχετικά με την ασφαλή χρήση της συσκευής και κατανοούν τους σχετικούς κινδύνους. Τα παιδιά δεν πρέπει να παίζουν με την συσκευή. Ο καθαρισμός και η συντήρηση δεν πρέπει να πραγματοποιούνται από παιδιά που δεν επιβλέπονται.
- Σχετικά με τις αναλυτικές οδηγίες για τον τρόπο και τη συχνότητα καθαρισμού, καθώς και τις οδηγίες ασφάλειας κατά τη λειτουργία της συσκευής, προβείτε στην ενότητα “Καθαρισμός και Συντήρηση”.
- Σχετικά με τις αναλυτικές οδηγίες χρήσης της συσκευής, προβείτε στη ενότητα “Λειτουργία”.

Τα παρακάτω απαγορεύονται αυστηρά, διαφορετικά η ηλεκτρική σκούπα θα καταστραφεί ή θα προκληθεί πυρκαγιά με κίνδυνο προσωπικού ατυχήματος και τραυματισμού:

- **MHN** συλλέγετε μεγάλα ή αιχμηρά αντικείμενα, όπως γυαλί.
- **MHN** συλλέγετε επικίνδυνα ή διαβρωτικά υγρά (διαλύτες, διαβρωτικά, απορρυπαντικά).
- **MHN** συλλέγετε εύφλεκτες και εκρηκτικές ουσίες όπως βενζίνη και αλκοόλ.

- **MHN** συλλέγετε καμένα ή αναμμένα αντικείμενα (τσιγάρα, σπίρτα, ζεστά τεφρά).
- Το καλώδιο τροφοδοσίας πρέπει να αφαιρεθεί από την πρίζα πριν το καθαρισμό και τη συντήρηση της συσκευής.

ΣΗΜΑΝΤΙΚΕΣ ΟΔΗΓΙΕΣ ΑΣΦΑΛΕΙΑΣ

Για να μειώσετε το κίνδυνο φωτιάς, ηλεκτροπληξίας ή τραυματισμού:

- Διαβάστε προσεκτικά όλες τις οδηγίες πριν χρησιμοποιήσετε τη συσκευή και κρατήστε για μελλοντική αναφορά.
- Πάντα να απενεργοποιείτε και να αποσυνδέετε τη μονάδα από τη πρίζα όταν δεν είναι σε χρήση, κατά τη συναρμολόγηση ή αποσυναρμολόγηση και πριν το καθαρισμό.
- **MHN** αποσυνδέετε τραβώντας το καλώδιο τροφοδοσίας. Για να αποσυνδέσετε τραβήξτε το βύσμα και όχι το καλώδιο τροφοδοσίας.
- **MHN** χρησιμοποιείτε τη συσκευή σε εξωτερικούς χώρους και σε υγρές επιφάνειες.
- **MHN** τραβάτε ή κρατάτε τη συσκευή από το καλώδιο τροφοδοσίας.
- Η συσκευή πρέπει να χρησιμοποιείται μόνο για συγκεκριμένο σκοπό όπως περιγράφεται στο εγχειρίδιο χρήσης.
- **MHN** χρησιμοποιείτε τη σκούπα με βρεγμένα χέρια ή πόδια.
- **MHN** χρησιμοποιείτε τη σκούπα χωρίς τοποθετημένα φίλτρα.
- Για να αποτρέψετε την ηλεκτροπληξία, **MHN** τοποθετείτε τη μονάδα, το καλώδιο τροφοδοσίας ή τη πρίζα σε νερό ή άλλα υγρά.
- **MHN** χρησιμοποιείτε τη συσκευή για να απορροφήσετε νερό ή άλλο υγρό.
- **MHN** χρησιμοποιείτε εξαρτήματα ή αντικείμενα που δεν προτείνονται από τον κατασκευαστή.
- **MHN** χρησιμοποιείτε τη σκούπα αν έχει υποστεί ζημιά.
- **MHN** χρησιμοποιείτε τη σκούπα κοντά σε θερμαντικά πάνελ, καλοριφέρ και άλλες θερμαντικές επιφάνειες.
- **MHN** αφήνετε τη συσκευή αφύλακτη όταν είναι σε λειτουργία.

ΕΞΑΡΤΗΜΑΤΑ

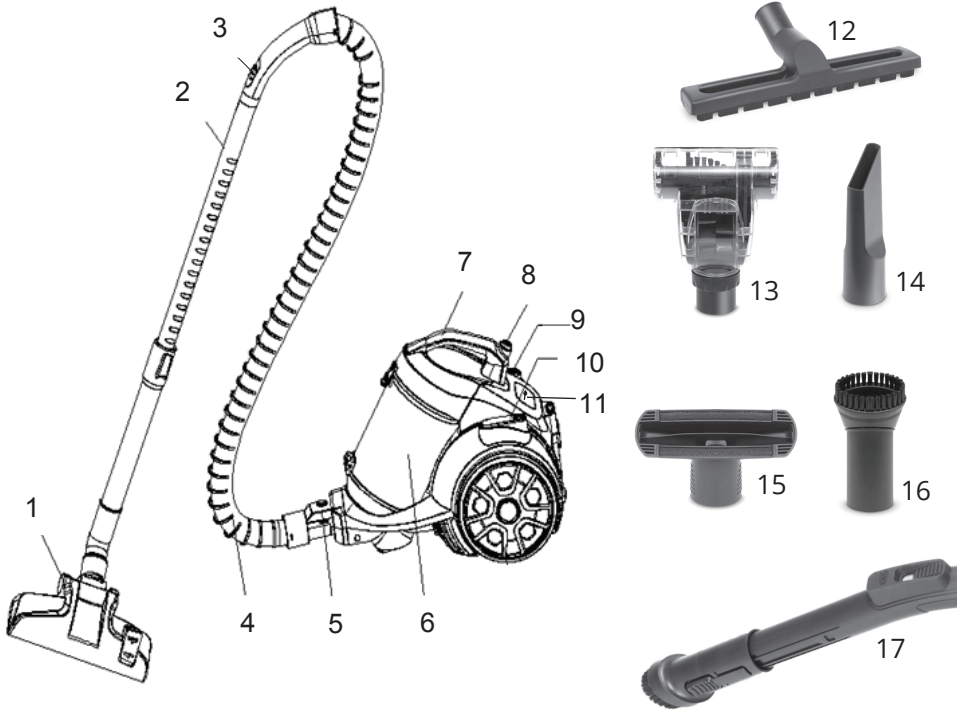

1. Πέλμα Χαλιών & Δαπέδου
2. Τηλεσκοπικός σωλήνας
3. Ρυθμιστής ροής αέρα
4. Εύκαμπτος σωλήνας
5. Υποδοχή εύκαμπτου σωλήνα
6. Δοχείο συλλογής σκόνης
7. Λαβή δοχείου σκόνης
8. Πλήκτρο απελευθέρωσης δοχείου σκόνης
9. Πλήκτρο τύλιξης καλωδίου
10. Πλήκτρο λειτουργίας On/Off
11. Ρυθμιστής έντασης αναρρόφησης
12. Πέλμα παρκέ
13. Πέλμα Turbo για Τρίχες Κατοικίδιων
14. Ακροφύσιο εσοχών
15. Ακροφύσιο Επίπλων
- 16-17. Ακροφύσιο ξεσκονίσματος

ΣΥΝΑΡΜΟΛΟΓΗΣΗ

Πάντα να αφαιρείτε το καλώδιο τροφοδοσίας από τις πρίζες πριν συναρμολογήσετε ή αποσυναρμολογήσετε τα εξαρτήματα.

Σύνδεση εύκαμπτου σωλήνα

1. Για να τοποθετήσετε τον εύκαμπτο σωλήνα, εφαρμόστε τον σωστά μέσα στην υποδοχή στο μπροστινό μέρος της συσκευής μέχρι να ασφαλίσει ο σωλήνας στη θέση του.
2. Για να αφαιρέσετε τον εύκαμπτο σωλήνα, πιέστε το μάνδαλο απελευθέρωσης στο άκρο του σωλήνα και σπρώξτε προς τα έξω τον εύκαμπτο σωλήνα για τον αφαιρέσετε από την συσκευή.

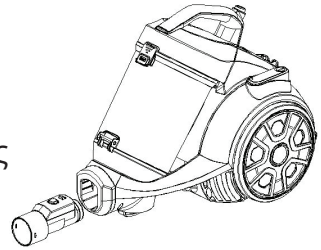

Σύνδεση Σωλήνων και Εξαρτημάτων

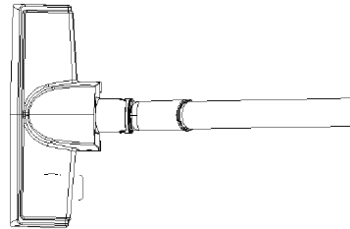
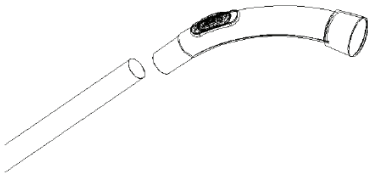

1. Συνδέστε το ένα άκρο του τηλεσκοπικού σωλήνα στο ελεύθερο άκρο του εύκαμπτου σωλήνα.
2. Προσαρμόστε τον τηλεσκοπικό σωλήνα στο επιθυμητό μήκος.
 - Πιέστε το μάνδαλο στο σωλήνα και στη συνέχεια ρυθμίστε. Αφήστε το μάνδαλο μέχρις ότου προσαρμόσετε το επιθυμητό μήκος.
3. Συνδέστε το επιθυμητό εξάρτημα καθαρισμού στο ελεύθερο άκρο του σωλήνα.

Για να αφαιρέσετε τους σωλήνες και τα εξαρτήματα, κρατήστε σφιχτά το εκάστοτε εξάρτημα και τραβήξτε προς τα έξω με προσοχή.

ΛΕΙΤΟΥΡΓΙΑ

1. Τραβήξτε το καλώδιο τροφοδοσίας από τη συσκευή και τοποθετήστε το φινι στην πρίζα.
 - Ένα κίτρινο σήμα στο καλώδιο τροφοδοσίας δείχνει το ιδανικό μήκος καλωδίου. Μην επεκτείνετε το καλώδιο τροφοδοσίας πέραν του ΚΟΚΚΙΝΟΥ σήματος.
2. Πιέστε το πλήκτρο λειτουργίας που βρίσκεται στο πάνω μέρος της συσκευής για να ενεργοποιήσετε τη συσκευή.
3. Μπορείτε να μειώσετε γρήγορα την ισχύ αναρρόφησης σύροντας το ρυθμιστή ροής αέρα στη λαβή του σωλήνα. Σύροντας προς τα εμπρός, η ισχύς αναρρόφησης θα αυξηθεί. Σύροντας προς τα πίσω, η ισχύς αναρρόφησης θα μειωθεί.



Χρήση Εξαρτημάτων Καθαρισμού

- Δυο θέσεις για καθαρισμό χαλιών / δαπέδου (Τα σχήματα είναι αναφορικά)

Θέση 1: Βούρτσα
Για σκληρές επιφάνειες



Θέση 2: Τρίχες σε ανάκληση
Για χαλιά



Πέλμα παρκέ

Για ξύλινο δάπεδο και πλακάκι.



Πέλμα Turbo για Τρίχες Κατοικιδίων

Για σκάλες & επιφάνειες που καθαρίζονται δύσκολα. Ιδιαίτερα κατάλληλο για την απομάκρυνση τριχών από κατοικίδια.



Ακροφύσιο εσοχών
Για γωνίες & δυσπρόσιτα σημεία.



Ακροφύσιο Επίπλων
Για καθαρισμό υφασμάτων,
καναπέδων κλπ.



Ακροφύσιο ξεσκονίσματος
Για ξεσκόνισμα ραφιών, επίπλων κλπ

ΚΑΘΑΡΙΣΜΟΣ ΚΑΙ ΣΥΝΤΗΡΗΣΗ

Πάντα να απενεργοποιείτε τη συσκευή και να αποσυνδέετε την πρίζα πριν πραγματοποιήσετε οποιαδήποτε συντήρηση ή καθαρισμό. Καθαρίστε το εξωτερικό μέρος της συσκευής με ένα ελαφρώς υγρό πανί. Στεγνώστε προσεκτικά πριν τη χρήση.

Άδειασμα του Δοχείου Σκόνης

Αδειάστε το δοχείο σκόνης όταν η σκόνη φτάσει τη γραμμή MAX.

1. Πιέστε το πλήκτρο απελευθέρωσης του δοχείου σκόνης για να το αφαιρέσετε.

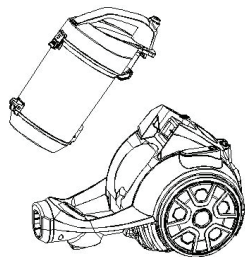

2. Κρατήστε το δοχείο σκόνης πάνω από ένα κάδο απορριμμάτων και στη συνέχεια πιέστε το πλήκτρο απελευθέρωσης της σκόνης για να ανοίξετε το πορτάκι του δοχείου σκόνης και να το αδειάσετε.

3. Κλείστε το πορτάκι του δοχείου σκόνης μετά το άδειασμα.



Συντήρηση Φίλτρων

Είναι πολύ σημαντικό να κρατάτε τα φίλτρα καθαρά για να διατηρείτε τη μέγιστη απόδοση της σκούπας.

Καθαρίστε τα φίλτρα σε τακτικά χρονικά διαστήματα.

Προτείνουμε να αντικαθιστάτε τα φίλτρα 1 φορά το χρόνο.

Καθαρισμός Φίλτρων

1. Ανοίξτε το καπάκι του δοχείου σκόνης.
2. Αφαιρέστε το σφουγγάρι και τραβήξτε το φίλτρο από το δοχείο σκόνης.

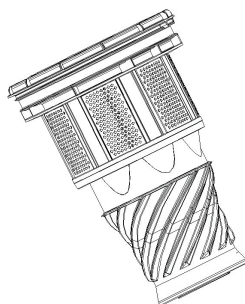
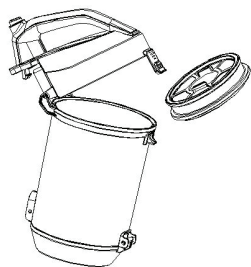

3. Πλύνετε όλα τα μέρη και το σφουγγάρι με τρεχούμενο νερό. Έπειτα στεγνώστε καλά.

Σημείωση: Μην χρησιμοποιείτε απορρυπαντικά

4. Τοποθετήστε το φίλτρο και το σφουγγάρι πίσω στο δοχείο σκόνης.



Σημείωση: Η προεξοχή του φίλτρου πρέπει να ευθυγραμμίζεται με την αυλάκωση του δοχείου σκόνης κατά τη συναρμολόγηση του φίλτρου στο δοχείο σκόνης.

5. Κλείστε το καπάκι και τοποθετήστε το δοχείο σκόνης πίσω στη συσκευή.
 - Βεβαιωθείτε ότι το δοχείο σκόνης ευθυγραμμίζεται με την είσοδο αέρα.

Καθαρισμός του φίλτρου εισόδου αέρα

Αφαιρέστε το δοχείο σκόνης και στη συνέχεια αφαιρέστε το φίλτρο από την είσοδο αέρα.

Καθαρίστε το φίλτρο με τρεχούμενο νερό. Στεγνώστε το καλά πριν το επανατοποθετήσετε.

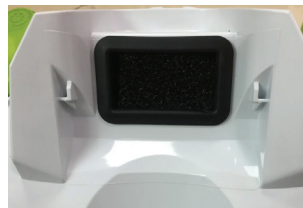

Καθαρισμός του Φίλτρου Εξόδου Αέρα

Το φίλτρο εξόδου αέρα βρίσκεται στο πίσω μέρος της συσκευής.

1. Πιέστε προς τα κάτω το μάνδαλο του καλύμματος του φίλτρου.

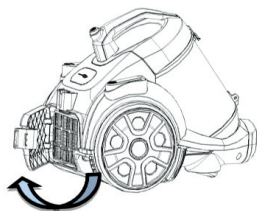

2. Αφαιρέστε το φίλτρο εξαγωγής αέρα.

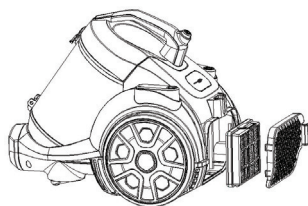

3. Πλύνετε το φίλτρο και το κάλυμμα κάτω από τρεχούμενο νερό. Αφήστε το φίλτρο και το κάλυμμα να στεγνώσουν εντελώς πριν τα αντικαταστήσετε στη συσκευή.

4. Επανατοποθετήστε το κάλυμμα του φίλτρου.

Καθαρισμός του Φίλτρου HEPA

Ανοίξτε το κάλυμμα φίλτρου που βρίσκεται στο πίσω μέρος και αφαιρέστε το φίλτρο HEPA τραβώντας προς τα κάτω τη λάβη που φέρει.

Πλύνετε με τρεχούμενο νερό και αφήστε το να στεγνώσει πριν το επανατοποθετήσετε.

Τύλιξη Καλωδίου Τροφοδοσίας

Όταν δεν χρησιμοποιείτε την σκούπα, αποσυνδέστε τη συσκευή από την πρίζα και στη συνέχεια πιέστε το πλήκτρο τύλιξης καλωδίου για να φέρετε το καλώδιο τροφοδοσίας στην αρχική του θέση.

ΠΡΟΣΟΧΗ: Προσέξτε ιδιαίτερα κατά την επαναφορά του καλωδίου τροφοδοσίας κρατώντας το φια, ώστε να αποφύγετε τυχόν ζημιές από χτυπήματα.

Αποθήκευση

Η συσκευή μπορεί να αποθηκευτεί σε όρθια θέση στη βάση της. Τοποθετήστε τη βάση του πέλματος με τους σωλήνες στην υποδοχή στο πίσω μέρος της συσκευής.

ΔΥΣΛΕΙΤΟΥΡΓΙΕΣ

Ελέγξτε τις παρακάτω περιπτώσεις πριν αιτηθείτε για επισκευή τη συσκευή σας από αδειοδοτημένο τεχνικό.

Δυσλειτουργία	Πιθανή Βλάβη	Λύση
Δεν λειτουργεί η σκούπα.	<ol style="list-style-type: none">1. Ελέγξτε αν το βύσμα τροφοδοσίας είναι σταθερά τοποθετημένο στην πρίζα.2. Ελέγξτε εάν πιέζεται το πλήκτρο τροφοδοσίας της συσκευής.	<ol style="list-style-type: none">1. Τοποθετήστε το βύσμα πίσω στην πρίζα και βεβαιωθείτε ότι είναι ενεργοποιημένο.2. Πιέστε το πλήκτρο τροφοδοσίας για να ενεργοποιήσετε την συσκευή.
Η ισχύς αναρρόφησης είναι μειωμένη.	<ol style="list-style-type: none">1. Ελέγξτε αν ο εύκαμπτος σωλήνας, η βούρτσα ή ο σωλήνας είναι φραγμένοι ή αν έχουν υποστεί ζημιά.2. Ελέγξτε εάν το δοχείο σκόνης είναι γεμάτο.3. Ελέγξτε εάν το φίλτρο είναι φραγμένο και αν ο σωλήνας είναι σωστά προσαρμοσμένος.	<ol style="list-style-type: none">1. Αφαιρέστε αμέσως το εμπόδιο.2. Αδειάστε το δοχείο σκόνης.3. Καθαρίστε το φίλτρο ή επανασυναρμολογήστε τους σωλήνες.
Δεν μπορεί να γίνει πλήρης επαναφορά του καλωδίου τροφοδοσίας.	Ελέγξτε εάν το καλώδιο τροφοδοσίας είναι μπλεγμένο.	Τραβήξτε προς τα έξω το καλώδιο τροφοδοσίας στο βέλτιστο μήκος του και γυρίστε το προς τα πίσω.

Δυσλειτουργία	Πιθανή Βλάβη	Λύση
Το καλώδιο τροφοδοσίας δεν μπορεί να τραβηχτεί προς τα έξω.	Το καλώδιο τροφοδοσίας μπορεί να είναι μπλεγμένο.	Τραβήξτε προς τα έξω ή προς τα μέσα πολλές φορές πιέζοντας ταυτόχρονα το πλήκτρο επαναφοράς.

ΑΠΟΡΡΙΨΗ ΣΥΣΚΕΥΗΣ



Φροντίζοντας πάντα το περιβάλλον, σας παροτρύνουμε να ακολουθήσετε τη σωστή διαδικασία απόρριψης της συσκευής και των υλικών συσκευασίας. Αυτό θα βοηθήσει στη διατήρηση των φυσικών πόρων και θα διασφαλίσει ότι τα υλικά ανακυκλώνονται με τρόπο που προστατεύει την υγεία και το περιβάλλον.

Πρέπει να απορρίψετε αυτή τη συσκευή και τη συσκευασία της σύμφωνα με τους τοπικούς νόμους και κανονισμούς. Δεδομένου ότι αυτή η συσκευή περιέχει ηλεκτρονικά εξαρτήματα, η συσκευή και τα εξαρτήματά της πρέπει να απορρίπτονται ξεχωριστά από τα οικιακά απορρίμματα, όταν η συσκευή φτάσει στο τέλος της ζωής της.

Επικοινωνήστε με την τοπική αρχή για να μάθετε σχετικά με τη διάθεση και την ανακύκλωση. Η συσκευή θα πρέπει να μεταφερθεί στο τοπικό σημείο συλλογής για ανακύκλωση. Ορισμένα σημεία συλλογής δέχονται τη συσκευή δωρεάν.

Όλες οι εικόνες στο παρόν εγχειρίδιο εξυπηρετούν επεξηγηματικούς σκοπούς.

Το προϊόν που προμηθευτήκατε μπορεί να εμφανίζει ορισμένες διαφορές ως προς το σχήμα, ωστόσο οι λειτουργίες και τα χαρακτηριστικά παραμένουν ίδια.

Η εταιρεία δεν φέρει ευθύνη για τυχόν τυπογραφικά λάθη. Ο σχεδιασμός και οι προδιαγραφές του προϊόντος μπορεί να τροποποιηθούν χωρίς προηγούμενη ειδοποίηση με σκοπό τη βελτίωση των προϊόντων.

Για λεπτομέρειες, απευθυνθείτε στον κατασκευαστή στο 211 300 3300 ή στον αντιπρόσωπο. Τυχόν ενημερώσεις του εγχειρίδιου θα αναρτηθούν στην ιστοσελίδα του κατασκευαστή, παρακαλούμε να ελέγξετε για την πιο πρόσφατη έκδοση.



Σαρώστε εδώ για να κατεβάσετε
την τελευταία έκδοση του εγχειριδίου.
www.inventoraircondition.gr/media-library

Υποβολή Εγγύησης

- Επισκεφθείτε τη σελίδα μας και ενεργοποιήστε την εγγύησή σας μέσω του παρακάτω link ή σκανάροντας το QR code

<https://www.inventoraircondition.gr/egiisi-inventor>



- Συμπληρώστε όλα τα πεδία όπως φαίνονται παρακάτω

Για να ενεργοποιήσετε την εγγύηση, παρακαλούμε συμπληρώστε τα παρακάτω πεδία

Στοιχεία ιδιοκτήτη	Στοιχεία μηχανήματος
Όνοματεπώνυμο*	Τύπος μηχανήματος*
Διεύθυνση*	Σειριακός αριθμός μηχανήματος*
T.K.*	Ημερομηνία αγοράς μηχανήματος*
Τηλέφωνο*	Αριθμός παραστατικού*
Διεύθυνση email*	Επιπλέον στοιχεία

Να εγγραφώ στο newsletter της Inventor

* Απαραίτητο πεδίο
Αποστέλλοντας τη φόρμα εγγύησης αποδέχεστε τους όρους και τις προϋποθέσεις.

ΑΠΟΣΤΟΛΗ

- Μόλις ολοκληρωθεί η υποβολή της εγγύησης θα λάβετε την επιβεβαίωση κατοχύρωσης στο email σας

AVERTISMENTE

Vă rugăm să citiți cu atenție următoarele instrucțiuni înainte de a utiliza aparatul și să le păstrați pentru a le putea consulta la nevoie.

- Acest aparat este destinat uzului casnic și nu trebuie folosit în nici un alt scop sau mod decât pentru uz casnic, nici nu trebuie folosit într-un mediu comercial.
- În cazul în care cablul de alimentare se defectează, trebuie înlocuit cu un cablu sau ansamblu special disponibil la producător sau reprezentantul acestuia.
- Acest aparat poate fi folosit de copiii peste 8 ani și persoanele cu capacități fizice, senzoriale sau mintale reduce sau de persoanele cărora le lipsesc experiența și cunoștințele necesare, cu condiția să primească supraveghere și instrucțiuni privind utilizarea aparatului în siguranță și să înțeleagă pericolele existente. Le este interzis copiilor să se joace cu aparatul. Curățarea și întreținerea aparatului nu trebuie efectuate de copii fără supraveghere.
- Pentru instrucțiuni detaliate privitoare la metoda și frecvența curățării aparatului și la măsurile de precauție pentru întreținerea acestuia, consultați secțiunea "Curățare și întreținere" din manual.
- Pentru instrucțiuni detaliate privitoare la utilizarea aparatului în siguranță, consultați secțiunea "Acționare".

Următoarele obiecte sunt strict interzise, pentru a evita defectarea aspiratorului sau pericolul de incendiu, care pot cauza accidente și vătămare fizică:

- Nu strângeți obiecte sparte sau ascuțite mari, cum ar fi pahare.
- Nu strângeți lichide dăunătoare sau corozive (solvenți, detergent coroziv...).
- Nu strângeți substanțe inflamabile sau explozive cum ar fi benzină sau alcool.

- Nu strângeți cu aspiratorul obiecte aprinse sau incandescente (țigări, chibrituri, scrum fierbinte).
- Ștecherul trebuie scos din priză înainte de a efectua activități de curățare sau înt reținere a aparatului.

INSTRUCȚIUNI IMPORTANTE DE SIGURANȚĂ

Pentru a reduce riscul de incendiu, șoc electric sau vătămare:

- Citiți cu atenție toate instrucțiunile înainte de a utiliza aparatul și păstrați-le pentru a le putea consulta la nevoie.
- Opriți întotdeauna aparatul și scoateți-l din priză când nu îl folosiți, când montați sau demontați piese și înainte de a îl curăța.
- Nu scoateți aparatul din priză trăgând de cablul de alimentare. Pentru a-l scoate din priză apucați bine de ștecher, nu de cablu.
- Nu utilizați aparatul în aer liber sau pe suprafețe ude.
- Nu trageți și nu transportați aparatul trăgându-l de cablul de alimentare.
- Aparatul trebuie folosit numai în scopul pentru care a fost creat, conform instrucțiunilor din acest manual.
- Nu manipulați aspiratorul cu mâinile sau cu picioarele ude.
- Nu utilizați niciodată aspiratul dacă filtrele nu sunt montate la locul lor.
- Pentru a evita șocurile electrice, nu introduceți aparatul, cablul de alimentare sau ștecherul în apă sau alte lichide.
- Nu folosiți aparatul pentru a strânge apă sau alte lichide.
- Nu folosiți piese sau accesorii care nu sunt recomandate de producător.
- Nu folosiți aspiratorul dacă este defect.
- Nu folosiți aspiratorul în apropierea caloriferelor, radiatoarelor sau a altor suprafețe fierbinți.
- Nu lăsați aparatul nesupravegheat când este în funcțiune.

PIESE

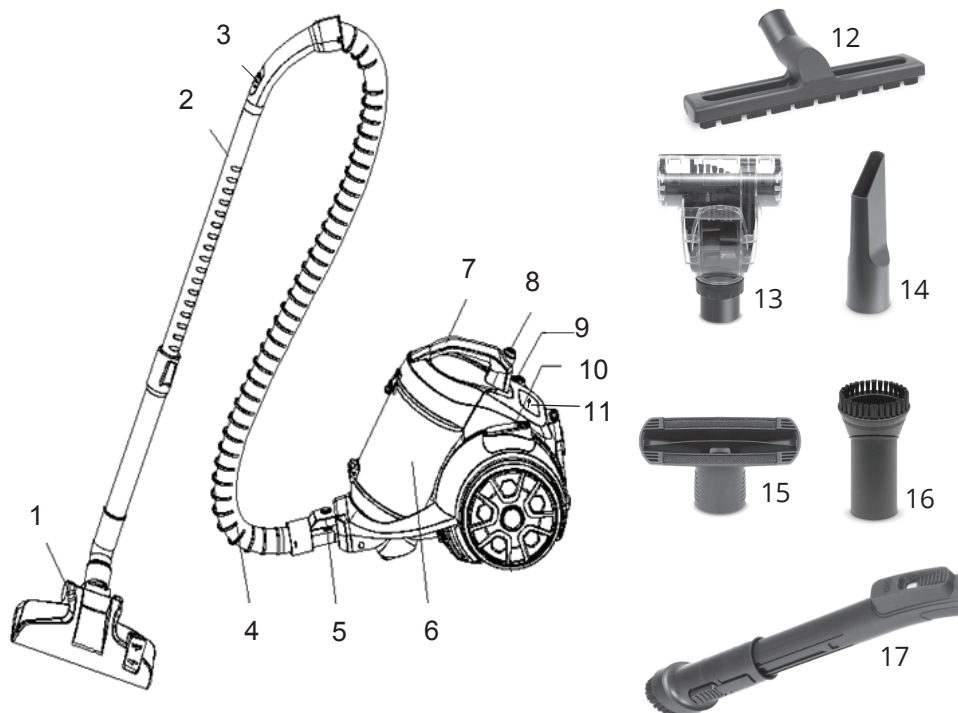

1. Perie pentru podea
2. Tuburi telescopice
3. Regulatorul fluxului de aer
4. Furtun
5. Orificiu pentru furtun
6. Rezervor pentru praf
7. Mânerul rezervorului pentru praf
8. Buton de decuplare a rezervorului pentru praf
9. Buton de retracție a cablului
10. Buton de pornire
11. Regulatorul puterii de aspirare
12. Perie de parchet
13. Perie turbo pentru par de animale de companie
14. Duză de creuzet
15. Duză pentru mobilă
- 16-17. Duză de praf

ASAMBLARE

Scoateți întotdeauna ștecherul din priza electrică înainte de a asambla sau dezasambla accesoriile.

Furtunul

1. Pentru a monta furtunul, împingeți-l cu fermitate în orificiul pentru furtun din fața aparatului până ce auziți un declic ce confirmă poziționarea corectă a furtunului.
2. Pentru a scoate furtunul, apăsați butonul de decuplare de la capătul furtunului și trageți furtunul din aparat.

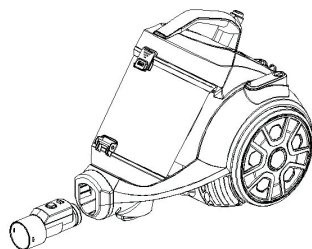

Conectarea tuburilor și accesoriilor

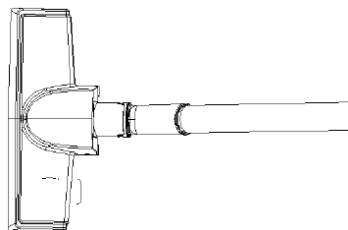
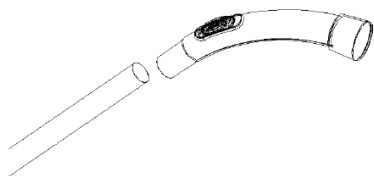

1. Atașați capătul mai mare al tuburilor la mânerul furtunului.
2. Ajustați tuburile la lungimea dorită.
 - Împingeți înainte comutatorul de pe tub și ajustați. Eliberați comutatorul când ați atins lungimea dorită.
3. Atașați accesoriul de curățare dorit la capătul tubului.

Pentru a scoate tuburile și accesoriile, țineți strâns fiecare piesă și detașați-le cu o mișcare fermă.

ACȚIONARE

1. Scoateți cablul de alimentare din aparat și introduceți ștecherul în priza electrică.
 - Un indicator GALBEN pe cablul de alimentare arată lungimea ideală a cablului. Nu desfaceți cablul de alimentare dincolo de indicatorul ROȘU.
2. Apăsăți butonul de pornire din partea superioară a aparatului pentru a îl porni.
3. Puteți reduce rapid puterea de aspirare cu ajutorul regulatorului fluxului de aer de pe mânerul furtunului. Împingându-l în față puterea de aspirare va crește; împingându-l înapoi puterea de aspirare va scădea.



Utilizarea Accesoriilor de Curățare

- Perie cu dublă poziție pentru covor și podea (Imaginile sunt numai cu titlu exemplificativ)

Poziția 1: Perii extinși
Pentru podele dure



Poziția 2: Perii retrași
Pentru covoare



Perie de parchet
Pentru podele din lemn și gresie.



Perie turbo pentru par de animale de companie
Pentru scările și suprafețele care sunt dificil de curățat. Este recomandat în special pentru îndepărtarea părului de companie.



Duză de creuzet

Pentru unghiurile și zonele greu accesibile.



Duza pentru mobilă

Pentru cârpe de curățare, canapele etc.



Duză de praf

Pentru rafturi de praf, mobilier.

CURĂȚARE ȘI ÎNTREȚINERE

Oprii întotdeauna aparatul și deconectați-l de la priza electrică înainte de a desfășura orice activități de curățare și întreținere. Curățați exteriorul aparatului cu o cârpă puțin umedă. Uscați-l bine înainte de utilizare.

Golirea Rezervorului Pentru Praf

Goliți rezervorul de praf când praful atinge nivelul MAX.

1. Apăsăți butonul de detașare a rezervorului pentru praf pentru a îl îndepărta.
2. Țineți rezervorul pentru praf deasupra unui coș de gunoi și apăsați butonul de eliminare a prafului pentru a deschide ușa rezervorului pentru praf. Goliți rezervorul pentru praf
3. După golire închideți ușa rezervorului pentru praf.

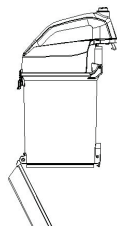
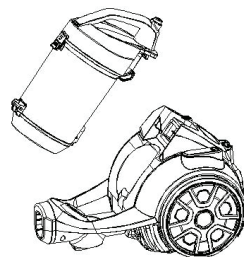

Întreținerea Filtrelor

Este foarte important să păstrați filtrele curate pentru a asigura performanța maximă a aspiratorului.

Curățați periodic filtrele. Vă recomandăm să înlocuiți filtrele anual.

Curățarea Filtrului

1. Deschideți capacul rezervorului pentru praf.
2. Scoateți buretele și trageți filtrul din rezervorul pentru praf.

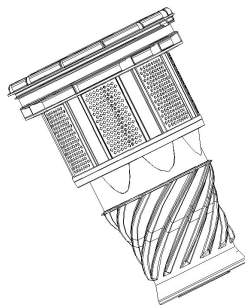
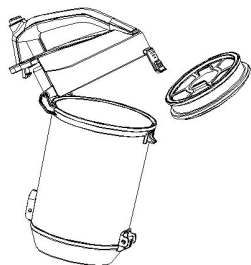

3. Scuturați toate piesele de un container de gunoi. Spălați-le împreună cu buretele sub jet de apă. Uscați-le bine.

- Nu folosiți detergent pentru curățare.

4. Puneți filtrul și buretele înapoi în rezervorul de praf.



Observație:

Când introduceți filtrul în rezervorul pentru praf, protuberanța filtrului trebuie aliniată cu făgașul de pe rezervorul de praf.

5. Închideți capacul și introduceți rezervorul pentru praf înapoi în aspirator.

- Asigurați-vă că orificiul rezervorului pentru praf este aliniat cu orificiul de admisie a aerului.

Curățarea filtrului orificiului de admisie a aerului

Scoateți rezervorul pentru praf și apoi scoateți filtrul din orificiul de admisie a aerului.

Curățați filtrul sub jet de apă. Uscați-l bine înainte de a-l pune la loc.

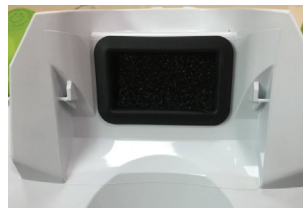

Curățarea filtrului orificiului de evacuare a aerului

Filtrul orificiului de evacuare a aerului se află în partea din spate a aspiratorului.

1. Apăsăți pe mecanismul de deschidere al capacului filtrului pentru a scoate capacul filtrului.

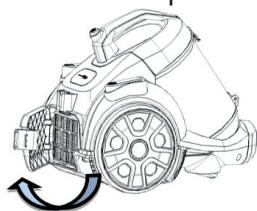

2. Scoateți filtrul orificiului de evacuare a aerului.

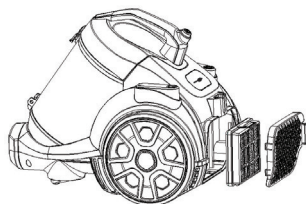

3. Spălați filtrul și capacul sub jet de apă. Lăsați filtrul și capacul să se usuce complet înainte de a le introduce la loc în aspirator.

Curățarea Filtrului HEPA:

Deschideți capacul filtrului din spate și scoateți filtrul HEPA trăgând în jos de clapeta filtrului HEPA. Spălați-l sub jet de apă și lăsați-l să se usuce înainte de a-l pune la loc.

Retracția cablului de alimentare

Când nu îl folosiți, scoateți aspiratorul din priza electrică și apoi apăsați butonul de retracție pentru a retrage cablul de alimentare.

Atenție: Aveți mare grijă să retrageți cablul de alimentare ținând de ștecher pentru a evita rănirea cauzată de mișcarea bruscă a acestuia.

Depozitare

Aspiratorul poate fi depozitate în poziție verticală, sprijinit pe baza sa. Introduceți stativul pentru peria de podea cu tuburile în clema din partea din spate a aspiratorului.

DEPANARE

Vă rugăm să verificați următoarele aspecte înainte de a solicita repararea aspiratorului de către un agent autorizat.

Problemă	Cauza posibilă	Soluția posibilă
Aspiratorul nu funcționează.	<ol style="list-style-type: none">1. Verificați dacă ștecherul este bine introdus în priza electrică.2. Verificați dacă butonul de pornire al aparatului a fost apăsat.	<ol style="list-style-type: none">1. Introduceți ștecherul înapoi în priza electrică și asigurați-vă că este funcțională.2. Apăsați butonul de pornire pentru a porni aspiratorul.
Puterea de aspirare scade.	<ol style="list-style-type: none">1. Verificați dacă furtunul, peria sau tubul sunt înfundate sau defecte.2. Verificați dacă rezervorul pentru praf este plin.3. Verificați dacă filtrul este înfundat, dacă tubul este corect atașat.	<ol style="list-style-type: none">1. Îndepărtați imediat blocajul.2. Goliți rezervorul pentru praf.3. Curățați filtrul sau re poziționați tuburile.
Cablul de alimentare nu se retrage complet.	Verificați dacă firul nu este răsucit.	Scoateți cablul de alimentare până la lungimea optimă și retrageți-l.
Cablul de alimentare nu se poate scoate.	Cablul de alimentare poate fi răsucit.	Retrageți cablul înăuntru și scoateți-l în afară de câteva ori apăsând butonul de retracție.

ELIMINARE



Fiind un comerciant responsabil, ne pasă de mediul înconjurător. Drept urmare vă îndemnăm să respectați procedura corectă de eliminare a aparatului și a ambalajelor. Aceasta va ajuta la preservarea resurselor naturale și va asigura reciclarea într-un mod care protejează sănătatea și mediul.

Trebuie să vă debarasați de aparat și de ambalajele acestuia respectând legile și normele locale.

Fiindcă aparatul conține componente electronice, acesta și accesoriile acestui trebuie eliminate separat de gunoiul menajer, atunci ajunge la sfârșitul vieții sale utile.

Contactați autoritățile la nivel local pentru informații referitoare la eliminare și reciclare. Aparatul trebuie dus la punctul de colectare local pentru reciclare. Unele puncte de colectare acceptă aparatura gratuit.

Toate imaginile din acest manual, au scop pur informativ. Forma reala a produsului pe care l-ati cumparat poate fi usor diferita insa functiile si operatiile sunt aceleasi.

Compania nu isi asuma nici o responsabilitate pentru greselile de tipar. Aspectul fizic si specificatiile tehnice se pot schimba fara o notificare prealabila datorita imbunatatirii continue a echipamentelor noastre.

Pentru mai multe detalii, va rugam sa contactati producatorul la numarul de telefon : +30 211 300 3300, sau vanzatorul echipamentului. Toate actualizarile acestui manual vor fi disponibile pe website-ul nostru si va recomandam sa verificati intotdeauna pentru aparitia unei noi versiuni.



Scanati codul QR pentru a descarca ultima versiune a manualului.

www.inventoraerconditionat.ro/biblioteca-media

Activati-va garantia

- Accesati link-ul de mai jos sau scanati codul QR pentru a va activa garantia pe site-ul nostru.

<https://www.inventoraerconditionat.ro/certificatul-de-garantie-inventor-aer-conditionat-si-electrocasnice>



- Completati toate campurile conform exemplului de mai jos

Pentru a activa garantia, va rugam sa completati urmatoarele campuri

Detalii proprietar	Detalii unitate
Nume complet*	Tip aparat*
Adresa*	Numarul de Serie al aparatului*
Cod Postal*	Data de achizitie*
Numar de telefon*	Numar Factura*
E-mail*	Detalii aditionale

Abonati-va la Newsletter-ul Inventor

* Camp obligatoriu
Cu acest certificat de garantie acceptati Termenii si Conditile.

TRIMITE

Odata ce garantia a fost activata, veti primi un email de confirmare

WARNHINWEISE

Bitte lesen Sie diese Bedienungsanleitung sorgfältig durch, bevor Sie das Gerät in Betrieb nehmen. Behalten Sie diese für zukünftigen Gebrauch.

- Dieses Gerät ist nur für den Hausgebrauch bestimmt und darf nicht für andere Zwecke oder für andere Gründe verwendet werden, z. B. für nicht Hausgebrauch-Gründe oder in einer gewerblichen Umgebung.
- Wenn das Netzkabel beschädigt ist, muss es durch ein spezielles Kabel oder eine Baugruppe ersetzt werden, die beim Hersteller oder seinem Kundendienst erhältlich ist.
- Dieses elektrische Gerät darf nicht von Kindern unter 8 Jahren sowie von Personen mit reduzierten physischen, sensorischen oder geistigen Fähigkeiten ohne Aufsicht betrieben werden. Sie müssen die Verwendung und Gefahren vollständig verstehen. Die Reinigung und Wartung dieses Gerätes sollten von solchen Personen vermieden werden.
- Für detaillierte Anweisungen zur Reinigungsmethode und -häufigkeit sowie zur Vorsichtsmaßnahmen während der Wartung durch den Benutzer greifen Sie im Abschnitt „Reinigung und Wartung“ der Bedienungsanleitung.
- Detaillierte Anweisungen zur sicheren Verwendung des Gerätes finden Sie im Abschnitt „Betrieb“.

Die folgenden Gegenstände sind strengstens verboten. Andernfalls kann der Staubsauger beschädigt werden oder es kann zu einer Brandkatastrophe kommen, die zu Unfällen wie Körperverletzungen führen kann

- Saugen Sie keine großen oder scharfen zerbrochenen Gläser auf.
- Saugen Sie keine schädlichen oder erodierenden Flüssigkeiten (Lösungsmittel, Ätzmittel, Reinigungsmittel usw.) auf.
- Saugen Sie keine brennbaren oder explosiven Substanzen wie Benzin oder Alkohol auf.
- Keine brennenden oder glühenden Gegenstände (Zigaretten, Streichhölzer, heiße Asche) aufsaugen.

- Der Stecker muss vor dem Reinigen oder Warten des Gerätes von der Steckdose entfernt werden.

SICHERHEITSHINWEISE

Zur Reduzierung der Gefahr von Feuer, Stromschlag oder Verletzungen:

- Lesen Sie alle Anweisungen sorgfältig durch, bevor Sie Ihr Gerät verwenden, und bewahren Sie diese zum späteren Nachschlagen auf.
- Schalten Sie das Gerät immer aus und ziehen Sie den Netzstecker aus der Steckdose, wenn Sie das Gerät nicht benutzen, Teile montieren oder zerlegen und bevor Sie es reinigen.
- Ziehen Sie nicht den Netzstecker, indem Sie am Netzkabel ziehen. Zum Trennen fassen Sie den Stecker und nicht das Netzkabel an.
- Verwenden Sie das Gerät nicht im Freien oder auf nassen Oberflächen.
- Ziehen oder tragen Sie das Gerät nicht am Netzkabel.
- Das Gerät darf nur für den in dieser Bedienungsanleitung beschriebenen Zweck verwendet werden.
- Betreiben Sie den Staubsauger nicht mit nassen Händen oder Füßen.
- Betreiben Sie den Staubsauger niemals ohne eingesetzte Filter.
- Um einen elektrischen Schlag zu vermeiden, tauchen Sie das Gerät, das Netzkabel oder den Netzstecker nicht ins Wasser oder in andere Flüssigkeiten.
- Verwenden Sie das Gerät nicht zum Absaugen von Wasser oder anderen Flüssigkeiten.
- Verwenden Sie keine Zubehörteile oder Zubehöerteile, die nicht vom Hersteller empfohlen werden.
- Wenn der Staubsauger beschädigt ist, verwenden Sie diesen bitte nicht.
- Betreiben Sie den Staubsauger nicht zu nahe an Heizungen, Heizkörpern und anderen heißen Oberflächen.
- Wenn das Gerät in Betrieb ist, lassen Sie dieses nicht unbeaufsichtigt.

ZUBEHÖRLISTE

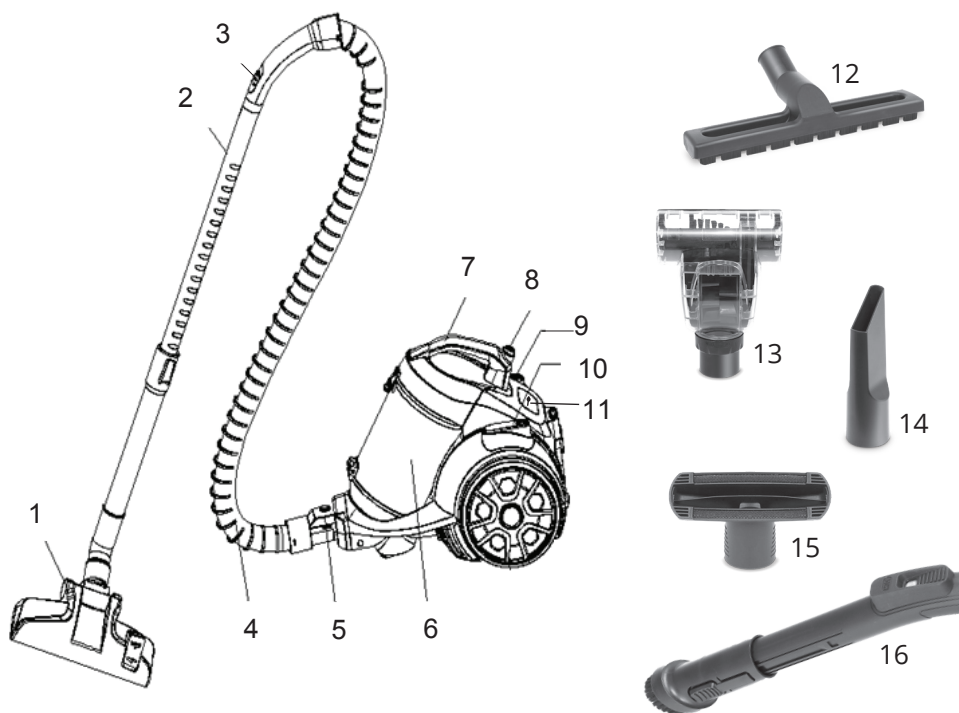

- | | |
|---|-------------------------------|
| 1. Bodenbürste | 9. Schnurrückspultaste |
| 2. Teleskoprohre | 10. Netzschalter |
| 3. Luftstromregler | 11. Schnurrückspultaste |
| 4. Schlauch | 12. Parkettbürste |
| 5. Schlauchstutzen | 13. Turbobürste für Tierhaare |
| 6. Staubbehälter | 14. Spaltdüse |
| 7. Griff des Staubbehälters | 15. Möbeldüse |
| 8. Entriegelungstaste für Staubbehälter | 16-17. Staubdüse |

MONTAGE

Ziehen Sie immer den Stecker aus der Steckdose, bevor Sie die mitgelieferten Teile montieren oder demontieren.

Schlauch

1. Um den Schlauch einzubauen, drücken Sie ihn fest in den Schlauchstutzen an der Vorderseite des Geräts, bis der Schlauch einrastet.
2. Um den Schlauch zu entfernen, drücken Sie die Entriegelungstaste am Schlauchende und ziehen Sie den Schlauch aus dem Gerät.

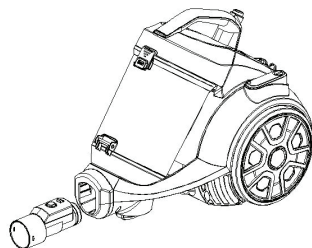

Verbindungsrohren und Zubehör

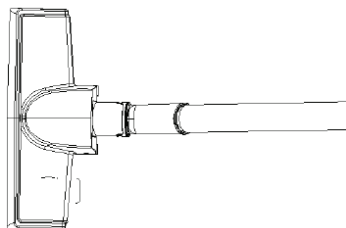
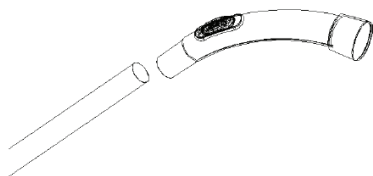

1. Befestigen Sie das größere Ende der Schläuche am Schlauchgriff.
2. Stellen Sie die Röhren auf die gewünschte Länge ein.
 - Schieben Sie den Schalter an der Röhre nach vorne und stellen Sie ihn ein. Lassen Sie den Schalter los, bis die gewünschte Länge erreicht ist.
3. Bringen Sie das gewünschte Reinigungszubehör am Ende des Rohrs an.

Zum Entfernen der Schläuche und des Zubehörs halten Sie jedes Stück fest und ziehen Sie es fest auseinander.

BETRIEB

1. Ziehen Sie das Netzkabel aus dem Gerät und stecken Sie den Netzstecker in die Steckdose.
 - Eine gelbe Markierung am Netzkabel zeigt die ideale Kabellänge an. Ziehen Sie das Netzkabel nicht über die ROTE Markierung hinaus.
2. Drücken Sie den Netzschalter oben am Gerät, um das Gerät einzuschalten.
3. Sie können die Saugleistung schnell reduzieren, indem Sie den Luftstromregler am Schlauchgriff drücken. Schieben Sie ihn nach vorne, die Saugkraft erhöht sich; Schieben Sie ihn nach hinten, um die Saugkraft zu reduzieren.



Verwendung des Reinigungszubehörs

- Teppich- / Bodenbürste mit zwei Positionen (Zeichnungen nur als Referenz)

Position 1: Borsten ausgefahren
Für harte Böden



Position 2: Borsten eingefahren
Für Teppiche

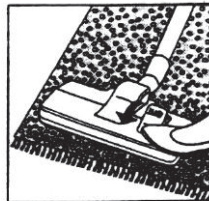

Parkettbürste
Für Holzböden und Fliesen.



Turbobürste für Tierhaare
Für Treppen & Oberflächen, die schwer zu reinigen sind. Besonders geeignet zum Entfernen von Tierhaaren



Spaltdüse
Für Winkel & und schwer erreichbare Bereiche.



Möbeldüse
Zum Reinigen von Tüchern, Sofas usw



Staubdüse
Zum Abstauben von Regalen, Möbeln usw.

REINIGUNG UND WARTUNG

Schalten Sie das Gerät immer aus und ziehen Sie den Netzstecker aus der Steckdose, bevor Sie eine entsprechende Wartung oder Reinigung durchführen. Reinigen Sie die Außenseite des Gerätes mit einem leicht angefeuchteten Tuch. Vor Gebrauch gut trocknen.

Entleeren den Staubtank

Entleeren Sie den Staubbehälter, wenn der Staub die MAX Line erreicht.

1. Drücken Sie die Staubbehälterentriegelung-Taste zum Entfernen des Staubbehälters.

2. Halten Sie den Staubbehälter über einen Abfallbehälter und drücken Sie dann die Staubfreigabetaste, um die Staubbehälterklappe zu öffnen. Leeren Sie den Staubbehälter.

3. Schließen Sie den Wasserbehälter nach der Entleerung.

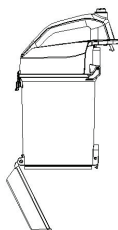
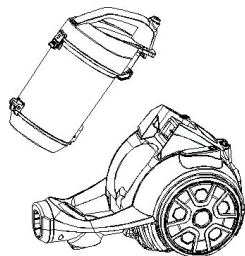

Filter Wartung

Es ist sehr wichtig, die Filter immer sauber zu halten, um die maximale Leistung des Staubsaugers zu gewährleisten. Reinigen Sie die Filter regelmäßig. Wir empfehlen, die Filter einmal pro Jahr auszutauschen.

Reinigung der Filter

1. Öffnen Sie den Deckel des Staubbehälters.
2. Entfernen Sie den Schwamm und ziehen Sie den Filter aus dem Staubbehälter.

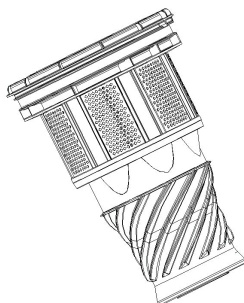
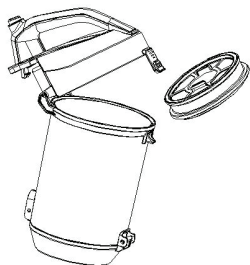

3. Klopfen Sie alle Teile gegen einen Abfallbehälter. Waschen Sie diese und den Schwamm unter fließendem Wasser. Gründlich trocknen.

- Keine Reinigungsmittel für die Reinigung verwenden

4. Montieren Sie den Schwamm und den Filter in den Staubbehälter zurück.



Notiz: Der Vorsprung des Filters muss beim Einsetzen des Filters in den Staubbehälter mit der Nut am Staubbehälter ausgerichtet sein.

5. Schließen Sie den Deckel und setzen Sie den Staubbehälter wieder in das Gerät ein.

- Stellen Sie sicher, dass die Öffnung am Staubbehälter mit dem Lufteinlass ausgerichtet ist.

Reinigen Sie den Lufteinlass

Entfernen Sie den Staubbehälter und entfernen Sie den Filter vom Lufteinlass.

Reinigen Sie den Filter unter fließendem Wasser. Trocknen Sie es gründlich ab, bevor Sie es wiedereinsetzen.

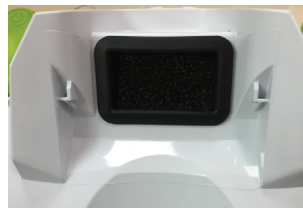

Reinigen Sie den Luftauslass

Der Luftauslassfilter befindet sich an der Rückseite des Gerätes.

1. Zum Entfernen der Filterabdeckung drücken Sie den Filterabdeckungsriegel nach unten

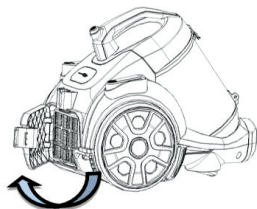

2. Entfernen Sie den Luftauslassfilter

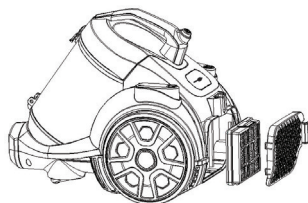

3. Waschen Sie den Filter und den Deckel unter fließendem Wasser ab. Lassen Sie den Filter und den Deckel vollständig trocknen, bevor Sie diese wieder in das Gerät einsetzen.

Reinigen Sie den HEPA-Filter:

Öffnen Sie die Filterabdeckung auf der Rückseite und entfernen Sie den HEPA-Filter, indem Sie die Lasche am HEPA-Filter nach unten ziehen. Waschen Sie es unter fließendem Wasser und lassen Sie es trocknen, bevor Sie es wiedereinsetzen.

Netzkabel Zurückspulen

Wenn Sie das Gerät nicht verwenden, ziehen Sie den Netzstecker aus der Steckdose, und drücken Sie die Kabelaufwicklungstaste, um das Netzkabel zurückzuziehen.

Vorsicht: Achten Sie besonders darauf, das Netzkabel aufzuwickeln, indem Sie den Stecker festhalten, um Verletzungen durch Schlagen zu vermeiden.

Lagerung

Der Staubsauger kann aufrecht auf seiner Basis gelagert werden. Setzen Sie die Halterung der Bodenbürste mit den Schläuchen in den Aufbewahrungsclip an der Rückseite des Gerätes ein.

STÖRUNGSANALYSE

Im Störfall überprüfen Sie folgende Punkte, bevor Sie den Servicedienst anrufen: Falls die Störung weiterhin bestehen bleibt, wenden Sie sich bitte an den Hersteller, seinen Kundendienst oder einen Fachmann.

Störung	Mögliche Ursache	Lösung
Der Staubsauger funktioniert nicht mehr.	<ol style="list-style-type: none">1. Prüfen Sie, ob der Netzstecker fest in der Steckdose steckt.2. Prüfen Sie, ob die Einschalttaste des Gerätes gedrückt ist.	<ol style="list-style-type: none">1. Stecken Sie den Stecker wieder in die Steckdose und vergewissern Sie sich, dass er eingeschaltet ist.2. Drücken Sie die Einschalttaste, um den Staubsauger einzuschalten.
Die Saugkraft wird schwach.	<ol style="list-style-type: none">1. Prüfen Sie, ob der Schlauch, die Bürste oder das Rohr verstopft oder beschädigt ist.2. Prüfen Sie, ob der Staubbehälter voll ist.3. Prüfen Sie, ob der Filter verstopft ist, der Schlauch ist richtig befestigt.	<ol style="list-style-type: none">1. Entfernen Sie sofort das Hindernis.2. Leeren Sie den Staubbehälter.3. Reinigen Sie den Filter oder setzen Sie die Schläuche wieder zusammen.
Das Netzkabel reagiert nicht.	Kontrollieren Sie, ob das Netzkabel verdreht ist.	Ziehen Sie das Netzkabel an seiner optimalen Länge und zurückspulen.
Das Netzkabel kann nicht herausgezogen werden.	Das Netzkabel könnte verdreht sein.	Wickeln Sie das Kabel mehrmals ein oder aus, indem Sie die Kabelaufrolltaste drücken.

ENTSORGUNG



Als verantwortungsbewusster Händler legen wir Wert auf die Umwelt. Wir empfehlen Ihnen daher, das richtige Entsorgungsverfahren sowohl für das Gerät als auch für das Verpackungsmaterial einzuhalten. Dies hilft, die natürlichen Ressourcen zu schonen und ebenfalls sicherzustellen, dass es auf dieser

Weise recycelt wird, so dass Gesundheit und Umwelt geschützt werden.

Sie müssen dieses Gerät und seine Verpackung gemäß den örtlichen Gesetzen und Bestimmungen entsorgen.

Da dieses Gerät elektronische Bauteile enthält, müssen das Gerät und sein Zubehör nach Ablauf der Lebensdauer vom Hausmüll getrennt entsorgt werden.

Wenden Sie sich an Ihre Gemeinde, um Informationen zur Entsorgung und zum Recycling zu erhalten.

Das Gerät sollte zum Recycling zu Ihrer örtlichen Sammelstelle gebracht werden. Einige Sammelstellen akzeptieren das Gerät kostenlos.

Die Abbildungen in diesem Handbuch dienen lediglich zur Erläuterung der Funktionen.

Die tatsächliche Form der Einheit, die Sie gekauft haben, kann etwas abweichen, aber die Bedienung und Funktionen sind gleich.

Das Unternehmen übernimmt keinerlei Haftung für eventuell in diesem Dokument enthaltene falsch gedruckte Informationen. Der Inhalt dieses Handbuchs und die technischen Daten dieses Produkts können für Verbesserungsgründe ohne Vorankündigung geändert werden.

Bitte wenden Sie sich an den Hersteller unter +30 211 300 3300 oder an die Verkaufagentur, um weitere Informationen zu erhalten. Alle zukünftigen Aktualisierungen des Handbuchs werden auf die Service-Website hochgeladen. Es wird empfohlen, immer nach der neuesten Version zu suchen.



Scannen Sie bitte hier, um die neueste Version dieses Handbuchs herunterladen zu können.
www.inventorappliances.com/de/medienbibliothek

Aktivieren Sie Ihre Garantie

- Besuchen Sie unsere Webseite und aktivieren Sie Ihre Garantie über den unten stehenden Link oder durch Scannen des QR-Codes

<http://www.inventorappliances.com/garantie>



- Füllen Sie alle Felder aus, wie nachfolgend dargestellt

Um die Garantie zu aktivieren, füllen Sie bitte die folgenden Felder aus

Eigentümerangaben

Vor-und Nachname*

Adresse*

Postleitzahl*

Rufnummer*

E-mail*

Abonnieren Sie den Newsletter von Inventor



* Pflichtfeld

Mit der Garantiekarte akzeptieren Sie unsere Geschäftsbedingungen.

SENDEN

Geräte Angaben

Gerätetyp*

Seriennummer des Geräts*

Kaufdatum*

Belegnummer*

Weitere Informationen

- Sobald die Garantie eingereicht wird und der Prozess abgeschlossen ist, wird eine Bestätigungsnachricht an Ihre E-Mail gesendet

AVERTISSEMENTS

Veillez lire les instructions suivantes attentivement avant d'utiliser l'appareil et les garder pour référence ultérieure.

- Cet appareil est destiné à un usage domestique uniquement et ne doit pas être utilisé à d'autres fins ni pour tout autre application, telle qu'une utilisation non domestique ou dans un environnement commercial.
- Si le cordon d'alimentation est endommagé, il doit être remplacé par un cordon ou un ensemble spécial disponible auprès du fabricant ou de son agent de service.
- Cet appareil peut être utilisé par des enfants âgés d'au moins 8 ans et par des personnes ayant des capacités physiques, sensorielles ou mentales réduites ou dénuées d'expérience ou de connaissance, s'ils (si elles) sont correctement surveillé(e) s ou si des instructions relatives à l'utilisation de l'appareil en toute sécurité leur ont été données et si les risques encourus ont été appréhendés. Les enfants ne doivent pas jouer avec l'appareil. Le nettoyage et l'entretien par l'utilisateur ne doivent pas être effectués par des enfants sans surveillance.
- En ce qui concerne les instructions détaillées concernant la méthode et la fréquence de nettoyage et les précautions à prendre lors de l'entretien par l'utilisateur, reportez-vous à la section «Nettoyage et entretien» du manuel.
- En ce qui concerne les instructions détaillées pour une utilisation en toute sécurité de l'appareil, reportez-vous à la section "Fonctionnement".

Les objets suivants sont strictement interdits, sinon l'aspirateur sera endommagé ou une calamité de feu surviendra, provoquant des accidents tels que des blessures corporelles:

- N'aspirez pas de grands objets cassés ou pointus tels que les morceaux de verre.
- N'aspirez pas des liquides nocifs ou érodents (solvants, produits corrosifs, détergents, etc.).
- N'aspirez pas des substances inflammables ou explosives telles que l'essence ou l'alcool.

- N'aspirez pas des objets brûlants ou incandescents (cigarettes, allumettes, cendres chaudes).
- La fiche doit être retirée de la prise de courant avant le nettoyage ou l'entretien de l'appareil.

CONSIGNES DE SÉCURITÉ IMPORTANTES

Pour réduire les risques d'incendie, de choc électrique ou de blessure:

- Lisez attentivement toutes les instructions avant d'utiliser votre appareil et conservez-les pour référence ultérieure.
- Éteignez et débranchez toujours l'appareil de la prise du courant lorsque vous ne l'utilisez pas, ou lorsque vous assemblez ou démontez des pièces et avant de le nettoyer.
- Ne débranchez pas en tirant sur le cordon d'alimentation. Pour débrancher, saisissez la fiche et non le cordon d'alimentation.
- N'utilisez pas l'appareil à l'extérieur ou sur des surfaces humides.
- Ne tirez pas et ne transportez pas l'appareil par le cordon d'alimentation.
- L'appareil ne doit être utilisé que pour l'usage auquel il est destiné, tel que décrit dans ce manuel d'instructions.
- Ne faites pas fonctionner l'aspirateur avec les mains ou les pieds mouillés.
- Ne faites jamais fonctionner l'aspirateur sans filtres en place.
- Pour éviter tout risque d'électrocution, ne plongez pas l'appareil, le cordon d'alimentation ou la fiche d'alimentation dans l'eau ou dans tout autre liquide.
- N'utilisez pas l'appareil pour aspirer de l'eau ou tout autre liquide.
- N'utilisez pas des raccords ou des accessoires non recommandés par le fabricant.
- N'utilisez pas l'aspirateur s'il est endommagé.
- N'utilisez pas l'aspirateur trop près d'appareils de chauffage, de radiateurs et autres surfaces chaudes.
- Ne laissez pas l'appareil sans surveillance lorsqu'il est en marche.

PIÈCES

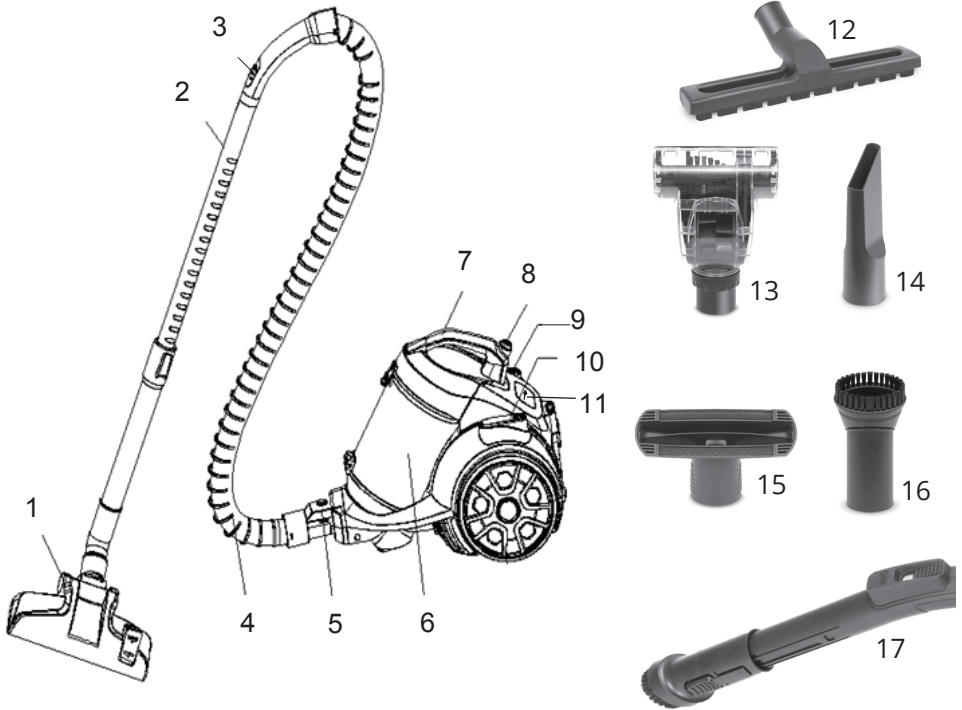

- | | |
|--|---|
| 1. Brosse de sol | du cordon d'alimentation |
| 2. Tube télescopique | 10. Bouton d'alimentation |
| 3. Régulateur de débit d'air | 11. Régulateur de puissance d'aspiration |
| 4. Tuyau flexible | 12. Brosse à parquet |
| 5. Ouverture d'aspiration | 13. Brosse Puissante (Turbo) pour les Poils des Animaux Domestiques |
| 6. Réservoir à poussière | 14. Suceur Plat pour Recoins |
| 7. Poignée du réservoir à poussière | 15. Suceur pour Meubles |
| 8. Bouton de dégagement du réservoir à poussière | 16-17. Brosse arrondie |
| 9. Bouton de rembobinage | |

MONTAGE

Toujours débrancher la fiche de la prise de courant avant de monter ou de démonter les accessoires.

Tuyau

1. Pour installer le tuyau, poussez-le fermement dans l'ouverture d'aspiration située à l'avant de l'appareil jusqu'à ce que le tuyau se verrouille en place.
2. Pour retirer le tuyau, appuyez sur le bouton de dégagement situé à l'extrémité du tuyau et tirez le tuyau hors de l'appareil.

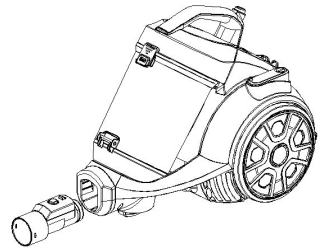

Tuyaux et Accessoires de Raccordement

1. Fixez la plus grande extrémité des tubes à la poignée du tuyau.
2. Ajustez les tubes à la longueur souhaitée.

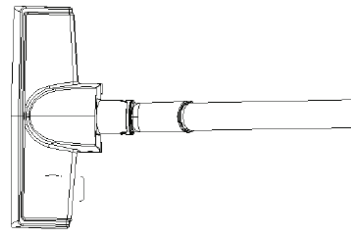
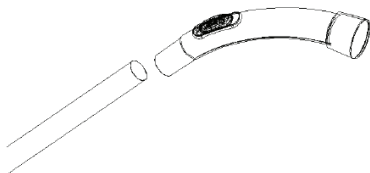

- Poussez vers l'avant la touche de déverrouillage sur le tube puis réglez. Relâchez la touche de déverrouillage jusqu'à ce que la longueur souhaitée soit atteinte.
3. Fixez l'accessoire de nettoyage souhaité à l'extrémité du tube.

Pour retirer les tubes et les accessoires, tenez bien chaque pièce et tirez-la fermement vers l'extérieur.

FONCTIONNEMENT

1. Retirez le cordon d'alimentation de l'appareil et insérez la fiche dans la prise de courant.
 - Une marque JAUNE sur le cordon d'alimentation indique la longueur de câble idéale. Ne prolongez pas le cordon d'alimentation au-delà de la marque ROUGE.
2. Appuyez sur le bouton d'alimentation situé en haut de l'appareil pour l'allumer.
3. Vous pouvez rapidement réduire la puissance d'aspiration en poussant sur le régulateur de débit d'air sur la poignée du tuyau. Poussez-le vers l'avant, la puissance d'aspiration augmentera; poussez-le vers l'arrière, la puissance d'aspiration sera réduite.



Utilisation des Accessoires de Nettoyage

- Brosse tapis / plancher à deux positions (Croquis pour référence seulement)

Position 1: Poils étendus
Pour planchers durs



Position 2: Poils rétractés
Pour tapis



Brosse à parquet
Pour plancher en bois et carrelage.



Brosse Puissante (Turbo) pour les Poils des Animaux Domestiques
Pour les escaliers et les surfaces difficiles à nettoyer. Particulièrement adapté pour enlever les poils des animaux domestiques.



Suceur Plat pour Recoins

Pour angles et points inaccessibles.



Suceur pour Meubles

Pour le nettoyage des tissus, canapés, etc.



Brosse arrondie

Pour l'époussetage des étagères, des meubles, etc.

NETTOYAGE ET ENTRETIEN

Éteignez toujours l'appareil et débranchez-le de la prise de courant avant d'effectuer tout entretien ou nettoyage. Nettoyez l'extérieur de l'appareil avec un chiffon légèrement humide. Séchez soigneusement avant utilisation.

Vidange du Réservoir à Poussière

Videz le réservoir à poussière lorsque la poussière atteint la ligne MAX.

1. Appuyez sur le bouton de dégagement du réservoir à poussière pour retirer le réservoir à poussière.
2. Tenez le réservoir à poussière au-dessus d'une poubelle, puis appuyez sur le bouton de dégagement de poussière pour ouvrir la porte du réservoir. Videz le réservoir à poussière.
3. Fermez la porte du réservoir à poussière après la vidange.

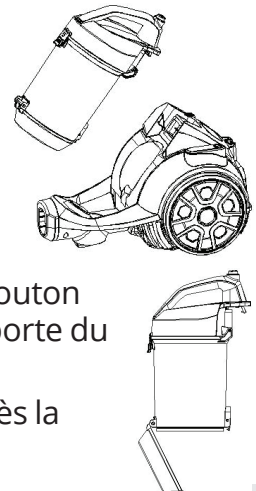

Entretien des Filtres

Il est très important de garder les filtres propres pour maintenir une performance maximale de l'aspirateur.

Nettoyez les filtres régulièrement. Nous vous recommandons de remplacer les filtres une fois par an.

Nettoyage du Filtre

1. Ouvrez le couvercle du réservoir à poussière.
2. Retirez l'éponge et extrayez le filtre du réservoir à poussière.

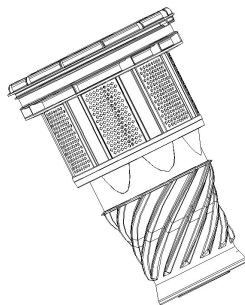
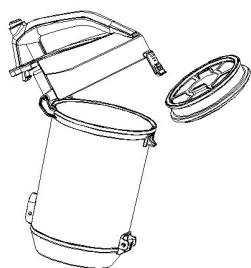

3. Tapez toutes les pièces contre une corbeille. Lavez les pièces et l'éponge sous l'eau courante. Séchez bien.

- Ne pas utiliser de détergents pour les nettoyer.

4. Remplacez le filtre et l'éponge dans le réservoir à poussière.



Remarque:

La saillie sur le filtre doit être alignée avec la rainure du réservoir à poussière lors du placement du filtre dans le réservoir à poussière.

5. Fermez le couvercle et remplacez le réservoir à poussière dans l'appareil.

- Assurez-vous que l'ouverture sur le réservoir à poussière est alignée avec l'entrée d'air.

Nettoyage du filtre d'entrée d'air

Retirez le réservoir à poussière, puis retirez le filtre de l'entrée d'air. Nettoyez le filtre sous l'eau courante. Séchez-le soigneusement avant de le replacer.

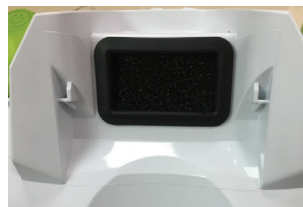

Nettoyage du filtre de sortie d'air

Le filtre de sortie d'air est situé à l'arrière de l'appareil

1. Appuyez sur le loquet du couvercle du filtre pour retirer le couvercle du filtre.
2. Retirez le filtre de sortie d'air.

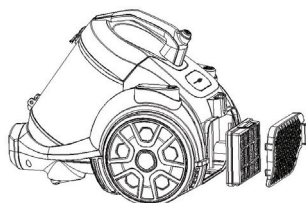
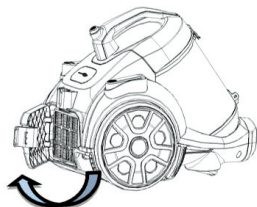

3. Lavez le filtre et le couvercle sous l'eau courante. Laissez le filtre et le couvercle sécher complètement avant de les replacer dans l'appareil.

Nettoyage du Filtre HEPA:

Ouvrez le couvercle du filtre à l'arrière de l'appareil et retirez le filtre HEPA en tirant sur la languette du filtre HEPA vers le bas. Lavez-le à l'eau courante et laissez-le sécher avant de le replacer.

Rembobinage du Cordon d’Alimentation

Lorsqu’il n’est pas utilisé, débranchez l’appareil de la prise de courant, puis appuyez sur le bouton de rembobinage du cordon pour rembobiner le cordon d’alimentation.

Attention: Veillez à rembobiner le cordon d’alimentation en le tenant par la fiche afin d’éviter les blessures dues à un effet de coup de fouet.

Entreposage

L’aspirateur peut être rangé verticalement sur sa base. Insérez le support de la brosse pour sol avec les tubes dans le clip de rangement situé à l’arrière de l’appareil.

DEPANNAGE

Veuillez vérifier les détails suivants avant de faire réparer votre appareil par un réparateur agréé.

Problème	Cause Eventuelle	Solution Eventuelle
L'aspirateur ne marche pas.	<ol style="list-style-type: none">1. Vérifiez si la fiche d'alimentation est fermement insérée dans la prise de courant.2. Vérifiez si l'interrupteur d'alimentation de l'appareil est allumé.	<ol style="list-style-type: none">1. Réinsérez la fiche dans la prise de courant et assurez-vous qu'elle est branchée.2. Appuyez sur le bouton d'alimentation pour allumer l'aspirateur.
La puissance d'aspiration devient faible.	<ol style="list-style-type: none">1. Vérifiez si le tuyau, la brosse ou le tube sont bouchés ou endommagés.2. Vérifiez si le réservoir à poussière est plein.3. Vérifiez si le filtre est bouché et si les tubes sont correctement attachés.	<ol style="list-style-type: none">1. Retirez immédiatement l'obstruction.2. Videz le réservoir à poussière.3. Nettoyez le filtre ou réassemblez les tubes.
Le cordon d'alimentation n'est pas entièrement enroulé.	Vérifiez si le cordon d'alimentation est tordu.	Retirez le cordon d'alimentation à sa longueur optimale et rembobinez-le.
Le cordon d'alimentation ne peut pas être retiré.	Le cordon d'alimentation peut être tordu.	Rembobinez ou faites entrer et sortir le cordon plusieurs fois en appuyant sur le bouton de rembobinage du cordon.

ÉLIMINATION



En tant que revendeur responsable, nous nous soucions de l'environnement.

Par conséquent, nous vous invitons à suivre la procédure d'élimination appropriée pour l'appareil et les matériaux d'emballage. Cela contribuera à préserver les ressources naturelles et à garantir qu'il sera recyclé de manière à protéger la santé et l'environnement.

Vous devez éliminer cet appareil et son emballage conformément aux lois et réglementations locales.

Vu que cet appareil contient des composants électroniques, il doit être éliminé ainsi que ses accessoires séparément des déchets ménagers lorsqu'il arrive en fin de vie.

Contactez votre autorité locale pour en savoir plus sur l'élimination et le recyclage.

L'appareil doit être amené à votre point de collecte local pour être recyclé. Certains points de collecte acceptent les appareils gratuitement.

Toutes les images du manuel sont uniquement à des fins explicatives. La forme réelle de l'appareil que vous avez acheté peut-être légèrement différente, mais les fonctions sont identiques.

La société ne peut être tenue responsable des informations mal imprimées. La conception et les spécifications du produit pour des raisons telles que l'amélioration du produit sont sujettes à modification sans préavis.

Pour plus de détails veuillez vous adresser au fabricant au numéro de téléphone +30 211 300 3300 ou à l'agence commerciale. Toute mise à jour future du manuel sera téléchargée sur notre site Web. Il est conseillé de toujours vérifier la version la plus récente.



Veillez scanner ici pour télécharger la dernière version de ce manuel.

www.inventorappliances.com/fr/manuels

Activez votre Garantie

- Visitez notre site Web et activez votre garantie via le lien ci-dessous ou en scannant le code QR

<https://www.inventorappliances.com/fr/carte-de-garantie-de-2-ans>



- Remplissez tous les champs comme indiqué ci-dessous

Pour activer la carte de garantie, veuillez remplir les champs suivants

Détails du Propriétaire

Nom Complet*

Adresse*

Code Postal*

Numéro de téléphone*

Adresse électronique*

Abonnez-vous à notre Newsletter Inventor



* Champ requis

Avec la carte actuelle de garantie vous acceptez les termes et conditions.

ENVOYER

Détails de l'Appareil

Type de l'Appareil*

Numéro de série de l'appareil*

Date d'achat*

Numéro de facture*

Détails Supplémentaires

- Une fois la soumission de garantie accomplie, un message de confirmation sera envoyé à votre courrier électronique

AVVERTENZE IMPORTANTI

Leggere le seguenti istruzioni attentamente prima di utilizzare l'apparecchio e conservare per riferimenti futuri.

- Questo apparecchio è destinato esclusivamente all'uso domestico e non deve essere utilizzato per scopi diversi dall'uso previsto, ad esempio per usi o fini industriali o commerciali.
- Se il cavo di alimentazione è danneggiato, deve essere sostituito dal produttore, il suo agente di servizio o da una persona similmente qualificata.
- Questo apparecchio può essere utilizzato da bambini di età pari o superiore a 8 anni e da persone con ridotte facoltà fisiche, sensoriali o mentali nonché da persone prive di sufficiente esperienza o conoscenza dello stesso purchè sorvegliate da una persona responsabile della loro sicurezza o se istruite in merito all'utilizzo sicuro dell'apparecchio e consapevoli degli eventuali rischi derivanti da un utilizzo improprio. La pulizia e la manutenzione spettanti all'utente non devono essere eseguite da bambini a meno che non abbiano più di 8 anni e siano sotto la supervisione di un adulto.
- Per istruzioni dettagliate sia sul metodo che sulla frequenza di pulizia ma anche per le precauzioni che devono essere intraprese durante la manutenzione da parte dell'utente, consultare la sezione "Pulizia e manutenzione" del manuale.
- Per avere istruzioni dettagliate inerenti all'uso corretto e sicuro dell'apparecchio, fare riferimento alla sezione "Utilizzo-Funzionamento".

Al fine di evitare sia incidenti, lesioni personali, fuoco che il danneggiamento dell'unità stessa è severamente proibito aspirare i seguenti oggetti o sostanze.

- Non aspirare oggetti grandi o taglienti, come il vetro.
- Non aspirare liquidi nocivi o corrosivi (solventi, corrosivi, detergenti ...).

- Non aspirare sostanze infiammabili o esplosive come benzina o alcool.
- Non aspirare oggetti incandescenti (sigarette, fiammiferi, ceneri calde).
- La spina deve essere scollegata dalla presa di corrente prima di effettuare qualsiasi pulizia o manutenzione.

IMPORTANTI ISTRUZIONI DI SICUREZZA

- Per ridurre il rischio di incendio, scosse elettriche o lesioni:
- Leggere attentamente tutte le istruzioni prima di utilizzare l'apparecchio e conservarle per riferimenti futuri.
- Spegnere sempre e scollegare l'apparecchio dalla presa di corrente quando non è in uso, durante l'installazione o la rimozione dei componenti o prima della pulizia o della manutenzione.
- Non scollegare la spina tirando il cavo di alimentazione. Per staccare la spina, afferrare la spina e non il cavo di alimentazione.
- Non utilizzare l'apparecchio all'aperto o su superfici bagnate.
- Non tirare o trasportare l'apparecchio con il cavo di alimentazione
- L'apparecchio deve essere utilizzato esclusivamente per gli scopi previsti e come descritto in questo manuale di istruzioni.
- Non utilizzare l'aspirapolvere con mani o piedi bagnati.
- Non utilizzare mai l'aspirapolvere senza filtri.
- Per evitare scosse elettriche, non immergere l'apparecchio, il cavo di alimentazione o la spina in acqua o altri liquidi.
- Non utilizzare l'apparecchio per aspirare acqua o altri liquidi.
- Non utilizzare accessori che non siano raccomandati dal produttore.
- Non usare l'aspirapolvere se è danneggiato.
- Non utilizzare l'aspirapolvere troppo vicino a caloriferi, radiatori e altre superfici calde.
- Non lasciare l'apparecchio incustodito quando è in funzione.

IDENTIFICAZIONE DELLE PARTI

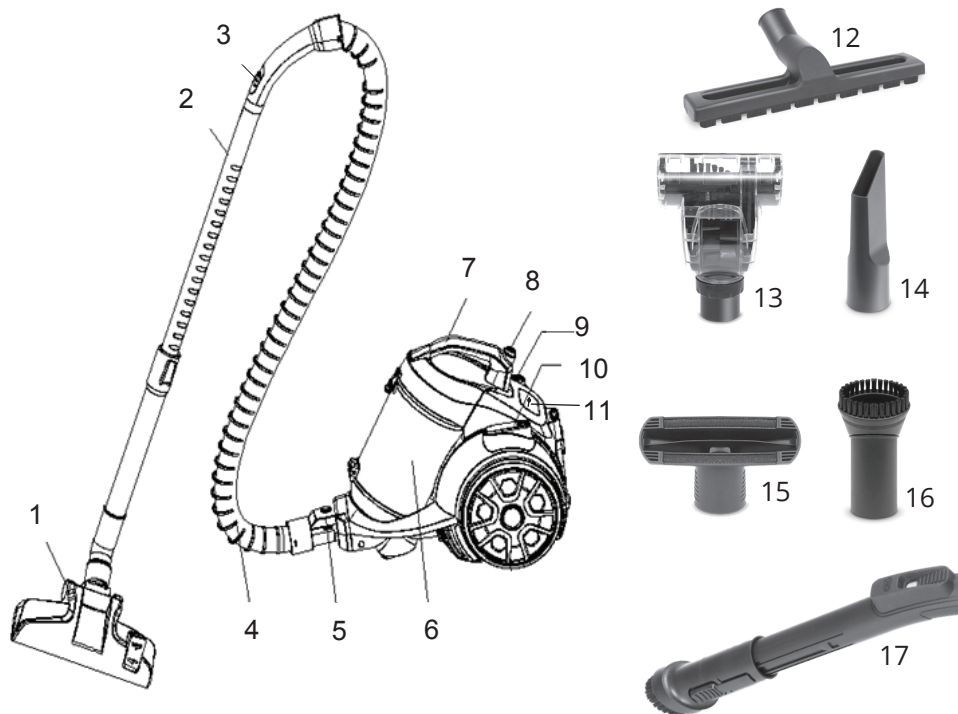

- | | |
|--|--|
| 1. Spazzola per pavimenti | del cavo |
| 2. Tubo telescopico | 10. Pulsante di accensione |
| 3. Regolatore del flusso d'aria | (ON) e di spegnimento |
| 4. Tubo flessibile | (OFF) |
| 5. Attacco tubo flessibile di aspirazione | 11. Regolatore della Potenza di aspirazione |
| 6. Contenitore raccogli-polvere | 12. Spazzola per parquet |
| 7. Impugnatura del contenitore raccogli-polvere | 13. Spazzola Potente (Turbo) adatta per i peli di animali domestici. |
| 8. Pulsante di rilascio del contenitore raccogli-polvere | 14. Ugello per fessure |
| 9. Pulsante di riavvolgimento | 15. Ugello la pulizia di tutti i tessuti di rivestimento. |
| | 16-17. Ugello arrotondato |

MONTAGGIO

Rimuovere sempre la spina dalla presa di corrente prima di montare o smontare gli accessori

Tubo

1. Per montare il tubo, spingerlo saldamente nella presa del tubo sul lato anteriore dell'apparecchio fino a quando non scatta in posizione.
2. Per rimuovere il tubo, premere il pulsante di rilascio sul lato del tubo e rimuovere il tubo dall'apparecchio.

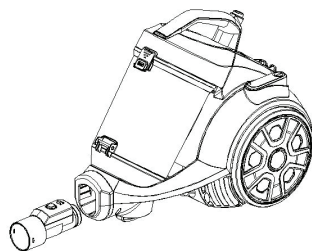

Collegamento Tubi e Accessori

1. Inserire l'estremità più grande del tubo nell'impugnatura/manico del tubo

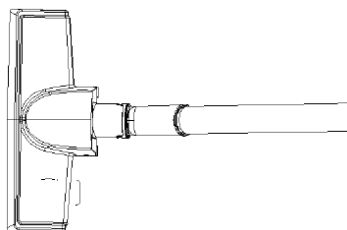
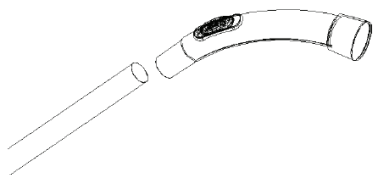

2. Regolare il tubo alla lunghezza desiderata.
 - Spingere in avanti l'interruttore sul tubo, quindi regolare. Rilasciare l'interruttore fino a raggiungere la lunghezza desiderata.
3. Inserire l'accessorio di pulizia desiderato all'altra estremità del tubo.

Per rimuovere i tubi e gli accessori, tenere saldamente ciascun pezzo e tirare con decisione.

UTILIZZO-FUNZIONAMENTO

1. Estrarre il cavo di alimentazione dall'apparecchio e inserire la spina nella presa di corrente.
 - Un segno GIALLO sul cavo di alimentazione indica la lunghezza del cavo ideale. Non estendere il cavo di alimentazione oltre il segno ROSSO.
2. Premere il pulsante di accensione sulla parte superiore dell'apparecchio per accendere l'apparecchio.
3. È possibile ridurre rapidamente la potenza di aspirazione premendo il regolatore del flusso d'aria sull'impugnatura del tubo flessibile. Spingendolo in avanti, la potenza di aspirazione aumenterà spingendolo indietro, la potenza di aspirazione diminuirà.



Uso degli Accessori per la Pulizia

- Spazzola per moquette / pavimento a doppia posizione (i disegni sono solo a scopo esplicativo.)

Posizione 1: Setole estese
Per pulire i pavimenti duri



Posizione 2: setole retratte
Per la pulizia dei tappeti

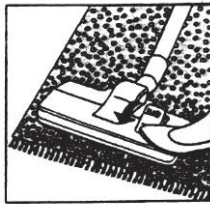

Spazzola per parquet

Adatta per pavimenti in legno o pavimenti lisci e piastrelle.



Spazzola Potente (Turbo) adatta per i peli di animali domestici

Per scale e superfici difficili da pulire. Adatta per rimuovere i peli di animali domestici



Ugello per fessure

Ugello per aspirare la polvere da angoli, bordi, fessure o per tutti i punti inaccessibili.



Ugello la pulizia di tutti i tessuti di rivestimento

Ugello la pulizia di tutti i tessuti di rivestimento, come rivestimenti di scale, sedie, divani, tappezzerie d` auto ecc.



Ugello arrotondato

Ugello per rimuovere la polvere dai mobili ecc.

MANUTENZIONE E PULIZIA

Spegnere sempre l'apparecchio e scollegare la spina dalla presa di corrente prima di eseguire qualsiasi intervento di manutenzione o pulizia.

Pulire l'esterno dell'apparecchio con un panno leggermente umido. Asciugare accuratamente prima dell'uso.

Svuotare il contenitore dalla polvere

Svuotare il contenitore raccogli polvere quando la polvere raggiunge la linea MAX.

1. Premere il pulsante di rilascio del contenitore raccogli polvere per rimuoverlo.
2. Tenere il serbatoio della polvere sopra un bidone per la spazzatura, quindi premere il pulsante di rilascio della polvere per aprire il coperchio di base del contenitore raccogli polvere svuotandone il contenuto.
3. Chiudere lo sportello del contenitore raccogli polvere dopo averlo svuotato.

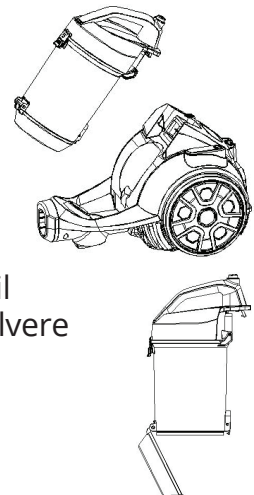

Manutenzione dei Filtri

È molto importante mantenere puliti i filtri per garantire prestazioni ottimali dell'aspirapolvere.

Pulire i filtri regolarmente. Consigliamo di sostituire i filtri una volta all'anno.

Pulizia del Filtro

1. Aprire il coperchio del contenitore raccogli-polvere.
2. Rimuovere la spugna e in seguito estrarre il filtro dal contenitore raccogli-polvere

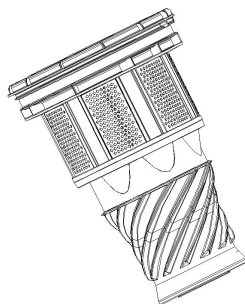
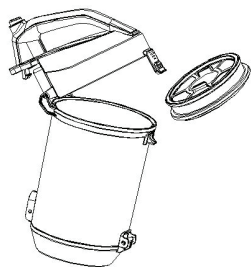

3. Scuotere tutte le parti contro un contenitore per la spazzatura. In seguito, pulire con una spugna e acqua corrente e assicurarsi di asciugare accuratamente.

- Non utilizzare detersivi per pulirli.

4. Riposizionare sia il filtro che la spugna nel contenitore raccogli-polvere.



Nota:

La parte sporgente del filtro deve essere allineata con la fessura del contenitore durante il montaggio.

5. Chiudere il coperchio e reinserire il contenitore raccogli-polvere nell'apparecchio.

- Assicurarsi che l'apertura del contenitore sia allineata con l'ingresso dell'aria.

Pulizia del filtro di ingresso dell'aria

Rimuovere il contenitore raccogli-polvere e il filtro di ingresso dell'aria. Pulire il filtro con acqua corrente. Asciugare accuratamente prima di reinserirlo.

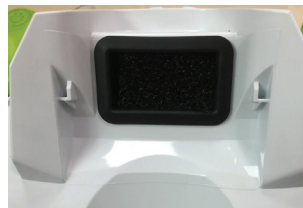

Pulizia del filtro di uscita dell'aria

Il filtro di uscita dell'aria si trova nella parte posteriore dell'apparecchio.

1. Premere verso il basso sul coperchio del filtro per rimuovere il coperchio del filtro. Estrarre il filtro di uscita dell'aria.
2. Rimuovere il filtro di uscita dell'aria.

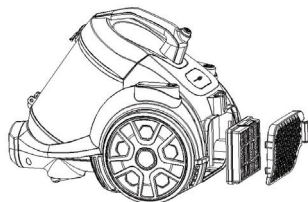
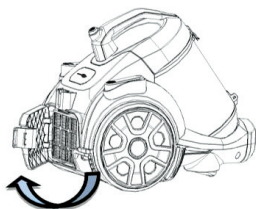

3. Lavare il filtro con acqua corrente. Lasciare asciugare completamente il filtro e il coperchio prima di reinserirli nell'apparecchio.

Pulire il Filtro HEPA:

Aprire il coperchio del filtro sul retro e rimuovere il filtro HEPA tirando verso il basso la linguetta presente sul filtro HEPA. Lavare sotto l'acqua corrente e lasciare asciugare prima di inserirlo nuovamente.

Riavvolgimento del Cavo di Alimentazione

Quando non è in uso, scollegare l'apparecchio dalla presa di corrente e quindi premere il pulsante di riavvolgimento del cavo per riavvolgere il cavo di alimentazione.

ATTENZIONE: Prestare particolare attenzione a riavvolgere il cavo di alimentazione tenendo la spina per evitare lesioni.

Stoccaggio

L'aspirapolvere può essere riposta in posizione verticale sulla sua base. Inserire il portaspazzole con i tubi nella clip sul retro dell'apparecchio.

DOMANDE FREQUENTI E SUGGERIMENTI PER LA RISOLUZIONE DEI PROBLEMI PIU' COMMUNI

Controllare la seguente tabella prima di contattare un agente di assistenza autorizzato per riparare l'apparecchio:

Problema	Causa possibile	Possibile soluzione
L'aspirapolvere non funziona.	<ol style="list-style-type: none"> 1. Controllare se la spina di alimentazione è inserita correttamente nella presa di corrente. 2. Controllare se il pulsante di accensione dell'apparecchio è premuto. 	<ol style="list-style-type: none"> 1. Reinscrivere la spina nella presa di corrente e assicurarsi che ci sia elettricità. 2. Premere il pulsante di accensione per accendere l'aspirapolvere.
La potenza di aspirazione si riduce.	<ol style="list-style-type: none"> 1. Controllare se il tubo, la spazzola sono intasati o danneggiati. 2. Controllare se il serbatoio della polvere è pieno. 3. Controllare se il filtro è intasato, o se il tubo è correttamente collegato. 	<ol style="list-style-type: none"> 1. Rimuovere immediatamente l'ostruzione. 2. Svuotare il serbatoio dalla polvere. 3. Pulire il filtro re-inserendo i tubi.
Il cavo di alimentazione non si riavvolge completamente.	Controllare se il cavo di alimentazione è attorcigliato.	Estrarre il cavo di alimentazione alla sua massima lunghezza e provare a riavvolgere.
Il cavo di alimentazione non può essere estratto.	Il cavo di alimentazione potrebbe essere attorcigliato.	Riavvolgere o tirare il cavo più volte premendo il pulsante di riavvolgimento del cavo.

SMALTIMENTO

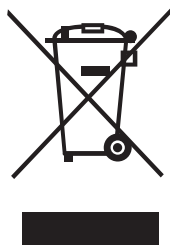

Come produttore responsabile ci prendiamo cura dell'ambiente. Pertanto, la invitiamo a seguire la procedura prevista per lo smaltimento dell'apparecchiatura e dei suoi materiali di imballaggio. Ciò contribuirà a salvaguardare le risorse naturali e garantire un riciclaggio adeguato in modo tale da proteggere la salute e l'ambiente.

È necessario smaltire questo elettrodomestico e il suo imballaggio in conformità con le leggi e i regolamenti locali. Poiché questo elettrodomestico contiene componenti elettronici, l'apparecchio e i suoi accessori devono essere smaltiti separatamente dai rifiuti domestici quando l'apparecchio raggiunge la fine del suo ciclo di vita.

Contattare l'autorità locale per informazioni sullo smaltimento e sul riciclaggio.

L'apparecchio deve essere portato al punto di raccolta locale per lo smaltimento. Alcuni punti di raccolta accettano l'apparecchio gratuitamente.

Tutte le immagini del manuale fornite sono solo a scopo esplicativo. La forma effettiva dell'unità acquistata può essere leggermente diversa, ma le operazioni e le funzioni sono uguali. L'azienda non assume alcuna responsabilità per errori di stampa. Il design e le specifiche tecniche sono soggetti a modifiche senza preavviso a causa del continuo miglioramento delle nostre attrezzature.

Per ulteriori informazioni in merito, si prega di contattare il produttore al numero telefonico +30 211 300 3300 o con il negozio di vendita. Tutti gli aggiornamenti di questo manuale saranno disponibili sul nostro sito Web pertanto consigliamo vivamente di verificare sempre la versione aggiornata dello stesso.



Si prega di scansionare qui per scaricare l'ultima versione di questo manuale.

www.inventorappliances.com/it/manuali

Attiva la tua garanzia

- Visita il nostro sito web e attiva la tua garanzia tramite il link sottostante o tramite la scansione del codice QR

<http://www.inventorappliances.com/garanzia>



- Compilare tutti i campi come indicato di seguito

Per attivare la garanzia elettronica si prega di compilare i campi seguenti

Dettagli del proprietario

Nome Completo*

Indirizzo di posta*

Codice Postale*

Numero telefonico*

Email*

Sottoscriviti al nostro servizio di Newsletter



* Campo obbligatorio

Con la presente garanzia elettronica l'utente accetta i termini e le condizioni

INVIARE

Dettagli dell'Unità

Tipo di Unità*

Numero seriale dell'Unità*

Data di acquisto*

Numero di fattura*

Dettagli aggiuntivi

- Una volta completata la presentazione della garanzia, verrà inviato un messaggio di conferma alla tua email

PRECAUCIONES

Por favor lea cuidadosamente las siguientes instrucciones antes de utilizar el aparato y conserve el manual para futuras consultas.

- Este aparato está diseñado únicamente para uso doméstico y no debe utilizarse para ningún otro propósito distinto a su uso previsto, como para uso industrial o en un entorno comercial.
- Si el cable de alimentación está dañado, debe ser sustituido por el fabricante, representante o persona cualificada para evitar peligros.
- Este equipo no está diseñado para ser utilizado por niños menores de 8 años y personas con capacidades físicas, sensoriales o mentales reducidas o con falta de experiencia o conocimiento. Los niños y esas personas deben estar vigilados y deben ser plenamente conscientes de los peligros que supone su uso. Los niños no deben jugar con el aparato. La limpieza y el mantenimiento del equipo no deben ser realizados por niños sin supervisión.
- Para las instrucciones detalladas sobre el método y, la frecuencia de limpieza y las precauciones durante el mantenimiento por parte del usuario, consulte la sección “Limpieza y mantenimiento” del manual.
- Para las instrucciones detalladas sobre el uso del aparato, consulte la sección “Funcionamiento”.

Está estrictamente prohibido aspirar los siguientes objetos o sustancias; aspirarlos podría suponer daños para la aspiradora o causar una calamidad como fuego, provocando accidentes o / y lesiones corporales:

- No aspire objetos rotos grandes o afilados, como cristales.
- No aspire líquidos dañinos ni erosivos (solventes, corrosivos, detergentes ...).
- No aspire sustancias inflamables o explosivas como la gasolina o el alcohol.

- No aspire objetos que estén encendidos (cigarrillos, fósforos, cenizas calientes).
- El enchufe debe desenchufarse de la toma de corriente antes de cualquier limpieza o mantenimiento.

INSTRUCCIONES IMPORTANTES DE SEGURIDAD

Para reducir el riesgo de incendio, electrocución o lesiones:

- Por favor lea cuidadosamente todas las instrucciones antes de utilizar el aparato y conserve el manual para futuras consultas.
- Apague y desconecte siempre el aparato de la red eléctrica cuando no esté en uso, al encajar o desencajar las piezas o antes de la limpieza o mantenimiento.
- No tire del cable de alimentación para desenchufar el aparato de la toma de corriente. Desconecte el enchufe.
- No utilice el aparato al aire libre o sobre superficies mojadas.
- No tire del cable de alimentación o utilice el cable para cargar y transportar la unidad.
- El aparato solo debe usarse para el propósito previsto, tal como se describe en este manual de instrucciones.
- No utilice la aspiradora con las manos o los pies mojados.
- Nunca utilice la aspiradora sin los filtros.
- Para evitar electrocuciones, nunca sumerja el producto en agua ni en ningún otro líquido.
- No utilice el aparato para aspirar agua o cualquier otro líquido.
- No utilice con el aparato accesorios no recomendados por el fabricante.
- No utilice la aspiradora si está dañada o defectuosa.
- No utilice la unidad cerca de fuentes de calor, sustancias químicas, radiadores, materiales inflamables o fuego ni exponga la unidad a la luz directa del sol.
- No deje el aparato sin vigilancia cuando esté encendido.

IDENTIFICACIÓN DE LAS PARTES

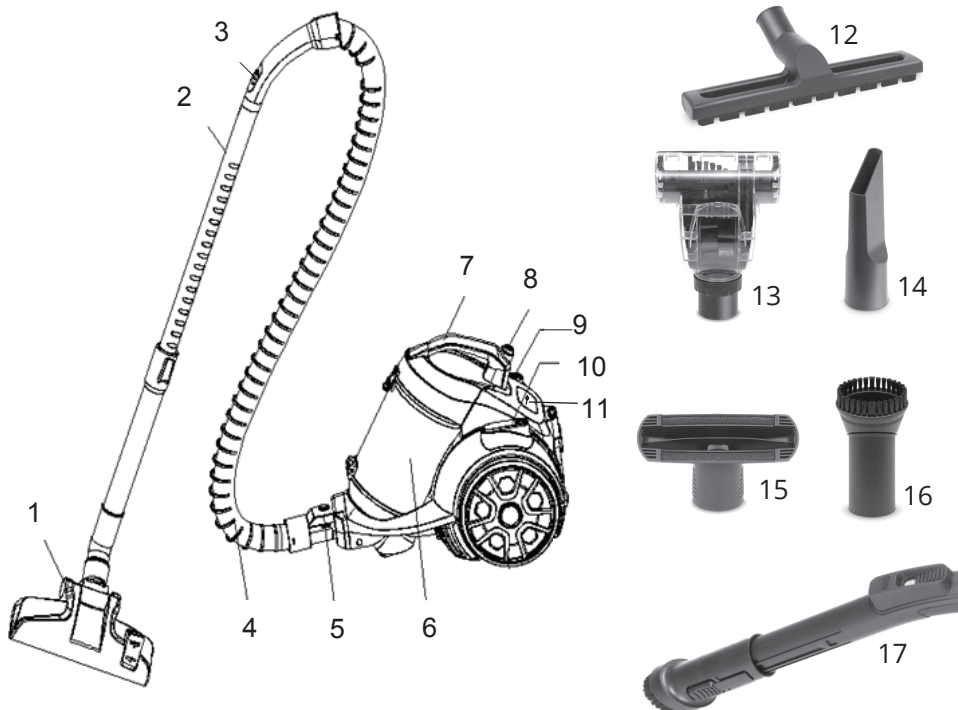

1. Cepillo de Aspiración para el piso
2. Tubo Telescópico
3. Regulador de flujo de aire
4. Manguera
5. Conector de la Manguera
6. Tanque de Polvo
7. Asa del tanque de polvo
8. Botón de liberación del tanque de polvo
9. Botón Recogecables
10. Botón Encendido/Apagado
11. Regulador de potencia de succión
12. Cepillo para parquet
13. Cepillo Potente
14. Boquilla Estrecha
15. Cepillo Pequeño
- 16-17. Cepillo para Polvo

MONTAJE

Desconecte siempre el enchufe de la toma de corriente antes de ajustar o desajustar los accesorios.

Manguera

1. Para colocar la manguera, empújela firmemente en el conector de la manguera en la parte frontal del aparato hasta que encaje en su sitio.
2. Para retirar la manguera, presione el botón de liberación en el extremo de la manguera y saque la manguera del aparato.

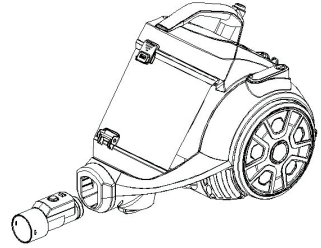

Conectar Tubos y Accesorios

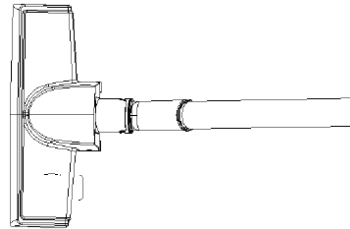
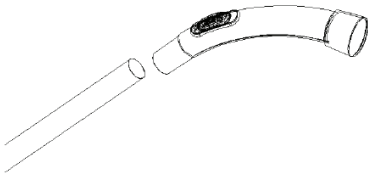

1. Inserte el extremo más grande de los tubos al mango de la manguera.
2. Ajuste los tubos a la longitud deseada.
 - Empuje hacia delante el interruptor en el tubo y luego ajuste. Suelte el interruptor al lograr la longitud deseada.
3. Coloque el cepillo de aspiración deseado en el extremo del tubo.

Para retirar los tubos y accesorios, sujete cada pieza firmemente y sepárela.

FUNCIONAMIENTO

1. Extraiga el cable de alimentación del aparato e inserte el enchufe en la toma de corriente.
 - Una marca AMARILLA en el cable de alimentación indica la longitud ideal del cable. No extienda el cable de alimentación más allá de la marca ROJA.
2. Presione el botón de encendido/apagado en la parte superior de la aspiradora para encenderla.
3. Puede reducir rápidamente la potencia de succión presionando el regulador de flujo de aire en el mango de la manguera. Empujando hacia delante, la potencia de succión aumentará; empujando hacia atrás, la potencia de succión reducirá.



Usar Accesorios de Limpieza

- Cepillo de alfombra / piso de doble cara (Los dibujos solo aparecen con fines aclaratorios)

Posición 1: Cerdas extendidas
- Para suelos duros.



Posición 2: Cerdas retiradas
- Para alfombras

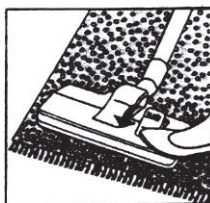

Cepillo para parquet

Adecuado para suelos de madera, suelos delicados y baldosas.



Cepillo Potente

Para escaleras y superficies que es difícil limpiar. Ideal para retirar pelos de mascotas.



Boquilla Estrecha
Para esquinas o puntos inaccesibles.



Cepillo Pequeño
Adecuado para sofás, telas etc.



Cepillo para Polvo
Para quitar el polvo en estanterías, muebles etc.

LIMPIEZA Y MANTENIMIENTO

Apague siempre el aparato y desenchúfelo de la toma de corriente antes de realizar el mantenimiento o la limpieza. Limpie el exterior del aparato con un paño ligeramente húmedo. Seque bien antes de usar.

Vaciar el Tanque de Polvo

Vacíe el tanque de polvo cuando el polvo llegue a la línea MAX.

1. Presione el botón de liberación del tanque de polvo para retirar el tanque de polvo.
2. Sostenga el tanque de polvo sobre un recipiente de basura y luego presione el botón de liberación de polvo para abrir la abertura del tanque de polvo y vaciar el depósito de polvo.
3. Cierre la abertura del tanque de polvo después de vaciar.

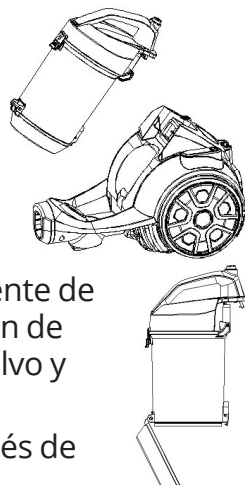

Mantenimiento de Filtros

Es muy importante mantener los filtros limpios para garantizar un rendimiento óptimo de la aspiradora.

Limpie los filtros regularmente. Le recomendamos reemplazar los filtros una vez al año.

Limpeza de los Filtros

1. Abra la abertura del tanque de polvo.
2. Retire la esponja y saque el filtro del tanque de polvo.

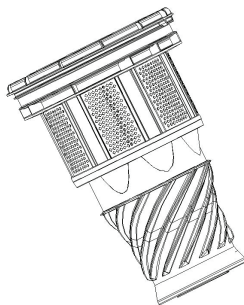
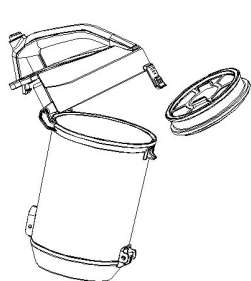

3. Sacuda todas las partes contra un recipiente de basura. A continuación, limpie con una esponja y agua corriente y asegúrese de secar bien.
 - No utilice detergentes para la limpieza.

4. Coloque de nuevo el filtro y la esponja en el tanque de polvo



Nota:

La parte saliente del filtro se debe alinear con la ranura del tanque de polvo al ensamblarlo.

5. Cierre la tapa y vuelva a colocar el tanque de polvo en el aparato.
 - Asegúrese de que la abertura del tanque de polvo esté alineada con la entrada de aire.

Limpeza del filtro de entrada de aire

Retire el tanque de polvo y el filtro de la entrada de aire.

Limpe el filtro con agua corriente.

Seque bien antes de volver a colocarlo.

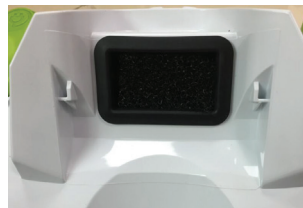

Limpeza del filtro de salida de aire

El filtro de salida de aire se encuentra en la parte posterior del aparato.

1. Presione hacia abajo el pestillo de la cubierta del filtro para quitar la cubierta.

2. Retire el filtro de salida de aire.

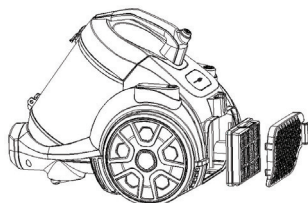
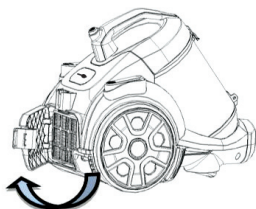

3. Lave el filtro con agua corriente. Deje que el filtro y la cubierta se sequen completamente antes de volver a colocarlos en el aparato.

Precauciones ambientales:

No utilice la unidad cerca de fuentes de calor, sustancias químicas, radiadores, materiales inflamables o fuego ni exponga la unidad a la luz directa del sol.

No utilice este aparato al aire libre.

Rebobinado del cable de alimentación

Cuando no esté en uso, desenchufe el aparato de la toma de corriente y luego presione el botón recogecables para recoger el cable de alimentación.

Precaución: Tenga especial cuidado al rebobinar el cable de alimentación sujetándolo por el enchufe para evitar lesiones.

Mantenimiento

La aspiradora se puede guardar en posición vertical sobre su base. Inserte el soporte del cepillo para piso con los tubos en el clip de almacenamiento en la parte posterior del aparato.

SOLUCIÓN DE PROBLEMAS

Verifique la siguiente tabla antes de ponerse en contacto con un agente de servicio autorizado para la reparación del aparato.

Problema	Posible Causa	Solución Sugerida
La aspiradora no funciona.	<ol style="list-style-type: none"> 1. Compruebe si el enchufe de alimentación está firmemente insertado en la toma de corriente. 2. Compruebe si el botón de encendido del aparato está presionado. 	<ol style="list-style-type: none"> 1. Inserte el enchufe nuevamente en la toma de corriente y asegúrese de que hay electricidad. 2. Presione el botón de encendido/apagado para encender la aspiradora.
La potencia de succión disminuye.	<ol style="list-style-type: none"> 1. Compruebe si la manguera, el cepillo o el tubo están obstruidos o dañados. 2. Compruebe si el tanque de polvo está lleno. 3. Compruebe si el filtro está obstruido y si el tubo está correctamente conectado. 	<ol style="list-style-type: none"> 1. Retire inmediatamente la obstrucción. 2. Vacíe el depósito de polvo. 3. Limpie el filtro o vuelva a montar la manguera y el tubo.
El cable de alimentación no se rebobina completamente.	Compruebe si el cable de alimentación está torcido.	Tire del cable de alimentación a su máxima longitud e intente rebobinarlo.
El cable de alimentación no se puede sacar.	El cable de alimentación puede estar torcido.	Rebobine o tire del cable varias veces presionando el botón recogecables.

ELIMINACIÓN

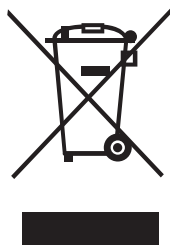

Como fabricante responsable nos preocupamos por el medio ambiente. Como tal, le recomendamos que siga el procedimiento correcto para la eliminación del aparato y los materiales de embalaje. Esto ayudará a conservar los recursos naturales y garantiza un reciclaje adecuado de manera que proteja la salud y el medio ambiente.

Debe desechar este dispositivo y su embalaje según las disposiciones legales pertinentes.

Debido a que este dispositivo contiene componentes eléctricos, el dispositivo y sus accesorios deben ser eliminados por separado de la basura doméstica cuando el dispositivo llegue al final de su vida útil.

Póngase en contacto con las autoridades locales para obtener información sobre la eliminación y el reciclaje.

El aparato debe llevarse a su punto de recogida local para su reciclaje. Algunos puntos de recogida aceptan el aparato de forma gratuita.

Todas las imágenes del manual se ofrecen solo a título aclaratorio. La forma real de la unidad que ha adquirido puede variar ligeramente, pero las funciones y características son las mismas.

La empresa no será responsable por cualquier información mal impresa. El diseño y las especificaciones del producto por motivos, como la mejora del producto, están sujetos a cambios sin previo aviso. Consulte con el fabricante al +30 211 300 3300 o con el departamento de ventas para obtener más detalles. Cualquier actualización futura del manual aparecerá en nuestra página web y se recomienda verificar siempre la última versión



Escanear aquí para descargar la última versión de este manual.
www.inventorappliances.com/es/manuales

Active su garantía

- Visite nuestra página web y active su garantía a través del siguiente enlace o escaneando el código QR

<http://www.inventorappliances.com/garantia>



- Rellene todos los campos tal y como se muestra a continuación

Para activar la tarjeta de garantía, por favor, rellene los siguientes campos

Datos del Propietario

Nombre completo*

Dirección*

Código Postal*

Número de Teléfono*

Correo Electrónico*

Suscríbese al boletín informativo de Inventor



* Campo obligatorio

Mediante la presente tarjeta de garantía, acepta los términos y condiciones.

ENVIAR

Datos de la Unidad

Tipo de Unidad*

Número de Serie de la unidad*

Fecha de compra*

Número de factura*

Datos Adicionales

- Una vez que la presentación de la garantía se haya completado, recibirá un mensaje de confirmación en su correo electrónico



VACUUM CLEANER



V 1.1

