



# Εγχειρίδιο Χρήσης Πλυντήριο ρούχων

HW80-B14979U1

HW90-B14979U1

HW100-B14979U1

HW80-S8U1

HW90-S8U1

HW100-S8U1

EL

**Haier**

## Ευχαριστούμε που προμηθευτήκατε ένα προϊόν Haier.

Διαβάστε προσεκτικά τις παρακάτω οδηγίες πριν χρησιμοποιήσετε τη συσκευή. Οι οδηγίες περιέχουν σημαντικές πληροφορίες για να αξιοποιήσετε στο μέγιστο τη συσκευή σας και να εξασφαλίσετε την ασφαλή και σωστή εγκατάσταση, χρήση και συντήρησή της.

Φυλάξτε το παρόν εγχειρίδιο σε θέση που σας επιτρέπει να το συμβουλευέστε εύκολα σχετικά με την ασφαλή και σωστή χρήση της συσκευής.

Αν πρόκειται να πωλήσετε, να χαρίσετε ή να αφήσετε πίσω τη συσκευή όταν μετακομίσετε, πρέπει να συμπεριλάβετε και το παρόν εγχειρίδιο, ώστε ο νέος ιδιοκτήτης να εξοικειωθεί με τη συσκευή και τις προειδοποιήσεις ασφαλείας.

### Υπόμνημα



**Προειδοποίηση – Σημαντικές πληροφορίες ασφαλείας**



Γενικές πληροφορίες και συμβουλές



Πληροφορίες για το περιβάλλον

### Τελική διάθεση



Βοηθήστε στην προστασία του περιβάλλοντος και της ανθρώπινης υγείας. Απορρίψτε τα υλικά συσκευασίας σε ειδικούς κάδους ανακύκλωσης. Βοηθήστε στην ανακύκλωση των αποβλήτων ηλεκτρικών και ηλεκτρονικών συσκευών. Μην απορρίπτετε μαζί με τα οικιακά απορρίμματα τις συσκευές που επισημαίνονται με αυτό το σύμβολο. Επιστρέψτε το προϊόν στη μονάδα ανακύκλωσης της περιοχής σας ή επικοινωνήστε με τη δημοτική σας αρχή.



### ΠΡΟΕΙΔΟΠΟΙΗΣΗ!

#### Κίνδυνος τραυματισμού ή πρόκλησης ασφυξίας!

Αποσυνδέστε τη συσκευή από την παροχή ρεύματος δικτύου. Κόψτε το καλώδιο ρεύματος και απορρίψτε το. Αφαιρέστε το σύστημα ασφάλισης της πόρτας της συσκευής για να αποτρέψετε τυχόν εγκλωβισμό παιδιών και κατοικίδιων μέσα στη συσκευή.

1-Πληροφορίες για την ασφάλεια .....	4
2-Περιγραφή προϊόντος.....	7
3-Πίνακας ελέγχου .....	8
4-Προγράμματα .....	12
5-Κατανάλωση.....	13
6-Καθημερινή χρήση .....	14
7-hOn.....	19
8-Πλύσιμο φιλικό προς το περιβάλλον .....	22
9-Φροντίδα και καθαρισμός.....	23
10-Αντιμετώπιση προβλημάτων .....	26
11-Εγκατάσταση .....	29
12-Τεχνικά χαρακτηριστικά .....	33
13-Εξυπηρέτηση πελατών.....	34

**Πριν ενεργοποιήσετε πρώτη φορά τη συσκευή διαβάστε τις παρακάτω υποδείξεις ασφαλείας!:**



## ΠΡΟΕΙΔΟΠΟΙΗΣΗ!

### Πριν από την πρώτη χρήση

- ▶ Βεβαιωθείτε ότι δεν υπάρχει ζημιά από τη μεταφορά.
- ▶ Βεβαιωθείτε ότι έχουν αφαιρεθεί όλα τα μπουλόνια μεταφοράς και οι βίδες συσκευασίας.
- ▶ Αφαιρέστε όλα τα υλικά συσκευασίας και κρατήστε τα μακριά από παιδιά.
- ▶ Η συσκευή είναι βαριά, γι' αυτό χρειάζονται πάντα τουλάχιστον δύο άτομα για τη μετακίνησή της.

### Καθημερινή χρήση

- ▶ Αυτή η συσκευή μπορεί να χρησιμοποιηθεί από παιδιά από 8 ετών και άνω και από άτομα με μειωμένες σωματικές, αντιληπτικές ή διανοητικές ικανότητες ή με έλλειψη εμπειρίας και γνώσης, αν τους έχει δοθεί επιτήρηση ή εκπαίδευση σχετικά με την ασφαλή χρήση της συσκευής και κατανοούν τους ενεχόμενους κινδύνους.
- ▶ Μην επιτρέπεται σε παιδιά κάτω των 3 ετών να πλησιάζουν τη συσκευή, παρά μόνο υπό τη διαρκή επίβλεψη ενηλίκων.
- ▶ Τα παιδιά δεν πρέπει να παίζουν με τη συσκευή.
- ▶ Μην αφήνετε παιδιά ή κατοικίδια να πλησιάζουν τη συσκευή όταν είναι ανοικτή η πόρτα της.
- ▶ Φυλάσσετε τα απορρυπαντικά μακριά από παιδιά.
- ▶ Κλείστε τα φερμουάρ, δέστε κορδόνια που είναι λυμένα και προσέξτε τα μικρά είδη για να μην μπερδευτούν τα ρούχα μεταξύ τους. Αν κρίνεται απαραίτητο, χρησιμοποιήστε κατάλληλο σάκο ή δίχτυ πλυσίματος.
- ▶ Μην αγγίζετε ή χειρίζεστε τη συσκευή χωρίς να φοράτε υποδήματα ή με βρεγμένα ή υγρά χέρια ή πόδια.
- ▶ Μην καλύπτετε ή εγκιβωτίζετε τη συσκευή κατά τη λειτουργία της ή μετά, ώστε να μπορούν να εξατμιστούν τυχόν υγρασία ή νερά.
- ▶ Μην τοποθετείτε βαριά αντικείμενα ή πηγές θερμότητας ή υγρασίας πάνω στη συσκευή.
- ▶ Μη χρησιμοποιείτε ή αποθηκεύετε εύφλεκτα απορρυπαντικά ή καθαριστικά στεγνού καθαρισμού κοντά στη συσκευή.
- ▶ Μη χρησιμοποιείτε κανενός είδους εύφλεκτα σπρέι κοντά στη συσκευή.
- ▶ Μην πλένετε στη συσκευή ρούχα που έχουν υποστεί επεξεργασία με διαλύτες χωρίς πρώτα να τα έχετε στεγνώσει στον αέρα.

**ΠΡΟΕΙΔΟΠΟΙΗΣΗ!****Καθημερινή χρήση**

- ▶ Μην αποσυνδέσετε ή συνδέσετε το φως στην πρίζα αν υπάρχει εύφλεκτο αέριο στο χώρο
- ▶ Μην πλένετε σε υψηλή θερμοκρασία υλικά από αφρώδες ελαστικό ή υλικά τύπου σπόγγου.
- ▶ Μην πλένετε κανένα ρούχο που έχει λερωθεί με αλεύρι.
- ▶ Μην ανοίγετε το συρτάρι απορρυπαντικού κατά τη διάρκεια οποιουδήποτε κύκλου πλύσης.
- ▶ Μην αγγίζετε την πόρτα κατά τη διάρκεια του πλυσίματος, επειδή αποκτά υψηλή θερμοκρασία.
- ▶ Μην ανοίγετε την πόρτα αν φαίνεται η στάθμη του νερού στη γυάλινη πόρτα.
- ▶ Μην ασκείτε βία για να ανοίξετε την πόρτα. Η πόρτα διαθέτει μια διάταξη αυτόματης ασφάλισης και μπορεί να ανοίξει λίγο αφού τελειώσει η διαδικασία πλυσίματος.
- ▶ Απενεργοποιείτε τη συσκευή μετά από κάθε πρόγραμμα πλυσίματος και πριν αρχίσετε οποιαδήποτε εργασία συντήρησης ρουτίνας και αποσυνδέετε τη συσκευή από την παροχή ρεύματος για εξοικονόμηση ηλεκτρισμού και για ασφάλεια.
- ▶ Τραβάτε το φως, όχι το καλώδιο, όταν αποσυνδέετε τη συσκευή από την πρίζα.

**Συντήρηση / καθαρισμός**

- ▶ Βεβαιωθείτε ότι τα παιδιά είναι υπό επίβλεψη αν διεξάγουν εργασίες καθαρισμού ή συντήρησης.
- ▶ Αποσυνδέετε τη συσκευή από την παροχή ρεύματος πριν από τη διεξαγωγή οποιασδήποτε εργασίας τακτικής συντήρησης.
- ▶ Διατηρείτε το κάτω τμήμα του ανοίγματος πόρτας καθαρό και ανοίγετε την πόρτα της συσκευής και το συρτάρι απορρυπαντικού όταν δεν χρησιμοποιείτε τη συσκευή, για να αποτρέψετε τη δημιουργία οσμών.
- ▶ Μην ψεκάζετε με νερό ή ατμό για να καθαρίσετε τη συσκευή.
- ▶ Αν το καλώδιο τροφοδοσίας έχει υποστεί ζημιά, αυτό αντικαθίσταται μόνο από τον κατασκευαστή, τον εκπρόσωπό του για σέρβις ή από άτομο με παρόμοια εξειδίκευση, για την πρόληψη κινδύνων.
- ▶ Μην επιχειρήσετε να επισκευάσετε τη συσκευή μόνος/η σας. Σε περίπτωση ανάγκης επισκευής, επικοινωνήστε με το τμήμα εξυπηρέτησης πελατών.
- ▶ Αφαιρέστε από τη συσκευή όλα τα ξένα αντικείμενα, όπως μεταλλικά αντικείμενα, χημικά, εύθραυστα είδη, αναμμένα κεριά, αναμμένα τσιγάρα κλπ.

**Εγκατάσταση**

- ▶ Η συσκευή πρέπει να τοποθετηθεί σε καλά αεριζόμενο χώρο. Βεβαιωθείτε ότι η θέση της συσκευής επιτρέπει να ανοίγει πλήρως η πόρτα της.
- ▶ Ποτέ μην εγκαταστήσετε τη συσκευή σε εξωτερικό χώρο σε θέση με υγρασία, ή σε περιοχή με αυξημένη πιθανότητα για διαρροή νερού, όπως κάτω από ένα νιπτήρα ή κοντά σε αυτόν. Σε περίπτωση διαρροής νερού, διακόψτε την παροχή ρεύματος και αφήστε τη συσκευή να στεγνώσει με φυσικό τρόπο.



## ΠΡΟΕΙΔΟΠΟΙΗΣΗ

### Εγκατάσταση

- ▶ Εγκαταστήστε ή χρησιμοποιείτε τη συσκευή μόνο σε χώρους όπου η θερμοκρασία είναι μεγαλύτερη από 5 °C.
- ▶ Μην τοποθετείτε τη συσκευή απευθείας πάνω σε χαλί ή μοκέτα, ή κοντά σε τοίχο ή έπιπλο.
- ▶ Μην εγκαταστήσετε τη συσκευή σε μέρη εκτεθειμένα σε παγετό, θερμότητα ή άμεσο ηλιακό φως ή κοντά σε πηγές θερμότητας (π.χ. ηλεκτρική κουζίνα, καλοριφέρ).
- ▶ Βεβαιωθείτε ότι τα ηλεκτρικά χαρακτηριστικά στην πινακίδα τύπου συμφωνούν με την παροχή ρεύματος. Διαφορετικά, επικοινωνήστε με ηλεκτρολόγο.
- ▶ Μη χρησιμοποιείτε πολύπριζα και καλώδια επέκτασης.
- ▶ Βεβαιωθείτε ότι χρησιμοποιείτε μόνο το καλώδιο ρεύματος και το σετ εύκαμπτων σωλήνων που συνόδευαν τη συσκευή.
- ▶ Βεβαιωθείτε να μην προκαλέσετε ζημιά στο ηλεκτρικό καλώδιο και στο φισ. Σε αυτήν την περίπτωση, αναθέστε την αντικατάστασή του σε ηλεκτρολόγο.
- ▶ Μετά την εγκατάσταση χρησιμοποιήστε μια εύκολα προσβάσιμη ξεχωριστή γειωμένη πρίζα για την παροχή ρεύματος. Η συσκευή πρέπει να γειωθεί.  
**Μόνο για το Ην. Βασίλειο:** Το καλώδιο ρεύματος της συσκευής διαθέτει φισ 3 αγωγών (με γείωση) που αντιστοιχεί σε τυπική πρίζα 3 αγωγών (γειωμένη). Σε καμία περίπτωση μην κόψετε ή αφαιρέσετε τον τρίτο ακροδέκτη (γείωση). Μετά την εγκατάσταση της συσκευής, το φισ πρέπει να είναι προσβάσιμο.
- ▶ Βεβαιωθείτε ότι οι ενώσεις και συνδέσεις των εύκαμπτων σωλήνων είναι σταθερές και ότι δεν υπάρχει διαρροή.

## Προβλεπόμενη χρήση

Αυτή η συσκευή προορίζεται μόνο για το πλύσιμο ρούχων που επιτρέπεται να πλυθούν σε πλυντήριο. Τηρείτε πάντα τις οδηγίες που αναφέρονται στην ετικέτα κάθε είδους ρουχισμού. Η συσκευή έχει σχεδιαστεί αποκλειστικά για οικιακή χρήση εντός του σπιτιού. Δεν προορίζεται για επαγγελματική ή βιομηχανική χρήση.

Δεν επιτρέπονται αλλαγές ή τροποποιήσεις της συσκευής. Τυχόν χρήση εκτός της προβλεπόμενης μπορεί να προκαλέσει κινδύνους και ακύρωση όλων των αξιώσεων εγγύησης και ευθύνης.

## **i** Σημείωση: Αποκλίσεις

Λόγω τεχνικών τροποποιήσεων και διαφορετικών μοντέλων, οι εικόνες στα κεφάλαια που ακολουθούν ενδέχεται να διαφέρουν από το μοντέλο σας.

### 2.1 Εικόνα της συσκευής

Μπροστινή πλευρά (Εικ. 2.1):

Πίσω πλευρά (Εικ. 2-2):

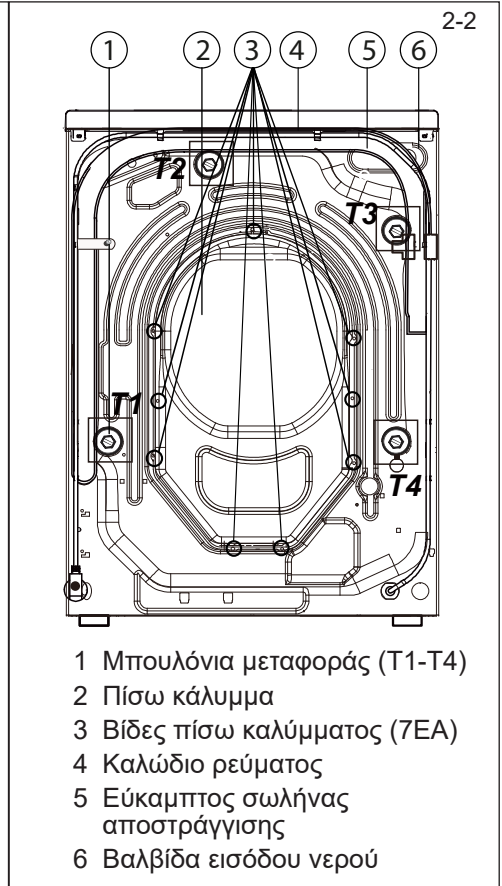

### 2.2 Αξεσουάρ

Ελέγξτε τα αξεσουάρ και το έντυπο υλικό σύμφωνα με την παρακάτω λίστα (Εικ. 2.3):

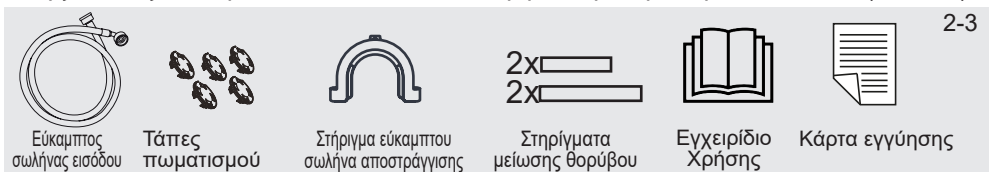

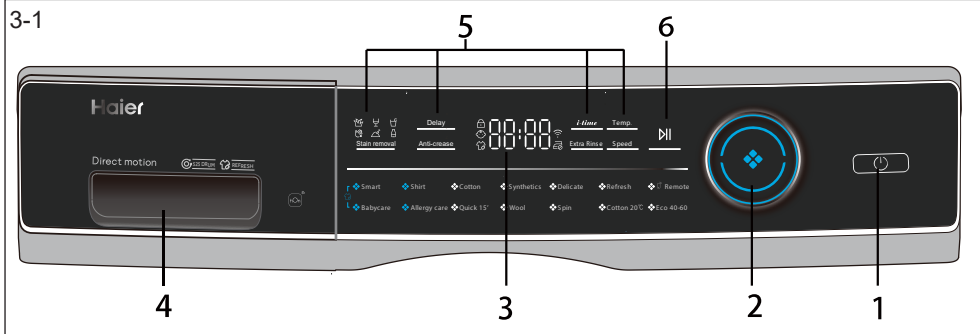

1. Κουμπί "Power" (Τροφοδοσία)      3. Οθόνη      5. Κουμπί λειτουργιών  
 2. Επιλογέας προγραμμάτων      4. Συρτάρι απορρυπαντικού / μαλακτικού      6. Κουμπί Έναρξη/Παύση

## **i** Σημείωση: Ηχητικό σήμα

Στις εξής περιπτώσεις δεν παράγεται ηχητικό σήμα από προεπιλογή:

- ▶ όταν πατάτε ένα κουμπί
- ▶ στο τέλος του προγράμματος
- ▶ όταν περιστρέφετε το κουμπί επιλογής προγράμματος

Αν χρειάζεται, μπορείτε να επιλέξετε το ηχητικό σήμα, βλ. ΚΑΘΗΜΕΡΙΝΗ ΧΡΗΣΗ (βλ. σελ. 18 6.13).

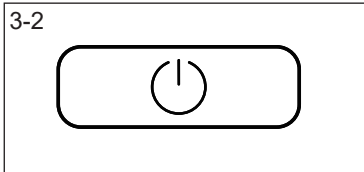

### 3.1 Κουμπί "Τροφοδοσία"

Αγγίξτε απαλά αυτό το κουμπί (Εικ. 3-2) για να ενεργοποιήσετε τη συσκευή, και τότε η οθόνη ενδείξεων φωτίζεται και αναβοσβήνει η ενδεικτική λυχνία του κουμπιού "Start/Pause" (Έναρξη/Παύση). Πατήστε πάλι το κουμπί για περίπου 2 δευτερόλεπτα για να απενεργοποιήσετε τη συσκευή. Αν δεν χρησιμοποιείται κανένα στοιχείο στον πίνακα ή δεν είναι ενεργοποιημένο κανένα πρόγραμμα, μετά από λίγο η συσκευή θα απενεργοποιηθεί αυτόματα.

## **i** Σημείωση: Απενεργοποίηση

Χωρίς σύνδεση στο Wi-Fi, η ενεργοποιημένη συσκευή απενεργοποιείται αυτόματα αν δεν ενεργοποιηθεί εντός 2 λεπτών πριν την έναρξη του προγράμματος ή με την ολοκλήρωση του προγράμματος.

Με σύνδεση σε Wi-Fi, η διάρκεια αναμονής είναι 24 ώρες.

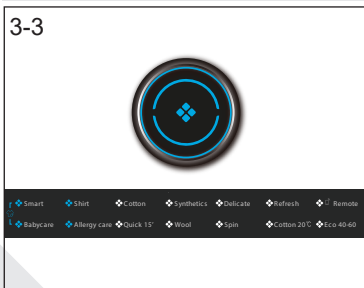

### 3.2 Επιλογέας προγραμμάτων

Περιστρέφοντας το κουμπί (Εικ. 3-3) μπορείτε να επιλέξετε ένα από 12 προγράμματα, η σχετική LED θα ανάψει και θα εμφανιστούν οι προεπιλεγμένες ρυθμίσεις του προγράμματος.





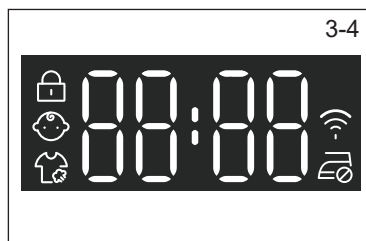

### 3.3 Οθόνη ενδείξεων

Η οθόνη ενδείξεων (Εικ. 3-4) δείχνει τις εξής πληροφορίες:

- ▶ Χρόνος πλύσης
- ▶ Καθυστέρηση ώρας λήξης
- ▶ Κωδικοί σφαλμάτων και πληροφορίες σέρβις
- ▶ Σύμβολα στην οθόνη ενδείξεων
- ▶ Ταχύτητα, θερμοκρασία κλπ.



Σύμβολο	Σημασία
	Η πόρτα του τυμπάνου είναι ασφαλισμένη
	Ο πίνακας ελέγχου είναι κλειδωμένος
	Anti-crease (Προστασία από τσαλάκωμα)
	Η συσκευή είναι συνδεδεμένη στο Wi-Fi

### 3.4 Κουμπιά λειτουργιών

Τα κουμπιά λειτουργιών (Εικ. 3-5) επιτρέπουν να επιλέξετε πρόσθετες λειτουργίες για το επιλεγμένο πρόγραμμα πριν αρχίσει η εκτέλεση του προγράμματος. Τώρα εμφανίζονται οι σχετικές ενδείξεις. Αν απενεργοποιήσετε τη συσκευή ή επιλέξετε νέο πρόγραμμα, όλες οι πρόσθετες λειτουργίες απενεργοποιούνται.

Αν ένα κουμπί επιτρέπει πολλές επιλογές, μπορείτε να επιλέξετε την επιθυμητή πιάτωντας διαδοχικά το κουμπί.



## Σημείωση: Εργοστασιακές ρυθμίσεις

Για να επιτυγχάνετε τα καλύτερα αποτελέσματα σε κάθε πρόγραμμα, η Haier έχει ορίσει προσεκτικά τις προεπιλεγμένες ρυθμίσεις. Αν δεν έχετε ειδικές απαιτήσεις, συνιστάται να χρησιμοποιείτε τις προεπιλεγμένες ρυθμίσεις.

#### 3.4.1-Κουμπιά λειτουργίας "Καθυστέρηση"

Πατήστε αυτό το κουμπί (Εικ. 3-6) για να ξεκινήσει το πρόγραμμα μετά από ορισμένο χρόνο καθυστέρησης. Η καθυστέρηση ώρας λήξης μπορεί να αυξηθεί σε βήματα των 30 λεπτών από 0,5-24 ώρες (ο χρόνος λήξης θα είναι μεγαλύτερος από τον αρχικό χρόνο προγράμματος). Για παράδειγμα, η ένδειξη 6:30 σημαίνει ότι το πρόγραμμα θα τελειώσει σε 6 ώρες και 30 λεπτά. Αγγίξτε το κουμπί "Εναρξη/Παύση" για να ενεργοποιήσετε τη χρονική καθυστέρηση. Δεν έχει εφαρμογή στο πρόγραμμα Στύψιμο, Φρεσκάρισμα, Τηλεχειρισμός.

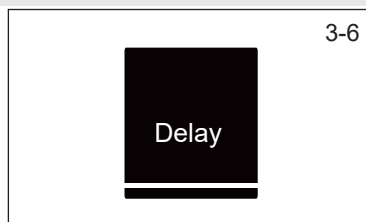



### 3.5 Κλειδωμα για παιδιά

Επιλέξτε ένα πρόγραμμα και ξεκινήστε το, κατόπιν αγγίξτε ταυτόχρονα για 3 δευτερόλεπτα τα κουμπιά "Ταχύτητα" και "||" (Εικ. 3-13) για να κλειδώσετε όλα τα στοιχεία ελέγχου του πίνακα, και στην οθόνη εμφανίζεται η ένδειξη . Για ξεκλειδωμα αγγίξτε πάλι τα δύο κουμπιά. Όταν είναι ενεργό το κλειδωμα προστασίας είναι αναμμένη η ενδεικτική λυχνία κλειδώματος προστασίας. Η λειτουργία είναι προαιρετική όταν είναι σε λειτουργία η συσκευή.

Η οθόνη ενδείξεων δείχνει  (Εικ. 3-14) αν πατηθεί οποιοδήποτε κουμπί ενώ είναι ενεργό το κλειδωμα προστασίας. Η αλλαγή δεν πραγματοποιείται.

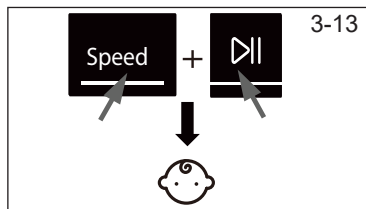

### Σημείωση: Κλειδωμα προστασίας

- ▶ Το κλειδωμα για παιδιά που ενεργοποιείται χειροκίνητα πρέπει να ακυρωθεί χειροκίνητα ή θα ακυρωθεί αυτόματα στο τέλος του προγράμματος. Η απενεργοποίηση της συσκευής και οι πληροφορίες σφάλματος δεν θα ακυρώσουν το κλειδωμα προστασίας. Η λειτουργία αυτή παραμένει σε ισχύ στην επόμενη ενεργοποίηση της συσκευής.
- ▶ Αν χρησιμοποιείτε το κλειδωμα προστασίας, πρώτα πατήστε το πλήκτρο προγράμματος, και κατόπιν το κλειδωμα προστασίας θα ενεργοποιηθεί.
- ▶ Κρατήστε το για 3 δευτερόλεπτα, η ένδειξη κλειδώματος προστασίας θα ανάψει πλήρως και το κλειδωμα προστασίας θα ενεργοποιηθεί.
- ▶ Το κλειδωμα προστασίας δεν μπορεί να ενεργοποιηθεί ή να ακυρωθεί από την εφαρμογή hOn.

### 3.6 Συρτάρι απορρυπαντικού

Αφού ανοίξετε το συρτάρι διανομής απορρυπαντικού, μπορείτε να δείτε τα εξής μέρη (Εικ 3-15):

1. Το διαμέρισμα κύριας πλύσης, για απορρυπαντικό σε σκόνη ή υγρό.
2. Επιλογέας πτερυγίου για απορρυπαντικό: ανυψώστε για απορρυπαντικό σε σκόνη, κρατήστε το στην κάτω θέση για υγρό απορρυπαντικό.
3. Διαμέρισμα για μαλακτικό.
4. Διαμέρισμα πρόπλυσης, για μικρή ποσότητα απορρυπαντικού σε σκόνη.
5. Ρύγχος ασφάλισης, πιέστε το κάτω για να αφαιρέσετε το συρτάρι διανομής.

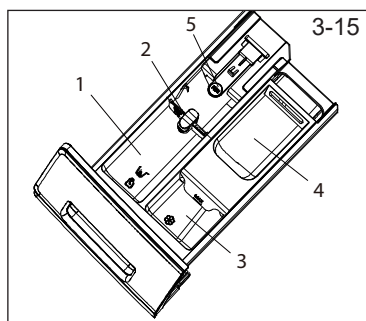

Ο συνιστώμενος τύπος απορρυπαντικών είναι κατάλληλος για τις διάφορες θερμοκρασίες πλύσης, ανατρέξτε στις οδηγίες του απορρυπαντικού.

• Ναι, ο Προαιρετικά, / Όχι

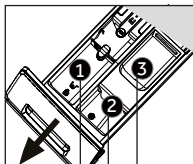

Διαμέρισμα απορρυπαντικού για:

- ❶ Απορρυπαντικό σε υγρό ή σκόνη
- ❷ Μαλακτικό ή προϊόν φροντίδας
- ❸ Απορρυπαντικό <sup>3)</sup>

Πρό-γραμμα	Μέγ. φορτίο σε kg	Θερμοκρασία σε °C <sup>1)</sup> εύρος επιλογής	Λιπορύθμιση	Διαμέρισμα απορρυπαντικού			Τύπος υφασμάτων	Προ-ρρυθ. ταχ. στυψίματος σε σ.α.λ.	Λειτουργία				
				❶	❷	❸			i-time	Προστασία από τσαλάκωμα	Πρόσθετο ξέβγαλμα	Καθυστέρηση	Αφαίρεση λεκέδων
Βαμβακερά	8/9/10	*έως 90	40	•	•	•	Cotton (Βαμβακερά)	1400	•	•	•	•	•
Συνθετικά	4/4,5/5	*έως 60	40	•	•	•	Συνθετικά ή ανάμεικτα υφάσματα	1200	/	•	•	•	•
Πουκάμισα	2/2,5/2,5	*έως 40	40	•	•	•	Synthetics (Συνθετικά)	1000	•	•	•	•	•
Μάλλινα	2/2,5/2,5	*έως 40	*	•	•	/	Ύφασμα που μπορεί να πλυθεί σε πλυντήριο, από μαλλί ή που περιέχει μαλλί	800	•	/	•	•	/
Delicate (Ευαίσθητα)	2/2,5/2,5	*έως 30	30	•	•	/	Ευπαθή ρούχα και Μεταξωτά	600	/	/	•	•	/
Αντιαλλεργικό	8/9/10	*έως 90	60	•	•	•	Βαμβακερά/Συνθετικά	1000	•	•	•	•	•
Φρεσκάρισμα	1	/	/	/	/	/	Βαμβακερά/Συνθετικά	/	/	/	/	/	/
Φροντίδα μωρού	4/4,5/5	*έως 90	40	•	•	•	Βαμβακερά/Συνθετικά	1000	•	•	•	•	/
<b>Smart</b>	8/9/10	*έως 60	30	•	•	•	Ελαφρά λερωμένα ανάμεικτα ρούχα από βαμβάκι και συνθετικές ίνες	1000	•	•	•	•	•
Γρήγορο 15'	2/2,5/2,5	*έως 40	*	•	•	•	Βαμβακερά/Συνθετικά	1000	•	/	•	•	/
Τηλεχειρισμός	/	/	/	/	/	/	/	/	/	/	/	/	/
Στύψιμο	8/9/10	/	/	/	/	/	Μη ευαίσθητα ρούχα	1000	/	/	/	/	/
Βαμβακερά 20 °C	8/9/10	/	/	•	•	•	Cotton (Βαμβακερά)	1000	•	/	•	•	/
Eco 40-60	8/9/10	/	/	•	•	•	/	/	/	/	/	/	/

\* Το νερό δεν θερμαίνεται.

1) Επιλέξτε θερμοκρασία πλύσης 90 °C μόνο για ειδικές απαιτήσεις υγιεινής.

2) Μειώστε την ποσότητα απορρυπαντικού επειδή η διάρκεια του προγράμματος είναι μικρή.

3) Χωρίς ή με μικρή ποσότητα απορρυπαντικού.





Ο σχεδιασμός και οι προδιαγραφές υπόκεινται σε αλλαγή χωρίς προηγούμενη ειδοποίηση, για λόγους βελτίωσης της ποιότητας.

Σκανάρετε τον κωδικό QR πάνω στην ενεργειακή ετικέτα για πληροφορίες κατανάλωσης ενέργειας. Η κατανάλωση ενέργειας στην πράξη μπορεί να διαφέρει από την τιμή που δηλώνεται, ανάλογα με τις τοπικές συνθήκες.

### Σημείωση: Αυτόμ. προσδιορισμός βάρους

Η συσκευή διαθέτει ένα σύστημα αναγνώρισης βαθμού φόρτωσης. Σε περίπτωση χαμηλού φορτίου, η ενέργεια, το νερό και ο χρόνος πλυσίματος θα μειωθούν αυτόματα σε ορισμένα προγράμματα. Η προεπιλεγμένη τιμή ένδειξης μπορεί να διαφέρει ανάλογα με το βάρος των ρούχων και το πρόγραμμα "Ανάμεικτα, Συνθετικά, Βαμβακερά, Βαμβακερά 20°C, Eco 40-60".

### Ενδεικτικές πληροφορίες (σύμφωνα με τον κανονισμό ΕΕ 2019/2023):

Ονομαστική χωρητικότητα	Πρόγραμμα			<b>ENERG</b> <sup>+</sup>		Μέγ. Θερμοκρασία (°C)	Ονομαστική Ταχύτητα (σ.α.λ.)	
		(kg)	(ω:λλ)	(kWh/κύκλο)	(L/κύκλο)			Υπολειπόμενη υγρασία
<b>8 kg</b>	Eco 40-60	8.0	3:38 πμ	0.680	62.0	30	1400	53.2
	Eco 40-60	4.0	2:45 πμ	0.475	40.0	30	1400	53.0
	Eco 40-60	2.0	2:40 πμ	0.245	28.0	25	1400	55.0
	Βαμβακερά 20 °C	8.0	1:00 πμ	0.320	75.0	20	1000	65.0
	Βαμβακερά 60 °C	8.0	1:40 πμ	1.800	75.0	57	1400	55.0
	Μαλλί 30 °C	2.0	0:45 πμ	0.350	38.0	30	800	37.0
	Γρήγορο 15'30°C	2.0	0:23 πμ	0.350	38.0	30	1000	65.0
<b>9 kg</b>	Eco 40-60	9.0	3:48 πμ	0.760	70.0	30	1400	53.0
	Eco 40-60	4.5	2:52 πμ	0.525	44.0	30	1400	53.0
	Eco 40-60	2.5	2:45 πμ	0.248	33.0	25	1400	55.0
	Βαμβακερά 20 °C	9.0	1:10 πμ	0.330	80.0	20	1000	65.0
	Βαμβακερά 60 °C	9.0	1:57 πμ	2.000	80.0	57	1400	55.0
	Μαλλί 30 °C	2.0	0:50 πμ	0.380	40.0	30	800	37.0
	Γρήγορο 15'30°C	2.5	0:28 πμ	0.380	40.0	30	1000	65.0
<b>10 kg</b>	Eco 40-60	10.0	3:58 πμ	0.880	78.0	30	1400	52.8
	Eco 40-60	5.0	2:55 πμ	0.550	48.0	30	1400	53.0
	Eco 40-60	2.5	2:45 πμ	0.248	33.0	25	1400	55.0
	Βαμβακερά 20 °C	10.0	1:10 πμ	0.350	85.0	20	1000	65.0
	Βαμβακερά 60 °C	10.0	2:01 πμ	2.100	85.0	57	1400	55.0
	Μαλλί 30 °C	2.0	0:50 πμ	0.400	40.0	30	800	37.0
	Γρήγορο 15'30°C	2.5	0:28 πμ	0.400	40.0	30	1000	65.0

Οι τιμές που αναφέρονται για προγράμματα άλλα από το πρόγραμμα Eco 40-60 και για τον κύκλο πλυσίματος και στεγνώματος είναι μόνο ενδεικτικές.

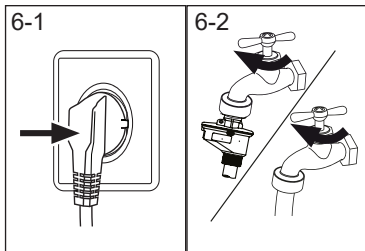

## 6.1 Παροχή ρεύματος

Συνδέστε το πλυντήριο ρούχων σε παροχή ρεύματος (220 V έως 240 V~/50 Hz, Εικ. 6-1). Αναφερθείτε και στην ενότητα ΕΓΚΑΤΑΣΤΑΣΗ (βλ. σελ. 29).

## 6.2 Σύνδεση νερού

- ▶ Πριν τη σύνδεση ελέγξτε αν το παρεχόμενο νερό είναι καθαρό και διαυγές.
- ▶ Ανοίξτε τον διακόπτη νερού (Εικ.6-2).

## **i** Σημείωση: Στεγανότητα

Πριν τη χρήση, ανοίξτε τον διακόπτη νερού και ελέγξτε για διαρροή στις συνδέσεις μεταξύ του διακόπτη νερού και του εύκαμπτου σωλήνα εισόδου.

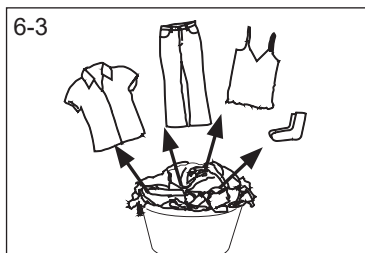

## 6.3 Προετοιμασία των ρούχων

- ▶ Ταξινομήστε τα ρούχα σύμφωνα με το είδος του υφάσματος (βαμβακερά, συνθετικά, μάλλινα ή μεταξωτά) και το βαθμό λερωμάτος τους (Εικ. 6-3). Προσέξτε τη σήμανση φροντίδας στις ετικέτες πλυσίματος.
- ▶ Ξεχωρίστε τα λευκά ρούχα από τα χρωματιστά. Πλύνετε τα χρωματιστά ρούχα πρώτα με το χέρι για να ελέγξετε αν ξεθωριάζουν ή ξεβάφουν.
- ▶ Αδειάστε τις τσέπες (από κλειδιά, κέρματα κλπ.) και αφαιρέστε τα βαριά διακοσμητικά αντικείμενα (π.χ. καρφίτσες).
- ▶ Τα ρούχα χωρίς φόδρα, τα ευαίσθητα ρούχα και τα υφάσματα με λεπτή πλέξη όπως οι λεπτές κουρτίνες πρέπει να τοποθετηθούν μέσα σε σάκο πλυσίματος για προστασία αυτών των ευαίσθητων ειδών (το πλύσιμο με το χέρι ή το στεγνό καθάρισμα θα ήταν καλύτερο).
- ▶ Κλείστε τα φερμουάρ, τα χριτς-χρατς και τους γάντζους και βεβαιωθείτε ότι τα κουμπιά είναι ραμμένα σφιχτά.
- ▶ Τοποθετήστε τα ευαίσθητα είδη, όπως ρούχα χωρίς ανθεκτική φόδρα, ευαίσθητα εσώρουχα (ντεσού) και τα μικρά είδη όπως κάλτσες, ζώνες, σουτιέν κλπ. μέσα σε ένα σάκο πλυσίματος.
- ▶ Ξεδιπλώστε μεγάλα είδη όπως σεντόνια, καλύμματα κρεβατιών κλπ.
- ▶ Γυρίστε το μέσα έξω σε τζιν και τυπωμένα, διακοσμημένα ή έντονα χρωματισμένα υφάσματα και αν χρειάζεται πλύνετε τα ξεχωριστά.



## ΠΡΟΣΟΧΗ!

Τα είδη που δεν είναι από ύφασμα, όπως μικρά, χαλαρά ή αιχμηρά αντικείμενα μπορούν να προκαλέσουν δυσλειτουργίες και ζημιά στα ρούχα και στη συσκευή.

## 6.6 Πίνακας φροντίδας ρούχων

Πλύσιμο					
	Πλένεται έως τους 95°C κανονικός κύκλος		Πλένεται έως τους 60°C κανονικός κύκλος		Πλένεται έως τους 60°C απαλός κύκλος
	Πλένεται έως τους 40°C κανονικός κύκλος		Πλένεται έως τους 40°C απαλός κύκλος		Πλένεται έως τους 40°C πολύ απαλός κύκλος
	Πλένεται έως τους 30°C κανονικός κύκλος		Πλένεται έως τους 30°C απαλός κύκλος		Πλένεται έως τους 30°C πολύ απαλός κύκλος
	Πλύσιμο στο χέρι μέγ. 40 °C		Όχι μηχανικό πλύσιμο		
Λευκαντικά					
	Επιτρέπεται οποιοδήποτε λευκαντικό		Μόνο λευκαντικά με οξυγόνο/όχι χλωρίνη		Όχι λευκαντικό
Στέγνωμα					
	Μηχανικό στέγνωμα εφικτό κανονική θερμοκρασία		Μηχανικό στέγνωμα εφικτό χαμηλότερη θερμοκρασία		Όχι μηχανικό στέγνωμα
	Στέγνωμα με άπλωμα		Στέγνωμα σε επίπεδη θέση		
Σιδέρωμα					
	Σιδέρωμα σε μέγιστη θερμοκρασία έως 200 °C		Σιδέρωμα σε μέτρια θερμοκρασία έως 150 °C		Σιδέρωμα σε χαμηλή θερμοκρασία έως 110 °C, χωρίς ατμό (το σιδέρωμα με ατμό μπορεί να προκαλέσει ανεπανόρθωτη ζημιά)
	Να μη σιδερωθεί				
Επαγγελματική φροντίδα υφασμάτων					
	Στεγνό καθάρισμα σε τετραχλωροαιθυλένιο		Στεγνό καθάρισμα σε υδρογονάνθρακες		Όχι στεγνό καθάρισμα
	Επαγγελματικό υγρό καθάρισμα		Όχι επαγγελματικό υγρό καθάρισμα		

Δεν εμφανίζονται όλα αυτά τα σύμβολα στο μενού της συσκευής.

## 6.4 Φόρτωση της συσκευής

- ▶ Τοποθετήστε τα ρούχα ένα προς ένα μέσα στο τύμπανο.
- ▶ Μην υπερφορτώνετε τη συσκευή. Λάβετε υπόψη σας το διαφορετικό μέγιστο φορτίο ανάλογα με τα προγράμματα! Βασικός κανόνας για το μέγιστο φορτίο: Αφήνετε ελεύθερο χώρο δεκαπέντε εκατοστών ανάμεσα στο φορτίο και στο πάνω μέρος του τυμπάνου.
- ▶ Κλείστε την πόρτα προσεκτικά. Βεβαιωθείτε ότι δεν έχουν πιαστεί ρούχα στην πόρτα.

## 6.5 Επιλογή απορρυπαντικού

- ▶ Η αποτελεσματικότητα και η απόδοση του πλυσίματος καθορίζονται από την ποιότητα του απορρυπαντικού που χρησιμοποιείται.
- ▶ Χρησιμοποιείτε μόνο απορρυπαντικό εγκεκριμένο για χρήση σε πλυντήρια.
- ▶ Αν χρειάζεται, χρησιμοποιήστε ειδικά απορρυπαντικά, π.χ. για συνθετικά και μάλλινα υφάσματα.
- ▶ Τηρείτε τις υποδείξεις του κατασκευαστή του απορρυπαντικού.
- ▶ Μη χρησιμοποιείτε υλικά στεγνού καθαρισμού όπως τριχλωροαιθυλένιο και παρόμοια προϊόντα.

## Επιλογή του κατάλληλου απορρυπαντικού

Πρόγραμμα	Είδος απορρυπαντικού				
	Γενικής χρήσης	Χρωματιστά	Ευαίσθητα	Ειδικό	Μαλακτικό
 Βαμβακερά	Υ/Σ	Υ/Σ	-	-	Π
 Συνθετικά	-	Υ/Σ	-	-	Π
 Πουκάμισα	Υ/Σ	Υ/Σ	-	-	Π
 Μάλλινα	-	-	Υ/Σ	Υ/Σ	Π
 Ευαίσθητα	-	-	Υ/Σ	Υ/Σ	Π
 Αντιαλλεργικό	Υ/Σ	Υ/Σ	-	-	Π
 Φρεσκάρισμα	-	-	-	-	-
 Φροντίδα μωρού	-	-	Υ/Σ	Υ/Σ	Π
 Αντιαλλεργικό	Υ/Σ	Υ/Σ	-	-	Π
<b>Smart</b>	-	-	Υ/Σ	Υ/Σ	Π
 Γρήγορο 15'	-	Υ	-	-	Π
 Τηλεχειρισμός	Υ/Σ	Υ/Σ	-	-	Π
 Στύψιμο	-	-	-	-	-
 Βαμβακερά 20 °C	Υ/Σ	Υ/Σ	-	-	Π
 Eco 40-60	Υ/Σ	Υ/Σ	-	-	Π

Υ = απορρυπαντικό σε τζελ/υγρό

Σ = απορρυπαντικό σε σκόνη

Π = προαιρετικό

- = όχι

Αν χρησιμοποιείτε υγρό απορρυπαντικό, δεν συνιστάται να χρησιμοποιείτε τη λειτουργία χρονικής καθυστέρησης.

Συνιστούμε να χρησιμοποιείτε:

- ▶ Σκόνη πλυντηρίου: 20 °C έως 90 °C\* (βέλτιστη χρήση: 40-60 °C)
- ▶ Απορρυπαντικό για χρωματιστά: 20 °C έως 60 °C (βέλτιστη χρήση: 30-60 °C)
- ▶ Απορρυπαντικό για μάλλινα/ευαίσθητα: 20 °C έως 30 °C (= βέλτιστη χρήση)

\* Επιλέξτε θερμοκρασία πλυσίματος 90 °C μόνο για ειδικές απαιτήσεις υγιεινής.

\* Αν επιλέξετε θερμοκρασία νερού 60 °C ή μεγαλύτερη, συνιστούμε να χρησιμοποιήσετε λιγότερο απορρυπαντικό. Χρησιμοποιείτε ειδικό απολυμαντικό που είναι κατάλληλο για βαμβακερά ή συνθετικά ρούχα.

\* Είναι καλύτερο να χρησιμοποιείτε λιγότερο απορρυπαντική ή απορρυπαντικό που δεν αφρίζει.



## 6.6 Προσθήκη απορρυπαντικού

1. Ανοίξτε το συρτάρι απορρυπαντικού.
2. Προσθέστε τα απαραίτητα προϊόντα στα αντίστοιχα διαμερίσματα (Εικ. 6-4).
3. Κλείστε πάλι το συρτάρι προσεκτικά.

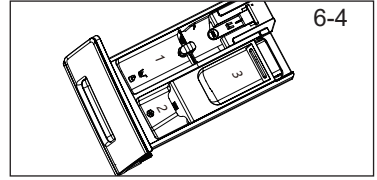

### **i** Σημείωση:

- ▶ Αφαιρέστε τα κατάλοιπα απορρυπαντικού από το συρτάρι απορρυπαντικού πριν τον επόμενο κύκλο πλυσίματος.
- ▶ Μη χρησιμοποιείτε υπερβολικές ποσότητες απορρυπαντικού ή μαλακτικού.
- ▶ Ακολουθείτε τις οδηγίες στη συσκευασία των απορρυπαντικών.
- ▶ Πάντα να προσθέτετε το απορρυπαντικό μόλις πριν την έναρξη του κύκλου πλυσίματος.
- ▶ Το συμπυκνωμένο υγρό απορρυπαντικό πρέπει να αραιώνεται πριν την προσθήκη.
- ▶ Η βέλτιστη χρήση υγρού απορρυπαντικού επιτυγχάνεται με τη χρήση μιας μπάλας δοσιμέτρησης, η οποία τοποθετείται μαζί με τα ρούχα μέσα στο πλυντήριο ρούχων.
- ▶ Μη χρησιμοποιείτε υγρό απορρυπαντικό αν έχετε επιλέξει "Καθυστέρηση".
- ▶ Επιλέξτε προσεκτικά τις ρυθμίσεις προγράμματος σύμφωνα με τα σύμβολα φροντίδας σε όλες τις επικέτες των ρούχων και σύμφωνα με τον πίνακα προγραμμάτων.

## 6.7 Ενεργοποίηση της συσκευής

Αγγίξτε το κουμπί "Ενεργοποίηση/ απενεργοποίηση" για να ενεργοποιήσετε τη συσκευή (Εικ. 6-5). Η λυχνία LED του κουμπιού "Εναρξη/Παύση" αναβοσβήνει.

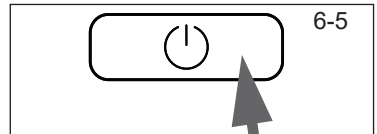

## 6.8 Επιλογή ενός προγράμματος

Για να επιτύχετε τα καλύτερα αποτελέσματα πλυσίματος, επιλέξτε ένα πρόγραμμα του αντιστοιχεί στο βαθμό λερώματος και στον τύπο των ρούχων. Γυρίστε το περιστροφικό κουμπί προγράμματος (Εικ. 6-6) για να επιλέξετε το σωστό πρόγραμμα. Η σχετική LED προγράμματος ανάβει και εμφανίζονται οι προεπιλεγμένες ρυθμίσεις.

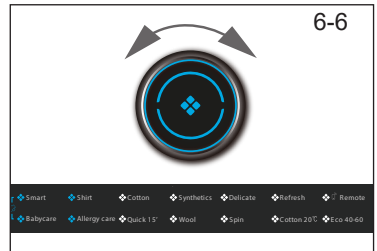

### **i** Σημείωση: Αφαίρεση οσμών

Πριν την πρώτη χρήση συνιστούμε να εκτελέσετε ένα πρόγραμμα "COTTON+90 °C+600grm" (Βαμβακερά 90 °C+600 σ.α.λ.) χωρίς φορτίο και με μικρή ποσότητα απορρυπαντικού στο διαμέρισμα απορρυπαντικού (2) ή με ειδικό καθαριστικό πλυντηρίων για την αφαίρεση τυχόν καταλοίπων που προκαλούν διάβρωση.

## 6.9 Προσθήκη μεμονωμένων επιλογών

Επιλέξτε τις απαιτούμενες λειτουργίες και ρυθμίσεις (Εικ. 6-7), βλ. Πίνακας Ελέγχου.

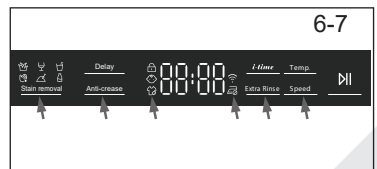

6-8



## 6.10 Έναρξη του προγράμματος πλυσίματος

Αγγίξτε το κουμπί "Έναρξη/Παύση" (Εικ. 6-8) για να ξεκινήσετε τη λειτουργία. Η λυχνία LED του κουμπιού "Έναρξη/Παύση" σταματά να αναβοσβήνει και μένει μόνιμα αναμμένη. Η συσκευή λειτουργεί σύμφωνα με τις τρέχουσες ρυθμίσεις. Αλλαγές επιτρέπονται μόνον μετά από ακύρωση του προγράμματος.

## 6.11 Διακοπή / ακύρωση προγράμματος πλυσίματος

Για να διακόψετε ένα πρόγραμμα που είναι σε εξέλιξη, πατήστε απαλά το κουμπί "Έναρξη/Παύση". Η λυχνία LED πάνω από το κουμπί αναβοσβήνει. Για συνέχιση της λειτουργίας, πιάστε το κουμπί πάλι.

Για να ακυρώσετε ένα πρόγραμμα σε εξέλιξη και όλες τις μεμονωμένες του ρυθμίσεις:

1. Αγγίξτε "Έναρξη/Παύση" για να διακόψετε το πρόγραμμα που είναι σε εξέλιξη.
2. Αγγίξτε το κουμπί "Ενεργοποίηση/ απενεργοποίηση" για περίπου 2 δευτερόλεπτα για να απενεργοποιήσετε τη συσκευή.
3. Αγγίξτε το κουμπί " Ενεργοποίηση/ απενεργοποίηση " για να ενεργοποιήσετε τη συσκευή, εκτελέστε το πρόγραμμα Στύψιμο και επιλέξτε " μηδενική ταχύτητα" (οι λυχνίες ταχύτητας είναι σβηστές) για να αποστραγγίσετε το νερό.
4. Μετά το κλείσιμο του προγράμματος, για να επανεκκινήσετε τη συσκευή επιλέξτε ένα νέο πρόγραμμα και ξεκινήστε το.

## 6.12 Μετά το πλύσιμο



### Σημείωση: Ασφάλιση πόρτας

- ▶ Για λόγους ασφαλείας, η πόρτα παραμένει ασφαλισμένη εν μέρει κατά τη διάρκεια του κύκλου πλυσίματος. Μπορείτε να ανοίξετε την πόρτα μόνο στο τέλος του προγράμματος ή αφού έχει ακυρωθεί σωστά το πρόγραμμα (βλ. περιγραφή παραπάνω).
- ▶ Σε περίπτωση υψηλής στάθμης νερού, υψηλής θερμοκρασίας νερού και κατά το στύψιμο, δεν είναι εφικτό να ανοίξετε την πόρτα. Στην οθόνη ενδείξων εμφανίζεται η ένδειξη *LoC I-*

1. Στο τέλος του κύκλου του προγράμματος εμφανίζεται η ένδειξη *End* (Τέλος).
2. Η συσκευή απενεργοποιείται αυτόματα.
3. Αφαιρέστε τα ρούχα όσο το δυνατόν πιο γρήγορα για να τα προφυλάξετε και να αποφύγετε να τσαλακωθούν περισσότερο.
4. Κλείστε την παροχή νερού.
5. Αποσυνδέστε το καλώδιο ρεύματος.
6. Ανοίξτε την πόρτα της συσκευής για να αποτρέψετε τον σχηματισμό υγρασίας και δυσάρεστων οσμών. Αφήνετε την πόρτα της συσκευής ανοικτή όταν δεν χρησιμοποιείται η συσκευή.



### Σημείωση: Λειτουργία αναμονής / λειτουργία εξοικονόμησης ενέργειας

Η ενεργοποιημένη συσκευή θα μεταβεί σε λειτουργία αναμονής αν δεν γίνει κανένας χειρισμός για 2 λεπτά πριν ξεκινήσει το πρόγραμμα ή μετά το τέλος του προγράμματος. Η οθόνη ενδείξων σβήνει. Έτσι εξοικονομείτε ενέργεια. Για να διακόψετε τη λειτουργία αναμονής πατήστε το κουμπί " Ενεργοποίηση/ απενεργοποίηση".

## 6.13 Ενεργοποίηση ή απενεργοποίηση του βομβητή

Αν χρειάζεται, μπορείτε να επιλέξετε να μην παράγεται ηχητικό σήμα:

1. Ενεργοποιήστε τη συσκευή.
2. Επιλέξτε το πρόγραμμα MIX (Ανάμεικτα).
3. Αγγίξτε τα κουμπιά "Ατμός" και "Ταχύτητα" ταυτόχρονα για περίπου 3 δευτερόλεπτα. Θα εμφανιστεί η ένδειξη "bEEP OFF" (βομβητής ανενεργός) και ο βομβητής θα απενεργοποιηθεί.

Για να ενεργοποιηθεί ο βομβητής πατήστε πάλι ταυτόχρονα αυτά τα δύο κουμπιά. Θα εμφανιστεί η ένδειξη "bEEP On" (βομβητής ενεργός).

## Σημείωση: Αποκλίσεις

Λόγω συνεχών ενημερώσεων της εφαρμογής hOn, οι λειτουργίες και η διεπαφή χρήστη της εφαρμογής μπορεί να διαφέρουν από την παρακάτω περιγραφή.

### 7.1 Γενικά

Η συσκευή αυτή μπορεί να ενεργοποιηθεί μέσω Wi-Fi. Με την εφαρμογή hOn μπορείτε να χρησιμοποιείτε το smartphone σας για να ελέγξετε το πρόγραμμα.

## ΠΡΟΕΙΔΟΠΟΙΗΣΗ!

Τηρείτε τις προφυλάξεις ασφαλείας σε αυτό το εγχειρίδιο χρήσης και βεβαιωθείτε ότι αυτές τηρούνται και κατά τη χρήση της συσκευής με την εφαρμογή hOn όσο βρίσκεστε μακριά από το σπίτι. Θα πρέπει επίσης να τηρείτε τις οδηγίες στην εφαρμογή hOn.

### 7.2 Απαιτήσεις

1. Ένας ασύρματος δρομολογητής (πρωτόκολλο 802.11b/g/n) που υποστηρίζει μόνο τη ζώνη συχνοτήτων των 2,4 GHz. Το μήκος του ονόματος (SSID) του δρομολογητή μπορεί να είναι 1-31 χαρακτήρες (συμπεριλαμβανομένων 1 και 31) και ο κωδικός πρόσβασης μπορεί να έχει 8-64 χαρακτήρες. Το ελάχιστο μήκος του κωδικού πρόσβασης θα πρέπει να είναι 8 χαρακτήρες. Οι μέθοδοι κρυπτογράφησης του δρομολογητή συμπεριλαμβάνουν ανοικτό, WPA-PSK και WPA2-PSK.
2. Η εφαρμογή είναι διαθέσιμη για συσκευές με λειτουργικό σύστημα Android, Huawei ή iOS, τόσο για τάμπλετ όσο και για smartphone.
3. Η συσκευή θα πρέπει να εγκατασταθεί σε θέση στην οποία θα μπορεί να λαμβάνει ισχυρό σήμα Wi-Fi. Αφού η συσκευή έχει συζευχθεί σωστά με την εφαρμογή, αν δεν έχει συνδεθεί σωστά με τον ασύρματο δρομολογητή, δεν εμφανίζεται εικονίδιο Wi-Fi στην οθόνη ενδείξεων.

### 7.3 Λήψη και εγκατάσταση της εφαρμογής hOn:

Πραγματοποιήστε λήψη της εφαρμογής hOn στη συσκευή σας με σκανάρισμα του ακόλουθου κωδικού QR:



ή από τον σύνδεσμο: [go.haier-europe.com/download-app](http://go.haier-europe.com/download-app)

Ονομαστική συχνότητα (OFR)	2400 MHz- 2483,5 MHz
Μέγ. ισχύς (EIRP)	20 dBm
Ασύρματο πρότυπο	IEEE802.11b/g/n & BLE V4.2

## Σημείωση: Εγγραφή

Απαιτείται εγγραφή κατά την πρώτη χρήση ή όταν ο επίσημος λογαριασμός έχει διαγραφεί/κλείσει. Για περαιτέρω χρήση, χρειάζεται να εισάγετε όνομα χρήστη και κωδικό αφού συνδεθείτε.

## 7.4 Εγγραφή και σύζευξη με την εφαρμογή

1. Συνδέστε το smartphone στο οικιακό δίκτυο Wi-Fi με το οποίο θέλετε να συνδέσετε το προϊόν.
2. Ανοίξτε την εφαρμογή.
3. Δημιουργήστε το προφίλ χρήστη (ή συνδεθείτε αν το έχετε ήδη δημιουργήσει).
4. Κλείστε την πόρτα.
5. Πραγματοποιήστε τη σύζευξη της συσκευής ακολουθώντας τις οδηγίες στη οθόνη.

### Σημείωση: Δίκτυο Wi-Fi

Δεν συνιστάται να συνδέετε τη συσκευή σε δημόσιο δίκτυο Wi-Fi. Κάτι τέτοιο μπορεί να γίνει αιτία για δυσλειτουργίες.

### Σημείωση: Χρησιμοποιείτε το ίδιο Wi-Fi

Συνδέστε το smartphone σας στο δίκτυο Wi-Fi με το οποίο θέλετε να συνδέσετε το προϊόν.

## 7.5 Ενεργοποίηση του τηλεχειρισμού

1. Ελέγξτε ότι ο δρομολογητής είναι ενεργοποιημένος και συνδεδεμένος στο Ίντερνετ.
2. Τοποθετήστε τα ρούχα στη συσκευή και κλείστε την πόρτα.
3. Επιλέξτε το πρόγραμμα "Τηλεχειρισμός", η πόρτα κλειδώνει.
4. Ξεκινήστε τον κύκλο από την εφαρμογή, ο πίνακας ελέγχου θα απενεργοποιηθεί.
5. Αφού έχει ολοκληρωθεί ο κύκλος, η πόρτα ξεκλειδώνεται και ο τηλεχειρισμός απενεργοποιείται.
6. Μετά από 2 λεπτά η συσκευή μεταβαίνει στην απενεργοποιημένη κατάσταση.

### Σημείωση: Λήξη του τηλεχειρισμού

Αφού ενεργοποιηθεί ο τηλεχειρισμός, αν ο χρήστης δεν ξεκινήσει κανέναν κύκλο από την εφαρμογή μέσα σε 10 λεπτά, η συσκευή θα μεταβεί σε λειτουργία Καθυστέρησης έναρξης μέσω Διαδικτύου, θα διατηρήσει τη λειτουργία τηλεχειρισμού ενεργοποιημένη για τις επόμενες 24 ώρες και στη συνέχεια θα την απενεργοποιήσει.

## 7.6 Απενεργοποίηση του τηλεχειρισμού

1. Για έξοδο από τον τηλεχειρισμό ενώ είναι σε εξέλιξη ένας κύκλος, πατήστε το κουμπί Έναρξη/Παύση στον πίνακα ελέγχου. Ο κύκλος θα σταματήσει προσωρινά και το Τηλεχειρισμός θα αναβοσβήνει.
2. Αν το επιτρέπουν οι συνθήκες, η πόρτα θα ξεκλειδωθεί.
3. Για να συνεχίσετε τον κύκλο, κλείστε την πόρτα της συσκευής και πιέστε το κουμπί Έναρξη/Παύση. Ο τηλεχειρισμός θα επανενεργοποιηθεί και το Remote (Τηλεχειρισμός) θα ανάψει μόνιμα.
4. Χειριστείτε τη συσκευή μέσω της εφαρμογής.

## 7.7 Τέλος του κύκλου με τηλεχειρισμό ενεργό

1. Στο τέλος του κύκλου, η πόρτα θα ξεκλειδωθεί και ο τηλεχειρισμός θα απενεργοποιηθεί.
2. Μετά από 2 λεπτά, η συσκευή θα απενεργοποιηθεί αυτόματα.

### 7.8 Διαγραφή πληροφοριών διαμόρφωσης

1. Επιλέξτε το πρόγραμμα "Τηλεχειρισμός".
2. Εμφανίζεται η ένδειξη "hOn"/"hOFF".
3. Πατήστε παρατεταμένα το κουμπί "Καθυστέρηση" για 5 δευτερόλεπτα μέχρι να εμφανιστεί η ένδειξη "PPI r".
4. Οι πληροφορίες διαμόρφωσης έχουν διαγραφεί και έχει γίνει επαναφορά της διαμόρφωσης, περιστρέψτε το κουμπί για να επιλέξετε άλλο πρόγραμμα ή απενεργοποίηση για έξοδο.



#### **Σημείωση: Ακύρωση/επαναφορά διαπιστευτηρίων δικτύου**

Ακολουθήστε αυτή τη διαδικασία μόνο αν πρόκειται να πωλήσετε το πλυντήριό σας.



## Περιβαλλοντικά υπεύθυνη χρήση

- ▶ Για να επιτύχετε την καλύτερη χρήση ενέργειας, νερού, απορρυπαντικού και χρόνου, θα πρέπει να χρησιμοποιείτε το συνιστώμενο μέγιστο μέγεθος φορτίου.
- ▶ Μην υπερφορτώνετε τη συσκευή (κενό μίας παλάμης πάνω από τα ρούχα).
- ▶ Για ελαφρά λερωμένα ρούχα επιλέγετε το πρόγραμμα Γρήγορο 15'.
- ▶ Χρησιμοποιείτε ακριβείς δόσεις κάθε προϊόντος πλυσίματος.
- ▶ Επιλέγετε τη χαμηλότερη αποδεκτή θερμοκρασία πλυσίματος - τα μοντέρνα απορρυπαντικά καθαρίζουν αποτελεσματικά κάτω από 60 °C.
- ▶ Αυξάνετε τις προεπιλεγμένες ρυθμίσεις μόνο αν τα ρούχα είναι πάρα πολύ λερωμένα.
- ▶ Επιλέξτε μέγ. ταχύτητα στυψίματος αν θα χρησιμοποιήσετε οικιακό στεγνωτήριο.



## Σημείωση: Γενικές πληροφορίες:

- ▶ Το πρόγραμμα eco 40-60 μπορεί να καθαρίζει κανονικά λερωμένα βαμβακερά ρούχα που έχει δηλωθεί ότι επιτρέπεται να καθαρίζονται στους 40 °C ή 60 °C, μαζί στον ίδιο κύκλο, και ότι αυτό το πρόγραμμα χρησιμοποιείται για την αξιολόγηση της συμμόρφωσης της νομοθεσίας της ΕΕ περί οικολογικού σχεδιασμού.
- ▶ Τα πιο αποτελεσματικά προγράμματα από την άποψη της κατανάλωσης ενέργειας είναι γενικά αυτά που λειτουργούν σε χαμηλότερες θερμοκρασίες και έχουν μεγαλύτερη διάρκεια.
- ▶ Ο θόρυβος και η υπολειπόμενη υγρασία επηρεάζονται από τον αριθμό στροφών στυψίματος: όσο μεγαλύτερος είναι ο αριθμός στροφών στυψίματος στη φάση στυψίματος, τόσο υψηλότερος είναι ο θόρυβος και τόσο χαμηλότερη η υπολειπόμενη υγρασία.

### 9.1 Καθαρισμός του συρταριού απορρυπαντικού

Πάντα να προσέχετε να μην υπάρχουν κατάλοιπα απορρυπαντικού. Καθαρίζετε το συρτάρι τακτικά (Εικ. 9-1):

1. Τραβήξτε έξω το συρτάρι μέχρι να τερματίσει.
2. Πατήστε το κουμπί απελευθέρωσης και αφαιρέστε το συρτάρι.
3. Ξεπλύνετε το συρτάρι με νερό έως ότου καθαρίσει και τοποθετήστε το πάλι μέσα στη συσκευή.

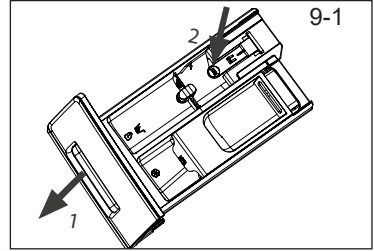

### 9.2 Καθαρισμός της συσκευής

- ▶ Αποσυνδέετε τη συσκευή από το ρεύμα πριν τον καθαρισμό και τη συντήρηση.
- ▶ Χρησιμοποιήστε ένα μαλακό πανί με σαπυνοδιάλυμα για να καθαρίσετε το περίβλημα της συσκευής (Εικ. 9-2) και τα λαστιχένια μέρη της.
- ▶ Μην χρησιμοποιείτε οργανικά χημικά ή διαβρωτικούς διαλύτες.



### 9.3 Βαλβίδα εισόδου νερού και φίλτρο βαλβίδας εισόδου

Για να αποτρέψετε απόφραξη της παροχής νερού από ξένα σώματα καθαρίζετε το φίλτρο της βαλβίδας εισόδου.

- ▶ Αποσυνδέστε το καλώδιο ρεύματος από την πρίζα και κλείστε την παροχή νερού.
- ▶ Ξεβιδώστε τον εύκαμπτο σωλήνα εισόδου νερού που βρίσκεται πάνω στο διακόπτη νερού (Εικ. 9-3).
- ▶ Ξεπλύνετε το φίλτρο με νερό και μια βούρτσα (Εικ. 9-4).
- ▶ Εισάγετε το φίλτρο και εγκαταστήστε τον εύκαμπτο σωλήνα εισόδου.

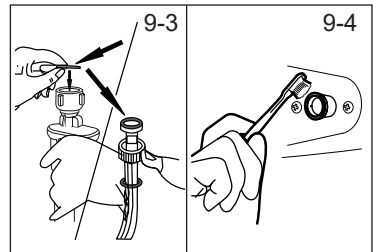

### 9.4 Καθαρισμός του τύμπανου

- ▶ Αφαιρέστε από το τύμπανο τα εξαρτήματα που πλύθηκαν κατά λάθος όπως καρφίτσες, κέρματα κλπ. (Εικ. 9-5) επειδή μπορούν να προκαλέσουν κηλίδες σκουριάς και ζημιά.
- ▶ Χρησιμοποιήστε ένα καθαριστικό που δεν περιέχει χλώριο για την αφαίρεση των κηλίδων σκουριάς. Τηρείτε τις προειδοποιήσεις του κατασκευαστή του προϊόντος καθαρισμού.
- ▶ Μη χρησιμοποιήσετε για τον καθαρισμό οποιαδήποτε σκληρά αντικείμενα ή σύρμα τριψίματος.

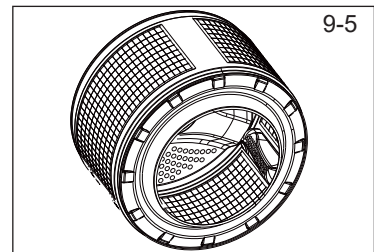

### **i** Σημείωση: Υγιεινή

Για τακτική συντήρηση, συνιστούμε να εκτελείτε το πρόγραμμα "COTTON+90 °C+600rpm" (Βαμβακερά 90 °C+600 σ.α.λ.) κάθε 100 κύκλους για να αποφύγετε τυχόν συσώρευση διαβρωτικών καταλοίπων. Προσθέστε μια μικρή ποσότητα απορρυπαντικού στο διαμέρισμα απορρυπαντικού (2) ή χρησιμοποιήστε ένα ειδικό καθαριστικό για πλυντήρια.

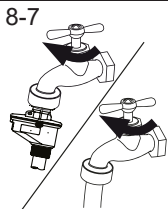
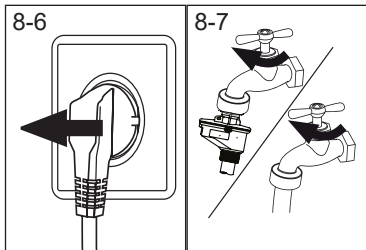

## 8.5 Μεγάλες περιόδους χωρίς χρήση

Αν η συσκευή δεν πρόκειται να χρησιμοποιηθεί για μεγάλο χρονικό διάστημα:

1. Αποσυνδέστε το φισ από την πρίζα (Εικ. 8-6).
2. Κλείστε την παροχή νερού (Εικ. 8-7).
3. Ανοίξτε την πόρτα της συσκευής για να αποτρέψετε τον σχηματισμό υγρασίας και δυσάρεστων οσμών. Αφήνετε την πόρτα ανοικτή όταν δεν χρησιμοποιείται η συσκευή.

Πριν την επόμενη χρήση, ελέγξτε προσεκτικά το καλώδιο ρεύματος και τον εύκαμπτο σωλήνα εισόδου και αποστράγγισης νερού. Βεβαιωθείτε ότι όλα τα εξαρτήματα έχουν εγκατασταθεί σωστά και χωρίς διαρροές.

## 8.6 Φίλτρο αντλίας

Καθαρίζετε το φίλτρο μία φορά το μήνα και ελέγχετε το φίλτρο αντλίας για παράδειγμα αν η συσκευή:

- ▶ Δεν αποστραγγίζει το νερό.
- ▶ Δεν στύβει.
- ▶ Προκαλεί ασυνήθιστο θόρυβο κατά τη λειτουργία της.



## ΠΡΟΕΙΔΟΠΟΙΗΣΗ!

**Κίνδυνος ζεματίσματος! Το νερό στο φίλτρο αντλίας μπορεί να είναι πολύ καυτό! Πριν κάνετε οτιδήποτε βεβαιωθείτε ότι το νερό έχει κρυώσει.**

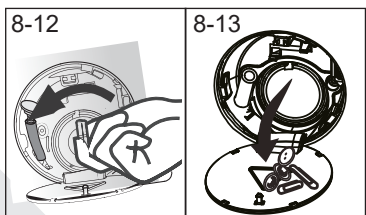
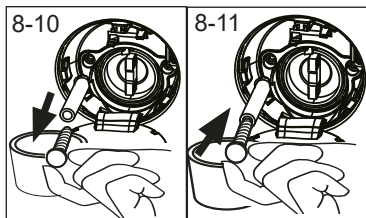
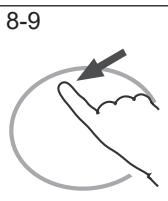
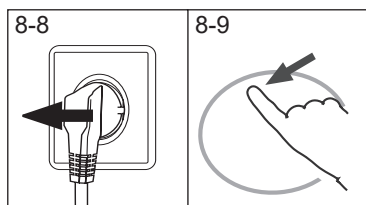

1. Απενεργοποιήστε τη συσκευή και αποσυνδέστε την από την πρίζα (Εικ. 8-8).
2. Ανοίξτε το πορτάκι σέρβις. Μπορείτε να χρησιμοποιήσετε ένα κέρμα ή ένα κατσαβίδι (Εικ. 8-9).
3. Τοποθετήστε ένα επίπεδο δοχείο για να συλλέξετε το νερό που θα χυθεί (Εικ. 8-10). Θα μπορούσε να χυθεί αρκετά μεγάλη ποσότητα!
4. Τραβήξτε έξω τον εύκαμπτο σωλήνα αποστράγγισης και κρατήστε το άκρο του πάνω από το δοχείο (Εικ. 8-10).
5. Αφαιρέστε το πώμα σφράγισης από τον εύκαμπτο σωλήνα αποστράγγισης (Εικ. 8-10).
6. Αφού ολοκληρωθεί η αποστράγγιση, κλείστε τον εύκαμπτο σωλήνα αποστράγγισης (Εικ. 8-11) και σπρώξτε τον πάλι μέσα στη συσκευή.
7. Ξεβιδώστε και αφαιρέστε το φίλτρο της αντλίας περιστρέφοντάς το αριστερόστροφα (Εικ. 8-12).
8. Αφαιρέστε ρύπους και ακαθαρσίες (Εικ. 8-13).

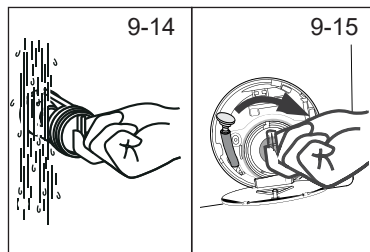

9. Καθαρίστε προσεκτικά το φίλτρο της αντλίας, π.χ. σε τρεχούμενο νερό (Εικ. 9-14).
10. Τοποθετήστε το πάλι προσεκτικά (Εικ. 9-15).
11. Κλείστε το πορτάκι σέρβις

**ΠΡΟΣΟΧΗ!**

- ▶ Η στεγανοποίηση του φίλτρου αντλίας πρέπει να είναι σε καθαρή και άψογη κατάσταση. Αν το κάλυμμα δεν συσφιχτεί πλήρως, μπορεί να διαρρεύσει νερό.
- ▶ Το φίλτρο πρέπει να είναι στη θέση του, διαφορετικά μπορεί να προκληθεί διαρροή.

Για την επίλυση πολλών προβλημάτων δεν απαιτείται ειδική εμπειρία. Σε περίπτωση προβλήματος, ελέγξτε όλες τις πιθανότητες και ακολουθήστε τις παρακάτω οδηγίες πριν επικοινωνήσετε με την εξυπηρέτηση πελατών. Βλ. ΕΞΥΠΗΡΕΤΗΣΗ ΠΕΛΑΤΩΝ.



## ΠΡΟΕΙΔΟΠΟΙΗΣΗ!

- ▶ Πριν από τη συντήρηση, απενεργοποιήστε τη συσκευή και αποσυνδέστε το καλώδιο ρεύματος από την πρίζα.
- ▶ Ο ηλεκτρικός εξοπλισμός πρέπει να επισκευάζεται μόνο από καταρτισμένους ηλεκτρολόγους, καθώς τυχόν εσφαλμένες επισκευές μπορεί να προκαλέσουν σημαντικές βλάβες.
- ▶ Αν το καλώδιο ρεύματος έχει υποστεί ζημιά, αυτό αντικαθίσταται μόνο από τον κατασκευαστή, τον αντιπρόσωπό του για σέρβις ή από άτομο με παρόμοια εξειδίκευση, για την πρόληψη κινδύνου.
- ▶ Για την ασφάλεια του τελικού χρήστη, δεν συνιστάται η επισκευή από τον ίδιο τον χρήστη ή από μη επαγγελματία. Επικοινωνήστε με ένα κέντρο τεχνικής εξυπηρέτησης.

## 10.1 Κωδικοί πληροφορήσης

Οι παρακάτω κωδικοί εμφανίζονται μόνο για πληροφορίες σχετικά με το κύκλο πλυσίματος. Δεν χρειάζεται να ληφθούν κάποια μέτρα.

Κωδικός	Μήνυμα
1:25	Ο υπολειπόμενος χρόνος κύκλου πλυσίματος θα είναι 1 ώρα και 25 λεπτά.
6:30	Ο υπολειπόμενος χρόνος κύκλου πλυσίματος περιλαμβανομένης της επιλεγμένης καθυστέρησης ώρας λήξης θα είναι 6 ώρες και 30 λεπτά.
End	Ο κύκλος πλυσίματος έχει ολοκληρωθεί. Η συσκευή απενεργοποιείται αυτόματα.
LoCl -	Η πόρτα είναι κλειστή λόγω υψηλής στάθμης νερού, υψηλής θερμοκρασίας νερού ή κύκλου στυψίματος.
hEEP off	Ο βομβητής είναι απενεργοποιημένος.
hEEP on	Ο βομβητής είναι ενεργοποιημένος.
CLDI -	Τα πλήκτρα λειτουργιών είναι κλειδωμένα. Η αλλαγή προγράμματος δεν είναι έγκυρη.

## 10.2 Αντιμετώπιση προβλημάτων βάσει κωδικού οθόνης ενδείξεων

Πρόβλημα	Αιτία	Λύση
ELrFLtr	• Σφάλμα αποστράγγισης, το νερό δεν αποστραγγίζεται πλήρως μέσα σε 6 λεπτά.	• Καθαρίστε το φίλτρο αντλίας. • Ελέγξτε την εγκατάσταση του εύκαμπτου σωλήνα αποστράγγισης.
E2	• Σφάλμα ασφάλισης	• Κλείστε την πόρτα της συσκευής σωστά.
E4	• Δεν επιτεύχθηκε η στάθμη νερού μετά από 12 λεπτά. • Φαινόμενο σιφωνίου στον εύκαμπτο σωλήνα αποστράγγισης.	• Βεβαιωθείτε ότι ο διακόπτης νερού είναι τελείως ανοικτός και η πίεση νερού είναι κανονική. • Ελέγξτε την εγκατάσταση του εύκαμπτου σωλήνα αποστράγγισης.
E8	• Σφάλμα στάθμης ασφαλείας νερού	• Επικοινωνήστε με το τμήμα τεχνικής εξυπηρέτησης.
F3	• Σφάλμα αισθητήρα θερμοκρασίας	• Επικοινωνήστε με το τμήμα τεχνικής εξυπηρέτησης.
F4	• Σφάλμα θέρμανσης	• Επικοινωνήστε με το τμήμα τεχνικής εξυπηρέτησης.
F7	• Σφάλμα μοτέρ	• Επικοινωνήστε με το τμήμα τεχνικής εξυπηρέτησης.
FA	• Σφάλμα αισθητήρα στάθμης νερού	• Επικοινωνήστε με το τμήμα τεχνικής εξυπηρέτησης.

Πρόβλημα	Αιτία	Λύση
FCC ή FC 1 ή FCC <sup>2</sup>	<ul style="list-style-type: none"> <li>Σφάλμα λόγω προβλήματος επικοινωνίας</li> </ul>	<ul style="list-style-type: none"> <li>Επικοινωνήστε με το τμήμα τεχνικής εξυπηρέτησης.</li> </ul>
Urb	<ul style="list-style-type: none"> <li>Σφάλμα μη ισοκαταμεμημένου φορτίου</li> </ul>	<ul style="list-style-type: none"> <li>Ελέγξτε και κατανείμειτε ομοιόμορφα τα ρούχα μέσα στο τύμπανο. Μειώστε το φορτίο.</li> </ul>

### 10.3 Αντιμετώπιση προβλημάτων χωρίς κωδικό θόνης ενδείξεων

Πρόβλημα	Αιτία	Λύση
Το πλυντήριο ρούχων δεν λειτουργεί.	<ul style="list-style-type: none"> <li>Το πρόγραμμα δεν έχει ξεκινήσει ακόμα.</li> <li>Η πόρτα της συσκευής δεν έκλεισε σωστά.</li> <li>Η συσκευή δεν έχει ενεργοποιηθεί.</li> <li>Διακοπή ρεύματος.</li> <li>Κλειδωμα για παιδιά ενεργοποιημένο.</li> </ul>	<ul style="list-style-type: none"> <li>Ελέγξτε το πρόγραμμα και ξεκινήστε το.</li> <li>Κλείστε την πόρτα της συσκευής σωστά.</li> <li>Ενεργοποιήστε τη συσκευή.</li> <li>Ελέγξτε την παροχή ρεύματος.</li> <li>Απενεργοποιήστε το κλειδωμα για παιδιά.</li> </ul>
Το πλυντήριο ρούχων δεν γεμίζει με νερό.	<ul style="list-style-type: none"> <li>Δεν υπάρχει νερό.</li> <li>Ο εύκαμπτος σωλήνας εισόδου έχει τσακίσει.</li> <li>Το φίλτρο εύκαμπτου σωλήνα εισόδου είναι φραγμένο.</li> <li>Η πίεση της παροχής νερού είναι μικρότερη από 0,03 MPa.</li> <li>Η πόρτα της συσκευής δεν έκλεισε σωστά.</li> <li>Βλάβη παροχής νερού.</li> </ul>	<ul style="list-style-type: none"> <li>Ελέγξτε τον διακόπτη νερού.</li> <li>Ελέγξτε τον εύκαμπτο σωλήνα εισόδου.</li> <li>Καθαρίστε το φίλτρο εύκαμπτου σωλήνα εισόδου.</li> <li>Ελέγξτε την πίεση του νερού.</li> <li>Κλείστε την πόρτα της συσκευής σωστά.</li> <li>Διασφαλίστε την παροχή νερού.</li> </ul>
Η συσκευή ταυτόχρονα αποστράγγιζεται και γεμίζεται.	<ul style="list-style-type: none"> <li>Το ύψος του εύκαμπτου σωλήνα αποστράγγισης είναι κάτω από 80 cm.</li> <li>Το άκρο του εύκαμπτου σωλήνα αποστράγγισης μπορεί να φθάνει μέσα σε νερό.</li> </ul>	<ul style="list-style-type: none"> <li>Βεβαιωθείτε ότι ο εύκαμπτος σωλήνας αποστράγγισης έχει εγκατασταθεί σωστά.</li> <li>Βεβαιωθείτε ότι το άκρο του εύκαμπτου σωλήνα αποστράγγισης δεν είναι βυθισμένο σε νερό.</li> </ul>
Πρόβλημα αποστράγγισης.	<ul style="list-style-type: none"> <li>Ο εύκαμπτος σωλήνας αποστράγγισης είναι φραγμένος.</li> <li>Το φίλτρο αντλίας είναι φραγμένο.</li> <li>Το άκρο του εύκαμπτου σωλήνα αποστράγγισης είναι ψηλότερα από 100 cm από το επίπεδο του δαπέδου.</li> </ul>	<ul style="list-style-type: none"> <li>Αποφράξτε τον εύκαμπτο σωλήνα αποστράγγισης.</li> <li>Καθαρίστε το φίλτρο αντλίας.</li> <li>Βεβαιωθείτε ότι ο εύκαμπτος σωλήνας αποστράγγισης έχει εγκατασταθεί σωστά.</li> </ul>
Έντονοι κραδασμοί κατά το στύψιμο.	<ul style="list-style-type: none"> <li>Δεν έχουν αφαιρεθεί όλα τα μπουλόνια μεταφοράς.</li> <li>Η συσκευή δεν έχει τοποθετηθεί με ευστάθεια.</li> <li>Το φορτίο της συσκευής δεν είναι σωστό.</li> </ul>	<ul style="list-style-type: none"> <li>Αφαιρέστε όλα τα μπουλόνια μεταφοράς.</li> <li>Βεβαιωθείτε ότι η συσκευή έχει τοποθετηθεί σε σταθερό δάπεδο και σε οριζόντια θέση.</li> <li>Ελέγξτε το βάρος και την ισοκατανομή του φορτίου.</li> </ul>
Η λειτουργία σταματά πριν την ολοκλήρωση του κύκλου πλύσης.	<ul style="list-style-type: none"> <li>Βλάβη παροχής νερού ή ρεύματος.</li> </ul>	<ul style="list-style-type: none"> <li>Ελέγξτε την παροχή νερού και ρεύματος.</li> </ul>
Η λειτουργία σταματά για ένα διάστημα.	<ul style="list-style-type: none"> <li>Η συσκευή εμφανίζει κωδικό σφάλματος.</li> <li>Πρόβλημα λόγω τρόπου φόρτωσης.</li> <li>Το πρόγραμμα εκτελεί κύκλο μουλιάσματος.</li> </ul>	<ul style="list-style-type: none"> <li>Εξετάστε τους κωδικούς της θόνης ενδείξεων.</li> <li>Μειώστε ή προσαρμόστε το φορτίο.</li> <li>Ακυρώστε το πρόγραμμα και ξεκινήστε το πάλι.</li> </ul>
Υπάρχει υπερβολικός αφρός στο τύμπανο και/ή στο διαμέρισμα του απορρυπαντικού.	<ul style="list-style-type: none"> <li>Το απορρυπαντικό δεν είναι κατάλληλο.</li> <li>Υπερβολική χρήση απορρυπαντικού.</li> </ul>	<ul style="list-style-type: none"> <li>Ελέγξτε τις υποδείξεις για απορρυπαντικό.</li> <li>Μειώστε την ποσότητα του απορρυπαντικού.</li> </ul>
Αυτόματη προσαρμογή του χρόνου πλυσίματος.	<ul style="list-style-type: none"> <li>Η διάρκεια του προγράμματος πλυσίματος θα προσαρμοστεί ανάλογα.</li> </ul>	<ul style="list-style-type: none"> <li>Αυτό είναι φυσιολογικό και δεν επηρεάζει τη λειτουργικότητα.</li> </ul>

Πρόβλημα	Αιτία	Λύση
Το στύψιμο αποτυγχάνει.	<ul style="list-style-type: none"> <li>Ανισοκατανομή των ρούχων.</li> </ul>	<ul style="list-style-type: none"> <li>Ελέγξτε το φορτίο της συσκευής και τα ρούχα και εκτελέστε ένα νέο πρόγραμμα στυψίματος.</li> </ul>
Μη ικανοποιητικό αποτέλεσμα πλυσίματος.	<ul style="list-style-type: none"> <li>Ο βαθμός λερώματος των ρούχων δεν συμφωνεί με το επιλεγμένο πρόγραμμα.</li> <li>Ανεπαρκής ποσότητα απορρυπαντικού.</li> <li>Υπήρξε υπέρβαση του μέγιστου φορτίου.</li> <li>Τα ρούχα δεν ήταν ισοκατανεμημένα μέσα στο τύμπανο.</li> </ul>	<ul style="list-style-type: none"> <li>Επιλέξτε ένα άλλο πρόγραμμα.</li> <li>Επιλέξτε το απορρυπαντικό σύμφωνα με τον βαθμό λερώματος και τις προδιαγραφές του κατασκευαστή.</li> <li>Μειώστε το φορτίο.</li> <li>Αραιώστε μεταξύ τους τα ρούχα.</li> </ul>
Υπάρχουν κατάλοιπα σκόνης πλυσίματος πάνω στα ρούχα.	<ul style="list-style-type: none"> <li>Αδιάλυτα σωματίδια απορρυπαντικού μπορεί να παραμείνουν πάνω στα ρούχα σαν λευκές κηλίδες.</li> </ul>	<ul style="list-style-type: none"> <li>Πραγματοποιήστε πρόσθετο ξέβγαλμα.</li> <li>Προσπαθήστε να καθαρίσετε με βούρτσας αυτά τα σημεία στα στεγνά ρούχα.</li> <li>Επιλέξτε άλλο απορρυπαντικό.</li> </ul>
Τα ρούχα έχουν γκριζες περιοχές.	<ul style="list-style-type: none"> <li>Αυτό προκαλείται από λιπαρές ουσίες όπως λάδι, κρέμες ή αλοιφές.</li> </ul>	<ul style="list-style-type: none"> <li>Πριν το πλύσιμο επεξεργαστείτε τα ρούχα με κατάλληλο καθαριστικό.</li> </ul>

## **i** Σημείωση: Σχηματισμός αφρού

Αν παρατηρήσετε υπερβολική ποσότητα αφρού κατά τον κύκλο στυψίματος, το μοτέρ σταματά και η αντλία αποστράγγισης θα ενεργοποιηθεί για 90 δευτερόλεπτα. Αν η διαδικασία απομάκρυνσης του αφρού αποτύχει για έως 3 φορές, το πρόγραμμα σταματά χωρίς να πραγματοποιηθεί στύψιμο.

Σε περίπτωση που τα μηνύματα σφάλματος επανεμφανιστούν μετά τα μέτρα που πήρατε, απενεργοποιήστε τη συσκευή, αποσυνδέστε την παροχή ρεύματος και επικοινωνήστε με την εξυπηρέτηση πελατών.

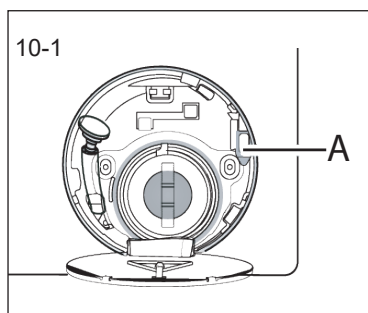

## 10.4 Σε περίπτωση διακοπής ρεύματος

Αν κατά τη διακοπή ρεύματος υπήρχε πρόγραμμα σε εξέλιξη, η πόρτα ασφαλίζει μηχανικά και δεν μπορεί να ανοίξει. Για να αφαιρέσετε ρούχα από το πλυντήριο, δεν πρέπει να είναι ορατή η στάθμη του νερού στο γυάλινο τμήμα της πόρτας.

**Κίνδυνος εγκαυμάτων!**

Πρέπει να χαμηλώσετε τη στάθμη του νερού όπως περιγράφεται στο τμήμα "Φίλτρο αντλίας". Μόνον τότε τραβήξτε το μοχλό (Α) κάτω από το πορτάκι σέρβις (Εικ. 10-1) έως ότου η πόρτα απασφαλίσει με ένα σιγανό κλικ. Κατόπιν επανατοποθετήστε όλα τα εξαρτήματα.

## **i** Σημείωση: Απασφαλίστε την πόρτα

Όταν το πλυντήριο ρούχων είναι σε ασφαλή κατάσταση (στάθμη νερού κάτω από το παράθυρο της πόρτας για μια ορισμένη απόσταση, θερμοκρασία κάδου κάτω από 55 °C, ο εσωτερικός κάδος δεν περιστρέφεται), μπορεί να ανοίξετε τις πόρτες λειτουργίας της συσκευής.

### 11.1 Προετοιμασία

- ▶ Αφαιρέστε τη συσκευή από τη συσκευασία.
- ▶ Αφαιρέστε όλα τα υλικά συσκευασίας, συμπεριλαμβανομένης της βάσης από πολυστερένιο, και κρατήστε τα μακριά από παιδιά. Όταν ανοίγετε τη συσκευασία μπορεί να παρατηρήσετε σταγόνες νερού πάνω στην πλαστική σελίδα και στην πόρτα. Αυτό είναι φυσιολογικό και οφείλεται σε δοκιμές με νερό που έγιναν στο εργοστάσιο.



### Σημείωση: Απόρριψη των υλικών συσκευασίας

Φυλάξτε όλα τα υλικά συσκευασίας μακριά από παιδιά και απορρίψτε τα με τρόπο φιλικό προς το περιβάλλον.

### 11.2 ΠΡΟΑΙΡΕΤΙΚΟΣ ΕΞΟΠΛΙΣΜΟΣ: Εγκαταστήστε στηρίγματα μείωσης θορύβου

1. Όταν ανοίγετε τη συρρικνούμενη συσκευασία, θα βρείτε κάποια στηρίγματα μείωσης θορύβου. Αυτά χρησιμοποιούνται για τη μείωση του θορύβου (Εικ. 11-1).
2. Αποθέστε το πλυντήριο ρούχων στην πλευρά του, με την πόρτα προς τα πάνω και την κάτω πλευρά προς τον χειριστή (Εικ. 11-2).
3. Αφαιρέστε τα στηρίγματα μείωσης θορύβου από τη συσκευασία και αφαιρέστε τα κολλητικά επιθέματα δύο όψεων. Κολλήστε περιμετρικά στη βάση. Κολλήστε τα στηρίγματα μείωσης θορύβου κάτω από το περίβλημα του πλυντηρίου ρούχων όπως δείχνει η Εικ. 11-3 (τα δύο μακρύτερα στηρίγματα στις θέσεις 1 και 3 και τα δύο πιο κοντά στις θέσεις 2 και 4). Τέλος, στήστε πάλι το πλυντήριο σε όρθια θέση.

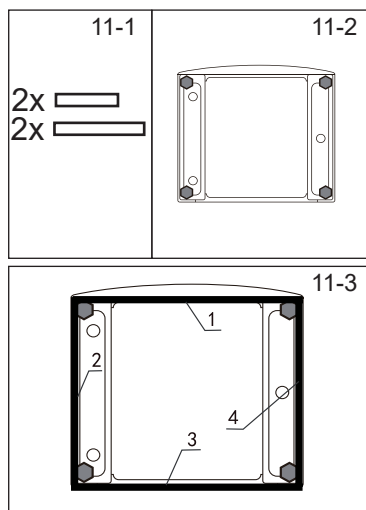

### Σημείωση: Στηρίγματα μείωσης θορύβου

Τα στηρίγματα μείωσης θορύβου είναι προαιρετικά, εγκαταστήστε τα ή όχι ανάλογα με το αν χρειάζονται.

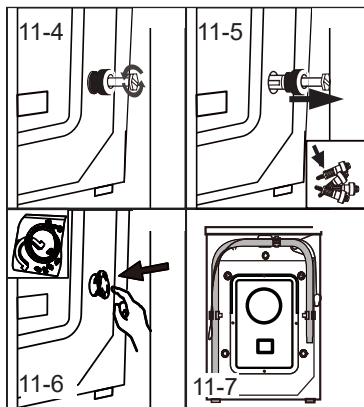

## 11.3 Αφαίρεση των μπουλονιών μεταφοράς

Τα μπουλόνια μεταφοράς έχουν σχεδιαστεί ώστε να ακινητοποιούν τα αντικραδασμικά εξαρτήματα στο εσωτερικό της συσκευής κατά τη μεταφορά, για την αποφυγή εσωτερικών ζημιών.

1. Αφαιρέστε και τα 4 μπουλόνια στην πίσω πλευρά και αφαιρέστε τους πλαστικούς αποστάτες (Εικ. 11-4 / Εικ. 11-5).
2. Κλείστε τις οπές που μένουν με τη βοήθεια των ταπών πωματισμού (Εικ. 11-6 / Εικ. 11-7).



## Σημείωση: Φυλάξτε σε ασφαλές μέρος

Φυλάξτε τα μπουλόνια μεταφοράς σε ασφαλές μέρος για μεταγενέστερη χρήση. Όταν πρόκειται να μετακινηθεί η συσκευή, πρώτα επανεγκαταστήστε τα μπουλόνια.

## 11.4 Μεταφορά της συσκευής

Αν η συσκευή πρόκειται να μεταφερθεί σε μεγάλη απόσταση, για αποφυγή ζημιάς στη συσκευή, επανατοποθετήστε τα μπουλόνια μεταφοράς που είχαν αφαιρεθεί πριν την εγκατάστασή της: Η συναρμολόγηση γίνεται με την αντίστροφη σειρά ενεργειών.

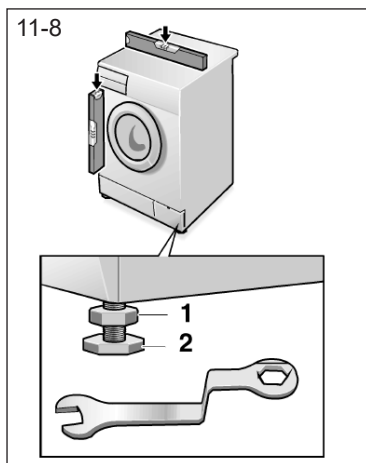

## 11.5 Ευθυγράμμιση της συσκευής

Ρυθμίστε όλα τα πόδια (Εικ. 11-8) για να επιτύχετε πλήρως οριζόντια θέση. Έτσι θα ελαχιστοποιηθούν οι κραδασμοί και επομένως ο θόρυβος κατά τη χρήση. Επίσης θα μειωθεί και η φθορά. Συνιστούμε να χρησιμοποιήσετε ένα αλφάδι για τη ρύθμιση. Το δάπεδο θα πρέπει να είναι όσο το δυνατόν πιο σταθερό και επίπεδο.

1. Λασκάρετε το ασφαλιστικό παξιμάδι (1) χρησιμοποιώντας ένα κλειδί.
2. Ρυθμίστε το ύψος περιστρέφοντας το πόδι (2).
3. Σφίξτε το ασφαλιστικό παξιμάδι (1) πάνω στο περίβλημα της συσκευής.

### 11.6 Σύνδεση αποστράγγισης νερού

Στερεώστε κατάλληλα τον εύκαμπτο σωλήνα αποστράγγισης στη σωλήνωση αποχέτευσης. Ο εύκαμπτος σωλήνας πρέπει να φθάνει σε κάποιο σημείο του σε ύψος μεταξύ 80 και 100 cm πάνω από την επιφάνεια στήριξης της συσκευής! Αν είναι εφικτό, διατηρείτε πάντα τον εύκαμπτο σωλήνα αποστράγγισης στερεωμένο στο κλιπ στην πίσω πλευρά της συσκευής.



#### ΠΡΟΕΙΔΟΠΟΙΗΣΗ!

- ▶ Για τη σύνδεση χρησιμοποιήστε μόνο το παρεχόμενο σετ εύκαμπτου σωλήνα.
- ▶ Σε καμία περίπτωση μην επαναχρησιμοποιήσετε παλιά σετ εύκαμπτων σωλήνων!
- ▶ Συνδέστε μόνο σε παροχή κρύου νερού.
- ▶ Πριν τη σύνδεση, ελέγξτε αν το νερό είναι καθαρό και διαυγές.

Είναι εφικτές οι ακόλουθες συνδέσεις:

#### 11.6.1 Εύκαμπτος σωλήνας αποστράγγισης προς νιπτήρα

- ▶ Αναρτήστε τον εύκαμπτο σωλήνα αποστράγγισης με το στήριγμα σχήματος U πάνω από το χείλος ενός νιπτήρα επαρκούς μεγέθους (Εικ. 11-9).
- ▶ Προστατέψτε επαρκώς το στήριγμα σχήματος U έναντι ολίσθησης.

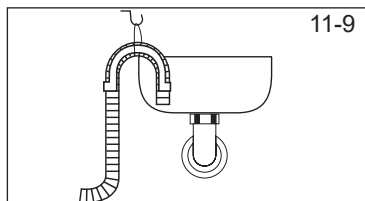

#### 11.6.2 Εύκαμπτος σωλήνας αποστράγγισης προς σύνδεση νερού αποχέτευσης

- ▶ Η εσωτερική διάμετρος του σωλήνα αναμονής πρέπει να είναι τουλάχιστον 40 mm.
- ▶ Εισάγετε τον εύκαμπτο σωλήνα αποστράγγισης σε μήκος περ. 80-100 mm μέσα στον σωλήνα αποχέτευσης.
- ▶ Προσαρτήστε το στήριγμα σχήματος U και στερεώστε το επαρκώς (Εικ. 11-10).

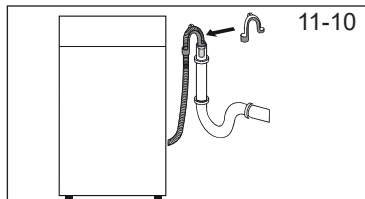

#### 11.6.3 Εύκαμπτος σωλήνας αποστράγγισης προς σύνδεση νιπτήρα

- ▶ Η σύνδεση πρέπει να βρίσκεται ψηλότερα από το σιφώνιο.
- ▶ Μια σύνδεση νερού συνήθως είναι κλεισμένη με αφρώδες υλικό (A). Αυτό πρέπει να αφαιρεθεί για να αποτραπεί οποιαδήποτε δυσλειτουργία (Εικ. 11-11).
- ▶ Στερεώστε τον εύκαμπτο σωλήνα αποστράγγισης με ένα σφιγκτήρα.

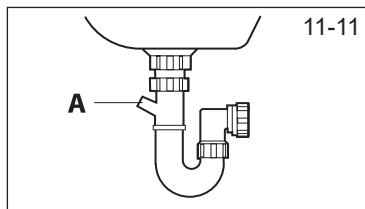

#### ΠΡΟΣΟΧΗ!

- ▶ Ο εύκαμπτος σωλήνας αποστράγγισης δεν πρέπει να είναι βυθισμένος σε νερό και πρέπει να είναι στερεωμένος με ασφάλεια και χωρίς διαρροές. Αν ο εύκαμπτος σωλήνας αποστράγγισης έχει τοποθετηθεί στο δάπεδο ή αν ο σωλήνας βρίσκεται σε ύψος μικρότερο από 80 cm, τότε το πλυντήριο θα αποστραγγίζεται συνεχώς ενώ προστίθεται νερό (φαινόμενο σιφωνίου).
- ▶ Ο εύκαμπτος σωλήνας αποστράγγισης δεν πρέπει να επεκτείνεται. Αν κρίνεται απαραίτητο, επικοινωνήστε με το τμήμα τεχνικής εξυπηρέτησης.

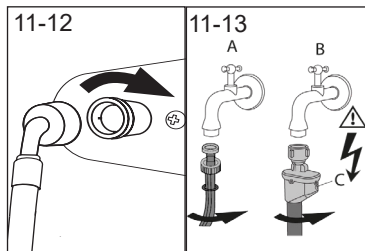

## 11.7 Σύνδεση καθαρού νερού

Βεβαιωθείτε ότι έχουν τοποθετηθεί τα στεγανοποιητικά.

1. Συνδέστε τον εύκαμπτο σωλήνα εισόδου νερού με το γωνιακό άκρο στη συσκευή (Εικ. 11-12). Σφίξτε τη βιδωτή σύνδεση με το χέρι.
2. Συνδέστε το άλλο άκρο σε μια βρύση με σπείρωμα 3/4" (Εικ. 11-13).

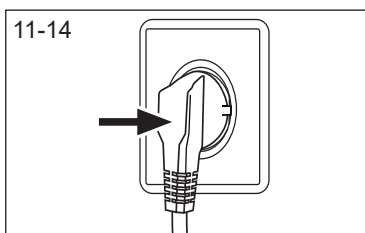

## 11.8 Ηλεκτρική σύνδεση

Πριν από κάθε σύνδεση ελέγξτε αν ισχύουν τα εξής:

- ▶ η παροχή ρεύματος, η πρίζα και η ασφάλεια συμφωνούν με τα στοιχεία στην πινακίδα στοιχείων.
- ▶ η πρίζα είναι γειωμένη και δεν χρησιμοποιείται πολύπριζο ή καλώδιο επέκτασης.
- ▶ το φως ρευματοληψίας και η πρίζα αντιστοιχούν απόλυτα.
- ▶ **Μόνο για το Ην. Βασίλειο:** Το φως για το Ην. Βασίλειο συμμορφώνεται με το πρότυπο BS1363A.

Τοποθετήστε το φως στην πρίζα (Εικ. 11-14).



## ΠΡΟΕΙΔΟΠΟΙΗΣΗ!

- ▶ Να βεβαιώνεστε πάντα ότι όλες οι συνδέσεις (παροχής ρεύματος και εύκαμπτων σωλήνων αποστράγγισης και εισόδου καθαρού νερού) είναι σταθερές, στεγνές και χωρίς διαρροές!
- ▶ Προσέχετε αυτά τα εξαρτήματα ώστε ποτέ να μη συμπιεστούν, τσακίσουν ή συστραφούν.
- ▶ Αν το καλώδιο τροφοδοσίας έχει υποστεί ζημιά, πρέπει να αντικατασταθεί από τον αντιπρόσωπο σέρβις (βλ. κάρτα εγγύησης) για την αποφυγή κινδύνου. .



## 12.1 Πρόσθετα τεχνικά χαρακτηριστικά

	HW90/HW80
Τάση σε V	220-240 V~/50 Hz
Ρεύμα σε A	10
Μέγιστη ισχύς σε W	2000
Πίεση νερού σε MPa	$0,03 \leq P \leq 1$
Καθαρό βάρος σε kg	61

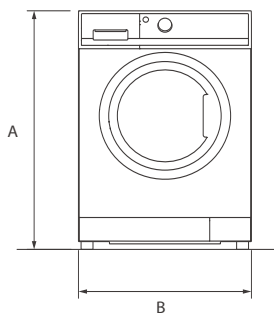

ΠΡΟΣΟΨΗ

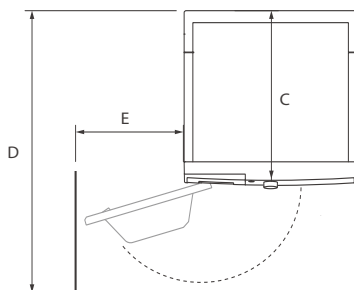

ΤΟΙΧΟΣ ΚΑΤΟΨΗ

Διαστάσεις Προϊόντος	HW90/HW80
A: Συνολικό ύψος του προϊόντος, mm	850
B: Συνολικό πλάτος του προϊόντος, mm	595
C: Συνολικό βάθος του προϊόντος (Διάσταση ως τον κύριο πίνακα ελέγχου) mm	437
D: Συνολικό βάθος του προϊόντος, mm	517
E: Βάθος με την πόρτα ανοικτή, mm	1025
F: Ελάχιστο διάκενο για πόρτα από τον παρακείμενο τοίχο, mm	300

**Σημείωση: Διαστάσεις**

Το ακριβές ύψος του πλυντηρίου εξαρτάται από το πόσο έχουν εκταθεί τα πόδια στήριξης σε σχέση με τη βάση της συσκευής. Ο χώρος όπου εγκαθιστάτε το πλυντήριο πρέπει να έχει τουλάχιστον 40 mm μεγαλύτερο πλάτος και 20 mm μεγαλύτερο βάθος από τις διαστάσεις της συσκευής.

Συνιστάται το τμήμα εξυπηρέτησης πελατών της Haier και η χρήση γνήσιων ανταλλακτικών.

Εάν αντιμετωπίζετε οποιοδήποτε πρόβλημα με τη συσκευή σας, ελέγξτε αρχικά την ενότητα **ΑΝΤΙΜΕΤΩΠΙΣΗ ΠΡΟΒΛΗΜΑΤΩΝ**.

Εάν δεν βρείτε κάποια λύση εκεί, επικοινωνήστε

- ▶ με τον αντιπρόσωπο της περιοχής σας ή
- ▶ αναζητήστε την ενότητα Σέρβις & Υποστήριξη (Service & Support) στον ιστότοπο [www.haier.com](http://www.haier.com), όπου μπορείτε να βρείτε αριθμούς τηλεφώνου και απαντήσεις σε συχνές ερωτήσεις (FAQ) και όπου μπορείτε να ενεργοποιήσετε το αίτημα για σέρβις.

Για πληροφορίες ειδικά για το προϊόν που έχετε, συνδεθείτε στον επίσημο ιστότοπο της Haier [https://www.haier-europe.com/en\\_GB/technical-assistance/](https://www.haier-europe.com/en_GB/technical-assistance/) και αναζητήστε το μοντέλο που χρησιμοποιείτε, κάντε κλικ στο προϊόν για να μεταβείτε στη σελίδα λεπτομερειών και κατόπιν κάντε κλικ στο "documents" (έγγραφα) για να βρείτε το εγχειρίδιο χρήσης και να πραγματοποιήσετε τη λήψη του σε ηλεκτρονική μορφή. Στη σελίδα αυτή μπορείτε επίσης να βρείτε τις πληροφορίες για το προϊόν.

Οι πληροφορίες για το μοντέλο είναι διαθέσιμες στη βάση δεδομένων προϊόντων στη διεύθυνση <https://eprel.ec.europa.eu/> με αναζήτηση του αναγνωριστικού του μοντέλου που αναφέρεται στην ετικέτα στοιχείων του προϊόντος.

Πριν επικοινωνήσετε με το τμήμα σέρβις, βεβαιωθείτε ότι έχετε διαθέσιμα τα ακόλουθα στοιχεία.

Μπορείτε να βρείτε τις πληροφορίες στην πινακίδα στοιχείων.

Μοντέλο \_\_\_\_\_ Αρ. Σειράς \_\_\_\_\_  
Επίσης, ελέγξτε την κάρτα εγγύησης που παρέχεται μαζί με το προϊόν σε περίπτωση κάλυψης εγγύησης.

Για γενικές επαγγελματικές ερωτήσεις, βρείτε παρακάτω τις διευθύνσεις μας στην Ευρώπη:

## Ευρωπαϊκές διευθύνσεις της Haier

Χώρα*	Ταχυδρομική διεύθυνση	Χώρα*	Ταχυδρομική διεύθυνση
<b>Ιταλία</b>	Haier Europe Trading SRL Via De Cristoforis, 12 21100 Verese ΙΤΑΛΙΑ	<b>Γαλλία</b>	Haier France SAS 53 Boulevard Ornano – Pleyad 3 93200 Saint Denis ΓΑΛΛΙΑ
<b>Ισπανία Πορτογαλία</b>	Haier Iberia SL Pg. Garcia Faria, 49-51 08019 Barcelona ΙΣΠΑΝΙΑ	<b>Βέλγιο-FR Βέλγιο-NL Ολλανδία Λουξεμβούργο</b>	Haier Benelux SA Anderlecht Route de Lennik 451 ΒΕΛΓΙΟ
<b>Γερμανία Αυστρία</b>	Haier Deutschland GmbH Konrad-Zuse-Platz 6 81829 München ΓΕΡΜΑΝΙΑ	<b>Πολωνία Τσεχία Ουγγαρία Ελλάδα Ρουμανία Ρωσία</b>	Haier Poland Sp. zo.o. Al. Jerozolimskie 181B 02-222 Warszawa ΠΟΛΩΝΙΑ
<b>Ηνωμένο Βασίλειο</b>	Haier Appliances UK Co.Ltd. One Crown Square Church Street East Woking, Surrey, GU21 6HR ΗΝ. ΒΑΣΙΛΕΙΟ		

\*Για περισσότερες πληροφορίες ανατρέξτε στον ιστότοπο [www.haier.com](http://www.haier.com)



HW80-B14959U1, HW90-B14959U1, HW100-B14959U1, HW80-B14959S8U1, HW90-B14959S8U1, HW100-B14959S8U1

**Haier**